

TESLA

TESLA RoboStar iQ100

**Vážený zákazníku,
děkujeme, že jste si vybral TESLA RoboStar iQ100.**

Před použitím robotického vysavače si prosím důkladně pročtěte pravidla bezpečného používání a dodržujte všechna běžná bezpečnostní pravidla.

- **Před použitím si důkladně pročtěte celý návod k použití.**
- **Tento uživatelský návod si uschovejte.**
- **Dodržujte pravidla uvedená v tomto návodu, pro snížení rizika poškození robotického vysavače nebo pro případ vašeho zranění.**

DŮLEŽITÉ BEZPEČNOSTNÍ UPOZORNĚNÍ

Tento přístroj je složitě elektromechanické zařízení, věnujte prosím pozornost těmto pokynům:

- Příklad je určen pouze pro vnitřní použití při pokojové teplotě (max. 40°C).
- Používejte vysavač co nejčastěji pro maximální úklidový čistící efekt.
- Před použitím se ujistěte, že je zásobník na nečistoty a filtr správně nainstalován.
- Používejte pouze originální příslušenství, které je určeno k tomuto modelu.
- K nabíjení používejte pouze příslušenství dodávané výrobcem robotického vysavače. Použití neoriginálního příslušenství může vést k poškození robotického vysavače, zásahu elektrickým proudem nebo i požáru.
- Nedotýkejte se částí, které jsou připojeny do elektrické sítě, pokud máte mokré ruce.
- Nenechávejte přístroj bez dozoru v přítomnosti dětí, nepoužívejte jej v místosti kde spí malé dítě.
- Nedovolte používat robotický vysavač dětem a to ani za dohledu dospělé osoby.
- Nesedejte si na robotický vysavač, ani na něj nepokládejte jiné předměty.
- Nepoužívejte přístroj, pokud je poškozen přírodní elektrický kabel.
- Neotevírejte a neopravujte přístroj, vystavujete se tak nebezpečí poranění elektrickým proudem a ztrátě záruky.
- Nepoužívejte přístroj, pokud máte mokré ruce nebo nohy.
- Uchovávejte jej z dosahu hořlavých a těžkých látek.
- Nepoužívejte přístroj v příliš teplém, prašném nebo vlhkém prostředí.
- Zabraňte působení sálavého tepla na plastový povrch přístroje.
- Nepoužívejte jej v blízkosti předmětů s vodou, která by jej mohla poškodit, např. převržením nádoby s vodou.
- Zabraňte potřísnění vysavače nebo jeho vnitřní části tekutinou, která by jej mohla poškodit.
- Nečistěte vysavač vodou.
- Vysavač není vodotěsný.
- Nepoužívejte vysavač na mokré podlaze.
- Nevysávejte tekutiny, hořící cigarety, zápalky, hořlavé látky, střepy, ostré předměty, mouku, cement, omítku, hřebíky, sypké materiály, větší kusy papíru, plastové sáčky nebo jiné předměty, které mohou vysavač poškodit
- Při vysávání může dojít k nabití elektrostatickým nábojem, který může být uživateli nebezpečný.
- Informujte o používání vysavače také spolubydlící pro případ zabránění zranění.
- Nepoužívejte robotický vysavač, pokud je jeho sběrný koš plný.
- Robotický vysavač není určen k použití na vyvýšených místech bez bariér – vestavěné patro,

schodiště, balkon, nábytek a další. Přístroj je vybaven čidly proti pádu, ale mohou nastat okolnosti, kdy kontrolní systém vyhodnotí situaci chybně (znečištěné čidlo, aktuální porucha čidla, odlesk světla, zachycená nečistota aj.) a pádu nezabrání (nezastaví přístroj). V těchto případech nemůže prodávající uznat případné nároky kupujícího za takto způsobené poškození přístroje.

- Výrobce a dovozce do Evropské Unie neodpovídá za škody způsobené provozem přístroje jako např. poranění, opaření, požár, zranění, znehodnocení dalších věcí apod.

OBSAH BALENÍ

Zkontrolujte pečlivě, že jste vybalili všechno dodávané příslušenství, doporučujeme vám ponechat si během záruční doby originální papírovou krabici, uživatelský manuál a balicí materiál.

POPIS

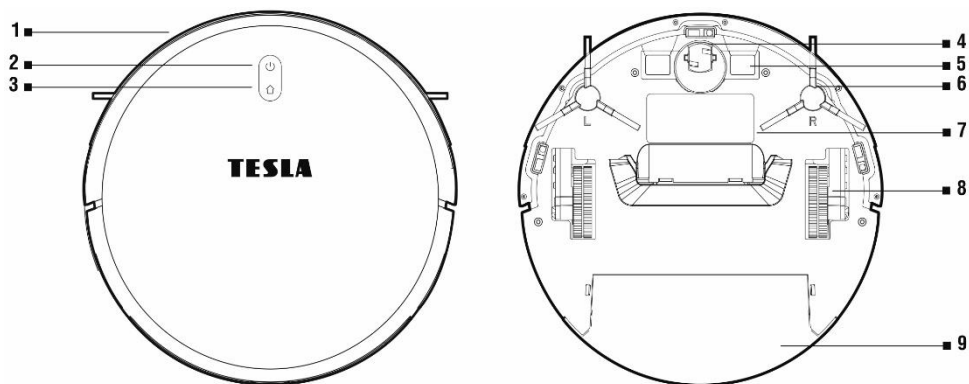

- 1 Přední nárazník
- 2 Zapnout/Vypnout
- 3 Návrat do nabíjecí stanice
- 4 Přední pojezdové kolečko
- 5 Nabíjecí konektory

- 6 Boční čistící kartáček
- 7 Kryt baterie
- 8 Pojezdové kolečko
- 9 Zásobník na vodu

Zásobník na nečistoty

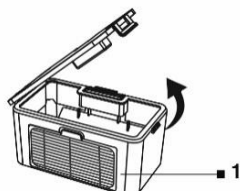
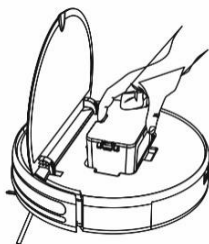

1 HEPA filtr

Nabíjecí základna

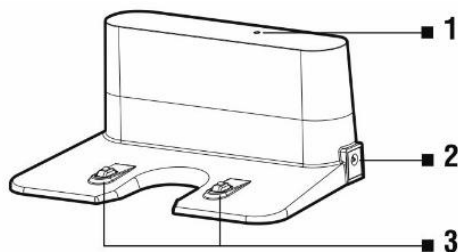

- 1 Indikátor připojení napájení
- 2 Vstup pro nabíjení
- 3 Nabíjecí konektory

Dálkové ovládání

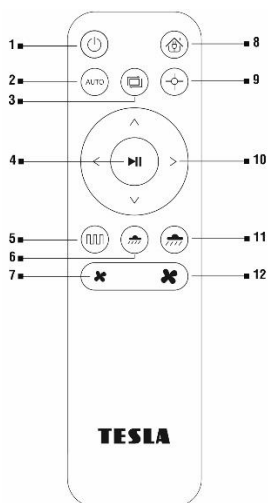

- 1 Zapnout/Vypnout (úsporný režim)
- 2 Automatický úklid
- 3 Úklid podél stěn
- 4 Spuštění/Zastavení úklidu
- 5 Optimalizovaný úklid
- 6 Intenzita mopování vodou (nízká)
- 7 Sací výkon (nízký)
- 8 Návrat do nabíjecí stanice
- 9 Úklid místa
- 10 Směrová tlačítka
- 11 Intenzita mopování vodou (vysoká)
- 12 Sací výkon (vysoký)

PŘED PRVNÍM ÚKLIDEM

- Před začátkem úklidu připravte místnost tak, aby na podlaze neležely předměty, které mohou bránit provozu vysavače (větší nečistoty, kabely, nevhodně umístěný koberec apod.). Odsuňte židle a další větší předměty tak, aby mohl robotický vysavač bez problémů dosáhnout i na nepřístupná místa.
- Odstraňte také předměty, které může provoz robotického vysavače poškodit.
- Koberec je potřeba při vytírání zajistit tak, aby na něj robot během úklidu nenajel. Pokud je na vysavači nainstalován mopovací modul se zásobníkem na vodu, mohlo by dojít k přerušení úklidu, případně nežádoucímu promočení koberce.
- Přímé sluneční světlo může způsobit sníženou citlivost infračervených snímačů vysavače, zabraňte prosím jeho přímému svitu.
- Černé povrchy nemusí být správně detekovány vzhledem k fyzikální povaze infračervených snímačů. Může proto dojít k mírnému nárazu, který bude utlumen předním nárazníkem.
- Horní kryt vysavače je z tvrzeného skla. Ačkoli je tvrzené sklo bezpečnější a silnější než standardní sklo, zacházejte s ním prosím opatrně, aby nedošlo k jeho poškrábání nebo rozbití.

Ideální umístění nabíjecí stanice

Před přední stranou nesmí být žádné překážky do vzdálenosti 2 metrů, po stranách do vzdálenosti 1 metr. Podmínkou je rovný povrch, doporučujeme stanici přilepit ke stěně nebo podlaze oboustrannou lepicí páskou, aby se pevně zafixovala její poloha. Napájecí kabel umístěte tak, aby se nezamotal do čistících kartáčů. V oblasti nabíjecí základny 15 cm nad zemí nemůže být umístěno zrcadlo nebo jiné objekty se silným odrazem. Základna by neměla být vystavena přímému slunečnímu záření.

1. Vložte baterie do dálkového ovládání, dbejte na dodržení správné polaridy.
2. Nasadte čistící kartáčky, levý (L) a pravý (R) dle označení.
3. Připojte nabíjecí stanici s pomocí 230 V napájecí adaptéru do elektrické zásuvky
4. Umístěte vysavač do nabíjecí stanice a baterie vysavače se začne automaticky nabíjet.
5. Během nabíjení pomalu problikává tlačítko „2“, při úplném nabití baterie toto tlačítko přestane blikat.

PRVNÍ SPUŠTĚNÍ

Zapnutí i vypnutí robotického vysavače provedete dlouhým stisknutím tlačítka „2“ na robotickém vysavači.

Automatický úklid

1. V aplikaci pro smartphone vyberte „ON/OFF“ nebo „Náhodný režim“, na robotickém vysavači stiskněte tlačítko „2“ nebo stiskněte na dálkovém ovládání tlačítko „4“. Při spuštění úklidu by se měl vysavač vždy nacházet v nabíjecí stanici.
2. Pro přerušlení úklidu/zastavení robotického vysavače stiskněte tlačítko „2“ nebo stiskněte na dálkovém ovládání tlačítko „4“.

Úklid podél stěn

V aplikaci pro smartphone vyberte „Úklid podél stěny“ nebo stiskněte na dálkovém ovládání tlačítko „3“.

Úklid místa

Umístěte robotický vysavač na místo, které chcete uklidit a v aplikaci pro smartphone vyberte „Úklid místa“ nebo stiskněte na dálkovém ovládání tlačítko „9“.

Optimalizovaný úklid

V aplikaci pro smartphone vyberte „Optimalizovaný úklid“, nebo stiskněte na dálkovém ovládání tlačítko „5“. Při spuštění úklidu by se měl vysavač vždy nacházet v nabíjecí stanici. V tomto režimu vysavač jezdí v naprogramovaném režimu pro efektivní úklid.

Plánování úklidu

Robotický vysavač lze naprogramovat tak, aby uklízel automaticky jednou denně vždy v určenou dobu, a to i tehdy, pokud není nikdo doma. Naplánování úklidu proveďte v aplikaci smartphone. Nastavit můžete časovač pouze jednou nebo individuální plány pro kterýkoliv den, dny v týdnu. Nastavený časovač můžete jen vypnout nebo jej odstranit, podržte vybraný časovač prstem, po několika vteřinách budete vyzváni k odstranění, které potvrdíte tlačítkem OK.

NÁVRAT DO NABÍJECÍ STANICE

Po stisknutí tlačítka „8“ na dálkovém ovládání vyhledá robotický vysavač nabíjecí stanici a začne se

automaticky nabíjet.

STÍRÁNÍ VODOU

- Vypněte robotický vysavač tlačítkem „2“ a umístěte jej mimo nabíjecí stanici.
- Nainstalujte modrou mopovací tkaninu mopovací modul a nasadte jej na robotický vysavač. Lehce navlhčete vodou mopovací tkaninu pro rychlejší a plynulejší stírání vodou. Při sundávání mopy z držáku postupujte opatrně, abyste rychlým pohybem nepoškodili suchý zip na držáku. Pokud je mop po úklidu špinavý, můžete jej opatrně vyprat ve vlažné vodě.
- Vyjměte nádobu na vodu z vysavače, odklopte plastovou krytku a naberte vodu do zásobníku na vodu. Vodu do nádoby pro vytírání vodou doplňujte výhradně po vyjmutí nádoby z vysavače. Při manipulaci s nádobkou pro vytírání vodou může dojít k mírnému úniku např. zbytkové vody. V takovém případě polité místo ihned utřete suchým hadrem.
- Doporučujeme podlahu stírat čistou vodou, čisticí prostředek může způsobit napěnění a zhoršit tak odkapávání vody na mop nebo způsobí šmouhy na podlaze, po jejím uschnutí.
- Opatrně zasuňte zásobník na vodu do těla robotického vysavače. Nepolijte robotický vysavač nebo jeho vnitřní část vodou, vysavač není vodotěsný.
- Chcete-li dosáhnout co nejlepšího výsledku při stírání vodou, doporučujeme používat tuto funkci v jedné místnosti a poté se přesunout do další místnosti.

Pro stírání vodou stiskněte na dálkovém ovládní tlačítko „6“ nebo „11“. Nenechávejte robotický vysavač zbytečně stát na místě bez pohybu nebo se zbytky vody v zásobníku na vodu.

- Nepoužívejte mokré stírání na koberci.
- Udržujte v zásobníku na vodu dostatečné množství vody pro stírání.
- Po dokončení úklidu vždy vylejte zbylou vodu ze zásobník na vodu, opláchněte a vysušte mopovací tkaninu.
- Z bezpečnostních důvodů nenabíjejte baterii se zásobníkem na vodu naplněným vodou.

OVLÁDÁNÍ ROBOTICKÉHO VYSAVAČE S POMOCÍ SMARTPHONE

1. Zapněte robotický vysavač tlačítkem „2“.
2. Nainstalujte si do svého smartphone aplikaci pro ovládní robotického vysavače a následujte průvodce pro propojení vašeho smartphone a robotického vysavače.
3. **Android:** vyhledejte v Google Play „Tuya Smart“
Apple: vyhledejte v Apple Store „Tuya Smart“
4. Připojte svůj mobilní telefon k vaší 2.4 GHz WiFi síti a zapněte GPS.
5. Vytvořte si v aplikaci svůj účet.
6. V aplikaci klikněte na tlačítko „+“
7. V aplikaci na levé straně vyberete “Small home appliances”, na pravé straně vyberete “Vysavač (WiFi)”
8. Vyberte vaši WiFi síť (váš WiFi router) a zadejte heslo pro připojení k této WiFi síti.
9. V aplikaci vpravo nahoře změňte „EZ mode“ na volbu „**Režim AP**“
10. Na vysavači podržte tlačítko „3“, dokud se neozve opakovaně pípnutí, kontrolka tlačítka zapnutí začne problikávat. Tento krok potvrdíte na obrazovce telefonu a zvolíte tlačítko „Další“.
11. Stiskem tlačítka „PŘIPOJIT“ potvrdíte vstup do nastavení WiFi sítě mobilního telefonu a připojte jej k WiFi Hotspot síti vytvořené vysavačem s názvem SmartLife. Po připojení se vraťte do

aplikace „Tuya Smart“ a vyčkejte na připojení vysavače. Pokud nezačne automatické připojování, potvrďte volbu tlačítkem „RETRY“ a opětovným potvrzením WiFi site Smartlife.

12. Po spárování vysavače bude na obrazovce mobilní aplikace zobrazeno potvrzení o úspěšném připojení, které potvrdíte tlačítkem „DOKONČIT“.

ŘEŠENÍ PROBLÉMŮ S APLIKACÍ

- Ujistěte se, že je pokrytí WiFi signálem pro váš smartphone a robotický vysavač kvalitní a dostatečně silné. První nastavení proveďte robotického vysavače v blízkosti vašeho WiFi routeru.
- Ujistěte se, že je zapnuto GPS ve vašem smartphone.
- Ujistěte se, že aplikace třetí strany (VPN, antivirus, firewall apod.) neblokuje přístup k vašemu mobilnímu telefonu.
- Vyzkoušejte se připojit k jinému WiFi routeru nebo WiFi Hotspotu v jiném mobilním telefonu, abyste vyloučili chybu na straně připojení k internetu.
- K vašemu WiFi routeru máte připojeno příliš mnoho zařízení nebo je možnost připojení nového zařízení k němu blokována.
- Resetujte WiFi router.

Poznámka: Ujistěte se, že je nabíjecí stanice v dosahu kvalitního a silného WiFi signálu z vašeho WiFi routeru, aby byl robotický vysavač během nabíjení připojený k WiFi síti. Robotický vysavač potřebuje toto WiFi připojení také během svého nabíjení, aby byl správně zorientován a dostupný pro spuštění úklidu. Podporována je WiFi síť pracující na frekvenci 2.4 GHz.

AKTUALIZACE FIRMWARE ROBOTICKÉHO VYSAVAČE

Firmware robotického vysavače je průběžně vylepšována. Pokud je nová verze firmware dostupná, bude vám v aplikaci TESLA nabídnuta možnost aktualizaci stáhnout a nainstalovat ji do robotického vysavače.

ÚDRŽBA

POZOR! Doporučujeme provádět pravidelnou údržbu, pro co nejefektivnější úklid.

NEDOSTATEČNÁ ÚDRŽBA MŮŽE VÉST K POŠKOZENÍ ROBOTICKÉHO VYSAVAČE A ZTRÁTĚ ZÁRUKY.

Před prováděním čištění a údržby vypněte robotický vysavač tlačítkem „2“. Otřete horní kryt robotického vysavače měkkým suchým nebo mírně navlhčeným hadříkem. Pro čištění povrchu robotického vysavače nepoužívejte čisticí prostředky, mohli byste jeho povrch poškodit.

ZÁSObNÍK NA NEČISTOTY - čištění po každém úklidu

- Pravidelně vyprazdňujte zásobník na nečistoty.
- Zaplněnost nádoby na prach výrazně ovlivňuje sací výkon robotického vysavače a kvalitu úklidu.
- Obsah zásobníku po úklidu vysypejte do koše.
- Pokud použijete vodu k vyčištění zásobníku na nečistoty, vysušte jej pečlivě před opětovnou instalací do robotického vysavače.
- Zásobník na nečistoty můžete zbavit prachu čistou vodou.

Stiskněte uvolňovací tlačítko pro vyjmutí nádoby na nečistoty a vysypejte nečistoty do odpadkového koše.

HEPA FILTR

Pro zachování filtračních parametrů HEPA filtru doporučujeme čištění suchou cestou. Pokud se rozhodnete HEPA filtr umýt vodou, sníží se jeho filtrační schopnosti. HEPA filtr čistěte pravidelně dle míry jeho znečištění, minimálně jednou týdně, přiloženým prachovým štětcem nebo jej vysajte klasickým vysavačem.

- Nečistěte HEPA filtr prsty nebo kartáčem, pouze proudem čisté vody (nepoužívejte čisticí prostředky).
- Nechte HEPA filtr důkladně vysušit, nikdy neinstalujte do robotického vysavače HEPA filtr, který je vlhký!
- Vysávání se špinavým HEPA filtrem nebo bez vloženého HEPA filtru může robotický vysavač poškodit.
- Doporučujeme výměnu HEPA filtru po 6 měsících používání.

BOČNÍ ČISTÍCÍ KARTÁČKY - čištění 1krát týdně

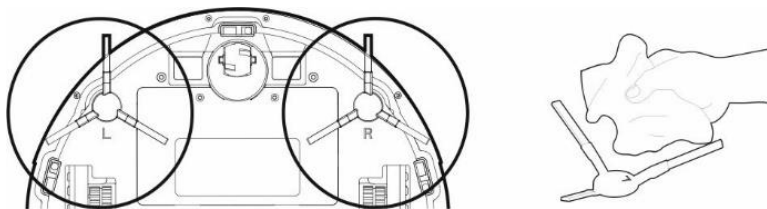

Zkontrolujte dle intenzity znečištění, minimálně jednou týdně, oba boční čistící kartáče společně s otvorem pro nasávání vzduchu a odstraňte z nich namotané vlasy a další nečistoty.

SENZORY, NABÍJECÍ KONTAKTY A NABÍJECÍ ZÁKLADNA - čištění 1krát týdně

Vyčistěte jednou za týden senzory (viz obrázek) na spodní části robotického vysavače jemným, suchým hadříkem. Ověřte, že přední nárazník, pod kterým je umístěn senzor nárazu, není zablokován. Vyčistěte kontakty na spodní straně (viz obrázek) robotického vysavače a kontakty na nabíjecí základně měkkou jemnou látkou.

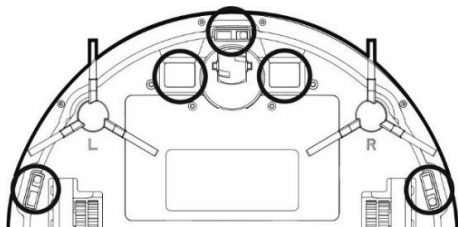

PŘEDNÍ POJEZDOVÉ KOLEČKO - čištění 1krát týdně

Udržujte jej bez vlasů a prachu. Vyjměte středové vodící kolečko z vysavače vytažením z těla vysavače, vyčistěte také osu kolečka a poté nainstalujte zpět do robotického vysavače.

ŘEŠENÍ PROBLÉMŮ

Problém	Řešení
Robotický vysavač se chová „chaoticky“.	Vysavač vypněte a znovu zapněte, umístěte jej do nabíjecí stanice a poté spusťte úklid.
Po nainstalování aplikace a spárování mobilního telefonu s robotickým vysavačem, je vysavač „Nepřipojen“.	<ol style="list-style-type: none"> 1. Zapněte a vypněte váš WiFi router, odeberte v aplikaci „Tuya Smart“ váš robotický vysavač a zkuste jej spárovat znovu. Doporučujeme být vždy během párování v blízkosti WiFi routeru. 2. Vyzkoušejte připojení k jiné WiFi síti, ideálně k mobilnímu WiFi hotspotu. 3. Ujistěte se, že je vaše WiFi síť správně nastavená a plně funkční. Robotický vysavač by se měl neustále nacházet v dosahu kvalitního a silného WiFi signálu z vašeho WiFi routeru.
Robotický vysavač nespustí úklid.	<ol style="list-style-type: none"> 1. Robotický vysavač má slabou baterii. Nabijte baterii na plnou kapacitu před spuštěním úklidu. 2. Baterie je příliš zahřátá. Používejte robotický vysavač v teplotách 0°C ~ 40°C.
Robotický vysavač nelze nabít.	<ol style="list-style-type: none"> 1. Nabíjecí stanice není připojena do sítě. Ujistěte se, že je napájecí kabel správně zapojen. 2. Nabíjecí kontakty mají špatný kontakt s robotickým vysavačem. Vyčistěte kontakty na robotickém vysavači a na nabíjecí základně.
Robotický vysavač se nevrátí do nabíjecí základny.	Ujistěte se, že je v okolí nabíjecí stanice dostatek místa a detekční zóna nabíjecí stanice je čistá.
Vysávání je velmi hlasité.	Vyčistěte hlavní středový kartáč, boční kartáčky, pojezdová kolečka, spodní stranu robotického vysavače a přední nárazník.
Během vysávání se ozývá skřípání.	Vyjměte přední pojezdové kolečko a vyčistěte středovou osu od vlasů a prachu. Pokud je to nutné, můžete osu kolečka promazat.
Špatná kvalita úklidu.	Vysypte zásobník na nečistoty. Vyčistěte nebo vyměňte HEPA filtr a vyčistěte středový čistící kartáč.
Robotický vysavač nespustí plánovaný úklid.	<ol style="list-style-type: none"> 1. Pokud je baterie robotického vysavače málo nabitá, úklid se nespustí. Nabijte baterii na plnou kapacitu prosím. 2. Naplánovaný úklid nebude správně synchronizován mezi robotickým vysavačem a vaším mobilním telefonem pokud je robotický vysavač odpojen od WiFi sítě. Udržujte proto robotický vysavač neustále v dosahu kvalitního a silného WiFi signálu z vašeho WiFi routeru.

Problém	Prčina	Riešenie
Vysavač uvízl během úklidu.	Vysavač uvízl v malém prostoru, namotal na čistící kartáče volně ležící předměty jako např. záclony, koberec apod.	Vysavač se automaticky snaží uvolnit, pokud toho není schopen, uklidte překážku sami prosím.
Vysavač přerušil úklid a předčasně se vrací do nabíjecí základny.	Pokud se sníží stav baterie, přepne se vysavač automaticky do režimu návratu do dobíjecího doku a vrátí se do nabíjecí základny.	Normální stav, nechte vysavač nabít na plnou kapacitu baterie a spusťte úklid znovu.
Dálkové ovládání nepracuje (dosah DO je 5 metrů).	Slabé baterie v dálkovém ovládání.	Vyměňte baterie, dbejte na správnou polaritu při jejich vložení.
	Vysavač není zapnutý nebo nemá dostatečně nabitou baterii ke spuštění úklidu.	Ujistěte se, že je vysavač zapnutý a nabijte znovu baterii vysavače.
	Infračervené čidlo dálkového ovládání je znečištěno nebo je zašpiněný snímač infračerveného signálu na vysavači.	Vyčistěte dálkové ovládání a vysavač.
	Mezi dálkovým ovládáním a vysavačem dochází k rušení signálu.	Vyhňte se používání v blízkosti jiných infračervených zařízení.

PÉČE O BATERII

- Pro nabíjení doporučujeme využívat nabíjecí stanici.
- Pokud budete robotický vysavač převážet nebo ho nebudete delší dobu používat, vypněte jej pomocí hlavního vypínače.
- Pokud přístroj nebudete delší dobu využívat, vyjměte baterie z dálkového ovládání.
- Robotický vysavač je vybaven vysokokapacitní moderní Li-Ion baterií, bez paměťového efektu, proto se nemusíte obávat mnohonásobného nabíjení a vybíjení baterie.
- Vysavač je vybaven speciální ochranou, která po nabití přestane dodávat energii a zabrání tak přebíjení baterie, baterie proto nevyžaduje častou výměnu. Takto je zajištěna její dlouhodobá životnost a zároveň je vysavač vždy připraven znovu zahájit úklid.
- V pohotovostním režimu má robotický vysavač velmi nízkou spotřebu, proto doporučujeme nevypínat přívod elektrické energie. Pokud nepoužíváte robotický vysavač delší dobu, vypněte jej a odpojte také nabíjecí stanici od elektrické sítě. Přesto byste měli vysavač plně nabít jednou za tři měsíce, abyste zabránili úplnému vybití baterie.

TECHNICKÁ PODPORA

Potřebujete poradit s nastavením a provozem TESLA RoboStar iQ100?

Kontaktujte nás: www.tesla-electronics.eu.

SPOTŘEBNÍ MATERIÁL

Spotřební materiál můžete zakoupit na www.tesla-electronics.eu.

ZÁRUČNÍ OPRAVA

Pro záruční opravu kontaktujte prodejce, u kterého jste TESLA produkt zakoupili.

Záruka se NEVZTAHUJE při:

- použití zařízení k jiným účelům
- běžné opotřebení
- nedodržení bezpečnostních pokynů uvedených v uživatelském manuálu
- elektromechanické nebo mechanické poškození zařízení způsobené nevhodným použitím
- škodě způsobené přírodními živly jako je voda, oheň, statická elektřina, přepětí, atd.
- škodě způsobené neoprávněnou opravou
- nečitelném sériovém čísle zařízení
- baterii, pokud po více než 6 měsících používání nedrží svou původní kapacitu (záruka na kapacitu baterie je 6 měsíců)

PROHLÁŠENÍ O SHODĚ

My, INTER-SAT LTD, org. složka, prohlašujeme, že toto zařízení je v souladu se směrnicí 2014/53/EU. Úplné znění EU prohlášení o shodě je k dispozici na www.tesla-electronics.eu.



Tento produkt splňuje požadavky Evropské Unie.



Pokud je tento symbol přeškrtnutého koše s kolem připojen k produktu, znamená to, že na produkt se vztahuje evropská směrnice 2002/96/ES. Informujte se prosím o místním systému separovaného sběru elektrických a elektronických výrobků. Postupujte prosím podle místních předpisů a staré výrobky nelikvidujte v běžném domácím odpadu. Správná likvidace starého produktu pomáhá předejít potenciálním negativním důsledkům pro životní prostředí a lidské zdraví.

Vzhledem k tomu, že se produkt vyvíjí a vylepšuje, vyhraujeme si právo na úpravu uživatelského manuálu. Aktuální verzi tohoto uživatelského manuálu naleznete vždy na www.tesla-electronics.eu.

Design a specifikace mohou být změněny bez předchozího upozornění, tiskové chyby vyhrazeny.

Vážení zákazníci,
ďakujeme, že ste si vybrali TESLA RoboStar iQ100.

Pred použitím robotického vysávača si, prosím, dôkladne prečítajte pravidlá bezpečného používania a dodržujte všetky bežné bezpečnostné pravidlá.

- **Pred použitím si dôkladne prečítajte celý návod na používanie.**
- **Tento návod na používanie si uschovajte.**
- **Dodržujte pravidlá uvedené v tomto návode na zníženie rizika poškodenia robotického vysávača alebo pre prípad vášho zranenia.**

DÔLEŽITÉ BEZPEČNOSTNÉ UPOZORNENIA

Tento prístroj je zložitá elektromechanická zariadenie, venujte, prosím, pozornosť týmto pokynom:

- Prístroj je určený pre použitie v interiéri pri izbovej teplote (max. 40°C).
- Pre maximálny čistiaci efekt upratovania používajte vysávač čo najčastejšie.
- Pred použitím sa ubezpečte, že je zásobník na nečistoty a filter správne vložený.
- Používajte len originálne príslušenstvo, ktoré je určené k tomuto modelu.
- Na nabíjanie používajte len príslušenstvo dodávané výrobcom robotického vysávača. Použitie iného ako originálneho príslušenstva môže viesť k poškodeniu robotického vysávača, zásahu elektrickým prúdom alebo k požiaru.
- Nedotýkajte sa častí, ktoré sú zapojené v elektrickej sieti, mokrými rukami.
- Nenechávajte prístroj bez dozoru v prítomnosti detí. Nepoužívajte ho ani v miestnosti, kde spí malé dieťa.
- Nedovoľte deťom, aby používali robotický vysávač, a to ani pod dohľadom dospelého osoby.
- Nesadajte si na robotický vysávač, ani naň nekladte iné predmety.
- Nepoužívajte prístroj, ak je prívodný elektrický kábel poškodený.
- Neotvárajte a neopravujte prístroj, vystavujete sa tak nebezpečenstvu poranenia elektrickým prúdom a strate záruky.
- Nepoužívajte prístroj, ak máte mokré ruky alebo nohy.
- Uchovávajte ho mimo dosahu horľavých a prchavých látok.
- Nepoužívajte prístroj v príliš teplom, prašnom alebo vlhkom prostredí.
- Zabráňte pôsobeniu sálavého tepla na plastový povrch prístroja.
- Nepoužívajte ho v blízkosti predmetov s vodou, ktorá by ho mohla poškodiť (napr. pri prevrhnutí nádoby s vodou).
- Zabráňte postriekaniu vysávača alebo jeho vnútorných častí tekutinou - mohol by sa poškodiť.
- Neumývajte vysávač vodou.
- Vysávač nie je vodotesný.
- Nepoužívajte vysávač na mokrej dlážke.
- Nevysávajte tekutiny, horiace cigarety, zápalky, horľavé látky, črepiny, ostré predmety, múku, cement, omietku, klince, sypké materiály, väčšie kusy papiera, plastové vrecká alebo iné predmety, ktoré by mohli vysávač poškodiť.
- Pri vysávaní môže dôjsť k nabitíu elektrostatickým nábojom, ktorý môže byť pre užívateľa nebezpečný.
- Z dôvodu predídenia zranení o používaní vysávača informujte aj spolubývajúcich.

- Nepoužívajte robotický vysávač, ak je jeho zásobník na nečistoty plný.
- Robotický vysávač nie je určený na používanie na vyvýšených miestach bez bariér (vstavané poschodie, schodisko, balkón, nábytok atď.). Prístroj je vybavený senzormi proti pádu, ale za určitých okolností by mohol kontrolný systém vyhodnotiť situáciu chybné (znečistený senzor, aktuálna porucha senzoru, odlesk svetla, zachytená nečistota a pod.) a pádu nezabrániť (nezastaví prístroj). V takýchto prípadoch nemôže predávajúci uznať prípadné reklamácie kupujúceho z dôvodu poškodenia prístroja.
- Výrobca a dovozca do Európskej únie nezodpovedá za škody spôsobené prevádzkou prístroja (napr. poranenie, obarenie, požiar, zranenie, znehodnotenie ďalších vecí a pod.).

OBSAH BALENIA

Dôkladne skontrolujte, či ste vybalili všetky dodané súčasti prístroja. Odporúčame vám si počas záručnej doby odložiť originálnu krabicu, návod na používanie a obalový materiál.

POPIS

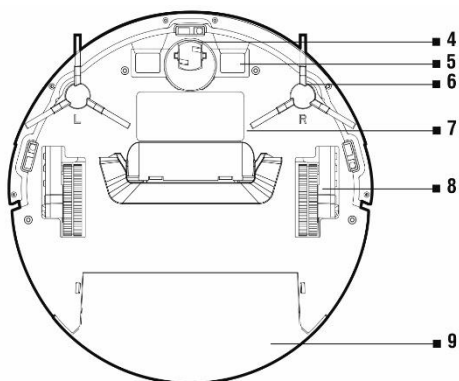
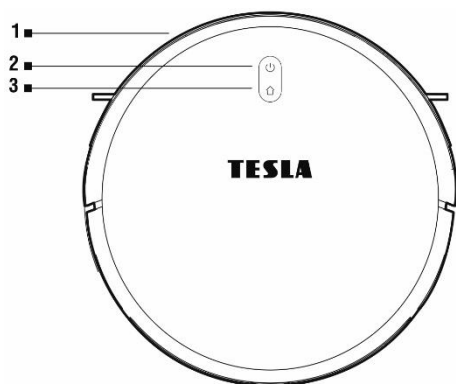

- 1 Predný nárazník
- 2 Zapnúť/vypnúť
- 3 Návrat do nabíjacej základne

- 4 Bočná čistiaca kefka
- 5 Kryt batérie
- 6 Kolesko
- 7 Zásobník na vodu

Zásobník na nečistoty

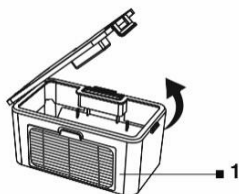
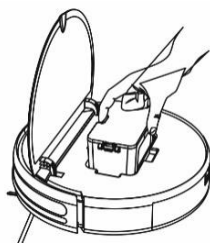

1 filter HEPA

Nabíjacia základňa

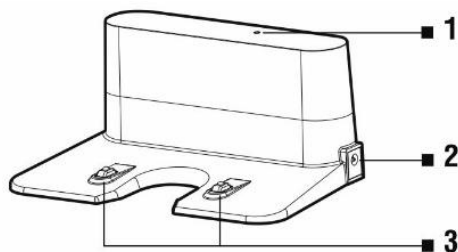

- 1 Indikátor pripojenia napájania
- 2 Vstup pre nabíjanie
- 3 Nabíjacie konektory

Diaľkové ovládanie

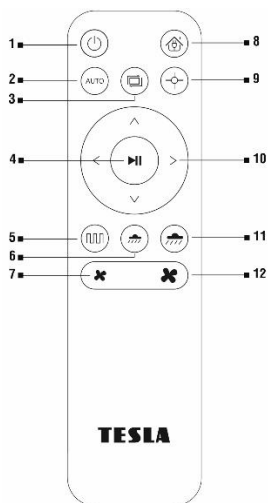

- 1 Zapnúť/vypnúť (šetriaci režim)
- 2 Automatické upratovanie
- 3 Upratovanie popri stenách
- 4 Spustiť/ukončiť upratovanie
- 5 Optimalizované upratovanie
- 6 Intenzita mopovania vodou (nízka)
- 7 Sací výkon (nízky)
- 8 Návrat do nabíjacej základne
- 9 Lokálne upratovanie
- 10 Smerové tlačidlá
- 11 Intenzita mopovania vodou (vysoká)
- 12 Sací výkon (vysoký)

PRED PRVÝM UPRAŤOVANÍM

- Pred upratovaním pripravte miestnosť tak, aby na dlážke neostali predmety, ktoré by mohli vysávaču zavádzať (väčšie nečistoty, káble, nevhodne položený koberec a pod.). Odsuňte stoličky a väčšie predmety tak, aby sa robotický vysávač bez problémov dostal aj na neprístupné miesta.
- Odstráňte aj predmety, ktoré by robotický vysávač mohol poškodiť.
- Koberec pri mopovaní dlážky zaistíte tak, aby naň robot nenabehol. Ak je na vysávači namontovaný mopovací modul so zásobníkom na vodu, nabehnutím na koberec by sa mohlo mopovanie prerušiť, prípadne by došlo k nežiadúcemu premočeniu koberca.
- Priame slnečné svetlo môže znížiť citlivosť infračervených senzorov vysávača. Prosím, zabráňte jeho osvetleniu priamym svetlom.
- Čierne povrchy nemusia byť správne detekované kvôli fyzikálnym vlastnostiam infračervených senzorov. Môže preto dôjsť k miernemu nárazu, ktorý bude stlmený predným nárazníkom.
- Horný kryt vysávača je z tvrdeného skla. Hoci je tvrdené sklo bezpečnejšie a silnejšie ako štandardné sklo, zachádzajte s ním, prosím, opatrne, aby sa nepoškrabalo alebo nerozbilo.

Ideálne umiestnenie nabíjacej základne

Pred jej prednou stranou nesmú byť žiadne prekážky do vzdialenosti 2 metrov. Po stranách by zase mal byť voľný priestor do vzdialenosti 1 metra. Podmienkou umiestnenia je rovný povrch. Základňu odporúčame prilepiť k stene alebo podlahe obojstrannou lepiacou páskou, aby sa pevne zafixovala jej poloha. Napájací kábel umiestnite tak, aby sa nezamotal do čistiacich kefiiek. V okolí nabíjacej základne sa vo výške 15 cm nad zemou nesmie nachádzať žiadne zrkadlo alebo iné predmety so silným odrazom. Základňa by nemala byť vystavená priamemu slnečnému žiareniu.

1. Vložte batérie do diaľkového ovládania. Dbajte pri tom na dodržanie správnej polariry.
2. Nasadte čistiace kefy - ľavú (L) a pravú (R), podľa označenia.
3. Pripojte nabíjaciu základňu pomocou 230V adaptéru do elektrickej zásuvky.
4. Položte vysávač na nabíjaciu základňu. Batéria vysávača sa začne automaticky nabíjať.
5. Počas nabíjania pomaly bliká tlačidlo „2“. Po úplnom nabití batérie toto tlačidlo prestane blikáť.

PRVÉ SPUSTENIE

Robotický vysávač zapnete aj vypnete dlhým stlačením tlačidla „2“ na vysávači.

Automatické upratovanie

1. V aplikácii pre smartfóny zvolte „ON/OFF“ alebo „Náhodný režim“, na robotickom vysávači stlačte tlačidlo „2“, alebo stlačte tlačidlo „4“ na diaľkovom ovládaní. Na začiatku upratovania by sa mal vysávač vždy nachádzať na nabíjacej základni.
2. Ak chcete prerušiť upratovanie/zastaviť robotický vysávač, stlačte tlačidlo „2“ na vysávači alebo tlačidlo „4“ na diaľkovom ovládaní.

Upratovanie popri stenách

V aplikácii pre smartfóny zvolte „Upratovanie popri stenách“ alebo stlačte tlačidlo „3“ na diaľkovom ovládaní.

Lokálne upratovanie

Položte vysávač na miesto, ktoré chcete upratať, a v aplikácii pre smartfóny zvolte „Lokálne upratovanie“ alebo stlačte tlačidlo „9“ na diaľkovom ovládaní.

Optimalizované upratovanie

V aplikácii pre smartfóny zvolte „Optimalizované upratovanie“ alebo stlačte tlačidlo „5“ na diaľkovom ovládaní. Na začiatku upratovania by sa mal vysávač vždy nachádzať na nabíjacej základni. V tomto režime vysávač podľa naprogramovaného nastavenia pre efektívne upratovanie.

Plánovanie upratovania

Robotický vysávač sa dá naprogramovať tak, aby upratoval automaticky raz denne v určený čas - a to aj vtedy, keď nikto nie je doma. Upratovanie naplánujete v aplikácii pre smartfóny. Môžete nastaviť jednorazový časovač alebo individuálny plán pre akýkoľvek deň v týždni. Nastavený časovač môžete vypnúť alebo ho odstrániť tak, že podržíte prst na zvolenom časovači. Po niekoľkých sekundách sa objaví otázka, či chcete časovač odstrániť. Potvrďte kliknutím na OK.

NÁVRAT DO NABÍJACEJ ZÁKLADNE

Po stlačení tlačidla „8“ na diaľkovom ovládaní sa robotický vysávač vráti do nabíjacej základne a začne sa automaticky nabíjať.

MOPOVANIE VODOU

- Vypnite robotický vysávač tlačidlom „2“ a vyberte ho z nabíjacej základne.
- Nasuňte modrú tkaninu na mopovací modul a nasadte ho na robotický vysávač. Modrú tkaninu navlhčite pre rýchlejšie a plynulejšie mopovanie. Pri snímaní tkaniny z modulu buďte opatrní, aby ste rýchlym pohybom nepoškodili suchý zips. Ak je tkanina po upratovaní špinavá, môžete ju opatrne oprat' vo vlažnej vode.
- Vyberte zásobník na vodu z vysávača, odklopte plastovú krytku a naplňte zásobník vodou. Vodu v zásobníku dopĺňajte vždy až po vybratí zásobníka z vysávača. Pri manipulácii so zásobníkom na vodu môže dôjsť k miernemu úniku (napr. zvyškovej vody). V takom prípade poliatu dlážku hneď utrite suchou handrou.
- Odporúčame mopovať dlážku čistou vodou. Čistiaci prostriedok môže tvoriť penu a zhoršiť odkvapkávanie vody na tkaninu, príp. viesť k šmuhám na podlahe po jej uschnutí.
- Opatrne zasuňte zásobník na vodu do tela robotického vysávača. Dávajte pozor, aby ste robotický vysávač ani jeho vnútorné časti nepoliali - vysávač nie je vodotesný.
- Ak chcete dosiahnuť čo najlepších výsledkov pri mopovaní, odporúčame používať túto funkciu najprv len na jednu miestnosť a potom sa presunúť do ďalšej.

Pre mopovanie stlačte tlačidlo „6“ alebo „11“ na diaľkovom ovládaní. Nenechávajte robotický vysávač zbytočne stáť na mieste, najmä so zvyškami vody v zásobníku.

- Nepoužívajte mopovanie na koberce.
- Udržiavajte počas mopovania dostatočné množstvo vody v zásobníku.
- Po dokončení upratovania vždy vodu zo zásobníka vylejte a opláchnite a vysušte mopovaciu tkaninu.
- Z bezpečnostných dôvodov nenabíjajte vysávač s plným zásobníkom na vodu.

OVĽÁDANIE ROBOTICKÉHO VYSÁVAČA POMOCOU SMARTFÓNU

1. Zapnite robotický vysávač tlačidlom „2“.
2. Nainštalujte si do smartfónu aplikáciu pre ovládanie robotického vysávača a postupujte podľa sprievodcu pre prepojenie vášho smartfónu s robotickým vysávačom.
3. **Android:** vyhľadajte v Google Play „Tuya Smart“
Apple: vyhľadajte v Apple Store „Tuya Smart“
4. Pripojte váš mobilný telefón k 2,4 GHz sieti WiFi a zapnite GPS.
5. Vytvorte si v aplikácii účet.
6. V aplikácii kliknite na tlačidlo „+“
7. V aplikácii na ľavej strane zvolte „Small home appliances“ a na pravej strane ďalej „Vysávač (WiFi)“.
8. Vyberte vašu sieť WiFi (router WiFi) a zadajte heslo pre pripojenie sa do siete.
9. V aplikácii vpravo hore zmeňte „EZ mode“ na „**Režim AP**“
10. Na vysávači podržte tlačidlo „3“, kým sa nezozve opakované pípanie. Kontrolka tlačidla zapnutia začne blikať. Tento krok potvrdte na obrazovke telefónu a kliknite na „Ďalší“.
11. Kliknutím na „PRIPOJIŤ“ potvrdte vstup do nastavení siete WiFi mobilného telefónu a pripojte ho k hotspotu siete WiFi s názvom SmartLife, ktorý vytvoril vysávač. Po pripojení sa vráťte do aplikácie „Tuya Smart“ a počkajte, kým sa vysávač pripojí. Ak sa nezačne automaticky pripájať, kliknite na „RETRY“ a znova potvrdte pripojenie k Smartlife.

12. Po spárovaní vysávača sa na obrazovke mobilnej aplikácie zobrazí potvrdenie o úspešnom pripojení. Potvrďte kliknutím na „DOKONČIŤ“.

RIEŠENIE PROBLÉMOV S APLIKÁCIOU

- Uistite sa, že je pokrytie signálom WiFi pre váš smartfón a robotický vysávač kvalitné a dostatočne silné. Prvé nastavenie robotického vysávača realizujte blízko vášho routera WiFi.
- Uistite sa, že na smartfóne máte zapnuté GPS.
- Uistite sa, že aplikácie tretích strán (VPN, antivírus, firewall a pod.) neblokujú prístup k vášmu mobilnému telefónu.
- Vyskúšajte sa pripojiť k inému routeru WiFi alebo hotspotu WiFi v inom mobilnom telefóne, aby ste vylúčili chybu na strane pripojenia k internetu.
- K vášmu routeru WiFi je pripojených priveľa zariadení alebo je možnosť pripojenia nového zariadenia k nemu zablokovaná.
- Resetujte router WiFi.

Poznámka: Uistite sa, že nabíjacia základňa je v dosahu kvalitného a silného signálu WiFi z vášho routera, aby bol robotický vysávač počas nabíjania pripojený k sieti WiFi. Robotický vysávač potrebuje toto pripojenie WiFi aj počas nabíjania, aby bol správne orientovaný a dostupný pre začatie upratovania. Podporované sú siete WiFi, ktoré fungujú na frekvencii 2,4 GHz.

AKTUALIZÁCIA FIRMVÉRU ROBOTICKÉHO VYSÁVAČA

Firmvér robotického vysávača sa priebežne vylepšuje. Ak je dostupná nová verzia firmvéru, v aplikácii TESLA vám bude ponúknutá možnosť aktualizáciu si stiahnuť a nainštalovať ju do robotického vysávača.

ÚDRŽBA

POZOR! Pre čo najefektívnejšie upratovanie odporúčame vykonávať pravidelnú údržbu. NEDOSTATOČNÁ ÚDRŽBA MÔŽE VIESŤ K POŠKODENIU ROBOTICKÉHO VYSÁVAČA A STRATE ZÁRUKY.

Pred čistením a údržbou robotický vysávač vypnite tlačidlom „2“. Utrite horný kryt robotického vysávača jemnou suchou alebo navlhčenou handričkou. Na čistenie povrchu robotického vysávača nepoužívajte čistiace prostriedky. Mohli by jeho povrch poškodiť.

ZÁSObNÍK NA NEČISTOTY - čistenie po každom upratovaní

- Pravidelne vyprázdňujte zásobník na nečistoty.
- Keď je zásobník na nečistoty plný, výrazne to ovplyvňuje sací výkon robotického vysávača a znižuje kvalitu upratovania.
- Obsah zásobníku preto po upratovaní vysypte do koša.
- Ak zásobník na nečistoty vyčistíte pomocou vody, pred opätovným vložením do robotického vysávača ho dôkladne vysušte.
- Zásobník na nečistoty môžete zbaviť prachu čistou vodou.

Stlačte tlačidlo na uvoľnenie zásobníka na nečistoty a vysypte ho do koša.

FILTER HEPA

Pre zachovanie filtračných parametrov filtru HEPA ho odporúčame čistiť nasucho. Ak filter HEPA opláchnete vodou, znížia sa jeho filtračné schopnosti. Filter HEPA čistite pravidelne podľa miery jeho znečistenia - minimálne však raz týždenne - pomocou priloženého prachového štetca alebo klasickým vysávačom.

- Filter HEPA nečistite prstami alebo kefkou. Na čistenie použite len čistú vodu (žiadne čistiace prostriedky).
- Filter HEPA dôkladne vysušte. Nikdy do robotického vysávača nekladajte vlhký filter HEPA!
- Vysávanie so znečisteným filtrom HEPA alebo bez vloženého filtra HEPA môže robotický vysávač poškodiť.
- Odporúčame filter HEPA vymeniť po 6 mesiacoch používania.

BOČNÉ ČISTIACE KEFKY - čistenie raz týždenne

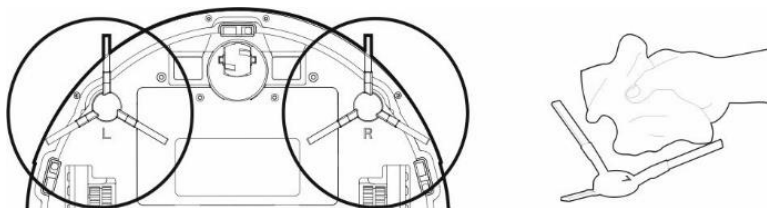

Podľa intenzity znečistenie - ale aspoň raz týždenne - skontrolujte obe bočné čistiace kefky a otvor pre nasávanie vzduchu a odstráňte z nich namotané vlasy a iné nečistoty.

SENZORY, NABÍJACIE KONTAKTY A NABÍJACIA ZÁKLADŇA - čistenie raz týždenne

Raz týždenne vyčistite senzory (pozri obrázok) na spodnej strane robotického vysávača mäkkou a suchou handričkou. Uistite sa, že predný nárazník, pod ktorým je senzor nárazu, nie je zaseknutý. Vyčistite kontakty na spodnej strane robotického vysávača (pozri obrázok) a nabíjacie kontakty na základni mäkkou handričkou.

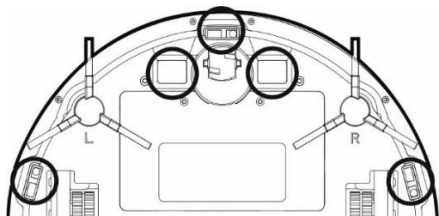

PREDNÉ SMEROVÉ KOLIESKO - čistenie raz týždenne

Udržujte ho čisté od vlasov a prachu. Smerové koliesko vytiahnite z tela vysávača, vyčistite jeho osku a potom ho vráťte späť na miesto vo vysávači.

RIEŠENIE PROBLÉMOV

Problém	Riešenie
Robotický vysávač sa správa „chaoticky“.	Vysávač vypnite a znova zapnite, preneste ho na nabíjaciu základňu a potom znovu spustíte upratovanie.
Po nainštalovaní aplikácie a spárovaní mobilného telefónu s robotickým vysávačom je vysávač „Nepripojený“.	<ol style="list-style-type: none">1. Zapnite a vypnite váš router WiFi, v aplikácii „Tuya Smart“ odstráňte váš robotický vysávač, a potom ho skúste spárovať znovu. Odporúčame byť počas párovania blízko routera WiFi.2. Vyskúšajte sa pripojiť k inej sieti WiFi - ideálne k mobilnému hotspotu WiFi.3. Uistite sa, že je vaša sieť WiFi správne nastavená a plne funkčná. robotický vysávač by sa mal stále nachádzať v dosahu kvalitného a silného signálu WiFi z vášho routera WiFi.
Robotický vysávač nezačne upratovať.	<ol style="list-style-type: none">1. Robotický vysávač má slabú batériu. Pred začatím upratovania plne nabite vysávač.2. Batéria je horúca. Používajte robotický vysávač pri teplote od 0°C do 40°C.
Robotický vysávač sa nedá nabiť.	<ol style="list-style-type: none">1. Nabíjacia základňa nie je pripojená v sieti. Uistite sa, že je napájací kábel správne zapojený.2. Nabíjacie kontakty majú zlý kontakt s robotickým vysávačom. Vyčistite kontakty na robotickom vysávači a na nabíjacej základni.
Robotický vysávač sa nevrátil na nabíjaciu základňu.	Uistite sa, že je v okolí nabíjacej základne dosť miesta a že jej detekčná zóna je čistá.
Vysávanie je veľmi hlučné.	Očistite hlavnú stredovú kefu, bočné kefy, kolieska, spodnú stranu robotického vysávača a predný nárazník.
Počas vysávania sa ozýva škrípanie.	Vyberte predné smerové koliesko a očistite jeho osku od vlasov a prachu. Ak je to potrebné, môžete túto osku aj premazať.
Zlá kvalita upratovania.	Vysypte zásobník na nečistoty. Vyčistite alebo vymeňte filter HEPA a očistite hlavnú stredovú kefu.
Robotický vysávač nezačne upratovať podľa plánu.	<ol style="list-style-type: none">1. Ak nie je batéria robotického vysávača dostatočne nabitá, upratovanie sa nespustí. Nabite batériu vysávača, prosím.2. Naplánované upratovanie sa nebude správne synchronizovať medzi vysávačom a vašim mobilným telefónom, kým bude robotický vysávač odpojený od siete WiFi. Udržujte preto robotický vysávač stále v dosahu kvalitného a silného signálu WiFi vášho routera.

Problém	Príčina	Riešenie
Vysávač sa počas upratovania zasekol.	Vysávač sa zasekol v malom priestore alebo namotal na čistiace kefy voľne položené predmety (napr. záclony, koberec a pod.).	Vysávač sa automaticky snaží uvoľniť. Ak sa mu to nepodarí, prosím, odstráňte mu prekážku z cesty.
Vysávač preruší upratovanie a predčasne sa vráti na nabíjaciu základňu.	Ak stav batérie klesne pod určitú úroveň, vysávač sa automaticky prepne do režimu návratu a vráti sa na nabíjaciu základňu.	Je to normálny stav. Nechajte vysávač, nech sa doplna nabije a potom znova spustíte upratovanie.
Diaľkové ovládanie nefunguje (dosah DO je 5 metrov).	Slabé batérie v diaľkovom ovládaní.	Vymeňte batérie. Pri vkladaní dbajte na správnu polaritu.
	Vysávač nie je zapnutý alebo nemá dostatočne nabitú batériu na začatie upratovania.	Uistite sa, že je vysávač zapnutý, a nabite batériu vysávača.
	Infračervený senzor diaľkového ovládania je znečistený alebo je zašpinený senzor infračerveného signálu na vysávači.	Očistite diaľkové ovládanie a vysávač.
	Medzi diaľkovým ovládaním a vysávačom dochádza k rušeniu signálu.	Nepoužívajte ho v blízkosti iných infračervených zariadení.

STAROSTLIVOSŤ O BATÉRIU

- Na nabíjanie odporúčame používať nabíjaciu základňu.
- Keď budete robotický vysávač prevážať alebo ho dlhšie nebudete používať, vypnite ho pomocou hlavného vypínača.
- Ak prístroj nebudete dlhšie používať, vyberte aj batérie z diaľkového ovládania.
- Robotický vysávač je vybavený vysokokapacitnou modernou lítiovo-iónovou batériou bez pamäťového efektu, preto sa nemusíte obávať mnohonásobného nabíjania a vybíjania batérie.
- Vysávač je vybavený špeciálnou ochranou, ktorá po nabití prestane dodávať energiu a zabráni tak prebitiu batérie. Batéria tak nevyžaduje častú výmenu. Je tak aj zaistená jej dlhá životnosť a zároveň je vysávač vždy pripravený začať upratovať.
- V pohotovostnom režime má robotický vysávač veľmi malú spotrebu, preto ho odporúčame neodpájať od elektrickej siete. Ak nebudete robotický vysávač dlhšie používať, vypnite ho a odpojte aj nabíjaciu základňu od elektrickej siete. No vysávač by sa aj tak mal aspoň raz za tri mesiace doplna nabíť, aby ste predišli úplnému vybitiu batérie.

TECHNICKÁ PODPORA

Potrebujete poradiť s nastavením a prevádzkou TESLA RoboStar iQ100?

Kontaktujte nás: www.tesla-electronics.eu.

SPOTREBNÝ MATERIÁL

Spotrebný materiál si môžete kúpiť na www.tesla-electronics.eu.

ZÁRUČNÁ OPRAVA

V prípade záručnej opravy kontaktujte predajcu, u ktorého ste si výrobok TESLA kúpili.

Záruka sa NEVZŤAHUJE na:

- použitie zariadenia na iné účely
- bežné opotrebovanie
- nedodržanie bezpečnostných pokynov uvedených v návode na používanie
- elektromechanické alebo mechanické poškodenie zariadenia spôsobené nevhodným použitím
- škody spôsobené prírodnými živlami (napr. voda, požiar, statická elektrina, prepätie atď.)
- škody spôsobené neoprávnenou opravou
- nečitateľné sériové číslo zariadenia
- batériu, ak po viac ako 6 mesiacoch používania nemá svoju pôvodnú kapacitu (záruka na kapacitu batérie je 6 mesiacov)

VYHLÁSENIE O ZHODE

My, INTER-SAT LTD, org. složka, týmto vyhlasujeme, že toto zariadenie spĺňa podmienky smernice 2014/53/EÚ. Úplné znenie vyhlásenia o zhode EÚ je dostupné na www.tesla-electronics.eu.



Tento výrobok spĺňa požiadavky Európskej únie.



Ak sa na výrobku nachádza tento symbol prečiarknutého koša s bicyklom, znamená to, že na produkt sa vzťahuje európska smernica 2002/96/ES. Informujte sa prosím o miestnom systéme separovaného zberu elektrických a elektronických výrobkov. Postupujte, prosím, podľa miestnych predpisov a staré výrobky nevyhadzujte do bežného domového odpadu. Správna likvidácia starého produktu pomáha predísť potenciálnym negatívnym vplyvom na životné prostredie a ľudské zdravie.

Vzhľadom k tomu, že sa produkt vyvíja a vylepšuje, vyhradzuje si právo na úpravu tohto návodu na používanie. Aktuálnu verziu tohto návodu na používanie nájdete vždy na www.tesla-electronics.eu.

Konštrukcia a špecifikácie sa môžu zmeniť bez predchádzajúceho upozornenia. Tlačové chyby vyhradené.

**Szanowny kliencie,
dziękujemy za wybór TESLA RoboStar iQ100.**

Przed użyciem robota odkurzającego należy uważnie przeczytać zasady bezpiecznego użytkowania oraz przestrzegać wszystkich zwykłych zasad bezpieczeństwa.

- **Przed użyciem należy starannie przeczytać całą instrukcję obsługi.**
- **Niniejszą instrukcję obsługi należy zachować.**
- **Należy przestrzegać zasad podanych w niniejszej instrukcji, w celu ograniczenia ryzyka uszkodzenia robota odkurzającego lub spowodowania szkód na zdrowiu.**

WAŻNE OSTRZEŻENIE DOTYCZĄCE BEZPIECZEŃSTWA

Produkt jest skomplikowanym urządzeniem elektryczno-mechanicznym, dlatego należy uważnie przeczytać poniższe zalecenia:

- Urządzenie przeznaczone jest wyłącznie do używania we wnętrzach, w temperaturze pokojowej (maks. 40°C).
- Aby osiągnąć maksymalny efekt czystości, należy używać robota odkurzającego jak najczęściej.
- Przed użyciem należy się upewnić, czy pojemnik na kurz i filtr zostały odpowiednio zainstalowane.
- Należy używać wyłącznie oryginalnych akcesoriów, przeznaczonych dla tego modelu.
- Do ładowania należy używać wyłącznie akcesoriów dostarczanych przez producenta robota odkurzającego. Użycie nieoryginalnych akcesoriów może doprowadzić do uszkodzenia robota odkurzającego, porażenia prądem elektrycznym lub nawet pożaru.
- Nie dotykać części, które są podłączone do sieci elektrycznej, jeżeli ma się mokre ręce.
- Nie zostawiać urządzenia bez nadzoru w obecności dzieci, nie używać go w pomieszczeniu, gdzie śpi małe dziecko.
- Nie pozwolić używać robota odkurzającego dzieciom, nawet przy nadzorze osoby dorosłej.
- Nie siadać na robocie odkurzającym, ani nie kłaść na nim innych przedmiotów.
- Nie używać urządzenia, jeżeli uszkodzony jest kabel zasilania elektrycznego.
- Urządzenia nie należy otwierać ani naprawiać, prowadzi to do ryzyka porażenia prądem elektrycznym i utraty gwarancji.
- Nie używać urządzenia, mając mokre ręce lub nogi.
- Przechowywać z dala od substancji łatwopalnych i lotnych.
- Nie używać urządzenia w środowisku nadmiernie ciepłym, zakurzone lub wilgotnym.
- Uniemożliwić działanie promieniującego ciepła na plastikową powierzchnię urządzenia.
- Nie używać w pobliżu przedmiotów zawierających wodę, która mogłaby uszkodzić urządzenie, np. w razie przewrócenia naczynia z wodą.
- Nie pozwolić na opryskanie robota odkurzającego lub jego części wewnętrznych płynem, który mógłby go uszkodzić.
- Nie czyścić robota odkurzającego wodą.
- Robot nie jest wodoszczelny.
- Nie używać robota odkurzającego na mokrej podłodze.
- Nie czyścić robotem odkurzającym płynów, zapalonych papierosów, zapalek, substancji łatwopalnych, odłamków, ostrych przedmiotów, mąki, cementu, tynku, gwoździ, materiałów

sypkich, większych kawałków papieru, plastikowych woreczków lub innych przedmiotów, które mogłyby uszkodzić robota odkurzającego

- Podczas odkurzania może dojść do powstania ładunku elektrostatycznego, który może być niebezpieczny dla użytkownika.
- Należy poinformować o używaniu robota odkurzającego także współlokatorów, aby uniknąć ewentualnych zranień.
- Nie używać robota odkurzającego, jeżeli pojemnik na kurz jest pełny.
- Robot odkurzający nie jest przeznaczony do używania w miejscach podwyższonych bez barier – antresola, schody, balkon, meble itd. Urządzenie wyposażone jest w czujniki zapobiegające upadkowi, ale mogą zająć okoliczności, kiedy system kontrolny błędnie oceni sytuację (zanieczyszczony czujnik, aktualna awaria czujnika, odbłysek światła, zaczepiony śmieć itp.) i nie zapobiegnie upadkowi (nie zatrzyma maszyny). W takich przypadkach sprzedawca nie może uznać ewentualnej reklamacji ze strony kupującego za tak spowodowane uszkodzenie urządzenia.
- Producent i importer do Unii Europejskiej nie odpowiadają za szkody spowodowane przez użytkowanie urządzenia, jak np. zranienia, poparzenia, pożary, poranienia, uszkodzenia innych przedmiotów itp.

ZAWARTOŚĆ OPAKOWANIA

Należy starannie sprawdzić, czy wypakowane zostały wszystkie dostarczone akcesoria, zalecamy zachowanie na czas obowiązywania gwarancji oryginalnego papierowego pudełka, instrukcji użytkownika i materiału opakowaniowego.

OPIS

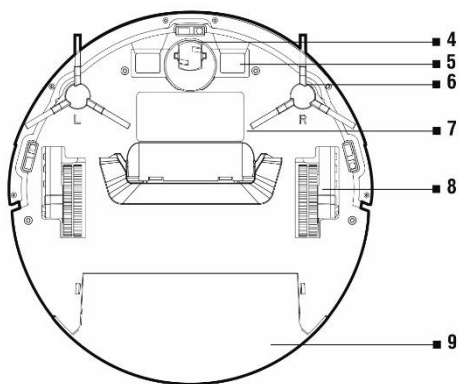
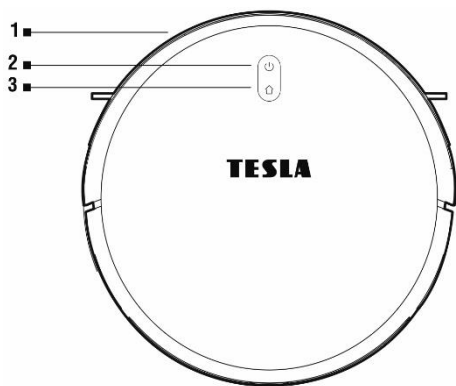

- 1 Przedni zderzak
- 2 Włącz/Wyłącz
- 3 Powrót do stacji ładowania
- 4 Przednie koło jezdne
- 5 Złącza do ładowania

- 6 Boczna szczotka czyszcząca
- 7 Pokrywa akumulatora
- 8 Koło jezdne
- 9 Pojemnik na wodę

Pojemnik na kurz

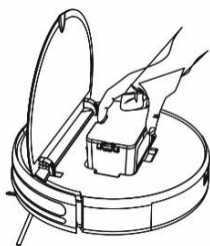

1 filtr HEPA

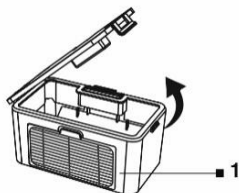

Baza ładująca

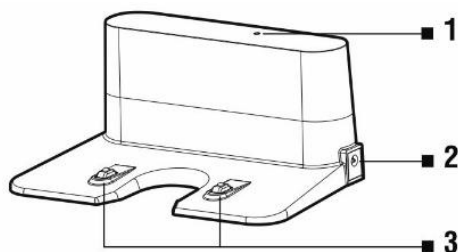

- 1 Wskaźnik podłączenia ładowania
- 2 Wejście do ładowania
- 3 Złącza do ładowania

Zdalne sterowanie

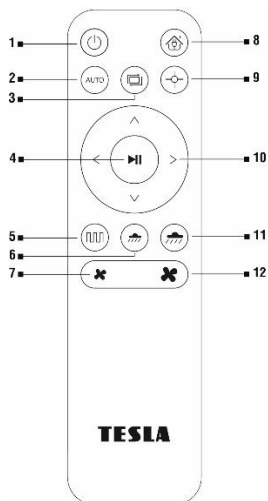

- 1 Włącz/Wyłącz (tryb oszczędzania)
- 2 Sprzątanie automatyczne
- 3 Sprzątanie wzdłuż ścian
- 4 Rozpoczęcie/Zatrzymanie sprzątania
- 5 Zoptymalizowane sprzątanie
- 6 Intensywność mopowania wodą (niska)
- 7 Moc ssania (niska)
- 8 Powrót do stacji ładowania
- 9 Sprzątanie miejsca
- 10 Przyciski kierunkowe
- 11 Intensywność mopowania wodą (wysoka)
- 12 Moc ssania (wysoka)

PRZED PIERWSZYM SPRZĄTANIEM

- Przed rozpoczęciem sprzątkowania należy przygotować pomieszczenie tak, aby na podłodze nie znajdowały się przedmioty, które mogłyby utrudniać działanie robota odkurzającego (większe śmieci, kable, niewygodnie umieszczony dywan itp.). Odsunąć krzesła i inne większe przedmioty tak, aby robot odkurzający mógł bez problemów dotrzeć nawet w trudno dostępne miejsca.
- Usunąć także przedmioty, które mogłyby działający robot odkurzający uszkodzić.
- Dywan trzeba podczas wycierania zabezpieczyć tak, aby robot nie wyjechał na niego podczas sprzątkowania. Jeżeli robot odkurzający ma zainstalowany moduł mopujący ze zbiornikiem na wodę, mogłoby dojść do przerwania sprzątkowania lub do niepożądanego zamoczenia dywanu.
- Bezpośrednie światło słoneczne może spowodować obniżoną wrażliwość czujników na podczerwień robota, dlatego należy unikać bezpośredniego światła.
- Czarne powierzchnie mogą być źle wykrywane ze względu na cechy fizyczne czujników na podczerwień. Może dojść do lekkiego uderzenia, które złagodzi przedni zderzak.
- Górna pokrywa odkurzacza jest z utwardzonego szkła. Chociaż szkło utwardzone jest bezpieczniejsze i wytrzymalsze niż szkło standardowe, należy obchodzić się z nim ostrożnie, aby nie doszło do jego podrapania lub rozbicia.

Idealne umiejscowienie stacji ładowania

Przed przednią stroną nie mogą się znajdować żadne przeszkody w odległości do 2 metrów, po bokach do odległości 1 metra. Warunkiem jest gładka powierzchnia, zalecamy przyklejenie stacji do ściany lub podłogi dwustronną taśmą klejącą, aby mocno trzymała się na miejscu. Kabel zasilający umieścić tak, aby nie zaplątał się w szczotki czyszczące. W obszarze bazy ładującej 15 cm nad ziemią nie może być umieszczone lustro lub inne przedmioty z mocnym odbiciem. Baza nie powinna być wystawiona na bezpośrednie światło słońca.

1. Włożyć baterie do pilota, uważając na dotrzymanie właściwej polaryzacji.
2. Nałożyć szczotki czyszczące, lewą (L) i prawą (R), zgodnie z oznaczeniem.
3. Podłączyć stację ładowania za pomocą adaptera 230 V do kontaktu elektrycznego
4. Umieścić robota odkurzającego w stacji ładowania, a akumulator robota zacznie się automatycznie ładować.
5. Podczas ładowania powoli miga przycisk „2”, przy pełnym naładowaniu akumulatora ten przycisk przestanie migać.

PIERWSZE URUCHOMIENIE

Włączenie i wyłączenie robota odkurzającego wykonuje się za pomocą długiego wciśnięcia przycisku „2” na robocie.

Sprzątkanie automatyczne

1. W aplikacji na smartfonie wybrać „ON/OFF” lub „Tryb przypadkowy”, na robocie odkurzającym wcisnąć przycisk „2” lub wcisnąć na pilocie przycisk „4”. Przy uruchamianiu sprzątkowania robot odkurzający zawsze powinien znajdować się w stacji ładowania.
2. Aby przerwać sprzątkanie/zatrzymać robota odkurzającego, należy wcisnąć przycisk „2” lub wcisnąć na pilocie przycisk „4”.

Sprzątkanie wzdłuż ścian

W aplikacji na smartfona wybrać „Sprzątkanie wzdłuż ścian” lub na pilocie wcisnąć przycisk „3”.

Sprzątanie miejsca

Umieścić robota odkurzającego na miejscu, które chce się sprzątnąć i w aplikacji na smartfona wybrać „Sprzątanie miejsca“ lub wcisnąć na pilocie przycisk „9“.

Zoptymalizowane sprzątanie

W aplikacji na smartfona wybrać „Zoptymalizowane sprzątanie“, lub na pilocie wcisnąć przycisk „5“. Przy uruchamianiu sprzątania robot odkurzający zawsze powinien znajdować się w stacji ładowania. W tym trybie robot odkurzający jeździ w zaprogramowanym trybie tak, aby sprzątać efektywnie.

Planowanie sprzątania

Robot odkurzający można zaprogramować tak, aby sprzątał automatycznie raz dziennie, zawsze o określonej porze, nawet jeżeli nikogo nie ma w domu. Planowanie sprzątania wykonuje się w aplikacji na smartfona. Można ustalić czas raz lub określić indywidualne plany dla któregośkolwiek dnia lub dni w tygodniu. Ustalony czas można tylko wyłączyć albo skasować, należy przytrzymać na nim palec, a po kilku sekundach pojawi się pytanie o usunięcie, które potwierdza się przyciskiem OK.

POWRÓT DO STACJI ŁADOWANIA

Po wciśnięciu przycisku „8“ na pilocie robot odkurzający odnajdzie stację ładowania i zacznie się automatycznie ładować.

WYCIERANIE NA MOKRO

- Należy wyłączyć robota odkurzającego przyciskiem „2“ i umieścić go poza stacją ładowania.
- Nałożyć niebieską tkaninę do mopowania na moduł mopujący i nałożyć na robota odkurzającego. Lekko nawilżyć tkaninę mopującą wodą dla szybszego i bardziej płynnego wycierania. Przy zdejmowaniu mopa z uchwytu należy zachować ostrożność, aby szybkim ruchem nie uszkodzić rzepa na uchwycie. Jeżeli mop jest po sprzątnięciu brudny, można go ostrożnie uprać w letniej wodzie.
- Wyjąć zbiornik na wodę z odkurzacza, zdjąć plastikową pokrywkę i nalać do zbiornika wody. Wody do zbiornika do wycierania na mokro można dolewać tylko po wyjęciu zbiornika z robota odkurzającego. Podczas manipulowania zbiornikiem do wycierania na mokro może dojść do lekkiego wycieku np. resztek wody. W takim przypadku zalane miejsce należy natychmiast wytrzeć suchą szmatką.
- Zalecamy wycieranie podłogi czystą wodą, środek czyszczący może spowodować powstanie piany i utrudnić skapywanie wody na mopa lub zostawić smugi na podłodze po wyschnięciu.
- Ostrożnie wsunąć zbiornik na wodę do korpusu robota odkurzającego. Nie polać robota odkurzającego ani jego części wewnętrznych wodą, robot nie jest wodoszczelny.
- Aby osiągnąć jak najlepszy wynik podczas wycierania na mokro, zalecamy stosowanie tej funkcji w jednym pomieszczeniu, a następnie przejście do innego.

W celu wycierania na mokro należy wcisnąć na pilocie przycisk „6“ lub „11“. Nie pozwalać, aby robot odkurzający stał niepotrzebnie w miejscu bez ruchu lub z resztkami wody w zbiorniku na wodę.

- Nie stosować wycierania na mokro na dywanie.
- Dbać, by w zbiorniku była wystarczająca ilość wody na wycieranie.
- Po zakończeniu sprzątania wylać resztę wody ze zbiornika na wodę, wypłukać zbiornik i wysuszyć tkaninę do mopowania.
- Ze względów bezpieczeństwa nie ładować akumulatora, gdy zbiornik na wodę jest pełen.

STEROWANIE ROBOTEM ODKURZAJĄCYM ZA POMOCĄ SMARTFONA

1. Włączyć robota odkurzaczącego przyciskiem „2”.
2. Zainstalować w smartfonie aplikację do sterowania robotem odkurzaczącym i postępować zgodnie z instrukcją, w celu sparowania smartfona z robotem.
3. **Android:** znaleźć w sklepie Google Play „Tuya Smart“
Apple: znaleźć w sklepie Apple Store „Tuya Smart“
4. Podłączyć telefon komórkowy do sieci 2.4 GHz WiFi i włączyć GPS.
5. Założyć konto w aplikacji.
6. **Wcisnąć** w aplikacji przycisk „+“
7. W aplikacji wybrać po lewej stronie „Small home appliances”, po prawej wybrać „Odkurzacze (WiFi)”
8. Wybrać swoją sieć WiFi (router WiFi) i wprowadzić hasło w celu połączenia z tą siecią WiFi.
9. W aplikacji z prawej strony u góry zmienić „EZ mode” na opcję „**Tryb AP**”
10. Na odkurzaczu przytrzymać przycisk „3”, dopóki nie rozlegnie się powtarzany dźwięk, lampka kontrolna przycisku włączenia zacznie migać. Ten krok należy potwierdzić na ekranie telefonu i wybrać przycisk „Dalej”.
11. Wciśnięciem przycisku „POŁĄCZYĆ” potwierdzić wejście do ustawień sieci WiFi telefonu komórkowego i połączyć go z siecią WiFi Hotspot utworzoną przez robota odkurzaczącego o nazwie SmartLife. Po połączeniu wrócić do aplikacji „Tuya Smart” i zacząć na połączenie z robotem odkurzaczącym. Jeżeli nie rozpocznie się automatyczne łączenie, potwierdzić wybór przyciskiem „RETRY” i ponownym potwierdzeniem sieci WiFi Smartlife.
12. Po sparowaniu robota odkurzaczącego na ekranie aplikacji mobilnej pojawi się potwierdzenie o udanym połączeniu, które należy potwierdzić przyciskiem „ZAKOŃCZ”.

ROZWIĄZYWANIE PROBLEMÓW Z APLIKACJĄ

- Należy upewnić się, że sygnał WiFi dla smartfona i robota odkurzaczącego jest na całym obszarze wystarczająco mocny. Pierwszy raz ustawienia robota odkurzaczącego należy wykonać w pobliżu routera WiFi.
- Upewnić się, że w smartfonie włączony jest sygnał GPS.
- Upewnić się, że aplikacje stron trzecich (VPN, antywirus, firewall itp.) nie blokują dostępu do telefonu komórkowego.
- Spróbować połączenia z innym routerem WiFi lub z Hotspotem WiFi w innym telefonie komórkowym, aby wykluczyć awarię ze strony połączenia internetowego.
- Do routera WiFi podłączone jest zbyt wiele urządzeń lub możliwość podłączenia do niego nowego urządzenia jest zablokowana.
- Resetować router WiFi.

Uwaga: Upewnić się, że stacja ładowania jest w zasięgu dobrego i mocnego sygnału WiFi z routera WiFi, aby robot odkurzaczący był podczas ładowania podłączony do sieci WiFi. Robot odkurzaczący potrzebuje tego połączenia WiFi także podczas ładowania, aby był odpowiednio zorientowany i dostępny w celu uruchomienia sprzątania. Obsługiwana jest sieć WiFi pracująca w częstotliwości 2.4 GHz.

AKTUALIZACJA FIRMWARE ROBOTA ODKURZAJĄCEGO

Firmware robota odkurzaczącego jest na bieżąco doskonalony. Jeżeli dostępna jest nowa wersja

firmware, w aplikacji TESLA zostanie zaproponowana możliwość pobrania i zainstalowania aktualizacji w robocie odkurzającym.

KONSERWACJA

UWAGA! Zalecamy wykonywanie regularnej konserwacji, aby zapewnić jak najbardziej efektywne sprzątanie.

NIEWYSTARCZAJĄCA KONSERWACJA MOŻE DOPROWADZIĆ DO USZKODZENIA ROBOTA ODKURZAJĄCEGO I UTRATY GWARANCJI.

Przed wykonaniem czyszczenia i konserwacji należy wyłączyć robota odkurzającego przyciskiem „2”. Wytrzeć górną pokrywę robota odkurzającego miękką, suchą lub lekko wilgotną szmatką. Do czyszczenia powierzchni robota odkurzającego nie należy używać środków czyszczących, można w ten sposób uszkodzić jego powierzchnię.

POJEMNIK NA KURZ – czyszczenie po każdym sprzątaniu

- Pojemnik na kurz należy regularnie opróżniać.
- Napelniony pojemnik na kurz wyraźnie wpływa na moc ssania robota odkurzającego i jakość sprzątania.
- Zawartość pojemnika należy po sprzątaniu wysypać do kosza.
- Jeżeli do czyszczenia pojemnika na kurz używana jest woda, należy go starannie osuszyć przed ponownym zainstalowaniem w robocie odkurzającym.
- Pojemnik na kurz można oczyścić czystą wodą.

W celu wyjęcia pojemnika na kurz należy wcisnąć przycisk zwalniający, a potem wysypać zawartość pojemnika do kosza na śmieci.

FILTR HEPA

Aby zachować parametry filtracyjna filtra HEPA zalecamy czyszczenie na sucho. Jeżeli filtr HEPA zostanie umyty wodą, obniży się jego zdolność filtracji. Filtr HEPA należy regularnie czyścić zgodnie ze stopniem zabrudzenia, co najmniej raz w tygodniu, załączonym pędzlem do kurzu lub za pomocą klasycznego odkurzacza.

- Nie czyścić filtra HEPA palcami ani szczotką, tylko strumieniem czystej wody (nie używać środków czyszczących).
- Zostawić filtr HEPA do całkowitego wyschnięcia, nigdy nie instalować w robocie odkurzającym wilgotnego filtra HEPA!
- Odkurzanie z brudnym filtrem HEPA lub bez włożonego filtru HEPA może uszkodzić robota odkurzającego.
- Zalecamy wymianę filtra HEPA po 6 miesiącach używania.

BOCZNE SZCZOTKI CZYSZCZĄCE - czyszczenie raz w tygodniu

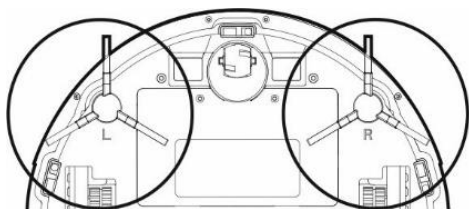

Sprawdzać w zależności od intensywności zabrudzenia, minimalnie raz w tygodniu, obie boczne szczotki czyszczące, wraz z otworem zasysania powietrza i usuwać z nich nawinięte włosy i inne zabrudzenia.

CZUJNIKI, STYKI ŁADOWANIA I BAZA ŁADUJĄCA – czyszczenie raz w tygodniu

Raz w tygodniu przeczyszczyć czujniki (zob. obrazek) na dolnej części robota odkurzającego miękką, suchą ściereczką. Sprawdzić, czy przedni zderzak, pod którym znajduje się czujnik zderzenia, nie jest zablokowany.

Przeczyszczyć styki na dolnej stronie (zob. obrazek) robota odkurzającego i styki na bazie ładującej miękką, delikatną tkaniną.

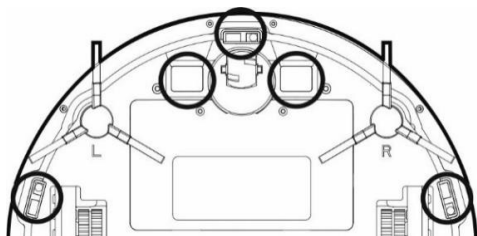

PRZEDNIE KÓŁKO JEZDNE – czyszczenie raz w tygodniu

Utrzymywać w stanie bez włosów i kurzu. Wyjąć środkowe kółko prowadzące z robota odkurzającego, wyciągając je z korpusu robota, oczyścić także oś kółka, a następnie zainstalować ponownie w robocie odkurzającym.

ROZWIĄZYWANIE PROBLEMÓW

Problem	Rozwiązanie
Robot odkurzający zachowuje się „chaotycznie“.	Wyłączyć robota i ponownie włączyć, umieścić go w stacji ładowania, a następnie uruchomić sprzątanie.
Po zainstalowaniu aplikacji i sparowaniu telefonu komórkowego z robotem odkurzającym robot jest „Niepołączony“.	<ol style="list-style-type: none">1. Włączyć i wyłączyć router WiFi, usunąć w aplikacji „Tuya Smart“ robota odkurzającego i spróbować sparować je ponownie. Zalecamy być podczas parowania zawsze w pobliżu routera WiFi.2. Wypróbować połączenie do innej sieci WiFi, najlepiej do komórkowego hotspota WiFi.3. Upewnić się, że sieć WiFi jest właściwie skonfigurowana i w pełni funkcjonalna. Robot

	odkurzający powinien wciąż znajdować się w zasięgu dobrego i mocnego sygnału WiFi z routera WiFi.
Robot odkurzający nie uruchamia sprzątanía.	<ol style="list-style-type: none"> 1. Robot odkurzający ma słaby akumulator. Należy naładować akumulator do pełna przed uruchomieniem sprzątanía. 2. Akumulator jest zbyt nagrany. Robot odkurzającego należy używać w temperaturach 0°C ~ 40°C.
Robota odkurzającego nie można naładować.	<ol style="list-style-type: none"> 1. Stacja ładowania nie jest podłączona do sieci. Należy się upewnić, że kabel zasilania jest odpowiednio podłączony. 2. Kontakty ładowania mają zły kontakt z robotem odkurzającym. Przeczyścić kontakty na robocie odkurzającym i na bazie ładującej.
Robot odkurzający nie wraca do bazy ładowania.	Upewni się, że w okolicy stacji ładowania jest dość miejsca i że strefa wykrywania stacji ładowania jest czysta.
Odkurzanie jest bardzo głośne.	Oczyścić główną, środkową szczotkę, szczotki boczne, kółka jezdne, dolną stronę robota odkurzającego i przedni zderzak.
Podczas odkurzania rozlega się skrzypienie.	Wyjąć przednie kółko jezdne i oczyścić środkową oś z włosów i kurzu. W razie konieczności można oś kółka nasmarować.
Zła jakość sprzątanía.	Wysypać zawartość pojemnika na kurz. Oczyścić lub wymienić filtr HEPA i oczyścić środkową szczotkę czyszczącą.
Robot odkurzający nie uruchamia planowanego sprzątanía.	<ol style="list-style-type: none"> 1. Jeżeli akumulator robota odkurzającego jest za słabo naładowany, sprzątaníe się nie uruchomi. Należy naładować akumulator do pełna. 2. Planowane sprzątaníe nie będzie właściwie zsynchronizowane między robotem odkurzającym a telefonem komórkowym, jeżeli robot odkurzający jest odłączony od sieci WiFi. Robot odkurzający powinien wciąż znajdować się w zasięgu dobrego i mocnego sygnału WiFi z routeraí.

Problem	Przyczyna	Rozwiązanie
Robot utknął podczas sprzątanía.	Robot utknął w małej przestrzeni, nawinął na szczotki czyszczące luzem leżące przedmioty, jak np. zasłony, dywan itp.	Robot automatycznie usiłuje się uwolnić, jeżeli nie będzie w stanie tego osiągnąć, należy usunąć przeszkodę.

Robot przerywa sprzątanie i przedwcześnie wraca do bazy ładującej.	Jeżeli stan naładowania akumulatora spada, robot przełącza się automatycznie na tryb powrotu do ładowarki i wraca do stacji ładowania.	Stan normalny, trzeba zostawić robota, żeby naładował akumulator do pełna i ponownie uruchomić sprzątanie.
Nie działa pilot (zakres jest DO 5 metrów)	Słabe baterie w pilocie.	Wymienić baterie, uważając na właściwą polaryzację przy ich wkładaniu.
	Robot nie jest włączony albo nie ma dość naładowanego akumulatora na uruchomienie sprzątania.	Upewnić się, czy robot jest włączony i ponownie naładować akumulator.
	Czujnik na podczerwień pilota jest brudny lub brudny jest odbiornik sygnału podczerwonego na robocie odkurzającym.	Oczyścić pilota i robota.
	Między pilotem a robotem dochodzi do przerwania sygnału.	Starać się nie używać w pobliżu innych urządzeń na podczerwień.

DBANIE O AKUMULATOR

- Do ładowania zalecamy używać stacji ładowania.
- Jeżeli robot odkurzający ma być przewożony lub przez dłuższy czas nie będzie używany, należy go wyłączyć za pomocą głównego wyłącznika.
- Jeżeli urządzenie nie będzie używane przez dłuższy czas, należy wyjąć baterie z pilota.
- Robot odkurzający jest wyposażony w wysoko wydajny, nowoczesny akumulator Li-Ion, bez efektu pamięciowego, dlatego nie ma potrzeby obawiać się wielokrotnego ładowania i rozładowania akumulatora.
- Robot odkurzający wyposażony jest w specjalną ochronę, która po naładowaniu przestanie dostarczać energię i uniemożliwi przeladowanie akumulatora, dlatego nie trzeba akumulatora często wymieniać. W ten sposób zapewniona jest długotrwała żywotność, a jednocześnie robot odkurzający zawsze jest gotowy do rozpoczęcia sprzątania.
- W trybie czuwania robot odkurzający ma bardzo niskie zużycie, zalecamy więc nie odłączać przewodu zasilania elektrycznością. Jeżeli robot odkurzający będzie przez dłuższy czas nieużywany, należy go wyłączyć i odłączyć stację ładowania od prądu. Mimo to należy robota odkurzającego naładować do pełna raz na trzy miesiące, aby zapobiec kompletnemu rozładowaniu akumulatora.

NAPRAWA GWARANCYJNA

W sprawie napraw gwarancyjnych należy kontaktować się ze sprzedawcą, u którego zakupiono produkt TESLA.

Gwarancja NIE OBEJMUJE:

- używania urządzenia do innych celów
- zwykłego zużycia
- nieprzestrzegania zaleceń bezpieczeństwa podanych w instrukcji obsługi
- uszkodzeń elektromechanicznych lub mechanicznych urządzenia spowodowanych przez niewłaściwe użycie
- uszkodzeń spowodowanych przez działanie żywiołu, jak woda, ogień, elektryczność statyczna, przepięcia, itd.
- uszkodzeń spowodowanych przez nieuprawnione naprawy
- nieczytelnego numeru seryjnego urządzenia
- akumulatora, jeżeli po ponad 6 miesiącach używania nie ma pierwotnej mocy (gwarancja na pojemność akumulatora wynosi 6 miesięcy)

DEKLARACJA ZGODNOŚCI

My, INTER-SAT LTD, org. słożka, oświadczamy, że niniejsze urządzenie jest zgodne z dyrektywą 2014/53/EU. Pełny tekst deklaracji zgodności UE dostępny jest pod adresem www.tesla-electronics.eu.



Ten produkt spełnia wymagania Unii Europejskiej.



Jeżeli do produktu dołączony jest symbol przekreślonego kołowego kontenera na śmieci, oznacza to, że produkt jest objęty Dyrektywą Europejską 2002/96/WE. Należy zapoznać się z miejscowym systemem selektywnej zbiórki produktów elektrycznych i elektronicznych. Należy przestrzegać lokalnych przepisów i nie wyrzucać starych produktów do zwykłych śmieci komunalnych. Właściwa utylizacja starego produktu pomoże zapobiec potencjalnym negatywnym skutkom dla środowiska i zdrowia ludzkiego.

Ze względu na fakt, że produkt jest rozwijany i doskonalony, zastrzegamy sobie prawo do modyfikacji instrukcji obsługi. Aktualną wersję niniejszej instrukcji obsługi znaleźć można zawsze na www.tesla-electronics.eu.

Projekt i specyfikacja mogą zostać zmienione bez uprzedzenia, zastrzega się możliwość błędów drukarskich.

Tisztelt Ügyfelünk!

Köszönjük, hogy a TESLA RoboStar iQ100 készüléket választotta.

Kérjük, hogy a robotporszívó használatba vétele előtt olvassa el figyelmesen a biztonságos használatra vonatkozó szabályokat, és a használat során tartsa be az általános érvényű biztonsági előírásokat.

- **Használatba vétel előtt olvassa el figyelmesen ezt a használati útmutatót.**
- **Őrizze meg ezt a használati útmutatót**
- **A robotporszívó megsérülésének, illetve a személyi sérülésének kockázatának csökkentése érdekében tartsa be a használati útmutató rendelkezéseit**

FONTOS BIZTONSÁGI FIGYELMEZTETÉSEK

Ez az eszköz bonyolult elektromechanikai készülék, ezért kérjük, szenteljen figyelmet az alábbi utasításoknak:

- A készüléket minden esetben kizárólag beltérben, szobahőmérsékleten (max. 40°C) használja.
- A maximális tisztító hatás érdekében a porszívót a lehető leggyakrabban használja.
- Használat előtt ellenőrizze le, hogy a szennygyűjtő tartály és a szűrő megfelelően vannak behelyezve.
- Csak eredeti, kizárólag ehhez a modellhez tervezett tartozékokat használjon.
- Töltéshez kizárólag a robotporszívó gyártója által jóváhagyott tartozékokat használja. A nem eredeti tartozékok használata károsíthatja a robotporszívót, illetve áramütést vagy tüzet okozhat.
- Ne érintse meg a csatlakoztatott alkatrészeket, ha nedves a keze.
- Ne hagyja a készüléket felügyelet nélkül gyermekek jelenlétében, ne használja a készüléket olyan helyen, ahol kisgyermek alszik.
- Soha, még felnőtt személy felügyelete mellett se engedje, hogy gyermekek használják a robotporszívót.
- Soha ne üljön fel a robotporszívóra, és ne helyezzen rá más tárgyakat.
- Soha ne használja a készüléket, ha sérült a tápkábel.
- Soha ne próbálja maga megjavítani a készüléket, mert fennáll az áramütés, valamint a jótállás elvesztésének veszélye.
- Soha ne használja a készüléket, ha nedves a keze vagy a lába.
- Gyúlékony és illékony anyagoktól tartsa távol.
- Soha ne használja a készüléket túl forró, poros vagy nedves környezetben.
- Ne tegye ki a készülék műanyag felületét sugárzó hőnek.
- Soha ne használja olyan vizet tartalmazó tárgyak közelében, amelyek a víz kiömlése esetén kár okozhatnak benne.
- Előzze meg, hogy a porszívóra vagy a készülék belsejébe folyadék fröccsenjen, ellenkező esetben a készülék károsodhat.
- Soha ne tisztítsa a porszívót vízzel.
- A porszívó nem vízálló.
- Ne használja a porszívót nedves padlón.
- Ne porszívózzon fel folyadékokat, égő cigarettákat, gyufákat, gyúlékony anyagokat, szilánkokat, éles tárgyakat, lisztet, cementet, vakolatot, szögeket, ömlesztett anyagokat, nagyobb

papírdarabokat, műanyag zacskókat sem olyan más tárgyakat, amelyek kárt tehetnek a porszívóban.

- A porszívózás során a felhasználóra potenciálisan veszélyes elektrosztatikus kisülés léphet fel.
- A személyi sérülések megelőzése érdekében tájékoztassa a porszívó használatáról az önnel egy háztartásban élő személyeket.
- Ne használja a robotporszívót, ha a szennygyűjtő tartálya tele van.
- A robotporszívót nem szabad akadálymentesen emelt helyeken - beépített emelet, lépcsők, erkély, bútorok stb. - használni. A készülék zuhanásgátló érzékelőkkel van felszerelve, de előfordulhatnak olyan esetek, amikor a vezérlőrendszer helytelenül értékeli ki a helyzetet (beszennyeződött érzékelő, meghibásodott érzékelő, fényvisszaverődés, beszorult szennyeződés stb.), és így nem képes megelőzni a lezuhanást (a készülék nem áll meg). Ezekben az esetekben az eladó nem fogadhatja el a vevő semmilyen esetleges követelését az eszközön így felmerült károkkal kapcsolatban.
- Sem a gyártó, sem az európai uniós importőr nem vállal felelősséget az eszköz működése által okozott károkért, például sérülésért, leforrzásért, tüzért, sérülésért, egyéb tárgyak megsemmisüléséért stb.

A CSOMAGOLÁS TARTALMA

Gondosan ellenőrizze, hogy kicsomagolta-e a mellékelt tartozékokat, javasoljuk, hogy a jótállási idő alatt őrizze meg az eredeti papírdobozt, a használati útmutatót és a csomagolást.

LEÍRÁS

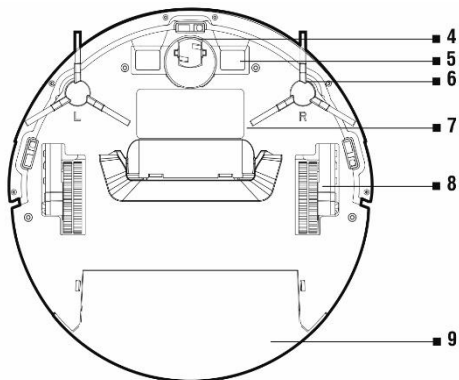
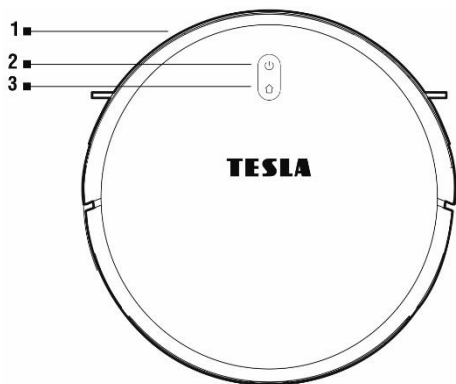

- 1 Első ütköző
- 2 Be-/Kikapcsolás
- 3 Visszatérés a töltőállomásra
- 4 Első kerék
- 5 Töltő csatlakozók

- 6 Oldalsó tisztító kefe
- 7 Elemház fedél
- 8 Kerék
- 9 Víztartály

Szennyűjtő tartály

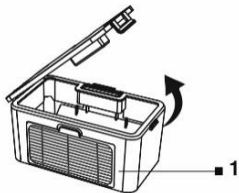
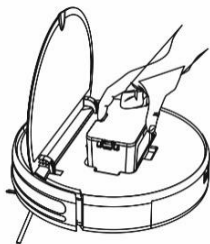

1 HEPA szűrő

Dokkoló állomás

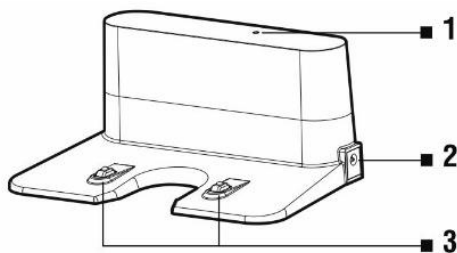

- 1 Tápcsatlakozás jelzőfény
- 2 Töltés bemenet
- 3 Töltő csatlakozók

Távvezérlés

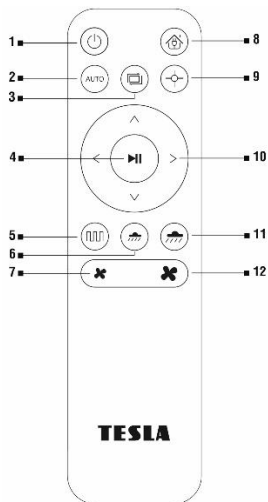

- 1 Be/Ki (energiatakarékos mód)
- 2 Automatikusan takarítás
- 3 Takarítás a falak mentén
- 4 Takarítás Be-/Kikapcsolása
- 5 Optimalizált takarítás
- 6 Felmosó mop intenzitása (alacsony)
- 7 Szívóteljesítmény (alacsony)
- 8 Visszatérés a töltőállomásra
- 9 Helyszíni takarítás
- 10 Irányváltó gombok
- 11 Felmosó mop intenzitása (magas)
- 12 Szívóteljesítmény (nagy)

ELSŐ TAKARÍTÁS ELŐTT

- Takarítás előtt készítse elő a helyiséget úgy, hogy a padlón ne maradjon semmilyen olyan tárgy,

amely akadályozhatná a porszívó mozgását (nagyobb szennyeződések, kábelek, nem megfelelően elhelyezett szőnyeg stb.). Tolja el a székeket és az egyéb nagyobb méretű tárgyakat, hogy a robotporszívó könnyen elérhesse még a nehezen hozzáférhető helyeket is.

- Távolítsa el a robotporszívó működését potenciálisan károsító tárgyakat.
- Felmosáskor gondoskodni kell arról, hogy a robotporszívó ne menjen fel a szőnyegre. Ha a porszívó víztartályos felmosó modulal rendelkezik, a tisztítás megszakadhat, vagy a szőnyeg nem kívánt módon benedvesedhet.
- A közvetlen napfény csökkentheti a porszívó infravörös érzékelőinek érzékenységet, ezért kérjük, kerülje a közvetlen napfényt.
- Az infravörös érzékelők fizikai jellege miatt előfordulhat, hogy a fekete felületek nem észlelhetők helyesen. Ezért enyhe ütközésre kerülhet sor, amelyet az első ütköző csillapít.
- A porszívó felső burkolata edzett üvegből készül. Bár az edzett üveg biztonságosabb és vastagabb, mint a normál üveg, kérjük, óvatosan bánjon vele, nehogy megkarcolódjon vagy eltörjön.

A töltőállomás ideális elhelyezése

Az előlő rész előtt 2 méteren belül, oldalirányban pedig 1 méteren belül nem lehet semmilyen akadály. Előfeltétel a sík felület, javasoljuk, hogy az állomást kétoldalas ragasztószalaggal ragasszuk a falhoz vagy a padlóhoz, így rögzítve szilárdan a helyét. Úgy helyezze el a tápkábelt, hogy ne akadjon bele a tisztítókefékbe. A dokkoló állomás közelében, 15 cm-rel a talaj felett nem lehet sem tükör, sem erős fényvisszaverődés jellemezte más tárgy. A dokkoló állomást nem szabad közvetlen napfénynek kitenni.

1. Az elemek távirányítóba helyezésekor ügyeljen a helyes polaritásának betartására.
2. Helyezze fel a bal (L) és a jobb (R) oldali tisztító kefét.
3. Csatlakoztassa a dokkoló állomást a 230 V-os hálózati adapter segítségével elektromos dugaljhoz
4. Helyezze a porszívót a dokkoló állomásba, és a porszívó akkuja automatikusan elkezd tölteni.
5. Töltés közben villog a **"2"** gomb, és amint az akku teljesen fel van töltve, a gomb villogása abbamarad.

ELSŐ BEKAPCSOLÁS

A robotporszívó be- és kikapcsolásához nyomja meg és tartsa lenyomva a robotporszívó **"2"** gombját.

Automatikus takarítás

1. Válassza ki az okostelefon alkalmazásban az "ON/OFF" vagy a "Random mode" lehetőséget, majd nyomja meg a robotporszívó **"2"**, vagy a távirányító **"4"** gombját. A takarítás megkezdésekor a porszívónak mindig a dokkoló állomáson kell lennie.
2. A takarítás megszakításához/a robotporszívó leállításához nyomja meg az **"2"** gombot, vagy a távvezérlő **"4"** gombját.

Takarítás a falak mentén

Az okostelefon alkalmazásban válassza a "Takarítás a fal mentén" opciót, vagy nyomja meg a távirányítón a **"3"** gombot.

Helyszíni takarítás

Helyezze a robotporszívót a megtisztítani kívánt helyre, majd válassza ki az okostelefon alkalmazásban a „Takarítás” opciót, vagy nyomja meg a távirányító **"9"** gombját.

Optimalizált takarítás

Az okostelefon alkalmazásban válassza az "Optimalizált takarítás" opciót, vagy nyomja meg a távirányítón az **"5"** gombot. A takarítás megkezdésekor a porszívónak mindig a dokkoló állomáson kell lennie. Ebben az üzemmódban a porszívó a hatékony takarítás érdekében beprogramozott üzemmódban működik.

Takarítás tervezés

A robotporszívó beprogramozható úgy, hogy napi egyszer, meghatározott időpontban takarítson akkor is, ha senki sem tartózkodik otthon. Tervezze meg a tisztítást az okostelefon alkalmazásban. Az időzítőt beállíthatja egyszer, vagy akár egyedi ütemezést is beállíthat a segítségével a hét bármely napjára, napjaira. A beállított időzítőt kikapcsolhatja vagy törölheti, ehhez az ujjával érintse meg a kiválasztott időzítést, és néhány másodperc elteltével a rendszer felkéri a törlés jóváhagyására, amelyet az OK gomb segítségével hajthat végre.

VISSZATÉRÉS A TÖLTŐÁLLOMÁSRA

A távirányító **"8"** gombjának megnyomása után a robotporszívó megkeresi a dokkoló állomást, és automatikusan megkezdzi a töltést.

FELTÖRLÉS VÍZZEL

- Kapcsolja ki a robotporszívót a **"2"** gombbal, és tegye a dokkoló állomáson kívülre.
- Telepítse a kék felmosó szövetet a felmosó mopra, majd helyezze fel a robotporszívóra. A gyorsabb és folyamatosabb felmosás érdekében enyhén nedvesítse be a felmosórongyot. A felmosó mop tartóról való eltávolítása során ügyeljen arra, hogy a gyors mozdulat ne sértse meg a tartón lévő tépőzárat. Ha a felmosó mop a felmosást követően piszkos, óvatosan mossa ki langyos vízben.
- Vegye ki a víztartályt a porszívóból, nyissa fel a műanyag fedelet, és öntsön vizet a tartályba. Csak akkor töltsön vizet a felmosó tartályba, miután kivette azt a porszívóból. A felmosó víztartály mozgatása közben enyhén szivároghat például a hátramaradt víz. Ebben az esetben azonnal törölje le a kiömlött anyagot egy száraz ruhával.
- Javasoljuk, hogy a padlót tiszta vízzel mossa fel, mivel a tisztítószer habosodást okozhat, rontva ezáltal a víz mopra csöpögésén, vagy a megszáradást követően foltokat hagyhat a padlón.
- Óvatosan helyezze be a víztartályt a robotporszívó testébe. Ne öntse le a robotporszívót se annak belső részét vízzel, a porszívó nem vízálló.
- A vizes felmosás lehető legjobb eredménye érdekében javasolt ezt a funkciót az egyik helyiségben használni, majd továbbmenni a következő helyiségbe.

Felmosáshoz nyomja meg a távirányítón a **"6"** vagy **"11"** gombot. Soha ne hagyja a robotporszívót feleslegesen mozgás nélkül egy helyben állni, se maradék vízzel a víztartályában.

- Soha ne használja a felmosás funkciót szőnyegen.
- Felmosáshoz tartson elegendő mennyiségű vizet a víztartályban.
- A takarítást követően után mindig öntse a maradék vizet a víztartályból, öblítse át és szárítsa meg a mop szövetet.
- Biztonsági okokból ne töltsen az akkumulátort vízzel teli víztartály esetén.

ROBOTPORSZÍVÓ VEZÉRLÉSE OKOSTELEFON SEGÍTSÉGÉVEL

1. Kapcsolja be a robotporszívót a "2" gombbal.
2. Telepítse a robotporszívó vezérlő alkalmazást az okostelefonjára, majd a robotporszívó csatlakoztatásához kövesse a varázsló utasításait az okostelefonon.
3. **Android:** keresse meg a "Tuya Smart" alkalmazást a Google Play-ben
Apple: keressen meg a "Tuya Smart" alkalmazást az Apple Store-ban
4. Csatlakoztassa mobiltelefonját a 2,4 GHz-es WiFi hálózathoz, és kapcsolja be a GPS-t.
5. Hozzon létre saját fiókot az alkalmazásban.
6. Kattintson az alkalmazásban a „+” gombra.
7. Az alkalmazásban a bal oldalon válassza a "Small home appliances", a jobb oldalon pedig a "Porszívó (WiFi)" opciót.
8. Válassza ki a WiFi hálózatot (az Ön WiFi routerét), és adja meg a jelszót, hogy rácsatlakozhasson.
9. Az alkalmazás jobb felső sarkában állítsa az "EZ mode" értéket **"AP üzemmód"** értékre
10. Tartsa lenyomva a porszívón a "3" gombot amíg ismétlődő sípolást nem hall, a bekapcsológomb jelzőfénye villogni kezd. Erősítse meg ezt a lépést a telefon kijelzőjén, majd válassza a "Tovább" gombot.
11. A mobiltelefon WiFi hálózati beállításai történő belépés megerősítéséhez nyomja meg a "CSATLAKOZÁS" gombot, majd csatlakoztassa a porszívó által létrehozott SmartLife nevű WiFi Hotspot hálózathoz. A csatlakoztatást követően térjen vissza a "Tuya Smart" alkalmazásba, és várja meg, amíg a porszívó csatlakozik. Ha az automatikus csatlakozás nem indul el, hagyja jóvá a választást a "RETRY" gombbal, majd erősítse meg újra a WiFi site Smartlife segítségével.
12. A porszívó párosítását követően a sikeres csatlakozás megerősítése megjelenik a mobilalkalmazás képernyőjén, ezt a "FINISH" gombbal erősítse meg.

HIBAELHÁRÍTÁS AZ ALKALMAZÁS SEGÍTSÉGÉVEL

- Győződjön meg arról, hogy az okostelefont és a robotporszívót lefedő WiFi jel jó minőségű és elég erős. A robotporszívó első beállítását a WiFi router közelében végezze el.
- Ellenőrizze, hogy az okostelefonban be van kapcsolva a GPS funkció.
- Győződjön meg arról, hogy harmadik féltől származó alkalmazások (VPN, víruskereső, tűzfal stb.) nem blokkolják a mobiltelefonjához való hozzáférést.
- Az internetkapcsolat oldalán jelentkező hibák elkerülése érdekében próbáljon meg egy másik mobiltelefonnal rácsatlakozni egy másik WiFi routerre vagy WiFi hotspotra.
- Túlságosan sok eszköz van csatlakoztatva a WiFi routerhez, vagy az új eszköz hozzácsatlakoztatása blokkolva van.
- Resetelje a WiFi routert.

Megjegyzés: Győződjön meg arról, hogy a dokkoló állomás a WiFi router jó minőségű és erős WiFi jelének hatótávolságán belül van, hogy a robotporszívó töltés közben rá legyen csatlakozva a WiFi hálózatra. Annak érdekében, hogy helyesen tudjon tájékozódni és elérhető legyen a tisztítás megkezdéséhez, a robotporszívónak töltés közben is szüksége van a WiFi-kapcsolatra. A gyártó a 2,4 GHz-es WiFi hálózatot támogatja.

ROBOTPORSZÍVÓ FIRMWARE FRISSÍTÉS

A robotporszívó firmware-jét folyamatosan fejlesztjük. Ha elérhető egy új firmware verzió, a TESLA alkalmazás felajánlja a frissítés letöltésének és robotporszívóba történő telepítésének lehetőségét.

KARBANTARTÁS

FIGYELEM! A lehető leghatékonyabb tisztítás érdekében javasolt rendszeresen karbantartani a készüléket.

AZ ELÉGTELEN KARBANTARTÁS A ROBOTPORSZÍVÓ KÁROSODÁSÁHOZ ÉS A GARANCIA ELVESZTÉSÉHEZ VEZETHET.

Tisztítás és karbantartás előtt kapcsolja ki a robotporszívót a "2" gombbal. Törölje át a robotporszívó fedelét puha, száraz vagy enyhén benedvesített ruhával. A robotporszívó felületének megtisztításához ne használjon tisztítószerket, mivel megkárosíthatják a felületét.

SZENNYGYŰJTŐ TARTÁLY - tisztítás minden takarítás után

- Rendszeresen ürítse ki a szennygyűjtő tartályt.
- A portartály telítettsége jelentősen befolyásolja a robotporszívó szívóerejét és a takarítás minőségét.
- Tisztítás után ürítse ki a tartály tartalmát a kukába.
- Ha a szennygyűjtő tartály tisztításához vizet használ, gondosan szárítsa meg, mielőtt visszahelyezné a robotporszívóba.
- A port a szennygyűjtőtartályból tiszta vízzel távolíthatja el.

Nyomja meg a kioldógombot a szennygyűjtő tartály kiemeléséhez, majd ürítse ki a tartalmát a szemetesbe.

HEPA SZŰRŐ

A HEPA szűrő szűrési paramétereinek megőrzése érdekében javasolt száraz tisztítást alkalmazni. Ha úgy dönt, hogy vízzel elmossa a HEPA szűrőt, ne feledje, hogy csökken a szűrőkapacitása. A HEPA szűrőt a szennyezettség mértékének megfelelően, hetente legalább egyszer tisztítsa meg a mellékelt porkefével, vagy porszívózza ki hagyományos porszívóval.

- Ne tisztítsa a HEPA szűrőt se ujjával, se ecsettel, csak tiszta vízsugárral (ne használjon tisztítószeret).
- Hagyja alaposan megszáradni a HEPA szűrőt, soha ne helyezzen nedves HEPA szűrőt a robotporszívóba!
- A beszennyeződött HEPA szűrővel, vagy behelyezett HEPA szűrő nélküli porszívózás károsíthatja a robotporszívót.
- 6 hónap használat után ajánlott a HEPA szűrő cseréje.

OLDALSÓ TISZTÍTÓ KEFÉK - takarítás hetente egyszer

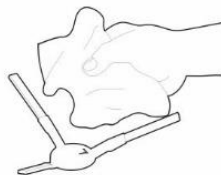
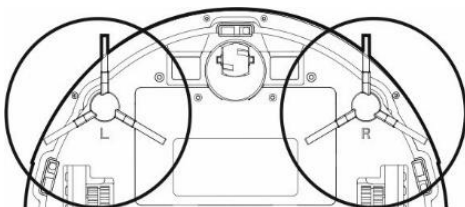

A szennyeződés intenzitásának megfelelően hetente legalább egyszer ellenőrizze mindkét oldaltisztító kefét, és távolítsa el róluk az összegabalyodott hajszálakat és egyéb szennyeződéseket.

ÉRZÉKELŐK, TÖLTŐ CSATLAKOZÁSOK ÉS DOKKOLÓ ÁLLOMÁS - tisztítás hetente egyszer

Hetente egyszer puha, száraz ruhával tisztítsa meg a robotporszívó alján lévő érzékelőket (lásd az ábrát). Ellenőrizze le, hogy az első ütköző, amely alatt az ütközésérzékelő található, nincs leblokkolva. Tisztítsa meg puha törlőruhával a robotporszívó alsó oldalán található érintkezőket (lásd az ábrát), valamint a dokkoló állomás érintkezőit.

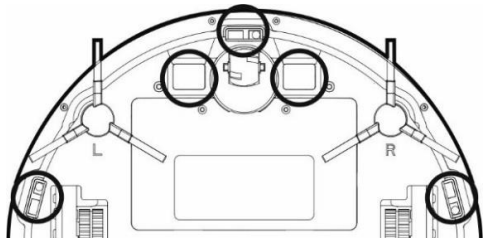

ELSŐ KERÉK - takarítás hetente egyszer

Tartsa szőrtől és portól mentesen. Távolítsa el a középső vezető kereket a porszívóról, húzza ki a készülékből, tisztítsa meg a kerék tengelyét is, majd helyezze vissza a robotporszívóba.

PROBLÉMA MEGOLDÁS

Probléma	Megoldás
A robotporszívó „kaotikusan viselkedik“.	Kapcsolja ki és újra be a porszívót, helyezze a dokkoló állomásba, majd kezdje el a takarítást.
Az alkalmazás telepítése és a mobiltelefon, illetve a robotporszívó párosítása után a porszívó „Nincs csatlakoztatva“.	<ol style="list-style-type: none">1. Kapcsolja be és ki a WiFi routert, távolítsa el a „Tuya Smart“ alkalmazásból a robotporszívót, majd próbálja meg újra párosítani. Javasoljuk, hogy a párosítás során mindig tartózkodjon a WiFi router közelében.2. Próbáljon meg rácsatlakozni egy másik WiFi hálózatra, ideális esetben egy mobil WiFi hotspothoz.3. Győződjön meg róla, hogy a WiFi-hálózat helyesen van beállítva és hibátlanul működik. A robotporszívónak mindig a WiFi router jó minőségű és erős WiFi jelének hatótávolságán belül kell lennie.
A robotporszívó nem kezdi el takarítani.	<ol style="list-style-type: none">1. A robotporszívó akkuja lemerült. Első használatba vétel előtt töltsse fel az akkut maximumra.2. Az akku túl forró. A robotporszívót 0°C - 40°C fok közötti hőmérséklet-tartományban használja.
A robotporszívót nem lehet feltölteni.	<ol style="list-style-type: none">1. A töltőállomás nincs rácsatlakoztatva a hálózatra. Ellenőrizze le, hogy megfelelően van csatlakoztatva a tápkábel.2. A töltőérintkezők rosszul érintkeznek a robotporszívóval. Tisztítsa meg a robotporszívó és a dokkoló állomás érintkezőit.

A robotporszívó nem tér vissza a dokkoló állomásra.	Ellenőrizze, hogy elegendő hely van a dokkoló állomás körül, és hogy az érzékelési zónája tiszta-e.
A porszívózás nagyon zajos	Tisztítsa meg a fő középső kefét, az oldalkeféket, a görgőket, a robotporszívó alsó részét és az első ütközőt.
Porszívózáskor nyikorgó hang hallható.	Távolítsa el az első görgőt, és tisztítsa meg a középtengelyt a szőrtől és a portól. Ha szükséges, megkenheti a kerék tengelyét.
Rossz minőségű takarítás.	Úrítse ki a szennygyűjtő tartályt Tisztítsa meg vagy cserélje ki a HEPA szűrőt, és tisztítsa meg a középső tisztító kefét.
A robotporszívó nem kezdi meg a betervezett takarítást.	<ol style="list-style-type: none"> Ha a robotporszívó lemerülőben van, a takarítás nem indul el. Töltse fel maximumra az akkut. Ha a robotporszívót leválasztják a WiFi hálózatról, a betervezett takarítás nem lesz megfelelően szinkronizálva a robotporszívó és a mobiltelefon között. Ezért tartsa a robotporszívót mindig a Wi-Fi router jó minőségű és erős WiFi-jelének hatótávolságán belül.

Probléma	Kiváltó ok	Megoldás
A porszívó takarítás közben elakadt.	A porszívó beszorult valamilyen szűk helyre, a tisztítókefékre feltekerődött valamilyen szabadon fekvő tárgy, például függöny, szőnyeg stb.	A porszívó automatikusan megpróbálja kiszabadulni, ha nem sikerül neki, segítsen neki leküzdeni az akadályt.
A porszívó félbeszakítja a takarítást és idő előtt visszatér a dokkoló állomásra.	Ha az akku töltöttségi szintje lecsökken, a robotporszívó automatikusan visszatér a dokkoló állomásra	Normál állapot, hagyja, hogy a porszívó teljesen feltöltődjön, és kezdje újra a takarítást.
A távirányító nem működik (a hatótávolsága max. 5 méter)	Gyenge elemek a távirányítóban.	Cserélje ki az elemeket, ügyeljen a helyes polarításukra.
	A porszívó nincs bekapcsolva, vagy nincs megfelelően feltöltve az akkuja a takarítás megkezdéséhez.	Ellenőrizze le, hogy a porszívó be van kapcsolva, és töltse fel újra a porszívó akkuját.
	A távirányító infravörös érzékelője, vagy a porszívó infravörös érzékelője beszennyeződött.	Tisztítsa meg a távirányítót és a porszívót.
	A távirányító és a porszívó között jelzavar lép fel.	Kerülje a használatát más infravörös eszközök közelében.

AZ AKKU ÁPOLÁSA

- Javasoljuk, hogy a töltéshez használja a dokkoló állomást.
- Ha a robotporszívót el kívánja szállítani, vagy sokáig nem tervezi használni, kapcsolja ki a főkapcsolóval.

- Ha sokáig nem használja a készüléket, vegye ki az elemeket a távirányítóból.
- A robotporszívó nagy kapacitású, modern, memóriaeffektus nélküli Li-Ion akkuval van felszerelve, így nem kell tartania az akkumulátor ismételt feltöltésétől és lemerülésétől.
- A porszívó speciális védelemmel van ellátva, amely feltöltéskor leállítja az áramellátást, megakadályozva ezzel az akku túltöltését, amelyet így nem kell gyakran cserélni. Ez biztosítja a készülék hosszú élettartamát, ugyanakkor a porszívó mindig készen áll az újakezdésre.
- Készüléti állapotban a robotporszívó fogyasztása nagyon alacsony, ezért javasoljuk, hogy ne kapcsolja ki az áramellátást. Ha hosszú ideig nem használja a robotporszívót, kapcsolja ki, csatlakoztassa le a dokkoló állomásról és a hálózatról. A porszívót az akkumulátor teljes lemerülésének megelőzése érdekében azonban három havonta kell teljesen feltölteni.

GARANCIÁLIS SZERVIZ

Ha garanciális javításra tart igényt, forduljon ahhoz a kereskedőhöz, akitől a TESLA terméket vásárolta.

A jótállás NEM ÉRVÉNYES a következő esetekben:

- nem rendeltetésszerű használat
- standard kopás
- a felhasználói kézikönyv „Fontos biztonsági utasításainak” be nem tartása
- nem rendeltetésszerű használat okozta elektromechanikus vagy mechanikus sérülés
- természeti elemek, például víz, tűz, statikus elektromosság, túlfeszültség stb. által okozott károk,
- illetéktelen javítással okozott kár
- az eszköz olvashatatlan sorozatszám,
- ha az akkumulátor 6 hónapnál hosszabb használat után nem rendelkezik az eredeti kapacitásával (az akkumulátor kapacitására nyújtott jótállás időtartama 6 hónap)

MEGFELELŐSÉGI NYILATKOZAT

Mi, az INTER-SAT LTD, org. složka, kijelentjük, hogy a készülék megfelel a 2014/53/EU irányelv előírásainak. Az EU-megfelelőségi nyilatkozat teljes szövege a következő címen érhető el www.tesla-electronics.eu.



A termék megfelel az Európai Unió követelményeinek.



Ha ezt az áthúzott kerek hulladékártóló edény jelzés kíséri a terméket, az azt jelenti, hogy a termékre a 2002/96/EK sz. európai irányelv vonatkozik. Kérjük, tájékozódjon az elektromos és elektronikus termékek helyi szelektív begyűjtési rendszeréről. Kérjük, tartsa be a helyi előírásokat, és ne dobja a régi termékeket a szokásos háztartási hulladékba. A régi termékének megfelelő megsemmisítése segít megelőzni a környezetre és az emberi egészségre gyakorolt lehetséges negatív következményeket.

Tekintettel arra a tényre, hogy a terméket tovább is fejlesztjük, fenntartjuk a jogot a használati útmutató módosítására. Jelen használati útmutató aktuális verzióját mindig megtalálja a www.tesla-electronics.eu oldalon.

Mind a formaterv, mind a műszaki paraméterek előzetes értesítés nélkül változhatnak. Fenntartjuk a nyomtatási hibák jogát.

Spoštovana stranka,
zahvaljujemo se Vam, ker ste izbrali izdelek TESLA RoboStar iQ100.

Pred prvo uporabo natančno preberite pravila varne uporabe in upoštevajte vse običajne varnostne napotke.

- **Pred uporabo naprave natančno preberite celo navodilo za uporabo.**
- **To navodilo shranjujte na varnem.**
- **upoštevajte pravila navedena v tem priročniku, da zmanjšate tveganje za poškodbe naprave ali morebitne poškodbe.**

POMEMBNA VARNOSTNA OPOZORILA

Ta izdelek je zapletena elektromehanska naprava. Posvetite prosim več pozornosti tem napotkom:

- Naprava je namenjena le za notranjo uporabo in samo pri sobni temperaturi (največ 40°C).
- Za čim večji učinek čiščenja uporabljajte sesalnik čim pogosteje.
- Še pred uporabo pa se prepričajte, če je vsebnik za umazanijo res zanesljivo nameščen.
- Uporabljajte samo originalno opremo, ki je namenjena konkretno za ta model.
- Za polnjenje baterije uporabljajte samo opremo, ki jo dobavlja proizvajalec robotskega sesalnika. Uporaba neoriginalne opreme lahko povzroči poškodbe naprave, povzroči električni udar ali sproži požar.
- Ne dotikajte priključenih električnih delov naprave z mokrimi rokami.
- Ne puščajte naprave brez nadzora v prisotnosti otrok. Ne uporabljajte je v prostoru s pečim otrokom.
- Preprečite otrokom, da uporabljajo robotski sesalnik, tudi pod nadzorom odrasle osebe.
- Ne sedajte na robotski sesalnik in nanj ne odlagajte drugih predmetov.
- Naprave ne uporabljajte, če je poškodovan električni kabel.
- Naprave ne odpirajte in ne popravljajte, saj lahko s tem povzročite električni udar ali razveljavitev garancije.
- Naprave ne uporabljajte, če imate vlažne roke ali noge.
- Shranjujte jo ločeno, stran od vnetljivih in hlapljivih snovi.
- Ne uporabljajte naprave v pretoplem, prašnem ali vlažnem okolju.
- Preprečite izpostavljanje plastične površine naprave sevajoči toploti.
- Ne uporabljajte ga v bližini predmetov z vodo, ki bi ga lahko poškodovali, npr. pri prevračanju vsebnika z vodo.
- Naprave ne odpirajte in ne popravljajte, saj lahko s tem povzročite električni udar ali razveljavitev garancije.
- Sesalnika ne čistite z vodo.
- Sesalnik ni vodoodporen.
- Sesalnika ne uporabljajte na mokrih tleh.
- Ne sesajte tekočin, gorečih cigaret, vžigalic, vnetljivih snovi, črepinj, ostrih predmetov, moke, cementa, ometa, žebeljev, razsutih materialov, večjih kosov papirja, plastičnih vrečk ali drugih predmetov, ki bi lahko sesalnik poškodovali.
- S sesanjem lahko pride do elektrostatičnega naboja, ki je za uporabnika lahko nevaren.
- Obvestite sostanovalce, da uporabljate sesalnik zaradi preventivnega preprečevanja poškodb.
- Ne uporabljajte robotskega sesalnika, če je vsebnik za umazanijo poln.

- Robotski sesalnik ni namenjen uporabi na dvignjenih mestih brez ovir, kot so dvignjeno nadstropje, stopnice, balkon, pohištvo in drugo. Naprava je opremljena s tipali proti padcu. Kljub temu lahko nastanejo okoliščine, ko nadzorni sistem napačno oceni stanje (umazano tipalo, aktualna okvara tipala, odboj svetlobe, prestrežena umazanija itd.), tako da ne prepreči padca (ne ustavi naprave). V takšnih primerih prodajalec ne more sprejeti nobenih jamstvenih pravic stranke, da bi za posledično škodo odgovarjal.
- Proizvajalec in uvoznik v Evropsko unijo ne odgovarjata za škodo, ki bi jo povzročilo delovanje naprave, kot so poškodbe, opekline, požar, poškodbe, škode na drugih stvareh itd..

VSEBINA PAKIRANJA

Previdno preverite, ali ste prejeli vse priložene dele. Priporočamo tudi, da v garancijskem obdobju shranite originalno papirnato škatlo, uporabniški priročnik in embalažni material.

OPIS

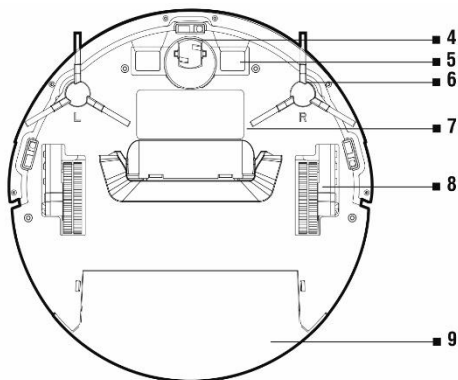
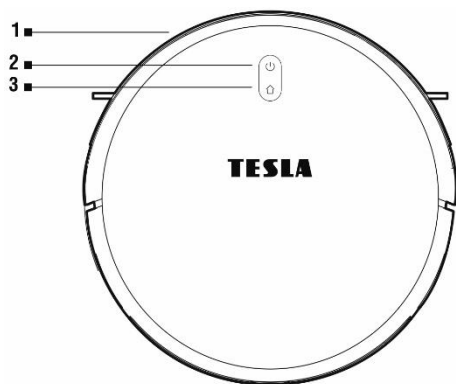

- 1 Sprednji odbijač
- 2 Vklon/izklon
- 3 Vračanje v polnilno postajo
- 4 Sprednje pomično kolesce
- 5 Polnilni priključki

- 6 Stranska čistilna ščetka
- 7 Pokrov AKU-baterije
- 8 Premično kolesce
- 9 Rezervoar za vodo

Rezervoar za umazanijo

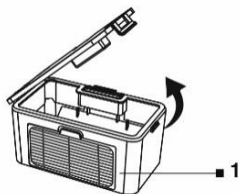
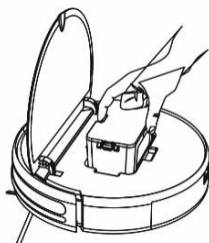

- 1 HEPA filter

Polnilna postaja

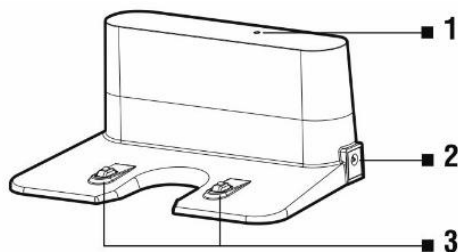

- 1 Indikator priključitve na omrežje
- 2 Polnilni vhod
- 3 Polnilni priključki

Daljinsko upravljanje

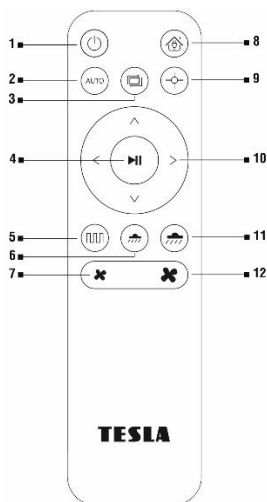

- 1 Vklop/Izklop (način varčevanja)
- 2 Samodejno čiščenje
- 3 Čiščenje vzdolž sten
- 4 Vklop / Izklop čiščenja
- 5 Optimizirano čiščenje
- 6 Moč čiščenja z vodo in mopom (nizka)
- 7 Sesalna moč (nizka)
- 8 Vračanje v polnilno postajo
- 9 Točkovno čiščenje
- 10 Gumba za nastavitve smeri
- 11 Moč čiščenja z vodo in mopom (visoka)
- 12 Sesalna moč (visoka)

PRED PRVIM ČIŠČENJEM

- Pred čiščenjem pripravite prostor tako, da na tleh ne ostanejo predmeti, ki bi lahko ovirali delovanje sesalnika (npr. večje nečistoče, kabli, nepravilno nameščena preproga itd.). Stole in druge večje predmete pomaknite tako, da lahko robotski sesalnik brez težav doseže tudi manj dostopna mesta.
- Odstranite tudi predmete, ki bi lahko negativno vplivali na delovanje robotskega sesalnika.
- Pri brisanju tal mora biti preproga zavarovana tako, da sesalnik ne more priti nanjo. Če je na sesalniku nameščen mop modul z vsebnikom za vodo, bi se lahko čiščenje prekinilo ali preproga namočila s tekočino.
- Neposredna sončna svetloba lahko omeji zaznavnost infrardečih tipal sesalnika. Izogibajte se torej sončni svetlobi.
- Zaradi fizikalne narave infrardečih tipal, se lahko zgodi, da naprava ne zazna črnega pohištva. Zato lahko prihaja do manjših udarcev, ki bi jih ublažil sprednji odbijač naprave.
- Zgornji pokrov sesalnika je izdelan iz kaljenega stekla. Čeprav je kaljeno steklo varnejše in debelejšje od običajnega, ravnajte z njim previdno, da ga ne opraskate ali poškodujete.

Idealen položaj za polnilno postajo

Pred sprednjo stranjo naprave ne sme biti nobenih ovir do razdalje 2 metra, po straneh pa do razdalje 1 meter. Pogoji za pravilno delovanje je ravna površina. Priporočamo, da polnilno postajo prilepite na steno ali tla z dvostranskim lepilnim trakom, da zanesljivo določite njen položaj. Električni kabel namestite tako, da se ne zaplete v čistilne ščetke. Oglejeda ali drugega predmeta z močnim odsevom ne nameščajte v območje polnilne postaje tj. 15 cm nad tlemi. Polnilna postaja ne sme biti izpostavljena neposredni sončni svetlobi.

1. Baterijo vstavite v daljinski upravljalnik in upoštevajte polarnost njene.
2. Namestite čistilne ščetke, levo (L) in desno (R), kot kažeta oznaki.
3. Polnilno postajo priključite v električno vtičnico s pomočjo napajalnika 230 V.
4. Sesalnik priključite na polnilno postajo. Baterija sesalnika se bo začela samodejno polniti.
5. Med polnjenjem počasi utripa gumb „2“, pri ko je baterija polna ta lučka ugasne.

PRVI VKLOP

Robotski sesalnik vklopite oz. izklopite, če na pritisnete in držite gumb „2“, ki se nahaja na njem.

Samodejno čiščenje

1. V aplikaciji za pametni telefon izberite stikalo za vklop oz. izklop „ON/OFF“ ali možnost „Naključni način“. Na sesalniku pritisnite gumb „2“ ali na daljinskem upravljalniku gumb „4“. Po vklopu čiščenja, se sesalnik mora vedno nahajati v polnilni postaji.
2. Za prenehanje čiščenja/ustavitve robotskega sesalnika ponovno stisnite gumb „2“ ali daljinskem upravljalniku stisnite gumb „4“.

Čiščenje vzdolž sten

V aplikaciji za pametni telefon izberite možnost „Čiščenje ob steni“ in nato na daljinskem upravljalniku stisnite gumb „3“.

Točkovno čiščenje

Na določeno mesto, ki ga želite očistiti, postavite robotski sesalnik in v aplikaciji pametnega telefona izberite „Točkovno čiščenje“ ali na daljinskem upravljalniku gumb „9“.

Optimizirano čiščenje

V aplikaciji za pametni telefon izberite možnost „Optimizirano čiščenje“ in nato na daljinskem upravljalniku stisnite gumb „5“. Po vklopu čiščenja, se sesalnik mora vedno nahajati v polnilni postaji. Da bi bilo čiščenje čim bolj učinkovito, deluje sesalnik v tem načinu, ki je programiran.

Načrtovanje čiščenja

Robotski sesalnik lahko programirate tako, da se samodejno čisti enkrat na dan ob določenem času, tudi npr., ko nikogar ni doma. Čiščenje planirate v aplikaciji pametnega telefona. Stikalno uro lahko nastavite samo enkrat ali na posamezne čase (urnike) za katerikoli dan oz. dneve v tednu. Nastavljeno stikalno uro lahko preprosto izklopite ali izbrišete. Pritisnete in držite jo s prstom. Po nekaj sekundah vas bo program opozoril, da lahko podatek izbrišete. To potrdite z gumbom OK.

POVRATEK V POLNILNO POSTAJO

Po stisku gumba „8“ na daljinskem upravljalniku sesalnik poišče polnilno postajo se vrne in aktivira samodejno polnjenje.

BRISANJE Z VODO

- Izklopite robotski sesalnik S stikalom „2“ in ga postavite zunaj polnilne postaje.
- Na modul namestite tkanino mopa modre barve in jo pritrdite na robotski sesalnik. Tkanino mopa rahlo navlažite z vodo za slednje hitrejše in bolj gladko brisanje z vodo. Ko snamete krpo z držala, ravnajte previdno, da s hitrim premikom ne poškodujete suhe zadrge na nosilcu. Če je mop po čiščenju umazan, ga lahko previdno operete v mlačni vodi.
- Odprite plastični pokrov in izvlecite vsebnik za vodo. Vanj nalijte vodo. V vsebnik za brisanje dolijte vodo šele, jo vzamete iz sesalnika. Pri rokovanju s vsebnikom za čiščenje lahko pride do rahlega iztekanja npr. ostankov vode. V tem primeru razlito mesto takoj obrišite s suho krpo.
- Priporočamo, da tla obrišete s čisto vodo. Čistilno sredstvo lahko povzroči penjenje in tako poslabša pretakanje vode po popu, povzroči madeže po tleh, ko se tekočina posuši.
- Previdno vstavite vsebnik za vodo v ohišje robotskega sesalnika. Naprava ni vodoodporna, zato sesalnika ali njegovih notranjih delov ne polivajte z vodo.
- Za doseganje najboljših rezultatov priporočamo uporabo te funkcije v eni sobi. Nato premik v drugo sobo z mokrim brisanjem.

Za brisanje z vodo pritisnite na daljinskem upravljalniku gumb „6“ ali „11“. Ne pustite robotskega sesalnika po nepotrebem stati na mestu, če je v vsebniku prisotna voda.

- Ne uporabljajte za mokro čiščenje preprog.
- V vsebniku za vodo naj bo vedno dovolj vode za brisanje.
- Po končanem čiščenju vedno izvlecite vsebnik, vodo izlijte in posušite tudi tkanino mopa.
- Iz varnostnih vzrokov ne polnite baterije z vsebnikom, če se v njem nahaja voda.

UPRAVLJANJE ROBOTSKEGA SESALNIKA S PAMETNIM TELEFONOM

1. Robotski sesalnik vključite s stikalom „2“.
2. V pametni telefon namestite aplikacijo za upravljanje robotskega sesalnika. Nato sledite čarovniku in povežete vaš pametni telefon z robotskim sesalnikom.
3. **Android:** v Google Play poiščite aplikacijo za „Tuya Smart“
Apple: v Apple store poiščite aplikacijo za „Tuya Smart“
4. Povežite svoj mobilni telefon z vašim omrežjem 2.4 GHz WiFi in vklopite GPS.
5. V aplikaciji si odprite račun.
6. V aplikaciji kliknite na gumb „+“
7. V aplikaciji na levi strani izberite »Small home appliances«, medtem ko na desni pa »Sesalnik (Wi-Fi)«.
8. Izberite omrežje WiFi (vaš WiFi usmerjevalnik) in vnesite geslo za povezavo s tem omrežjem.
9. V aplikaciji desno zgoraj spremenite funkcijo „EZ mode“ na možnost „**Način AP**“.
10. Na sesalniku pritisnite in držite gumb „3“, dokler se večkrat ne oglasi prekinjen zvok. Lučka na gumbu bo začela utripati. Ta korak potrdite na zaslonu telefona in izberite gumb „Naprej“.
11. S pritiskom na gumb „POVEŽI“ potrdite vstop v nastavev omrežja WiFi pametnega telefona, ki ga povežete z WiFi Hotspot omrežjem, ki ga ustvari sesalnik pod nazivom „SmartLife“. Po končani povezavi se vrnete v aplikacijo „Tuya Smart“ in počakajte, da se sesalnik poveže. Če do samodejne povezave ne pride, ponovite možnost z gumbom „RETRY“ in ponovno potrdite povezavo z WiFi omrežjem SmartLife.
12. Ko se sesalnik seznanil z omrežjem se bo aplikacija na zaslonu prikazala da je povezava uspešno vzpostavljena, kar zaključite z gumbom „DOKONČAJ“.

REŠEVANJE TEŽAV Z APLIKACIJO

- Prepričajte se, ali je signal WiFi za vaš pametni telefon in robotski sesalnik kakovosten in dovolj močan. Najprej namestite robotski sesalnik v bližino vašega WiFi usmerjevalnika.
- Prepričajte se, ali je prenos GPS na vašem pametnem telefonu omogočen.
- Prepričajte se, ali aplikacije drugih proizvajalcev (VPN, antivirus, firewall itd.) ne ovirajo dostopa do vašega pametnega telefona.
- Poskusite se povezati z drugim usmerjevalnikom WiFi ali WiFi Hotspot na drugem mobilnem telefonu. S tem se boste izognili napaki v spletni povezavi.
- Na vaš usmerjevalnik WiFi je povezanih preveč naprav ali pa je možnost, da nanj priključite novo napravo, onemogočena.
- Ponastavite usmerjevalnik WiFi.

Opomba: Prepričajte se, ali je polnilna postaja v dosegu kakovostnega in močnega signala WiFi iz vašega usmerjevalnika, da se sesalnik lahko med polnjenjem poveže na omrežje WiFi. Tudi med polnjenjem potrebuje robotski sesalnik omenjeno povezavo WiFi, da je pravilno usmerjen in dostopen ter da lahko začne s čiščenjem. Podprto je omrežje WiFi, ki deluje na 2.4 GHz.

POSODABLJANJE VDELANE PROGRAMSKE OPREME SESALNIKA (FIRMWARE)

Vdelano programsko opremo robotskega sesalnika nenehno izboljšujemo. Če je na voljo nova različica vdelane programske opreme, vam bo aplikacija TESLA ponudila možnost, da napravo posodobite in jo vanjo tudi namestite.

VZDRŽEVANJE

POZOR! Priporočamo redno vzdrževanje, da bi prostori bili čimbolj učinkovito očiščeni.

NEUSTREZNO VZDRŽEVANJE LAHKO POVZROČI POŠKODBE ROBOTSKEGA SESALNIKA IN IZGUBE PRAVICE DO GARANCIJE.

Pred čiščenjem in vzdrževanjem izklopite robotski sesalnik z gumbom „2“. Zgornji pokrov robotskega sesalnika obrišite z mehko, suho ali rahlo navlaženo krpo. Ne uporabljajte čistilnih sredstev za čiščenje zgornjega pokrova. S tem lahko poškodujete njegovo površino.

Po vsakem čiščenju izpraznite POSODO Z UMAZANO VODO.

- Vso umazano vodo vedno izlijte iz vsebnika.
- Napolnjenost vsebnika bistveno vpliva na sesalno moč robotskega sesalnika in kakovost čiščenja.
- Po čiščenju stresite umazanijo iz vsebnika v koš.
- Če za čiščenje vsebnika za umazanijo uporabljate vodo, jo pred ponovno namestitvijo v sesalnik dobro posušite.
- Prah v vsebniku za vodo z lahkoto odstranite, če ga operete s čisto vodo.

Pritisnite gumb za sprostitev, da odstranite vsebnik z umazanijo in jo odvrzite v koš za smeti.

HEPA FILTER

Da bi ohranili funkcijo čiščenja v filtru HEPA priporočamo suho čiščenje. Če se odločite, da HEPA filter operete z vodo, se njegova zmogljivost filtriranja zmanjša. HEPA filter čistite redno. Odvisno od umazanosti a vsaj enkrat na teden. Za čiščenje uporabite priloženo ščetko ali pa ga posesajte z navadnim sesalnikom.

- HEPA filtra ne čistite s prsti ali ščetko. Izperite ga samo pod tekočo vodo (ne uporabljajte čistilnih sredstev).
- Pustite, da se filter HEPA dobro posuši. Nikoli ne nameščajte HEPA filtra v robotski sesalnik, če je vlažen!
- Sesanje z umazanim HEPA filtrom ali brez vstavljenega HEPA filtra lahko poškoduje robotski sesalnik.
- Priporočamo, da HEPA filter zamenjate najkasneje vsakih 6 mesecev z novim.

STRANSKE ČISTILNE ŠČETKE - čistite 1x na teden

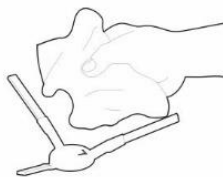
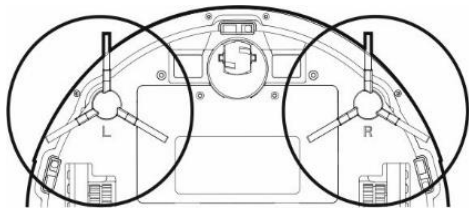

Odvisno od umazanosti vsaj enkrat na teden preglejte obe čistilni ščetki skupaj z odprtino za vsesavanje zraka. Odstranite lase, dlako in drugo umazanijo.

TIPALA, POLNILNI KONTAKTI IN POLINILNA POSTAJA - čiščeje enkrat na teden

Enkrat na teden očistite tipala (glej sliko) v spodnjem delu robotskega sesalnika. To storite z mehko in suho krpo. Prepričajte se, ali sprednji odbijač, pod katerim je tipalo trčenja, ni zaklenjen. Očistite kontakte v spodnjem delu (glej sliko) robotskega sesalnika in podlago za polnjenje z mehko, fino krpo.

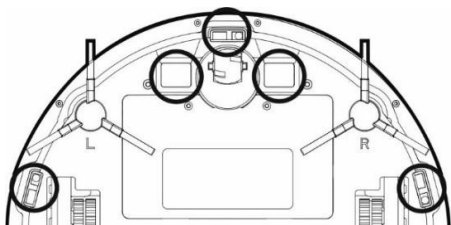

SPREDNJE POMIČNO KOLESCE - čistite enkrat tedensko

Vedno mora biti brez las in prahu. Sredinsko vodilno kolesce odstranite s sesalnika tako, da ga izvlečete iz telesa sesalnika. Prav tako očistite os kolesca in ga nato namestite nazaj v robotski sesalnik.

REŠEVANJE TEŽAV

Težava	Rešitev
Robotski sesalnik deluje »kaotično«.	Sesalnik izklopite in ponovno vklopite. Vstavite ga v polnilno postajo in vključite način čiščenja.
Po namestitvi aplikacije in povezavi pametnega telefona s robotskim sesalnikom je sesalnik »Nepriklučen«.	1. Vključite in izklopite Wi-Fi usmerjevalnik, v aplikaciji »Tuya Smart« izbrišite robotski sesalnik in ga poskusite znova seznaniti. Priporočamo, da pri seznanjanju vedno stojite blizu Wi-Fi

	<p>usmerjevalnika.</p> <ol style="list-style-type: none"> Preizkusite povezavo z drugim WiFi omrežjem, najprimernejša je mobilna vroča točka WiFi (HotSpot). Prepričajte se, ali je vaša WiFi mreža pravilno in dobro nameščena. Robotski sesalnik bi moral biti vedno v dosegu kakovostnega in močnega signala Wi-Fi iz vašega usmerjevalnika Wi-Fi.
Robotski sesalnik ne bo začel načrtovanega čiščenja.	<ol style="list-style-type: none"> Baterija robotskega sesalnika je slaba. Pred čiščenjem napolnite baterijo do konca. 2 Baterija je prevroča. Robotski sesalnik uporabljajte pri temperaturah od 0°C - 45°C.
Sesalnika ni mogoče napolniti.	<ol style="list-style-type: none"> Polnilna postaja ni priključena na električno omrežje. Prepričajte se, ali je električni kabel pravilno priključen. Polnilne elektrode imajo slab stik z robotskim sesalnikom. Očistite elektrode na robotskem sesalniku in kontakte v polnilni postaji.
Robotski sesalnik se ne vrača v polnilno bazo.	Prepričajte se, ali je okoli polnilne postaje dovolj prostora in ali je območje zaznavanja polnilne postaje čisto.
Sesanje je preglasno.	Očistite glavno sredinsko ščetko, stranske ščetke, kolesca, spodnjo stran robotskega sesalnika in sprednji odbijač.
Pri sesanju se sliši škripanje.	Odstranite sprednje kolesce in očistite srednjo os od las in prahu. Po potrebi jih zamenjajte z novimi.
Čiščenje ni opravljeno kakovostno.	Vsebnik za zbiranje umazanije vzemite ven. Očistite ali zamenjajte filter HEPA in očistite sredinsko čistilno ščetko.
Robotski sesalnik ni sprožil načrtovanega čiščenja.	<ol style="list-style-type: none"> Če je baterija robotskega sesalnika prazna, se sesalnik ne bo vklopil. Pred čiščenjem napolnite baterijo do konca. Planirano čiščenje ne bo pravilno sinhronizirano med robotskim sesalnikom in vašim pametnim telefonom, če je robotski sesalnik izključen iz omrežja WiFi. Zato mora biti robotski sesalnik vedno v dosegu kakovostnega in močnega WiFi signala iz vašega WiFi usmerjevalnika.

Težava	Vzrok	Rešitev
Sesalnik se je med čiščenjem zataknil.	Sesalnik se je zataknil v majhnem prostoru in z čistilnimi ščetkami navil prosto ležeče predmete, kot so zavese, preproga itd..	Sesalnik poskuša samodejno rešiti situacijo. Če to ni mogoče, odstranite oviro sami.

Sesalnik prekine čiščenje in se predčasno vrne v polnilno postajo.	Če stanje baterije pade, se sesalnik samodejno preklopi v način vračanja v polnilno postajo in se nato vrne vanjo.	To je običajno stanje. Baterijo sesalnika napolnite do konca in ponovite čiščenje.
Daljinsko upravljanje ne deluje (doseg DO je 5 metrov)	Baterije v daljinskem upravljalniku so skoraj prazne.	Baterije zamenjajte z novimi in upoštevajte njihovo polarnost.
	Sesalnik ni vklopljen ali nima dovolj polnih baterije, da bi začel s čiščenjem.	Prepričajte se, ali je sesalnik vklopljen in ponovno napolnite baterijo sesalnika.
	Infrardeče tipalo daljinskega upravljalnika je umazan ali pa je umazano tipalo infrardečega signala na sesalniku.	Očistite daljinski upravljalnik in sesalnik.
	Med daljinskim upravljalnikom in sesalnikom je prišlo do motnje signala.	Izogibajte se uporabi v bližini drugih infrardečih naprav.

NEGA BATERIJE

- Za polnjenje priporočamo uporabo polnilne postaje.
- Če želite robotski sesalnik prepeljati drugam ali ga ne boste dalj časa uporabljali, ga izklopite z glavnim stikalom.
- Če naprave ne boste uporabljali dalj časa, vzemite baterije iz daljinskega upravljalnika.
- Robotski sesalnik je opremljen z visoko zmogljivo sodobno baterijo Li-Ion, brez pomnilniškega učinka. Zato vam ni treba skrbeti za večkratno polnjenje in praznjenje baterije.
- Sesalnik je varovan s posebno varovalko. Le ta prekine dovod električne energije, ko se baterija napolni. S tem preprečuje njeno prekomerno polnjenje. Zato baterije ni potrebno menjavati pogosto. Tako je zagotovljena njena dolga življenjska doba, hkrati pa je sesalnik vedno pripravljen za takojšnje čiščenje.
- V stanju pripravljenosti ima robotski sesalnik zelo nizko porabo. Zato priporočamo, da ga ne izklapljate iz električnega omrežja. Če robotskega sesalnika ne uporabljate dalj časa, ga izklopite in polnilno postajo tudi izključite iz električnega omrežja. Kljub temu baterijo sesalnika polnite vsake tri mesece do konca. S tem preprečite, da bi se baterija popolnoma izpraznila.

GARANCIJSKI SERVIS

Za upravičeno uveljavitev reklamacije se prosim obrnite na prodajalca, kjer ste izdelek kupili.

Garancija NE VELJA za primer:

- uporabe naprave v drug namen
- običajne obrabe
- neupoštevanja „Pomembnih varnostnih napotkov“ v uporabniškem priročniku
- elektromehanske ali mehanske poškodbe, nastale zaradi nepravilne uporabe
- je prišlo do škode zaradi naravnih katastrof, kot so: voda, požar, statična elektrika, prenapetost itd..
- je prišlo do škode zaradi nepooblaščenega popravila
- serijska številka naprave ni čitljiva
- baterija po več kot 6 mesecih delovanja nima svoje prvotne zmogljivosti (garancija zmogljivosti baterije je 6 mesecev)

IZJAVA O SKLADNOSTI

Mi, INTER-SAT LTD, organizacija izjavljamo, da je ta oprema skladna s smernico 2014/53/EU. Popolna izjava EU o skladnosti je na voljo na www.tesla-electronics.eu.



Ta izdelek spolnjuje zahteve Evropske unije.



Če je ta simbol s prečrtanim košem za odpadke na kolesu pritrjen na izdelek pomeni, da je izdelek zajet v Evropsko direktivo 2002/96 / ES. Prosim, da se pozanimajte za lokalni sistem ločenega zbiranja električnih in elektronskih izdelkov. Upoštevajte lokalne predpise in ne odlagajte dotrajanih izdelkov med običajne gospodinske odpadke. Pravilen način odstranjevanja vašega starega izdelka bo pomagalo preprečiti morebitne negativne posledice za okolje in zdravje ljudi.

Glede na to, da izdelek nenehno razvijamo in izboljšujemo, si pridržujemo tudi pravico do sprememb priročnika. Posodobljeno različico teh navodil lahko prevzamete na www.tesla-electronics.eu.

Oblika in specifikacija se lahko spremenijo brez predhodnega obvestila.

Poštovani kupče,
hvala vam što ste odabrali usisavač TESLA RoboStar iQ100.

Prije uporabe robotskog usisavača, pažljivo pročitajte pravila sigurne uporabe i pridržavajte se svih uobičajenih sigurnosnih pravila.

- **Prije uporabe pažljivo pročitajte cijelu uputu za uporabu.**
- **Sačuvajte ovu uputu za korisnike.**
- **Pridržavajte se pravila navedenih u ovoj uputi radi smanjenja rizika od oštećenja robotskog usisavača ili za slučaj da se vi ozlijedite.**

VAŽNA SIGURNOSNA UPOZORENJA

Ovo je složeni elektromehanički uređaj i stoga obratite pozor na ove smjernice:

- Aparat je namijenjen isključivo za uporabu u zatvorenim prostorima na sobnoj temperaturi (najviše 40°C).
- Upotrebljavajte usisavač što češće za najbolji učinak čišćenja.
- Prije uporabe provjerite da su spremnik za prljavštinu i filter ispravno ugrađeni.
- Upotrebljavajte samo originalni pribor, namijenjen za taj model.
- Za punjenje upotrebljavajte samo pribor koji je isporučio proizvođač robotskog usisavača. Upotreba neoriginalnog pribora može dovesti do oštećenja robotskog usisavača, električnog udara ili čak požara.
- Ne dirajte dijelove spojene na električnu mrežu ako su vam ruke mokre.
- Ne ostavljajte aparat bez nadzora u prisutnosti djece i ne upotrebljavajte ga u sobi u kojoj spava malo djeteta.
- Ne dopustite djeci da upotrebljavaju robotski usisavač, čak ni pod nadzorom odrasle osobe.
- Ne sjedajte na robotski usisavač i ne stavljate na njega druge predmete.
- Ne upotrebljavajte aparat ako je oštećen priključni električni kabel.
- Ne otvarajte i ne popravljajte aparat jer se tako izlažete opasnosti od strujnog udara i gubitka jamstva.
- Ne upotrebljavajte aparat ako su vam ruke ili noge mokre.
- Čuvajte ga izvan dosega zapaljivih i hlapljivih tvari.
- Ne upotrebljavajte aparat u vrlo toplom, prašnjavom ili vlažnom okruženju.
- Izbjegavajte djelovanje toplinskog zračenja na plastičnu površinu aparata.
- Ne upotrebljavajte ga u blizini predmeta s vodom koji bi ga mogli oštetiti, npr. prevrtanjem posude s vodom.
- Izbjegavajte prskanje usisavača ili njegovih unutarnjih dijelova tekućinom koja bi ih mogla oštetiti.
- Ne čistite usisavač vodom.
- Usisavač nije vodootporan.
- Ne upotrebljavajte usisavač na mokrom podu.
- Ne usisavajte tekućine, goruće cigarete, šibice, zapaljive tvari, krhotine, oštre predmete, brašno, cement, žbuku, čavle, rasute materijale, veće komade papira, plastične vrećice i druge predmete koji mogu oštetiti usisavač.
- Pri usisavanju može doći do punjenja elektrostatičkim nabojem koji za korisnika može biti opasan.

- O upotrebi usisavača informirajte i ukućane radi izbjegavanja ozljeda.
- Ne upotrebljavajte robotski usisavač ako je spremnik za prljavštinu pun.
- Robotski usisavač nije namijenjen za uporabu na povišenim mjestima bez ograde – galeriji za spavanje, stubištu, balkonu, namještaju i slično. Aparat je opremljen sensorima protiv pada, no mogu nastati okolnosti kada upravljački sustav pogrešno procijeni situaciju (priljavi senzor, trenutni kvar senzora, odblijesak svjetla, nakupljena nečistoća itd.) i ne spriječi pad (ne zaustavi aparat). U tim slučajevima prodajno mjesto ne može kupcu priznati nikakvo pravo za tako nastalu štetu na aparatu.
- Proizvođač i uvoznik u Europsku uniju ne odgovaraju za štete prouzročene uporabom aparata kao što su ozljede, opekline, požar, rane, oštećenje drugih stvari i slično.

SADRŽAJ PAKIRANJA

Pažljivo provjerite jeste li raspakirali sav isporučeni pribor. Preporučamo vam da tijekom jamstvenog razdoblja zadržite originalnu kartonsku kutiju, korisnički priručnik i materijal za pakiranje.

POPIS

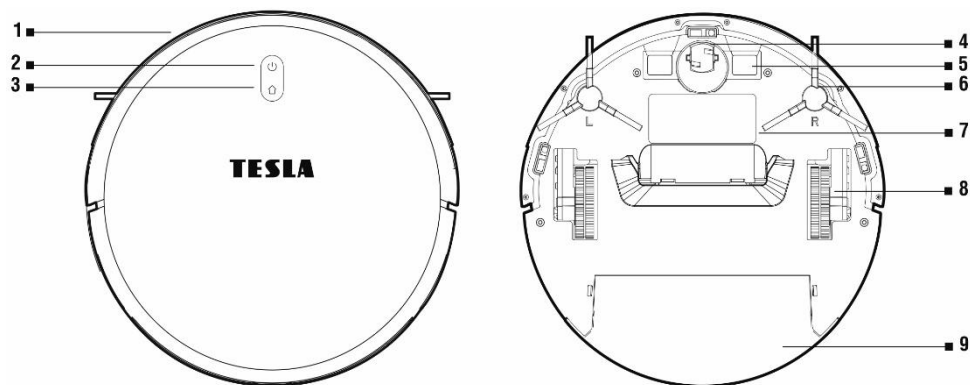

- 1 Prednji branik
- 2 Uključivanje/isključivanje
- 3 Povratak u stanicu za punjenje
- 4 Prednji kotačić
- 5 Priklijučci za punjenje

- 6 Bočna četka za čišćenje
- 7 Poklopac baterije
- 8 Kotačić
- 9 Spremnik za vodu

Spremnik za prljavštinu

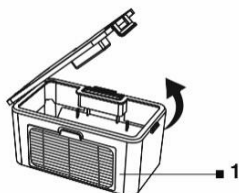
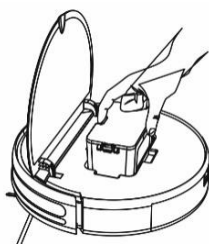

- 1 Zračni filtar visoke učinkovitosti

Baza za punjenje

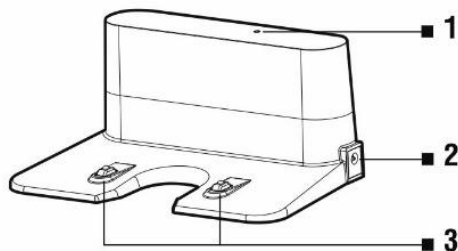

- 1 Pokazatelj priključenog napajanja
- 2 Ulaz za punjenje
- 3 Priključci za punjenje

Daljinsko upravljanje

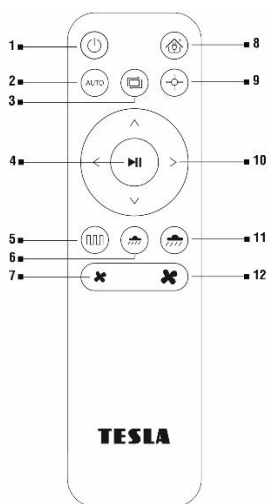

- 1 Uključivanje/isključivanje (štedni način rada)
- 2 Automatsko čišćenje
- 3 Čišćenje duž zidova
- 4 Pokretanje/zaustavljanje čišćenja
- 5 Optimalizirano čišćenje
- 6 Intenzitet brisanja vodom (niski)
- 7 Usisna snaga (niska)
- 8 Povratak u stanicu za punjenje
- 9 Čišćenje mjesta
- 10 Tipke sa strelicom
- 11 Intenzitet brisanja vodom (visoki)
- 12 Usisna snaga (visoka)

PRIJE PRVOG ČIŠĆENJA

- Prije početka čišćenja pripremite prostoriju tako da na podu ne bude nikakvih predmeta koji mogu sprečavati rad usisavača (veće nečistoće, kabeli, neodgovarajuće postavljen tepih i slično). Pomaknite stolice i druge veće predmete tako da robotski usisavač može bez problema doprijeti i do nepristupačnih mjesta.
- Uklonite predmete koje može oštetiti rad robotskog usisavača.
- Tepih je kod brisanja potrebno osigurati tako da se robot ne popne na njega tijekom čišćenja. Ako je na usisavaču ugrađen modul brisanja sa spremnikom za vodu, moglo bi doći do prekida čišćenja, a moguće i neželjenog namakanja tepiha.
- Izravna sunčeva svjetlost može smanjiti osjetljivost infracrvenih senzora usisavača i stoga spriječi izloženost izravnoj svjetlosti.
- Crne površine ne moraju biti ispravno prepoznate s obzirom na fizikalno stanje infracrvenih senzora. Zato može doći do blagog udarca koji će ublažiti prednji branik.
- Gornji poklopac usisavača je od kaljenog stakla. Iako je kaljeno staklo sigurno i mnogo čvršće od

standardnog stakla, rukujte njime oprezno da ne bi nastale ogrebotine ili da se ne razbije.

Idealno postavljanje stanice za punjenje

Ispred prednje strane ne smije biti nikakvih prepreka na udaljenosti od 2 metra, a bočno na udaljenosti od 1 metra. Mora biti na ravnoj površini pa stoga preporučamo zalijepiti stanicu za zid ili pod obostrano ljepljivom trakom za učvršćivanje njezinog položaja. Stavite kabel za punjenje tako da se neće omotati oko četki za čišćenje. U području baze za punjenje 15 cm iznad zemlje ne smije biti postavljeno ogledalo ili drugi predmeti jakog odraza. Baza ne smije biti izložena izravnoj sunčevoj svjetlosti.

1. Stavite baterije u daljinski upravljač, pazeći na ispravan polaritet.
2. Umetnite četke za čišćenje, lijevu (L) i desnu (R) prema oznakama.
3. Uključite stanicu za punjenje u električnu utičnicu s pomoću adaptera za napajanje od 230 V.
4. Stavite usisavač u stanicu za punjenje i baterija usisavača počet će se automatski puniti.
5. Tijekom punjenja, tipka „2“ sporo treperi, a kad je baterija skroz napunjena, tipka prestaje treperiti.

PRVO POKRETANJE

Robotski usisavač uključujete i isključujete tako da dulje pritisnete tipku „2“ na samom usisavaču.

Automatsko čišćenje

1. Odaberite „ON/OFF“ ili „Nasumični način rada“ u aplikaciji za pametni telefon i pritisnite tipku „2“ na robotskom usisavaču ili tipku „4“ na daljinskom upravljaču. Kod pokretanja čišćenja, usisavač uvijek treba biti u stanici za punjenje.
2. Za prekid/zaustavljanje čišćenja pritisnite tipku „2“ na robotskom usisavaču ili tipku „4“ na daljinskom upravljaču.

Čišćenje duž zidova

Odaberite „Čišćenje duž zidova“ u aplikaciji za pametni telefon ili pritisnite tipku „3“ na daljinskom upravljaču.

Čišćenje mjesta

Postavite robotski usisavač na mjesto koje želite čistiti i odaberite „Čišćenje mjesta“ u aplikaciji za pametni telefon ili pritisnite tipku „9“ na daljinskom upravljaču“.

Optimalizirano čišćenje

Odaberite „Optimalizirano čišćenje“ u aplikaciji za pametni telefon ili pritisnite tipku „5“ na daljinskom upravljaču. Kod pokretanja čišćenja, usisavač uvijek treba biti u stanici za punjenje. U tom načinu rada usisavač radi u programiranom načinu rada za učinkovito čišćenje.

Planiranje čišćenja

Robotski usisavač može se programirati tako da automatski čisti jedanput dnevno, uvijek u isto vrijeme, čak i ako nitko nije doma. Planiranje čišćenja radite u aplikaciji za pametni telefon. U programatoru možete podesiti samo jedno čišćenje ili pojedinačna čišćenja bilo koji dan u tjednu. Podešeno vrijeme možete samo isključiti ili izbrisati; pritisnite odabrano vrijeme prstom i nakon nekoliko sekunda sustav će vas tražiti da brisanje potvrdite pritiskom tipke OK.

POVRATAK U STANICU ZA PUNJENJE

Nakon pritiska tipke „8“ na daljinskom upravljaču, robotski usisavač traži stanicu za punjenje i počinje se automatski puniti.

BRISANJE VODOM

- Isključite robotski usisavač pritiskom tipke „2“ i stavite ga izvan stanice za punjenje.
- Stavite plavu krpu za brisanje na modul za brisanje i stavite modul na robotski usisavač. Navlažite malo krpu za brisanje vodom za brže i neometanije brisanje. Pažljivo skidajte krpu s držača da ne biste brzim pokretom oštetili suhu traku na čičak na držaču. Ako je krpa nakon čišćenja prljava, možete ju pažljivo oprati u vodi.
- Izvadite spremnik za vodu iz usisavača, otkopite plastični poklopac i ulijte vodu u spremnik za vodu. Dodajte vodu u spremnik za brisanje vodom samo nakon što ste spremnik izvadili iz usisavača. Pri rukovanju spremnikom za brisanje vodom može doći do laganog curenja, npr. ostatka vode. U tom slučaju poliveno mjesto odmah obrišite suhom krpom.
- Preporučamo brisanje poda čistom vodom jer se sredstvo za čišćenje može pjeniti i tako pogoršati kapanje vode na krpu za brisanje ili uzrokovati mrlje na podu nakon sušenja.
- Oprezno umetnite spremnik za vodu u tijelo robotskog usisavača. Ne polijevajte robotski usisavač ni njegov unutarnji dio vodom jer nije vodootporan.
- Želite li postići što bolji rezultat brisanja vodom, preporučamo da tu funkciju upotrijebite u jednoj prostoriji, a zatim se premjestite u iduću prostoriju.

Za brisanje vodom, na daljinskom upravljaču pritisnite tipku „6“ ili „11“. Ne ostavljajte usisavač da stoji na mjestu, bez kretanja ili s ostacima vode u spremniku za vodu.

- Ne upotrebljavajte mokro brisanje na tepihu.
- U spremniku za vodu mora biti dovoljno vode za brisanje.
- Po završetku čišćenja uvijek izlijte preostalu vodu iz spremnika za vodu, isperite i osušite krpu za brisanje.
- Iz sigurnosnih razloga, ne punitite baterije kada je spremnik za vodu napunjen vodom.

UPRAVLJANJE ROBOTSKIM USISAVAČEM POMOĆU PAMETNOG TELEFONA

1. Uključite robotski usisavač pritiskom tipke „2“.
2. Instalirajte na svoj pametni telefon aplikaciju za upravljanje robotskim usisavačem i slijedite upute za spajanje pametnog telefona i robotskog usisavača.
3. **Android:** potražite „Tuya Smart“ u trgovini Google Play
Apple: potražite „Tuya Smart“ u trgovini Apple Store
4. Spojite mobilni telefon na bežičnu mrežu od 2.4 GHz i uključite GPS.
5. Izradite račun u aplikaciji.
6. Kliknite u aplikaciji tipku „+“.
7. Na lijevoj strani u aplikaciji odaberite „Small home appliances“, a na desnoj „Usisavač (WiFi)“.
8. Izaberite svoju bežičnu mrežu (svoj bežični usmjernik) i unesite lozinku za spajanje na tu bežičnu mrežu.
9. Desno gore u aplikaciji promijenite „Način rada EZ“ u „**Način rada AP**“.
10. Pritisnite i držite na usisavaču tipku „3“ dok ne začujete opetovani pisak i dok svjetlo tipke za uključivanje ne počne treperiti. Potvrdite taj korak na zaslonu telefona i odaberite „Dalje“.

11. Pritiskom tipke „SPOJI“ potvrdite ulaz u podešavanje bežične mreže mobilnog telefona i spojite ga na pristupnu točku bežične mreže stvorene s usisavačem pod nazivom SmartLife. Nakon spajanja vratite se u aplikaciju „Tuya Smart“ i pričekajte da se usisavač spoji. Ako ne započne automatsko spajanje, potvrdite odabir tipkom „RETRY“ i ponovno potvrdite bežičnu mrežu SmartLife.
12. Nakon uparivanja usisavača, na zaslonu mobilne aplikacije prikazat će se potvrda o uspješnom spajanju koju potvrdite tipkom „DOVRŠI“.

RJEŠAVANJE PROBLEMA S APLIKACIJOM

- Provjerite da je pokrivenost bežičnim signalom za vaš pametni telefon i robotski usisavač kvalitetna i dovoljno jaka. Prvo postavljanje robotskog usisavača učinite u blizini bežičnog usmjernika.
- Provjerite da je uključen GPS u vašem pametnom telefonu.
- Provjerite da aplikacije trećih strana (virtualna privatna mreža, antivirusni program, vatrozid i sl.) ne blokiraju pristup do vašeg mobilnog telefona.
- Probajte se spojiti na drugi bežični usmjernik ili bežičnu pristupnu točku na drugom mobilnom telefonu kako biste izbjegli pogrešku na strani spajanja na internet.
- Imate mnogo uređaja spojenih na svoj bežični usmjernik ili je blokirana mogućnost spajanja novog uređaja.
- Ponovno postavite bežični usmjernik.

Napomena: Provjerite da je jedinica za punjenje u doseg kvalitetskog i jakog bežičnog signala s vašeg bežičnog usmjernika tako da robotski usisavač tijekom punjenja bude spojen na bežičnu mrežu. Robotskom usisavaču potrebno je spajanje na bežičnu mrežu i za vrijeme punjenja kako bi bio ispravno okrenut i dostupan za pokretanje čišćenja. Podržana je bežična mreža koja radi na frekvenciji od 2.4 GHz.

AŽURIRANJE UGRAĐENOG SOFTVERA ROBOTSKOG USISAVAČA

Ugrađeni softver robotskog usisavača kontinuirano se poboljšava. Ako je dostupna nova inačica ugrađenog softvera, u aplikaciji TESLA bit će vam ponuđena mogućnost preuzimanja ažuriranja i instaliranja u robotski usisavač.

ODRŽAVANJE

POZOR! Preporučamo redovito održavanje za što učinkovitije čišćenje.

NEDOVOLJNO ODRŽAVANJE MOŽE DOVESTI DO OŠTEĆENJA ROBOTSKOG USISAVAČA I GUBITAK JAMSTVA.

Prije čišćenja i održavanja, isključite robotski usisavač pomoću tipke „2“. Obrišite gornji poklopac robotskog usisavača mekom suhom ili lagano navlaženom krpom. Za čišćenje površine robotskog usisavača ne upotrebljavajte sredstva za čišćenje jer biste mogli oštetiti tu površinu.

SPREMNIK ZA PRLJAVŠTINU - čišćenje nakon svakog čišćenja

- Redovito praznite spremnik za prljavštinu.
- Napunjenost spremnika za prašinu značajno utječe na usisnu snagu robotskog usisavača i kvalitetu čišćenja.
- Sadržaj spremnika nakon čišćenja istresite u koš za smeće.
- Ako za čišćenje spremnika za prljavštinu upotrebljavate vodu, dobro osušite spremnik prije

ponovnog stavljanja u usisavač.

- Spremnik za prljavštinu možete očistiti od prašine čistom vodom.

Pritisnite tipku za oslobađanje da biste izvadili posudu za prljavštinu i istresite prljavštinu u koš za smeće.

HEPA FILTAR

Za očuvanje filtracijskih parametara zračnih filtera visoke učinkovitosti preporučamo suho čišćenje. Odlučite li zračni filter visoke učinkovitosti oprati vodom, smanjit će mu se sposobnost filtriranja. Zračni filter visoke učinkovitosti redovito čistite ovisno o stupnju onečišćenja, najmanje jednom tjedno, priloženom četkom za prašinu ili ga usisavajte uobičajenim usisavačem.

- Ne čistite zračni filter visoke učinkovitosti prstima ili četkom, samo mlazom čiste vode (ne upotrebljavajte sredstva za čišćenje).
- Ostavite zračni filter visoke učinkovitosti da se temeljito osuši i nikada ne stavljajte u robotski usisavač zračni filter visoke učinkovitosti koji je vlažan.
- Usisavanje s prljavim zračnim filtrom visoke učinkovitosti ili bez njega može oštetiti robotski usisavač.
- Preporučamo zamjenu ovog filtra svakih 6 mjeseci uporabe.

BOČNE ČETKE ZA ČIŠĆENJE - čišćenje jedanput tjedno

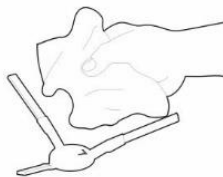
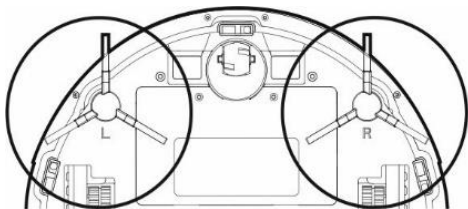

Najmanje jedanput tjedno provjerite koliko su obje bočne četke za čišćenje prljave, zajedno s otvorom za dovod zraka i uklonite s njih namotane vlasi kose i ostale nečistoće.

SENZORI, PRIKLJUČCI ZA PUNJENJE I BAZA ZA PUNJENJE - čišćenje jedanput tjedno

Jedanput tjedno očistite senzore (pogledajte sliku) s donje strane robotskog usisavača finom, suhom krpom. Provjerite da prednji branik, pod kojim je smješten senzor udara, nije blokiran.

Očistite priključke s donje strane (pogledajte sliku) robotskog usisavača i priključke na bazi za punjenje finom, mekom tkaninom.

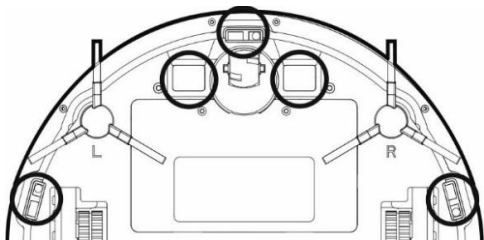

PREDNJI KOTAČIĆ ZA KRETANJE - čišćenje jedanput tjedno

Pazite da nema kose i prašine. Izvadite središnji kotačić za upravljanje iz usisavača tako da ga izvučete iz tijela usisavača, očistite i osovinu kotačića i zatim ponovno namjestite kotačić u robotski usisavač.

RJEŠENJE PROBLEMA

Problem	Rješenje
Robotski usisavač ponaša se „kaotično“.	Isključite usisavač i ponovno uključite, stavite u stanicu za punjenje i zatim pokrenite čišćenje.
Nakon instaliranja aplikacije i uparivanja mobilnog telefona s robotskim usisavačem, usisavač „nije spojen“.	<ol style="list-style-type: none">1. Uključite i isključite bežični usmjernik, odaberite u aplikaciji „Tuya Smart“ svoj robotski usisavač i pokušajte ih ponovno upariti. Preporučamo da uvijek tijekom uparivanja bude blizu bežičnog usmjernika.2. Pokušajte spajanje na drugu bežičnu mrežu, idealno na bežičnu mobilnu pristupnu točku.3. Provjerite je li vaša bežična mreža ispravno namještena i potpuno funkcionalna. Robotski usisavač trebao bi se neprestano nalaziti u doseg kvalitativnog i jakog bežičnog signala s vašeg bežičnog usmjernika.
Robotski usisavač ne počinje čistiti.	<ol style="list-style-type: none">1. Baterija robotskog usisavača je slaba. Napunite bateriju do kraja prije početka čišćenja.2. 2. Baterija se prilično zagrijala. Upotrebljavajte robotski usisavač na temperaturama 0 °C ~ 40 °C.
Usisavač se ne može puniti.	<ol style="list-style-type: none">1. Stanica za punjenje nije spojena na električnu mrežu. Provjerite da je kabel za napajanje ispravno priključen.2. Priključci za punjenje imaju loš kontakt s robotskim usisavačem. Očistite priključke na robotskom usisavaču i na bazi za punjenje.
Robotski usisavač ne vraća se do baze za punjenje.	Provjerite da oko stanice za punjenje ima dovoljno mjesta i da je zona prepoznavanja stanice za punjenje čista.
Usisavanje je vrlo glasno.	Očistite glavnu središnju četku, bočne četke, kotačiće za kretanje, donju stranu robotskog usisavača i prednji branik.
Tijekom usisavanja čuje se škripanje.	Izvadite prednji kotačić za kretanje i očistite središnju os od kose i prašine. Bude li potrebno, os kotačića možete podmazati.
Loša kvaliteta čišćenja.	Ispraznite spremnik za prljavštinu. Očistite ili zamijenite zračni filter visoke učinkovitosti i očistite središnju četku za čišćenje.

<p>Robotski usisavač ne počinje planirano čišćenje.</p>	<ol style="list-style-type: none"> 1. Ako je baterija robotskog usisavača slabo napunjena, čišćenje neće započeti. Napunite bateriju do kraja. 2. Planirano čišćenje neće biti ispravno sinkronizirano između robotskog usisavača i vašeg mobilnog telefona ako robotski usisavač nije spojen na bežičnu mrežu. Zato robotski usisavač stalno držite u doseg kvalitetskog i jakog bežičnog signala s vašeg bežičnog usmjernika.
---------------------------------------------------------	---------------------------------------------------------------------------------------------------------------------------------------------------------------------------------------------------------------------------------------------------------------------------------------------------------------------------------------------------------------------------------------------------------------------------------------------------------

Problem	Uzrok	Rješenje
<p>Usisavač se zaglavio tijekom čišćenja.</p>	<p>Usisavač se zaglavio u malom prostoru, na četku za čišćenje namotali su se predmeti koji su ležali po podu, npr. zastor, tepih i sl.</p>	<p>Usisavač će se automatski pokušati osloboditi, a ako ne uspije, sami uklonite prepreku.</p>
<p>Usisavač prekida čišćenje i prerano se vraća do baze za punjenje.</p>	<p>Ako se smanji razina napunjenosti baterije, usisavač se automatski prebacuje u način povratka u bazu za punjenje i vraća se u bazu.</p>	<p>To je normalno stanje; ostavite usisavač da se baterija napuni do kraja pa ponovno pokrenite čišćenje.</p>
<p>Ne radi daljinsko upravljanje (doseg je DO 5 metara)</p>	<p>Slaba baterija u daljinskom upravljaču.</p>	<p>Zamijenite bateriju, pazite na ispravan polaritet pri umetanju.</p>
	<p>Usisavač nije uključen ili nema dovoljno napunjenu bateriju za početak čišćenja.</p>	<p>Provjerite da je usisavač uključen i ponovno napunite bateriju usisavača.</p>
	<p>Prijava je infracrveni senzor na daljinskom upravljaču ili je zaprljan senzor infracrvenog signala na usisavaču.</p>	<p>Očistite daljinski upravljač i usisavač.</p>
	<p>Prekida se signal između daljinskog upravljača i usisavača.</p>	<p>Izbjegavajte upotrebu u blizini drugih infracrvenih uređaja.</p>

BRIGA O BATERIJI

- Za punjenje preporučamo upotrebu stanice za punjenje.
- Ako ćete robotski usisavač prenositi ili ga nećete dulje vrijeme upotrebljavati, isključite ga na glavnom prekidaču.
- Ako aparat nećete dulje vrijeme upotrebljavati, izvadite baterije iz daljinskog upravljača.
- Robotski usisavač opremljen je modernom litij-ionskom baterijom visokog kapaciteta, bez učinka pamćenja, i stoga ne morate brinuti za višestruka punjenja i pražnjenja baterije.
- Usisavač je opremljen posebnim osiguranjem koje, nakon što je baterija napunjena, prestaje opskrbljivati bateriju energijom i tako sprečava prekomjerno punjenje pa zato bateriju ne treba često mijenjati. Time se osigurava dugi vijek baterije, a istodobno je usisavač uvijek spreman ponovno započeti čišćenje.

- Kada je u načinu pripravnosti, robotski usisavač ima vrlo nisku potrošnju i zato preporučamo da ne isključujete napajanje električne energije. Ako robotski usisavač nećete dulje vrijeme upotrebljavati, isključite ga i iskopčajte stanicu za punjenje iz električne mreže. Unatoč tome, usisavač biste trebali potpuno napuniti jedanput u tri mjeseca da spriječite potpuno pražnjenje baterije.

POPRAVAK U JAMSTVENOM ROKU

Za popravak u jamstvenom roku obratite se prodajnom mjestu na kojem se kupili svoj proizvod marke TESLA.

Jamstvo se NE PRIZNAJE u slučaju:

- uporabe aparata u druge svrhe
- habanje uslijed redovne uporabe
- nepridržavanja sigurnosnih uputa navedenih u korisničkom priručniku
- elektromehaničkog ili mehaničkog oštećenja zbog nepravilne uporabe
- štete koju nanese prirodne sile kao što su voda, požar, statički elektricitet, prenapon itd.
- štete nastale zbog neovlaštenog popravka
- nečitljivog serijskog broja aparata
- bateriju, ako nakon više od 6 mjeseci uporabe ne zadržava izvorni kapacitet (jamstvo na kapacitet baterije je 6 mjeseci)

IZJAVA O SUKLADNOSTI

Mi, INTER-SAT LTD, org. složka, izjavljujemo da je ovaj uređaj u skladu s Direktivom 2014/53/EU. Cjelovita verzija izjave EU-a o sukladnosti dostupna je na www.tesla-electronics.eu.



Ovaj proizvod zadovoljava zahtjeve Europske unije.



Ako je proizvodu pridružen simbol prekrížene kante za smeće, to znači da se na proizvod odnosi europska direktiva 2002/96/EZ. Molimo vas da se informirate o lokalnom sustavu odvojenog prikupljanja električnih i elektroničkih proizvoda. Pridržavajte se lokalnih propisa i ne odlažite stare proizvode u komunalni otpad. Ispravno odlaganje starih proizvoda pomaže spriječiti potencijalne negativne posljedice za životno okruženje i zdravlje ljudi.

S obzirom na to da se proizvod razvija i poboljšava, zadržavamo pravo na prilagodbu korisničkog priručnika. Važeću verziju ovog korisničkog priručnika uvijek ćete naći na www.tesla-electronics.eu.

Dizajn i specifikacije mogu se izmijeniti bez prethodnog upozorenja. Moguće su tiskarske pogreške.

Stimate client,
vă mulțumim că ați ales TESLA RoboStar iQ100.

Înainte de a utiliza aspiratorul robot, vă rugăm să citiți cu atenție regulile de utilizare în siguranță și să respectați toate regulile generale de siguranță.

- **Înainte de utilizare, citiți cu atenție întregul Manual de utilizare.**
- **Păstrați acest Manual de utilizare.**
- **Respectați regulile din acest Manual pentru a reduce riscul deteriorării aspiratorului robot sau al rănirii dumneavoastră.**

INSTRUCȚIUNI DE SIGURANȚĂ IMPORTANTE

Acest aparat este un dispozitiv electromecanic complex, vă rugăm să acordați atenție următoarelor instrucțiuni:

- Aparatul este destinat exclusiv utilizării în interior, la temperatura camerei (max. 40°C).
- Pentru un efect maxim de curățare, utilizați aspiratorul cât mai des.
- Înainte de utilizare, asigurați-vă că rezervorul de impurități și filtrul sunt montate corect.
- Utilizați numai accesoriile originale concepute pentru acest model.
- Pentru încărcare, utilizați numai accesoriile furnizate de producătorul aspiratorului robot. Utilizarea altor accesorii decât cele originale poate duce la deteriorarea aspiratorului robot, electrocutare sau incendiu.
- Nu atingeți părțile conectate la rețeaua electrică cu mâinile ude.
- Nu lăsați aparatul nesupravegheat în prezența copiilor, nu-l folosiți într-o încăpere unde doarme un copil mic.
- Nu permiteți copiilor să utilizeze aspiratorul robot, nici chiar sub supravegherea unui adult.
- Nu vă așezați pe aspiratorul robot și nu plasați pe el niciun fel de obiecte.
- Nu utilizați aparatul dacă cablul de alimentare este deteriorat.
- Nu deschideți și nu reparați aparatul, astfel v-ați expune riscului rănirii prin electrocutare și al anulării garanției.
- Nu utilizați aparatul dacă aveți mâinile sau picioarele ude.
- Păstrați-l departe de substanțe inflamabile și volatile.
- Nu utilizați aparatul în medii extrem de calde, prăfuite sau umede.
- Evitați expunerea suprafeței din plastic a aparatului la căldură radiantă.
- Nu utilizați aparatul în apropierea obiectelor cu apă care l-ar putea deteriora, de ex., prin răsturnarea recipientului cu apă.
- Evitați stropirea aspiratorului sau a interiorului acestuia cu un lichid care l-ar putea deteriora.
- Nu curățați aspiratorul cu apă.
- Aspiratorul nu este rezistent la apă.
- Nu utilizați aspiratorul pe podele umede.
- Nu aspirați lichide, țigări aprinse, chibrituri, substanțe inflamabile, cioburi, obiecte ascuțite, făină, ciment, tencuială, cuie, materiale pulverulente, bucăți mai mari de hârtie, pungi din plastic sau alte obiecte care pot deteriora aspiratorul.
- În timpul aspirării poate avea loc o încărcare electrostatică, care poate fi periculoasă pentru utilizator.

- Informați-vă și conlocuitorii în privința utilizării aspiratorului pentru a preveni rănirea.
- Nu utilizați aspiratorul robot în cazul în care coșul de colectare impurități este plin.
- Aspiratorul robot nu este destinat utilizării în locuri înălțate, fără bariere – etaje, scări, balcoane, mobilier și altele. Aparatul este dotat cu senzori anti-cădere, dar pot interveni circumstanțe când sistemul de control evaluează situația incorect (senzor murdar, defectarea senzorului, reflectarea luminii, impurități prinse etc.) și nu împiedică căderea (nu oprește aparatul). În aceste cazuri, vânzătorul nu poate accepta nicio eventuală pretenție a cumpărătorului pentru o astfel de deteriorare a aparatului.
- Producătorul și importatorul în Uniunea Europeană nu sunt răspunzători pentru daunele cauzate prin funcționarea aparatului, cum ar fi rănirea, opărirea, incendiul, vătămarea corporală, deteriorarea altor bunuri etc.

CONȚINUTUL AMBALAJULUI

Verificați cu atenție dacă ați despachetat toate accesoriile furnizate, pe perioada de garanție vă recomandăm să păstrați cutia originală din carton, Manualul de utilizare și materialul de ambalare.

DESCRIERE

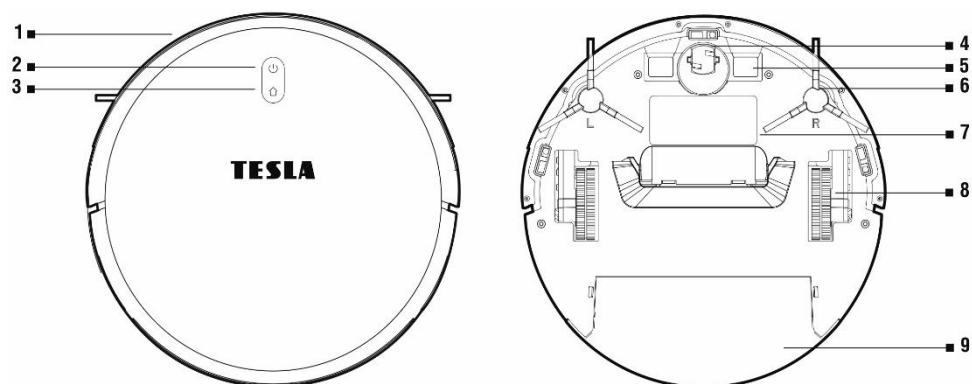

- 1 Protecție frontală la impact
- 2 Pornire/Oprire
- 3 Revenirea la stația de încărcare

- 4 Roată de deplasare frontală
- 5 Conectori de încărcare
- 6 Perie laterală de curățare
- 7 Capac baterie
- 8 Roată de deplasare
- 9 Rezervor de apă

Rezervor de impurități

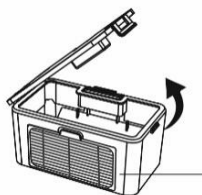
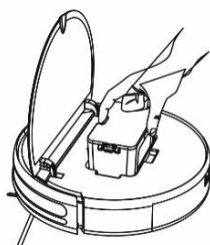

1 Filtru HEPA

Stația de încărcare

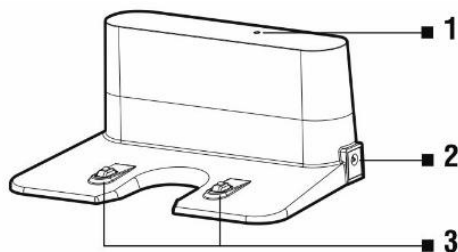

- 1 Indicator de conectare a alimentării
- 2 Intrare pentru încărcare
- 3 Conectori de încărcare

Telecomandă

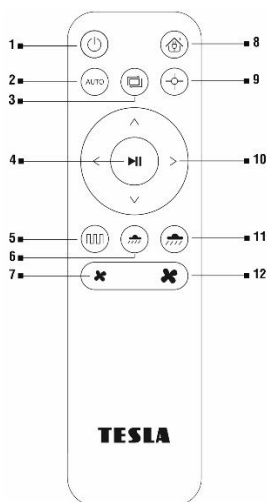

- 1 Pornire/Oprire (modul economie energie)
- 2 Curățare automată
- 3 Curățare de-a lungul pereților
- 4 Pornirea/Oprirea curățării
- 5 Curățare optimizată
- 6 Intensitatea apei pulverizate (joasă)
- 7 Putere de aspirare (joasă)
- 8 Revenirea la stația de încărcare
- 9 Curățarea unei anumite zone
- 10 Butoane de direcție
- 11 Intensitatea apei pulverizate (ridicată)
- 12 Putere de aspirare (înaltă)

ÎNAINTE DE PRIMA CURĂȚARE

- Înainte de a începe curățarea, pregătiți încăperea, astfel încât să nu se afle obiecte pe podea, care să împiedice funcționarea aspiratorului (impurități mai mari, cabluri, covor așezat necorespunzător etc.). Mutați scaunele și orice alte obiecte mai mari, astfel încât aspiratorul să poată ajunge cu ușurință chiar și în locuri inaccesibile.
- De asemenea, îndepărtați obiectele care pot deteriora funcționarea aspiratorului robot.
- În timpul spălării, covorul trebuie să fie asigurat, astfel încât robotul să nu treacă peste el. Dacă pe aspirator este instalat un modul de mop cu rezervor de apă, curățarea ar putea fi întreruptă sau ar putea avea loc udarea nedorită a covorului.
- Lumina directă a soarelui poate reduce sensibilitatea senzorilor infraroșii ai aspiratorului, vă rugăm să evitați lumina directă a soarelui.
- Este posibil ca mobilierul negru să nu fie detectat corect având în vedere natura fizică a senzorilor infraroșii. Prin urmare, poate avea loc un impact ușor, care va fi amortizat de protecția frontală la impact.
- Capacul superior al aspiratorului este din sticlă temperată. Deși sticla temperată este mai sigură

și mai groasă decât sticla standard, vă rugăm să o manevrați cu atenție pentru a evita zgârierea sau spargerea acesteia.

Locația ideală pentru stația de încărcare

În fața părții frontale nu au voie să se afle niciun fel de obstacole până la o distanță de 2 metri, iar pe lateral, până la o distanță de 1 metru. Suprafața trebuie să fie plană, vă recomandăm să lipiți stația de perete sau de podea cu o bandă adezivă cu două fețe pentru a-i fixa ferm poziția. Poziționați cablul de alimentare, astfel încât să nu se încurce în periile de curățare. În zona bazei de încărcare, la 15 cm deasupra solului, nu are voie să fie plasate oglinzi sau alte obiecte cu reflexie puternică. Baza nu are voie să fie expusă la lumina directă a soarelui.

1. Introduceți bateriile în telecomandă respectând polaritatea corectă.
2. Montați periile de curățare, stânga (L) și dreapta (R), conform marcajului.
3. Conectați stația de încărcare la o priză electrică cu ajutorul adaptorului de alimentare de 230 V
4. Plasați aspiratorul în stația de încărcare și bateria aspiratorului începe să se încarce în mod automat.
5. În timpul încărcării, butonul „2” luminează intermitent încet, la încărcarea completă a bateriei, acest buton va înceta să mai clipească.

PRIMA PORNIRE

Pornirea și oprirea aspiratorului robot se efectuează prin apăsarea lungă a butonului „2” de pe aspirator.

Curățare automată

1. V aplicația pentru smartphone, selectați „ON/OFF” sau „Mod întâmplător”, apăsați butonul „2” de pe aspiratorul robot sau butonul „4” de pe telecomandă. La pornirea curățării, aspiratorul ar trebui să se afle întotdeauna în stația de încărcare.
2. Pentru întreruperea curățării/oprirea aspiratorului robot, apăsați butonul „2” sau butonul „4” de pe telecomandă.

Curățare de-a lungul pereților

În aplicația pentru smartphone selectați „Curățare de-a lungul pereților” sau apăsați butonul „3” de pe telecomandă.

Curățarea unei anumite zone

Plasați aspiratorul robot în locul pe care doriți să îl curățați și în aplicația pentru smartphone selectați „Curățare zonă” sau apăsați butonul „9” de pe telecomandă.

Curățare optimizată

În aplicația pentru smartphone selectați „Curățare optimizată” sau apăsați butonul „5” de pe telecomandă. La pornirea curățării, aspiratorul ar trebui să se afle întotdeauna în stația de încărcare. În acest mod, aspiratorul funcționează în modul programat pentru curățarea eficientă.

Planificarea curățării

Aspiratorul robot poate fi programat pentru a efectua curățarea în mod automat o dată pe zi, la o oră specificată, chiar și atunci când nu este nimeni acasă. Planificați curățarea în aplicația pentru smartphone. Puteți seta timerul pentru o singură dată sau pentru planificări separate pentru orice zi, zile din

săptămână. Timerul setat poate fi doar oprit sau șters, țineți apăsat cu degetul timerul selectat, după câteva secunde vi se va solicita să îl ștergeți, ceea ce confirmați cu OK.

REVENIREA LA STAȚIA DE ÎNCĂRCARE

După apăsarea butonului „8” de pe telecomandă, aspiratorul robot va căuta stația de încărcare și va începe să se încarce în mod automat.

SPĂLAREA CU APĂ

- Opriti aspiratorul robot cu butonul „2” și plasați-l în afara stației de încărcare.
- Instalați țesătura de mop pe modulul de mop și fixați-l pe aspiratorul robot. Umeziți ușor țesătura de mop cu apă pentru o spălare cât mai rapidă și continuă. La scoaterea mopului de pe suport, aveți grijă ca printr-o mișcare bruscă să nu deteriorați fermoarul tip velcro de pe suport. Dacă după curățare mopul este murdar, îl puteți spăla cu atenție în apă caldă.
- Scoateți rezervorul de apă din aspirator, deschideți capacul din plastic și turnați apă în rezervor. Turnați apa în rezervorul de apă numai după scoaterea rezervorului din aspirator. La manipularea cu rezervorul de apă, poate avea loc o ușoară scurgere de ex., de apă reziduală. În acest caz, ștergeți imediat zona udată cu o cârpă uscată.
- Vă recomandăm să spălați podeaua cu apă curată, agentul de curățare poate produce spumă și, astfel, înrăutățirea picurării apei pe mop, eventual poate lăsa pete pe podeaua uscată.
- Introduceți cu atenție rezervorul de apă în corpul aspiratorului robot. Nu udați aspiratorul sau partea sa interioară cu apă, aspiratorul robot nu este rezistent la apă.
- Pentru a obține un rezultat cât mai bun al spălării, vă recomandăm să utilizați această funcție într-o cameră și apoi să vă mutați cu spălarea într-o altă cameră.

Pentru spălarea cu apă, apăsați butonul „6” sau „11” de pe telecomandă. Nu lăsați aspiratorul robot imobilizat inutil sau cu rest de apă în rezervorul de apă.

- Nu utilizați spălarea pe covoare.
- Pentru spălare, mențineți o cantitate suficientă de apă în rezervorul de apă.
- După finalizarea curățării, vărsați întotdeauna restul de apă din rezervorul de apă, clătiți și uscați țesătura de mop.
- Din motive de siguranță, nu încărcați bateria cu rezervorul de apă umplut cu apă.

CONTROLUL ASPIRATORULUI ROBOT CU SMARTPHONE-UL

1. Porniți aparatul robot cu butonul „2”.
2. Instalați-vă pe smartphone-ul dumneavoastră aplicația pentru controlul aspiratorului robot și urmați ghidul pentru conectarea smartphone-ului la aspiratorul robot.
3. **Android:** căutați pe Google Play „Tuya Smart”
Apple: căutați în Apple Store „Tuya Smart”
4. Conectați-vă telefonul mobil la rețeaua 2.4 GHz WiFi și porniți GPS.
5. Creați-vă un cont în aplicație.
6. În aplicație dați click pe butonul „+”
7. În aplicație, selectați din partea stângă “Small home appliances”, iar din partea dreaptă “Aspirator (WiFi)”
8. Selectați rețeaua WiFi (routerul WiFi) și introduceți parola pentru conectarea la această rețea

WiFi.

9. În aplicație, în dreapta sus schimbați „EZ mode“ în „**Modul AP**“
10. Țineți apăsat butonul „3“ de pe aspirator, până când nu se aude un sunet repetat, indicatorul butonului începe să clipească intermitent. Confirmați acest pas pe displayul telefonului și selectați butonul „Următorul“.
11. Prin apăsarea butonului „CONECTARE“ confirmați intrarea în configurarea rețelei WiFi a telefonului mobil și conectați-l la rețeaua WiFi Hotspot creată de aspirator cu denumirea de SmartLife. După conectare, reveniți la aplicația „Tuya Smart“ și așteptați până când aspiratorul se conectează. Dacă nu începe conectarea automată, confirmați opțiunea cu butonul „RETRY“ și prin confirmarea repetată a WiFi site Smartlife.
12. După conectarea aspiratorului, pe displayul aplicației mobile se va afișa confirmarea conectării cu succes, ceea ce veți confirma cu butonul „FINALIZARE“.

REMEDIEREA PROBLEMELOR CU APLICAȚIA

- Asigurați-vă că acoperirea WiFi pentru smartphone-ul dumneavoastră și aspiratorul robot este de înaltă calitate și suficient de puternică. Efectuați prima configurare a aspiratorului robot în apropierea routerului WiFi.
- Asigurați-vă că în smartphone este pornit GPS-ul.
- Asigurați-vă că aplicațiile părților terțe (VPN, antivirus, firewall etc.) nu blochează accesul la telefonul dumneavoastră mobil.
- Încercați să vă conectați la un alt router WiFi sau WiFi Hotspot de pe un alt telefon mobil pentru a exclude eroarea de conexiune la Internet.
- Aveți prea multe dispozitive conectate la routerul WiFi sau conectarea unui dispozitiv nou la acesta este blocată.
- Resetați routerul WiFi.

Notă: Asigurați-vă că stația de încărcare se află în raza de acțiune a unui semnal WiFi de bună calitate și puternic de la routerul WiFi, astfel încât aspiratorul să fie conectat la rețeaua WiFi în timpul încărcării. Aspiratorul robot are nevoie de această conexiune WiFi și în timpul încărcării pentru a fi orientat corect și disponibil pentru a începe curățarea. Este acceptată rețeaua WiFi care funcționează pe banda de frecvență 2,4 GHz.

ACTUALIZAREA FIRMWARE-ULUI ASPIRATORULUI ROBOT

Firmware-ul aspiratorului robot este îmbunătățit în mod continuu. În cazul în care va fi disponibilă o nouă versiune de firmware, în aplicația TESLA vă va fi oferită opțiunea descărcării actualizării și instalarea ei în aspiratorul robot.

ÎNȚREȚINERE

ATENȚIE! Pentru o curățare cât mai eficientă, vă recomandăm să efectuați întreținerea în mod regulat.

ÎNȚREȚINEREA INSUFICIENTĂ POATE DUCE LA DETERIORAREA ASPIRATORULUI ROBOT ȘI LA PIERDEREA GARANȚIEI.

Înainte de a efectua curățarea și întreținerea, opriți aspiratorul robot cu butonul „2“. Ștergeți capacul superior al aspiratorului cu o cârpă moale uscată sau ușor umedă. Nu utilizați agenți de curățare pentru curățarea suprafeței aspiratorului robot, deoarece ați putea să o deteriorați.

REZERVORUL DE IMPURITĂȚI - curățare după fiecare aspirare

- Goliți rezervorul de impurități în mod regulat.
- Nivelul de umplere a recipientului de praf afectează semnificativ puterea de aspirare a aspiratorului și calitatea aspirării.
- După curățare, vărsați conținutul rezervorului în coșul de gunoi.
- Dacă veți curăța rezervorul de impurități cu apă, înainte de reinstalarea lui în aspiratorul robot, uscați-l bine.
- Praful din recipientul de impurități poate fi îndepărtat cu apă curată.

Apăsați butonul de eliberare pentru scoaterea recipientului de impurități și vărsați conținutul acestuia în coșul de gunoi.

FILTRUL HEPA

Pentru a menține parametrii de filtrare ai filtrului HEPA, vă recomandăm curățarea uscată. Dacă vă decideți să spălați filtrul HEPA cu apă, capacitatea sa de filtrare se va reduce. Curățați filtrul HEPA în mod regulat, în funcție de gradul de murdărire al acestuia, cel puțin o dată pe săptămână, cu peria de praf inclusă sau aspirați-l cu un aspirator obișnuit.

- Nu curățați filtrul HEPA cu degetele sau cu peria, ci numai sub jet de apă curată (nu utilizați agenți de curățare).
- Lăsați filtrul HEPA să se usuce bine, nu instalați niciodată un filtru HEPA umed în aspiratorul robot!
- Aspirarea cu un filtru HEPA murdar sau fără un filtru HEPA introdus poate deteriora aspiratorul.
- Vă recomandăm să înlocuiți filtrul HEPA la fiecare 6 luni.

PERIILE LATERALE DE CURĂȚARE - curățare o dată pe săptămână

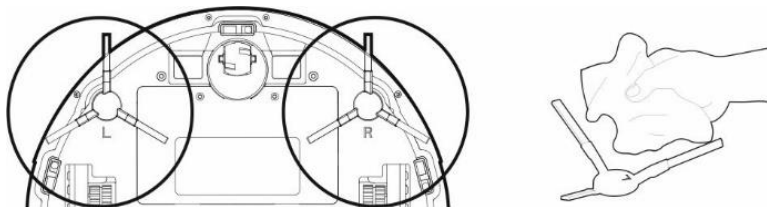

Verificați ambele perii laterale de curățare cel puțin o dată pe săptămână, în funcție de gradul de murdărire, precum și orificiul pentru aspirarea aerului și îndepărtați părul încurcat și alte impurități.

SENZORII, CONTACTELE DE ÎNCĂRCARE ȘI STAȚIA DE ÎNCĂRCARE - curățare o dată pe săptămână

Curățați senzorii (a se vedea figura) de pe partea inferioară a aspiratorului robot o dată pe săptămână cu o cârpă moale și uscată. Verificați dacă nu este blocată protecția frontală la impact, sub care se află senzorul de impact.

Curățați contactele de pe partea inferioară a aspiratorului (a se vedea figura) și contactele de pe baza de încărcare cu o cârpă moale și fină.

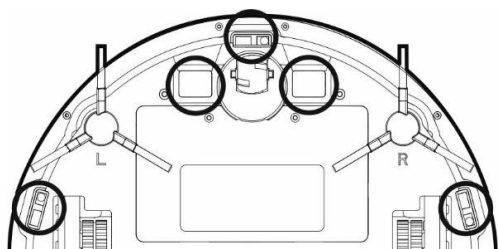

ROATA DE DEPLASARE FRONTALĂ - curățare o dată pe săptămână

Mențineți-o fără păr și praf. Scoateți roata centrală de ghidare din aspirator, trăgând-o din corpul aspiratorului, curățați și axa roții și apoi instalați-o înapoi în aspiratorul robot.

REMEDIEREA PROBLEMELOR

Problema	Remedierea
Aspiratorul robot se comportă „haotic“.	Opriti și porniți din nou aspiratorul, plasați-l în stația de încărcare, iar apoi porniți curățarea.
După instalarea aplicației și împerecherea telefonului mobil cu aspiratorul robot, aspiratorul este „Neconectat“.	<ol style="list-style-type: none"> 1. Porniți și opriti routerul WiFi, ștergeți din aplicația „Tuya Smart“ aspiratorul robot și încercați să îl împerecheați din nou. Vă recomandăm ca în timpul împerecherii să vă aflați în apropierea routerului WiFi. 2. Încercați conectarea la o altă rețea WiFi, ideal la hotspotul mobil WiFi. 3. Asigurați-vă că rețeaua WiFi este configurată corect și că este complet funcțională. Aspiratorul robot ar trebui să se afle în permanență în raza unui semnal WiFi puternic și stabil de la routerul WiFi.
Aspiratorul robot nu pornește curățarea.	<ol style="list-style-type: none"> 1. Aspiratorul robot are bateria slabă. Înainte de a porni curățarea, încărcați complet bateria. 2. Bateria este prea caldă. Utilizați aspiratorul robot la temperaturi cuprinse între 0°C ~ 40°C.
Bateria aspiratorului nu poate fi încărcată.	<ol style="list-style-type: none"> 1. Stația de încărcare nu este conectată la rețea. Asigurați-vă că cablul de alimentare este conectat corect. 2. Contactele de încărcare au un contact slab cu aspiratorul robot. Curățați contactele de pe aspiratorul robot și de pe baza de încărcare.
Aspiratorul robot nu se întoarce la baza de încărcare.	Asigurați-vă că există suficient spațiu în jurul stației de încărcare și că zona de detectare a stației de încărcare este curată.
Aspirarea este foarte zgomotoasă.	Curățați peria centrală principală, periile laterale, roțile de deplasare, partea inferioară a aspiratorului robot și protecția frontală la impact.
În timpul aspirării se aude un scârțâit.	Scoateți roata de deplasare frontală și curățați osia centrală de păr și praf. Dacă este necesar, ungeți osia roții.
Curățare de proastă calitate.	Goliți rezervorul de impurități. Curățați sau înlocuiți filtrul HEPA și curățați peria centrală de curățare.

Aspiratorul robot nu pornește curățarea planificată.	<ol style="list-style-type: none"> 1. Dacă bateria aspiratorului robot nu este suficient încărcată, curățarea nu pornește. Vă rugăm să încărcați complet bateria. 2. Curățarea planificată nu va fi sincronizată corespunzător între aspiratorul robot și telefonul dumneavoastră dacă aspiratorul robot este deconectat de la rețeaua WiFi. De aceea, mențineți aspiratorul robot în permanență în raza unui semnal WiFi puternic și stabil de la routerul WiFi.
------------------------------------------------------	-------------------------------------------------------------------------------------------------------------------------------------------------------------------------------------------------------------------------------------------------------------------------------------------------------------------------------------------------------------------------------------------------------------------------------------------------------------------------------------------

Problema	Cauza	Remedierea
Aspiratorul a rămas blocat în timpul curățării.	Aspiratorul a rămas blocat într-un spațiu mic, a înfășurat pe perile de curățare obiecte libere, cum ar fi perdele, covor etc.	Aspiratorul încearcă să se elibereze în mod automat, dacă nu reușește, vă rugăm să îndepărtați singur obstacolul.
Aspiratorul întrerupe curățarea și revine prematur la baza de încărcare.	Dacă nivelul de încărcare al bateriei scade, aspiratorul trece automat în modul de revenire la stația de încărcare și revine la baza de încărcare.	Stare normală, lăsați aspiratorul să se încarce la capacitatea completă a bateriei și începeți curățarea din nou.
Telecomanda nu funcționează (distanța de acționare a telecomenzii este de 5 metri)	Baterie slabă în telecomandă.	Înlocuiți bateria, respectând polaritatea corectă la introducerea.
	Aspiratorul nu este pornit sau nu are o baterie suficient de încărcată pentru a începe curățarea.	Asigurați-vă că aspiratorul este pornit și reîncărcați bateria aspiratorului.
	Senzorul infraroșu al telecomenzii este murdar sau senzorul de semnal infraroșu de la aspirator este murdar.	Curățați telecomanda și aspiratorul.
	Există interferențe de semnal între telecomandă și aspirator.	Evitați utilizarea în apropierea altor dispozitive cu infraroșu.

ÎNGRIJIREA BATERIEI

- Pentru încărcare, vă recomandăm să utilizați stația de încărcare.
- Dacă veți transporta aspiratorul robot sau dacă nu îl veți utiliza pe o perioadă mai lungă de timp, opriți-l cu întrerupătorul principal.
- Dacă nu veți utiliza aparatul pe o perioadă mai lungă de timp, scoateți bateriile din telecomandă.
- Aspiratorul robot este echipat cu o baterie Li-Ion modernă de mare capacitate, fără efect de memorie, deci nu trebuie să vă faceți griji în privința încărcării și descărcării multiple a bateriei.
- Aspiratorul este dotat cu o protecție specială care, după încărcare, nu mai furnizează energie, împiedicând astfel supraîncărcarea bateriei, deci bateria nu necesită o înlocuire frecventă. Acest lucru îi asigură o durată lungă de viață și, în același timp, aspiratorul este întotdeauna pregătit să înceapă din nou curățarea.
- În modul standby, aspiratorul robot are un consum foarte redus, de aceea vă recomandăm să nu

deconectați sursa de alimentare cu energie electrică. În cazul în care nu veți utiliza aspiratorul robot pe o perioadă mai lungă de timp, opriți-l și deconectați și stația de încărcare de la rețeaua electrică. Cu toate acestea, aspiratorul ar trebui să fie încărcat complet la fiecare trei luni pentru a împiedica descărcarea completă a bateriei.

REPARAȚIA ÎN PERIOADA DE GARANȚIE

Pentru reparația în perioada de garanție, contactați comerciantul de la care ați cumpărat produsul TESLA.

Garanția NU ACOPERĂ:

- utilizarea dispozitivului în alte scopuri
- uzura obișnuită
- nerespectarea instrucțiunilor de siguranță menționate în Manualul de utilizare
- defectele electromecanice sau mecanice ale dispozitivului cauzate de o utilizare necorespunzătoare
- pagube cauzate de elemente naturale, cum ar fi apa, focul, electricitatea statică, supratensiunile etc.
- pagube cauzate de reparații neautorizate
- număr de serie ilizibil al aparatului
- bateria, dacă nu își menține capacitatea inițială după mai mult de 6 luni de utilizare (garanția pentru capacitatea bateriei este de 6 luni)

DECLARAȚIE DE CONFORMITATE

Noi, INTER-SAT LTD, org. složka, declarăm că acest dispozitiv este în conformitate cu Directiva 2014/53/UE. Textul complet al declarației de conformitate UE este disponibil pe

www.tesla-electronics.eu.



Acest produs îndeplinește cerințele Uniunii Europene.



Dacă simbolul coșului cu roată tăiat este atașat la produs, acest lucru înseamnă că produsului este aplicabilă Directiva Europeană 2002/96/CE. Vă rugăm să vă informați în privința sistemul local de colectare separată a produselor electrice și electronice. Vă rugăm să urmați reglementările locale și să nu aruncați produsele vechi la deșeurile menajere obișnuite. Eliminarea corectă a produsului vechi va ajuta la prevenirea consecințelor negative potențiale asupra mediului și sănătății umane.

Având în vedere dezvoltarea și îmbunătățirea continuă a produsului, ne rezervăm dreptul de a modifica Manualul de utilizare. Versiunea actuală a prezentului Manual de utilizare poate fi găsită întotdeauna pe

www.tesla-electronics.eu.

Designul și specificațiile pot fi modificate fără o notificare prealabilă, fiind rezervate erori de imprimare.

Dear customer,
Thank you for choosing the TESLA RoboStar iQ100.

Please, read the safety rules carefully before using the robot vacuum cleaner and follow all common safety rules.

- **Read the whole user manual carefully before use.**
- **Keep this user manual for future reference.**
- **Follow the rules stated in this manual to reduce the risk of damage to the robot vacuum cleaner and possible injury.**

IMPORTANT SAFETY WARNINGS

This appliance is a complex electromechanical device, please note the following instructions:

- The appliance is intended for indoor use only at room temperature (max. 40°C).
- Use the vacuum cleaner as often as possible for the maximum cleaning effect.
- Before using the appliance, make sure that the dust bin and filter are installed correctly.
- Use only original accessories which are designed for this model.
- Use only the accessories provided by the manufacturer of the robot vacuum cleaner to charge it. Use of non-original accessories could cause damage to the robot vacuum cleaner, electric shock or fire.
- Do not touch parts which are plugged into the mains if you have wet hands.
- Do not leave the appliance unattended in the presence of children, do not use it in a rooms where small children sleep.
- Do not allow children to use the robot vacuum cleaner even under the supervision of an adult.
- Do not sit on the robot vacuum cleaner or place other objects on it.
- Do not use the appliance if the power cord is damaged.
- Do not open or repair the appliance. You run the risk of electric shock and loss of the warranty.
- Do not use the appliance if you have wet hands or feet.
- Keep out of the reach of flammable and volatile substances.
- Do not use the appliance in an excessively warm, dusty or damp environment.
- Avoid heat radiation on the plastic surface of the appliance.
- Do not use the appliance near objects with water which could damage it, for example by a container with the water being knocked over.
- Avoid splashing the vacuum cleaner or its interior with liquid which could damage it.
- Do not clean the vacuum cleaner with water.
- The vacuum cleaner is not waterproof.
- Do not use the vacuum cleaner on a wet floor.
- Do not use to vacuum liquids, burning cigarettes, matches, combustible substances, shards, sharp objects, flour, cement, plaster, loose materials, larger pieces of paper, plastic bags or other items which could damage the vacuum cleaner.
- An electrostatic charge may occur when vacuuming which could be dangerous for the user.
- Inform members of your household about use of the vacuum cleaner to avoid injury.
- Do not use the robot vacuum cleaner if its dust bin is full.
- The robot vacuum cleaner is not designed for use on elevated, barrier free areas – raised floors,

staircases, balconies and furniture, etc. The appliance is equipped with cliff sensors, but there may be circumstances where the control system evaluates the situation incorrectly (dirty sensor, current sensor failure, light reflection, trapped dirt, etc.) and does not prevent the fall (does not stop the appliance). In such cases, the seller cannot acknowledge the buyer's claims for damage caused to the robot vacuum cleaner in this manner.

- The manufacturer and the importer to the European Union is not liable for any damage caused by operation of the appliance such as injury, scalding, fire or damage to other items, etc.

PACK CONTENTS

Carefully check that you have unpacked all of the accessories supplied. We recommend keeping the original cardboard box, user manual and packaging materials for the duration of the warranty period.

DESCRIPTION

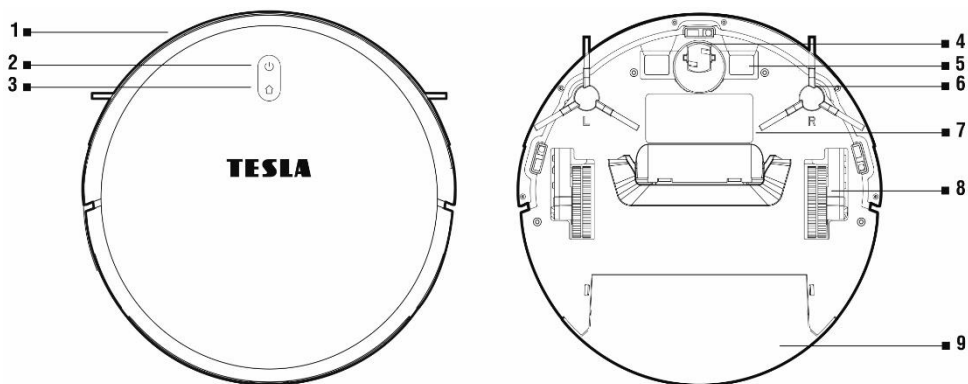

- 1 Front bumper
- 2 On/Off
- 3 Return to charging station

- 4 Front castor wheel
- 5 Charging connectors
- 6 Side cleaning brush
- 7 Battery cover
- 8 Drive wheel
- 9 Water reservoir

Dust bin

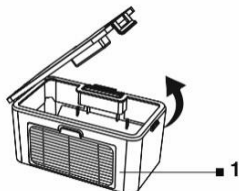
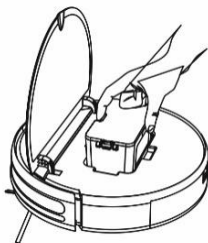

1 HEPA filter

1

Charging station

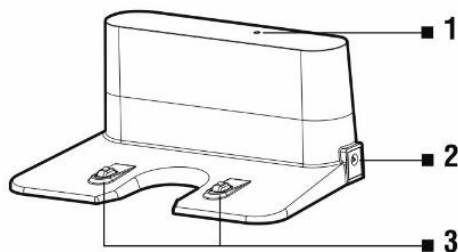

- 1 Charging indicator
- 2 Power input
- 3 Charging connectors

Remote control

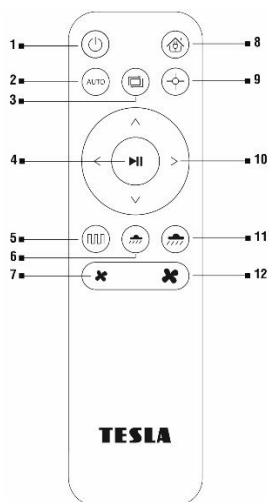

- 1 On/Off (energy-saving mode)
- 2 Automatic cleaning
- 3 Cleaning along the walls
- 4 Start/Stop cleaning
- 5 Optimised cleaning
- 6 Mopping intensity (low)
- 7 Suction power (low)
- 8 Return to charging station
- 9 Clean specific location
- 10 Direction buttons
- 11 Mopping intensity (high)
- 12 Suction power (high)

BEFORE THE FIRST CLEAN

- Before you start cleaning, prepare the room in such a way that no items are left on the floor which could prevent operation of the vacuum cleaner (heavy soiling, cables, inappropriately positioned carpet, etc.). Move chairs and other larger items out of the way so that the robot vacuum cleaner can reach even hard-to-reach places.
- Also move items which could damage the robot vacuum cleaner.
- The carpet must be secured in such a way that the robot cannot get on it when mopping. If a mopping module with a water reservoir is installed in the vacuum cleaner, this may interrupt the cleaning process or cause unwanted soaking of the carpet.
- Direct sunlight may cause reduced sensitivity of the sensors of the vacuum cleaner, please avoid direct sunlight light.
- Black furniture may not be properly detected due to the physical nature of the infra-red sensors. This may cause a slight impact, which will be reduced by the front bumper.
- The top cover of the vacuum cleaner is made of tempered glass. Although tempered glass is

safer and stronger than standard glass, please handle it carefully to avoid it being scratched or broken.

Ideal positioning of the charging station

The area 2 metres in front of the charging station and 1 metre to each side must be free from obstacles. The charging station must be placed on a level surface. We recommend you stick the charging station to the wall using double-sided adhesive tape to keep it firmly in place. Position the power cord in such a way that it does not get tangled in the cleaning brushes. No mirrors or other items with a strong reflection may be located in the area of the charging station within 15 cm of the floor. The charging station should not be exposed to direct sunlight.

1. Place the batteries in the remote control and make sure the polarity is correct.
2. Fit the cleaning brushes, left (L) and right (R) as marked.
3. Plug the charging station into the mains using a 230 V power adapter.
4. Place the vacuum cleaning in the charging station and the vacuum cleaner battery will automatically start to charge.
5. While charging, the “2” button will flash slowly. This will stop flashing once the battery is fully charged.

FIRST START

Switch the robot vacuum cleaner on and off with a long press of the “2” button on the robot vacuum cleaner.

Automatic cleaning

1. Select “ON/OFF” or “Random mode” in the smartphone application, press the “2” button on the robot vacuum cleaner or press the “4” button on the remote control. When starting cleaning, the vacuum cleaner should always be located in the charging station.
2. To interrupt cleaning/stop the robot vacuum cleaner, press the “2” button or press the “4” button on the remote control.

Cleaning along the walls

Select “Cleaning along the walls” in the smartphone application or press the “3” button on the remote control.

Clean specific location

Place the robot vacuum cleaner in the location you want to clean and select “Clean specific location” in the smartphone application or press the “9” button on the remote control.

Optimised cleaning

Select “Optimised cleaning” in the smartphone application or press the “5” button on the remote control. When starting cleaning, the vacuum cleaner should always be located in the charging station. In this mode, the vacuum cleaner will operate in the programmed mode for efficient cleaning.

Planning cleaning

The robot vacuum cleaner can be programmed to clean automatically once a day, always at the determined time, even if nobody is home. Plan cleaning in the smartphone application. You can set a one-off timer or individual plans for any day or days of the week. You can switch off a set timer or

delete it completely. Hold down the selected timer with your finger. After a while, you will be prompted to delete it, which you then confirm using the OK button.

RETURN TO THE CHARGING STATION

After pressing the “8” button on the remote control, the robot vacuum cleaner will search for the charging station and start to charge automatically.

WATER MOPPING

- Switch off the robot vacuum cleaner using the “2” button and place it away from the charging station.
- Install the blue mopping cloth in the mopping module and fit the module to the robot vacuum cleaner. Dampen the mopping cloth lightly with water to ensure faster and more fluent mopping. When removing the mop from the holder, do so carefully to avoid damaging the velcro on the holder if it is removed too fast. If the mop is dirty after cleaning, you can wash it carefully in lukewarm water.
- Remove the water reservoir from the vacuum cleaner, open the plastic cover and fill the reservoir with water. Only refill the water reservoir after removing the reservoir from the vacuum cleaner. Some residual water may leak when handling the mopping container. In this case, wipe the spilled area with a dry cloth immediately.
- We recommend that you mop the floor with clean water, detergent can cause frothing and make it more difficult for water to drip onto the mop or cause streaks on the floor after it has dried.
- Carefully insert the water reservoir into the body of the robot vacuum cleaner. Do not pour water onto the vacuum cleaner or its internal parts, the vacuum cleaner is not waterproof.
- For the best results of mopping, we recommend that you use this function in one room and then move to the next room.

To mop, press the “6” or “11” button on the remote control. Do not allow the vacuum cleaner to remain needlessly in one place without moving or with water residue in the water reservoir.

- Do not mop carpets.
- Keep a sufficient amount of water for mopping in the mopping module.
- Once cleaning has finished, always pour away the remaining water from the water reservoir, rinse and dry the mopping cloth.
- Do not charge the battery with the water reservoir filled with water to ensure your safety.

CONTROLLING THE ROBOT VACUUM CLEANER USING A SMARTPHONE

1. Switch on the robot vacuum cleaner using the “2” button.
2. Install the application for controlling the robot vacuum cleaner in your smartphone and follow the guide for connection of your smartphone and the robot vacuum cleaner.
3. **Android:** search for “Tuya Smart” in Google Play
Apple: search for “Tuya Smart” in Apple Store
4. Connect your mobile phone to your 2.4 GHz WiFi network and switch on GPS.
5. Create an account in the application.
6. Click on the “+” button in the application.
7. Select “Small home appliances” in the application on the left, select “Vacuum cleaner (WiFi)” on

- the right
8. Select your WiFi network (your WiFi router) and enter the password for connection to this WiFi network.
 9. Change “EZ mode” to “**AP Mode**” in the application in the top right.
 10. Hold down the “3” button on the vacuum cleaner until it starts to beep repeatedly, the On button indicator will start to flash. Confirm this step on your phone screen and select “Next”.
 11. Press the “CONNECT” button to confirm access to WiFi network settings for the mobile phone and connect it to the WiFi Hotspot created by the vacuum cleaner called SmartLife. After connection, go back to the “Tuya Smart” application and wait for connection of the vacuum cleaner. If automatic connection does not begin, confirm the option with the “RETRY” button and again confirm the WiFi network Smartlife.
 12. Once the vacuum cleaner has been paired, confirmation of successful connection will be displayed in the mobile application. Confirm this using the “CLOSE” button.

APPLICATION TROUBLESHOOTING

- Make sure that the quality and strength of the WiFi signal coverage for your smartphone and the robot vacuum cleaner is sufficient. Perform first setup of the robot vacuum cleaner close to your WiFi router.
- Make sure that you have GPS switched on in your smartphone.
- Make sure that third-party applications (VPN, anti-virus, firewall, etc.) are not blocking access to your mobile phone.
- Try to connect to a different WiFi router or WiFi Hotspot in a different telephone in order to rule out an internet connection error.
- You have too many devices connected to your WiFi router or the option of connecting a new device to it is blocked.
- Reset the WiFi router.

Note: Make sure that the charging station is in range of a high-quality and strong WiFi signal from your WiFi router to ensure that the robot vacuum cleaner is connected to the WiFi network while charging. The robot vacuum cleaner also needs this WiFi connection while charging to get its bearings properly and to ensure that it is available to start cleaning. WiFi networks operating on a frequency of 2.4 GHz are supported.

UPDATING THE FIRMWARE IN THE ROBOT VACUUM CLEANER

The firmware in the robot vacuum cleaner is updated continuously. If a new version of the firmware is available, the TESLA application will offer you the option of downloading the update and installing it in the robot vacuum cleaner.

MAINTENANCE

PLEASE NOTE! We recommend that you perform regular maintenance to ensure the most efficient cleaning.

LACK OF MAINTENANCE MAY CAUSE DAMAGE TO THE robot vacuum CLEANER AND LOSS OF THE WARRANTY.

Turn off the vacuum cleaner before cleaning and maintenance using the “2” button. Wipe the top cover of the vacuum cleaner with a soft, dry or slightly damp cloth. Do not use cleaning agents to clean the surface of the robot vacuum cleaner, as this may damage the surface.

DUST BIN - clean every time the vacuum cleaner is used

- Regularly empty the dust bin.
- If the dust bin is full, this significantly affects the suction power of the robot vacuum cleaner and the quality of cleaning.
- Empty the contents of the dust bin into your household bin after cleaning.
- If you use water to clean the dust bin, dry it carefully before reinstalling it into the body of the robot vacuum cleaner.
- Dust can be removed from the dust bin using clean water.

Press the release button to remove the dust bin and tip the dirt into your household bin.

HEPA FILTER

In order to preserve the filtration parameters of the HEPA filter, we recommend that you clean it without using water. If you decide to wash the HEPA filter with water, this will reduce its filtration ability. Clean the HEPA filter regularly according to how dirty it is, at least once a week, using the dust brush provided or clean it using a conventional vacuum cleaner.

- Do not clean the HEPA filter with your fingers or brush, only with clean running water (do not use cleaning agents).
- Allow the HEPA filter to dry thoroughly. Never install a wet HEPA filter in the robot vacuum cleaner!
- Vacuuming with a dirty HEPA filter or with no HEPA filter inserted may damage the robot vacuum cleaner.
- We recommend that you replace the HEPA filter after 6 months of use.

SIDE CLEANING BRUSHES - clean once a week

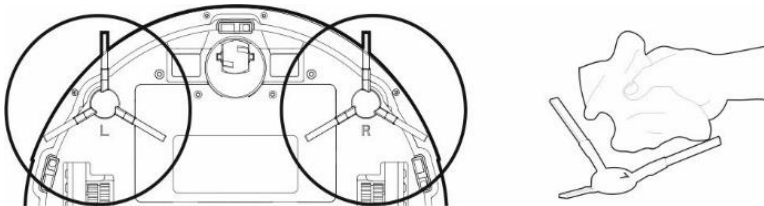

Check both side cleaning brushes according to intensity of soiling, at least once a week, together with the air intake opening and remove any tangled hair and other debris from them.

SENSORS, CHARGING CONTACTS AND CHARGING STATION - clean once a week

Clean the sensors (see figure) on the bottom of the robot vacuum cleaner once a week with a soft dry cloth. Check that the front bumper below which the impact sensor is located is not blocked.

Clean the contacts on the bottom (see figure) of the robot vacuum cleaner and the contacts on the charging station with a soft cloth.

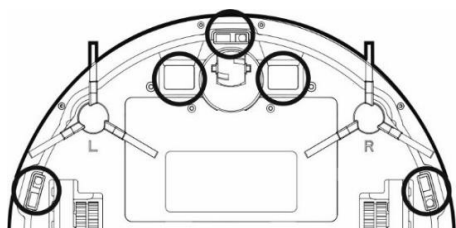

FRONT CASTOR WHEEL - clean once a week

Keep free of hair and dust. Remove the central guide wheel from the vacuum cleaner by pulling it out from the body of the vacuum cleaner, also clean the wheel axle and then reinstall it in the robot vacuum cleaner.

TROUBLESHOOTING

Problem	Solution
The robot vacuum cleaner is acting “erratically”.	Switch the vacuum cleaner off and on again, place it in the charging station and then start cleaning.
The vacuum cleaner is “Not connected” after installation of the application and pairing a mobile phone with the robot vacuum cleaner.	<ol style="list-style-type: none"> 1. Switch your WiFi router on and off, remove your robot vacuum cleaner in the “Tuya Smart” application and try to pair it again. We recommend you always being close to the WiFi router during pairing. 2. Try connecting to a different WiFi network, ideally to a mobile WiFi hotspot. 3. Make sure that your WiFi network is correctly set up and fully functional. The robot vacuum cleaner should always be in range of a high-quality and strong WiFi signal from your WiFi router.
The robot vacuum cleaner does not start cleaning.	<ol style="list-style-type: none"> 1. The robot vacuum cleaner has a weak battery. Charge the battery to full capacity before cleaning. 2. The battery is too hot. Use the robot vacuum cleaner at temperatures of 0°C ~ 40°C.
The robot vacuum cleaner is not charging.	<ol style="list-style-type: none"> 1. The charging station is not connected to the mains. Make sure the power cord is properly connected. 2. The charging contacts have a poor contact with the robot vacuum cleaner. Clean the contacts on the robot vacuum cleaner and on the charging station.
The robot vacuum cleaner does not return to the charging station.	Make sure there is enough space around the charging station and the charging station's detection zone is clear.
Vacuuming is very loud.	Clean the main centre brush, side brushes, drive wheels, castor wheel, bottom of the robot vacuum cleaner and front bumper.

There is a screeching sound while vacuuming.	Remove the front castor wheel and clean the centreline from hair and dust. If necessary, you can lubricate the wheel axle.
Poor cleaning quality.	Empty the dust bin. Clean or replace the HEPA filter and clean the centre cleaning brush.
The robot vacuum cleaner does not start the planned cleaning.	<ol style="list-style-type: none"> 1. Cleaning will not start if the battery of the robot vacuum cleaner is not charged enough. Please charge the battery to full capacity. 2. Planned cleaning will not be correctly synchronised between the robot vacuum cleaner and your mobile phone if the robot vacuum cleaner is disconnected from the WiFi network. Therefore, always keep the robot vacuum cleaner within reach of a high-quality and strong WiFi signal from your WiFi router.

Problem	Cause	Solution
The vacuum cleaner got stuck during cleaning.	The vacuum cleaner got stuck in a small space, loose items such as curtains or a carpet got caught up in the cleaning brush, etc.	The vacuum cleaner will automatically attempt to free itself. If it is unable to do so, please clear away the obstacle yourself.
The vacuum cleaner interrupts cleaning and returns to the charging station early.	If the battery status gets low, the vacuum cleaner will automatically switch to a mode that returns it to the charging station and return there.	This is normal. Allow the vacuum cleaner to charge to full battery capacity and start cleaning again.
The remote control is not working (range of UP TO 5 metres)	Weak batteries in the remote control.	Change the batteries and check that the polarity is correct when you insert them.
	The vacuum cleaner is not switched on or does not have enough battery charge to start cleaning.	Make sure that the vacuum cleaner is switched on and charge the vacuum cleaner battery again.
	The infra-red sensor on the remote control is dirty or the infra-red signal sensor on the vacuum cleaner is dirty.	Clean the remote control and the vacuum cleaner.
	There is signal interference between the remote control and the vacuum cleaner.	Avoid use in the vicinity of other infra-red devices.

BATTERY CARE

- We recommend that you use the charging station to charge the battery.
- If you transport the robot vacuum cleaner or will not be using for a long period of time, switch it off using the main ON/OFF switch.

- If you will not be using the appliance for a long period of time, remove the batteries from the remote control.
- The robot vacuum cleaner features a state-of-the-art high-capacity Li-Ion battery, with no memory effect, so there is no need to worry about multiple recharging and discharging of the battery.
- The vacuum cleaner is equipped with special protection which cuts off the power supply once the battery is charged, thus preventing the battery from being overcharged. This means that the battery will not require frequent replacement. This ensures its longevity and also that the vacuum cleaner is always ready to start cleaning again.
- In standby mode, the robot vacuum cleaner has very low power consumption, so we recommend that you do not turn off the power supply. If you do not use the robot vacuum cleaner for a long time, turn it off and disconnect the charging station from the power supply. However, you should fully charge the vacuum cleaner every three months to prevent the battery from being completely discharged.

WARRANTY REPAIR

For warranty repair, please contact the vendor you purchased the TESLA product from.

The warranty DOES NOT APPLY to:

- use of the appliance for purposes other than those it was designed for
- regular wear and tear
- failure to observe the safety instructions stated in the user manual
- electrical or mechanical damage caused by improper use
- damage caused by natural elements such as water, fire, static electricity or power surges, etc.
- damage caused by unauthorised repair
- appliances with an illegible serial number
- the battery, if the battery capacity drops after more than 6 months of use (warranty on the battery capacity is six months)

DECLARATION OF CONFORMITY

We, INTER-SAT LTD, org. složka, declare that this appliance complies with Directive 2014/53/EU. The full wording of the EU Declaration of Conformity is available at www.tesla-electronics.eu.



This product meets the requirements of the European Union.



When this crossed-out wheeled bin symbol is attached to a product it means that the product is covered by European Directive 2002/96/EC. Please obtain information about the local separate collection system for electrical and electronic products. Please act in accordance with your local regulations and do not dispose of your old products together with your regular household waste. Correct disposal of your old product helps to prevent potential negative consequences for the environment and human health.

Due to the fact that the product is subject to development and improvement, we reserve the right to alter the user manual. The current version of this user manual can always be found at www.tesla-electronics.eu. Design and specifications may be subject to change without prior notice, printing errors reserved.