

# Hisense

life reimagined

## NÁVOD K OBSLUZE

Před používáním tohoto spotřebiče si prosím důkladně přečtěte tento návod k obsluze, a uschovejte ho pro jeho budoucí využití

**Česky**



# **OBSAH**

<b>1. BEZPEČNÁ INFORMACE.....</b>	<b>1</b>
<b>2 BEZPEČNOSTNÍ OPATŘENÍ A OBECNÁ DOPORUČENÍ.....</b>	<b>3</b>
2.1 Obal.....	3
2.2 Likvidace obalu a sešrotování použitých praček.....	3
2.3 Umístění a okolí.....	3
2.4 Bezpečnost.....	3
<b>3 POPIS PRAČKY .....</b>	<b>4</b>
3.1 Přehled.....	4
3.2 Dodávané díly.....	5
3.3 Ovládací panel.....	5
<b>4 INSTALACE.....</b>	<b>6</b>
4.1 Výběr vhodného umístění pro instalaci.....	6
4.2 Odstranění obalu a kontrola.....	6
4.3 Odstranění přepravního šroubu.....	7
4.4 Seřízení nohou.....	8
4.5 Připojení přívodu vody.....	9
4.6 Připojení odtokové hadice k odtoku.....	11
4.7 Elektrické připojení.....	12
<b>5 PŘED PRVNÍM PRACÍM CYKLEM.....</b>	<b>13</b>
<b>6 PŘÍPRAVA PRANÍ.....</b>	<b>13</b>
6.1 Vytřídíte prádlo.....	13
6.2 Příprava prádla na praní.....	14
6.3 Prací prostředky a přísady.....	15
<b>7 POKYNY K PROGRAMU.....</b>	<b>18</b>
7.1 Tabulka programů.....	18
7.2 Programy.....	19
7.3 Říďte se pokyny na štítcích na prádle.....	20
<b>8 NASTAVENÍ A MOŽNOSTI PROGRAMŮ.....</b>	<b>20</b>
8.1 Přidejte prací prostředek, zavřete dvířka a nastavte program.....	20
8.2 Vyberte libovolnou požadovanou možnost.....	20
8.3 Odložený konec.....	21
8.4 Spuštění programu.....	21

8.5	Doplnění prádla během praní.....	21
8.6	Změna programu nebo volitelná funkce za provozu.....	22
8.7	Konec programu.....	22
8.8	Otevírání / zavírání dveří.....	22
8.9	Dětský zámek.....	22
<b>9</b>	<b>ČIŠTĚNÍ A ÚDRŽBA.....</b>	<b>23</b>
9.1	Demontáž filtru.....	23
9.2	Vypouštění zbytkové vody.....	24
9.3	Péče a údržba.....	24
<b>10</b>	<b>PRŮVODCE ŘEŠENÍM PROBLÉMŮ.....</b>	<b>25</b>
<b>11</b>	<b>PROVOZNÍ ÚDAJE.....</b>	<b>30</b>



## BEZPEČNÁ INFORMACE

1. Výrobce si vyhrazuje právo na jakékoli úpravy produktu, které by mohly být považovány za nezbytné nebo užitečné, aniž by o tom v tomto Návodu k použití informoval.
2. Před uvedením nové pračky do provozu si pečlivě přečtěte tento návod a uschovejte jej pro budoucí použití. Pokud jste jej náhodou ztratili, požádejte zákaznický servis o elektronickou nebo tištěnou kopii.
3. Ujistěte se, že je zásuvka řádně uzemněna a připojení zdroje vody je spolehlivé.
4. Tento spotřebič nesmějí používat osoby (včetně dětí) se sníženými fyzickými, smyslovými nebo duševními schopnostmi nebo s nedostatkem zkušeností a znalostí, pokud nejsou pod dohledem nebo nebyly poučeny o používání spotřebiče osobou odpovědnou za jejich bezpečnost.
5. Tento spotřebič mohou používat děti ve věku od 8 let a osoby se sníženými fyzickými, smyslovými nebo duševními schopnostmi nebo s nedostatkem zkušeností a znalostí, pokud jsou pod dohledem nebo byly poučeny o bezpečném používání spotřebiče a rozumějí rizikům zapojen. S tímto spotřebičem si nesmí hrát děti. Čištění a uživatelskou údržbu by neměly provádět děti bez dozoru.
6. Děti by měly být pod dohledem, aby bylo zajištěno, že si se spotřebičem nebudou hrát.
7. Pokud je napájecí kabel poškozen, musí být vyměněn výrobcem, jeho servisním zástupcem nebo podobně kvalifikovanými osobami, aby se předešlo nebezpečí.
8. Je třeba použít nové sady hadic dodávané se zařízením. Staré sady hadic by se neměly znovu používat.

9. U spotřebičů s ventilačními otvory v základně nesmí bránit otvorům koberec.
10. Děti do 3 let by měly být drženy mimo dosah spotřebiče, pokud nejsou pod neustálým dohledem.
11. Maximální přípustný tlak vody na vstup pro zařízení určená k připojení k vodovodu činí 1 MPa. Minimální přípustný tlak vody na vstupu 0,1 MPa je nezbytný pro správnou funkci spotřebiče.
12. Maximální kapacita praní je 6 kg.
13. Pouze pro soukromé domácí použití.
14. Toto zařízení je určeno k použití v domácnosti a podobných prostorách a použití, jako jsou:
  - prostory pro zaměstnance v obchodech, kancelářích a jiných pracovních prostředích;
  - farmy;
  - pro klienty v hotelech, motelech a jiných obytných či ubytovacích zařízeních;
  - v penzionech se snídaní;
  - ve společně užívaných prostorách použití v panelových domech nebo v prádelnách.

## 2 BEZPEČNOSTNÍ OPATŘENÍ A OBECNÁ DOPORUČENÍ

### 2.1 Obal

- Obalový materiál je zcela recyklovatelný a je označen symbolem recyklace „♻“.  
Při likvidaci obalového materiálu dodržujte platné místní předpisy.

### 2.2 Likvidace obalu a sešrotování použitých praček

- Pračka je vyrobena z opakovaně použitelných materiálů. Musí být zlikvidována v souladu s platnými místními předpisy o likvidaci odpadu.
- Před likvidací odstraňte všechny zbytky čisticího prostředku, rozlomte háček dveří a odřízněte napájecí kabel, aby byla pračka nepoužitelná.
- Tento spotřebič je označen podle evropské směrnice o odpadních elektrických a elektronických zařízeních (WEEE). Zajištěním správné likvidace tohoto produktu pomůžete zabránit možným negativním dopadům na životní prostředí a lidské zdraví, které by jinak mohly být způsobeny nesprávným zacházením s tímto produktem.



Symbol na výrobku nebo na doprovodných dokumentech znamená, že s tímto přístrojem nelze zacházet jako s domovním odpadem. Namísto toho by měl být odevzdán na příslušném sběrném místě pro recyklaci elektrických a elektronických zařízení. Likvidace musí být provedena v souladu s místními předpisy o životním prostředí pro likvidaci odpadu. Podrobnější informace o zpracování, využití a recyklaci tohoto produktu získáte u místního městského úřadu, od poskytovatele služeb pro likvidace domácího odpadu nebo v obchodě, kde jste produkt zakoupili.

### 2.3 Umístění a okolí

- Pračka musí být instalována pouze v uzavřených prostorách. instalace v koupelně nebo na jiných místech, kde je vlhký vzduch, se nedoporučuje.
- V blízkosti spotřebiče neskladujte hořlavé kapaliny.

### 2.4 Bezpečnost

- Pokud spotřebič nepoužíváte, nenechávejte jej zapojený. Nikdy nezapojujte a neodpojujte napájení ze sítě, pokud máte mokré ruce.
- Vypněte kohoutek.
- Před jakýmkoli čištěním a údržbou spotřebič vypněte nebo odpojte od sítě.

- Vnější část pračky čistěte vlhkým hadříkem. Nepoužívejte abrazivní čisticí prostředky.
- Nikdy neotvírejte dveře násilím a nepoužívejte spotřebič jako stupínek.
- Toto zařízení není určeno k použití osobami (včetně dětí) se sníženými fyzickými, smyslovými nebo duševními schopnostmi nebo nedostatkem zkušeností a znalostí, pokud nejsou pod dohledem nebo nebyly poučeny ohledně použití zařízení osobou odpovědnou za jejich bezpečnost.
- Děti by měly být pod dohledem, aby bylo zajištěno, že si se spotřebičem nebudou hrát. Dětem nesmí být dovoleno hrát si se spotřebičem nebo šplhat do bubnu.
- Je-li to nutné, lze napájecí kabel vyměnit za stejný, který získáte od našeho poprodejního servisu. Výměnu napájecího kabelu je oprávněn provádět pouze kvalifikovaný technik. Pokud výrobek, který jste si koupili, nemá speciální postup pro praní nepromokavého oblečení, jako je péřový kabát, pláštěnka, potah na kolo, lyžařské kalhoty nebo nepromokavý potah, tyto kusy prádla v něm neperte ani nesusíte.

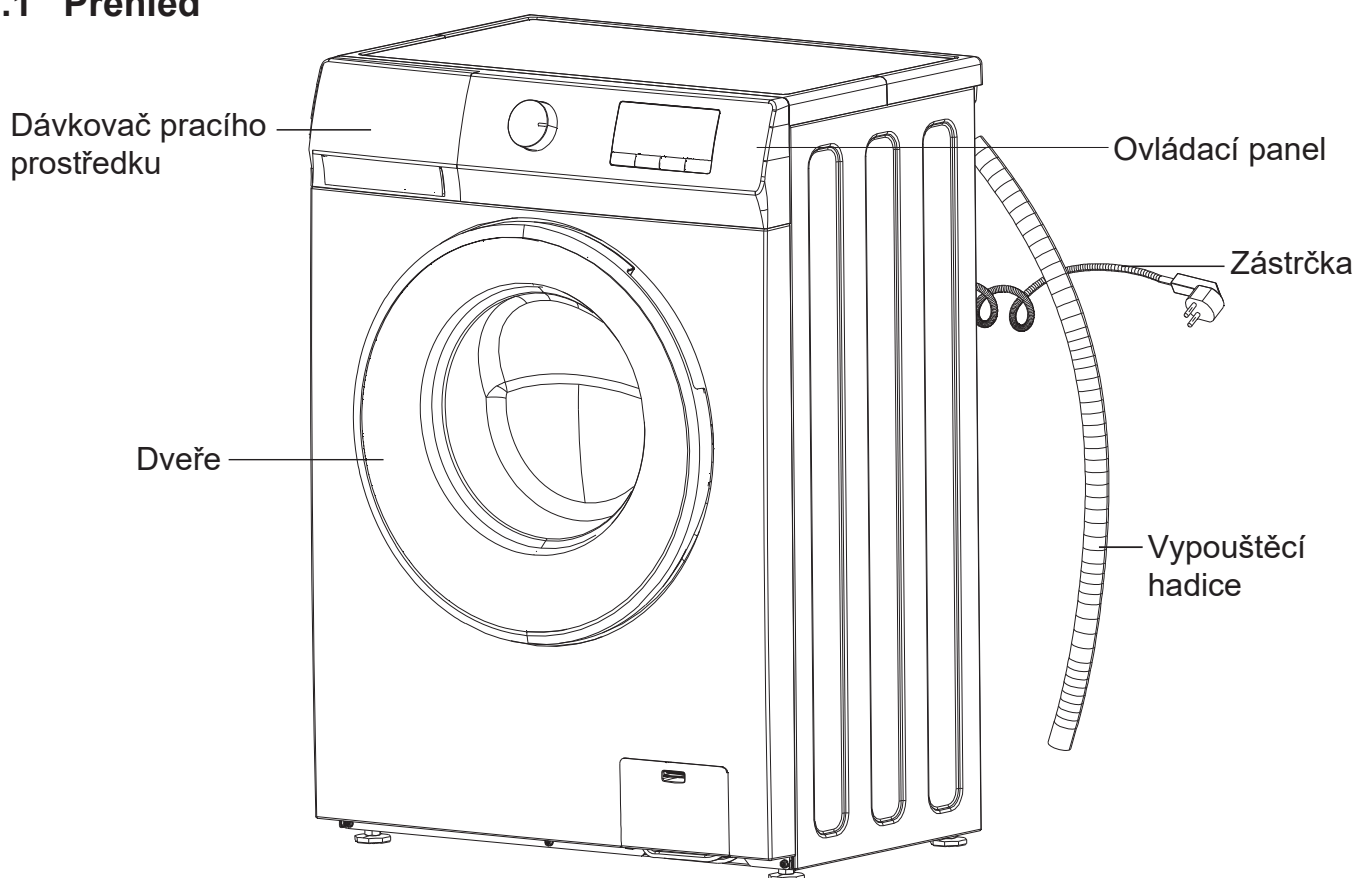

## 3 POPIS PRAČKY

### 3.1 Přehled

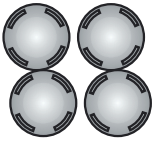

Rozložení a vzhled ovládacího panelu závisí na modelu.

### 3.2 Dodávané díly

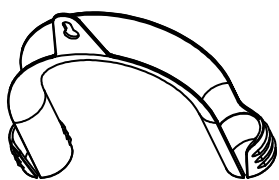
<p>Uživatelská příručka Ruční záruční list (v závislosti na modelu)</p> <p><b>A</b></p> 	<p>4 Plastové uzávěry</p> <p><b>B</b></p> 
<p>Hadice pro přívod studené vody Hadice pro přívod teplé vody (je-li k dispozici, v závislosti na modelech)</p> <p><b>C</b></p> 	<p>Svorka ve tvaru „U“</p> <p><b>D</b></p> 

### 3.3 Ovládací panel

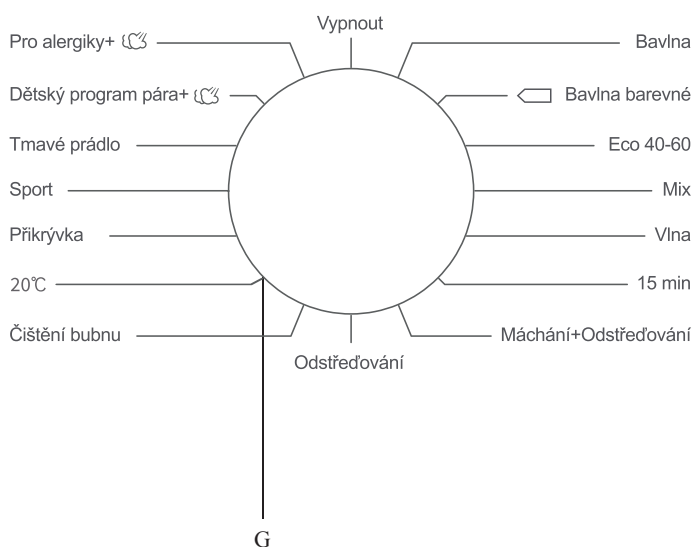

A: Tlačítko „Start/Pauza“

D: Tlačítko „Odstředování“

G: Výběr programu

B: Tlačítko „Možnosti“

E: Tlačítko „Odložený konec“

C: Tlačítko „Dětský zámek“

F: Tlačítko „Teplota“

## 4 INSTALACE

### 4.1 Výběr vhodného umístění pro instalaci

#### Minimální rozměry pouzdra:

Šířka: 600 mm

Výška: 850 mm

Hloubka: viz specifikace



Nepokládejte výrobek na podlahu bez dostatečné nosnosti.  
Neinstalujte výrobek na místa, kde je riziko zamrznutí.  
Při pohybu se spotřebičem jej nedržte za pracovní desku.

- Poznámka:**
1. Příprava místa a připojení přívodu elektřiny, vody a odtoku odpadní vody v místě instalace je odpovědností zákazníka. Zajistěte, aby instalaci a elektrické připojení výrobku prováděly kompetentní osoby.
  2. Ujistěte se, že hadice pro přívod a odtok vody i napájecí kabel nebyly po instalaci, čištění nebo zatlačení výrobku na určené místo přehnuté, přiskřípnuté nebo přimáčknuté.
  3. Spotřebič musí být instalován na pevném a rovném povrchu podlahy (v případě potřeby použijte vodováhu). Pokud má být spotřebič instalován na dřevěnou podlahu, rozložte jeho hmotnost položením na překližku o rozměrech 60 x 60 cm o tloušťce nejméně 3 cm a připevněte jej k podlaze. Pokud je podlaha nerovná, upravte spotřebič do vodorovného polohy podle potřeby 4 vyrovnávacími nohami; nekládejte pod nohy kousky dřeva atd.
  4. Nikdy nepokládejte výrobek na podlahu pokrytou kobercem.
  5. Neopírejte výrobek o nábytek, udržujte odstup mezi spotřebičem a nábytkem.
  6. Nepokládejte výrobek na žádnou platformu.
  7. Výrobce nenes odpovědnost za škody, které mohou vzniknout v důsledku postupů prováděných neoprávněnými osobami.

### 4.2 Odstranění obalu a kontrola



**K odstranění obalu jsou zapotřebí dvě nebo více osob, protože hrozí riziko zranění.**

Po vybalení zkontrolujte, zda není pračka poškozená. V případě pochybností pračku nepoužívejte. Kontaktujte poprodejní servis nebo místního prodejce.

Zkontrolujte, zda jsou v balení obsažena všechna příslušenství a uvedené díly. Uchovávejte obalové materiály (plastové sáčky, polystyrénové části atd.) Mimo dosah dětí, protože jsou potenciálně nebezpečné.

### 4.3 Odstranění přepravního šroubu



**Neodstraněné přepravní šrouby mohou způsobit poškození zařízení.**

Pračka je vybavena přepravními šrouby, aby během přepravy nedošlo k poškození interiéru.

**Krok 1:** Odšroubujte všechny přepravní šrouby o cca. 30 mm s klíčem ve směru šipky (není zcela odšroubovat).

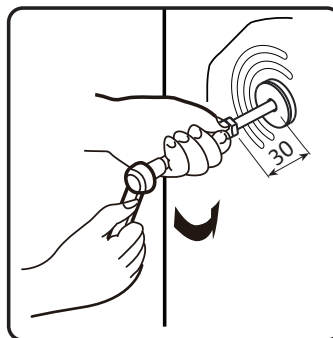
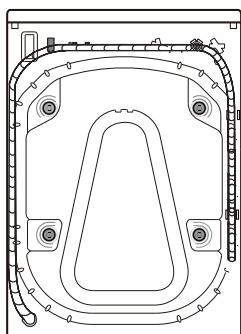

**Krok 2:** Zatlačte dva přepravní šrouby ve vodorovném směru dovnitř a uvolněte přepravní šroub.

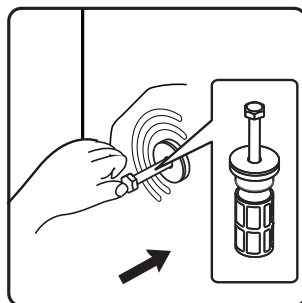

**Krok 3:** Vytáhněte přepravní šrouby společně s gumovou částí a plastovou částí.

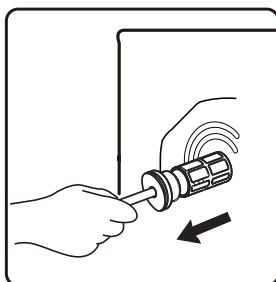

**Krok 4:** Aby byla zajištěna bezpečnost a snížena hlučnost, měli byste nainstalovat kryt přepravních šroubů dodaný s jednotkou (viz příloha přiložená k jednotce). Nakloňte a vložte přepravní šroub do otvoru a zatlačte jej podle zobrazeného směru, dokud nezaklapne.

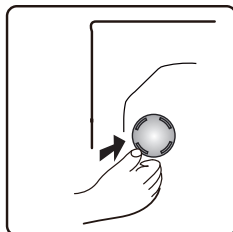

**Důležité:** Přepravní šroub si uschovejte pro budoucí přepravu spotřebiče.  
V takovém případě přepravní šrouby namontujte v opačném pořadí.

#### 4.4 Seřízení nohou

**Krok 1:** Povolte pojistnou matici ve směru hodinových ručiček (viz šipka) pomocí klíče.



**Krok 2:** Mírně zvedněte stroj a jeho otáčením nastavte výšku chodidla.

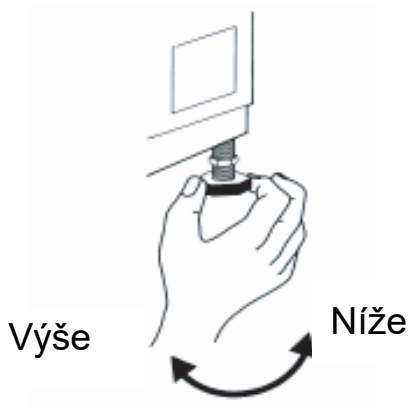



**Krok 3: Důležité:** utáhněte pojistnou matici otočením proti směru hodinových ručiček směrem ke skříni spotřebiče.

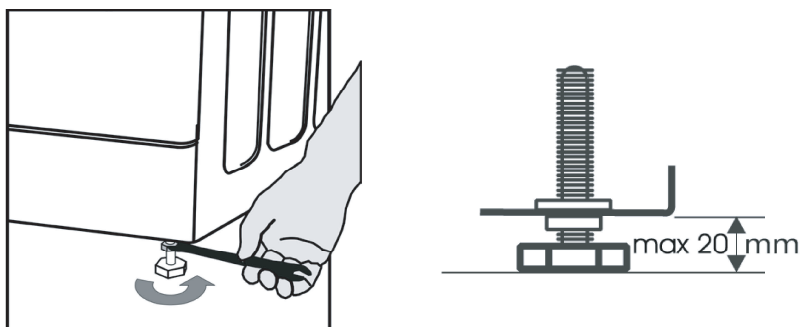

## 4.5 Připojení přívodu vody

**Poznámky:**

- Připojte hadici pro přívod vody v souladu s předpisy místní vodárenské společnosti.

- Vodovodní kohoutek: 3/4“ závitová hadicová spojka
- Tlak vody (průtokový tlak): 100–1 000 kPa (1–10 barů).
- K připojení pračky k přívodu vody používejte pouze novou přívodní hadici. Použité hadice nesmí být znovu použity. Měly by být zlikvidovány.

**Krok 1:** Pokud přívodní hadice na vodu ještě není nainstalována, musí být k přístroji přišroubována. Modře označená hadice je určena pouze pro studenou vodu. V závislosti na modelu by měla být připojena také hadice na teplou vodu označená červeně, u modelů se dvěma vstupy.

**Teplá (v závislosti na modelech)**

**Studená**

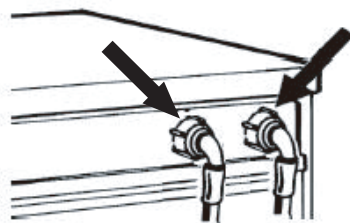

**Krok 2:** Ručně našroubujte přívodní hadici na kohoutek a utáhněte matici.

### Pozornost:

- Hadice nesmí být zalomená či přiškrčená!
- Zařízení nesmí být připojeno ke směšovacímu kohoutku beztlakového ohříváče vody.
- Zkontrolujte vodotěsnost připojení úplným otočením kohoutku.
- Pokud je hadice příliš krátká, vyměňte ji za tlakově odolnou hadici o vhodné délce.

- Pravidelně kontrolujte, zda není přívodní hadice křehká a zda nemá praskliny, a v případě potřeby ji vyměňte.
- Pračku lze připojit bez zpětného ventilu.

### Pro modely s jednoduchým vstupem

Připevněte přívodní hadici na kohoutek se studenou vodou a na přívodní ventil na zadní straně spotřebiče, jak je znázorněno na obr

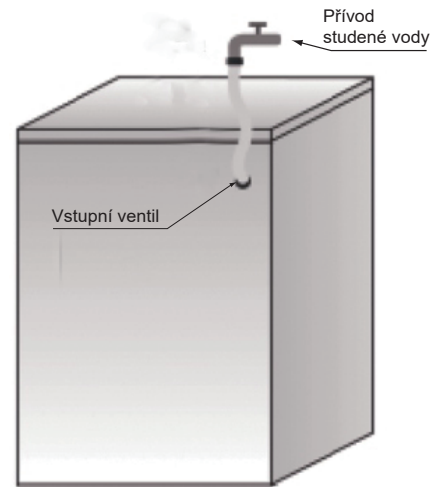

Fig.1

### Pro modely se dvěma vstupy

**Pro připojení přívodu teplé a studené vody (obr. 2):**

1. Červeně označenou přívodní hadici připevněte pomocí červené přívodní hadice k přívodu teplé vody a ke vstupnímu ventilu s červeným filtrem na zadní straně spotřebiče.
2. Druhou přívodní hadici připevněte k přívodu studené vody a k přívodnímu ventilu s modrým filtrem na zadní straně spotřebiče

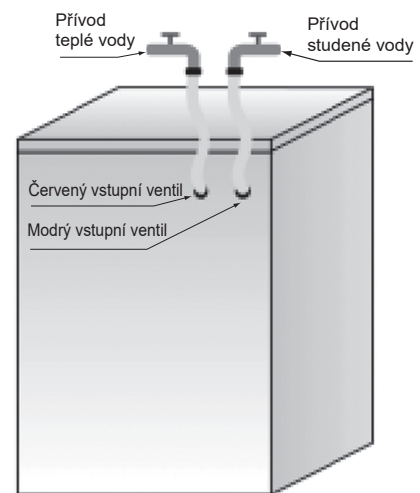

Fig.2

**Ujistěte se, že:**

1. Spoje jsou pevně utaženy.
2. Neměňte jejich polohu (například: přívod studené vody do vstupního ventilu pro teplou vodu a naopak).

**Chcete-li připojit pouze studenou vodu, postupujte podle níže uvedených pokynů (obr. 3):**

1. Potřebujete propojovací kus (Y). Ten lze zakoupit v místním železářství nebo prodejně instalatérských potřeb
2. Připevněte propojovací kus k přívodu studené vody.
3. Připojte dva vstupní ventily, které se nacházejí v zadní části stroje, k propojovému kusu pomocí dodaných hadic.

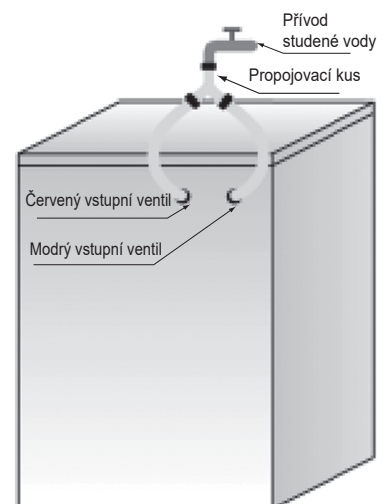

Fig.3

## Ujistěte se, že:

- Všechny spoje jsou pevně utaženy.
- Nedovolte dětem hrát si, plazit se či ses pohybovat v blízkosti pračky nebo v ní.
- Mějte na paměti, že během cyklů praní se může povrchová teplota dvířek okénka zvýšit.
- Pokud je spotřebič používán v blízkosti dětí, je nutný pečlivý dohled nad dětmi.

## 4.6 Připojení odtokové hadice k odtoku

Pokud je odtoková hadice nainstalována, jak je znázorněno na obrázku, uvolněte ji pouze z pravé spony (viz šipka):

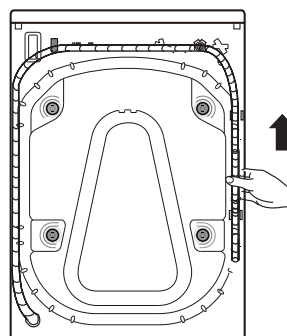

Připojte odtokovou hadici k odtoku nebo ji zahněte přes okraj umyvadla pomocí svorky ve tvaru „U“.

Na konec vypouštěcí hadice namontujte svorku ve tvaru „U“, pokud již není nainstalována.

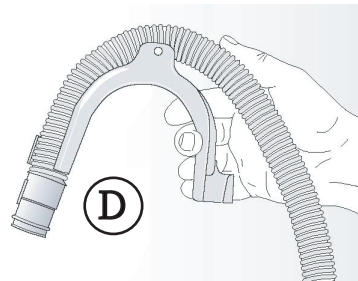

## Poznámky:

- Pokud je pračka připojena k integrovanému odtokovému systému, zajistěte, aby byl vybaven odvětrávacím otvorem, aby nedocházelo k současnému plnění a vypouštění vody (sifonový efekt).
- Zajistěte, aby odtoková hadice nebyla zamotaná nebo přiškrčená.
- Zajistěte hadici tak, aby nemohla spadnout. Po fázi praní spotřebič vypustí horkou vodu.
- Malá umyvadla nejsou pro tento účel vhodná.
- Chcete-li hadici prodloužit, použijte hadici stejného typu a spoj zajistěte sponami.
- Odtokovou hadici bezpečně připevněte, aby se zabránilo opaření během vypouštění stroje.

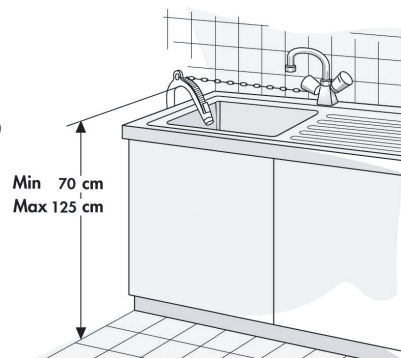

## 4.7 Elektrické připojení



- Elektrické napájení musí odpovídat jmenovitému proudu 16A spotřebiče.
- Elektrické připojení musí být provedeno kvalifikovaným technikem v souladu s pokyny výrobce a aktuálními standardními bezpečnostními předpisy.
- Elektrické připojení musí být provedeno v souladu s místními předpisy.
- Spotřebič musí být připojen k elektrické síti pomocí zásuvky s uzemněním v souladu s platnými předpisy. Pračka musí být ze zákona uzemněna. Výrobce odmítá veškerou odpovědnost za škody na majetku nebo zranění osob nebo zvířat v důsledku nedodržení výše uvedených pokynů.
- Nepoužívejte prodlužovací kabely ani více zásuvek. Ujistěte se, že kapacita zásuvky je dostatečně silná pro požadovaný výkon při ohřevu vody.

- Před jakoukoli údržbou pračky ji odpojte od elektrické sítě. Po instalaci musí být vždy zajištěn přístup k síťové zástrčce nebo k odpojení od sítě pomocí dvoupólového spínače. Nepoužívejte pračku, pokud byla během přepravy poškozena. Informujte poprodejní servis.
- Výměnu síťového kabelu smí provádět pouze poprodejní servis. Spotřebič se smí používat v domácnosti pouze k předepsaným účelům.

## 5 PŘED PRVNÍM PRACÍM CYKLEM

Chcete-li odstranit veškerou zbytkovou vodu použitou během testování výrobcem, doporučujeme provést následující krátký prací cyklus bez prádla.

- 1 Otevřete kohoutek.
- 2 Zavřete dveře.
- 3 Nalijte trochu pracího prostředku (asi 30 ml) do komory pro hlavní praní „“ dávkovače pracího prostředku.
4. Vyberte a spusťte krátký program.

## 6 PŘÍPRAVA PRANÍ

### 6.1 Vytříd'te prádlo

#### **Podle typu symbolu látky / štítku s péčí**

Bavlněné, smíšená vlákna, snadná údržba / syntetika, vlna, ruční praní.

#### **Podle barvy**

Oddělte barevné a bílé předměty. Nové barevné prádlo perte zvlášť.

### **Podle velikosti**

Perte ve stejné dávce prádlo různých velikostí, abyste zlepšili účinnost a distribuci prádla v bubnu.

### **Podle jemnosti**

Malé kusy (např. nylonové punčochy, opasky atd.) a kusy prádla s háčky (např. podprsenky) perte v látkovém sáčku nebo polštáři na zip. Vždy odstraňte záclonové kroužky nebo závěsy vyperte s kroužky uvnitř bavlněného sáčku.

## **6.2 Příprava prádla na praní**

### **a. Vyprázdněte všechny kapsy**

Mince, špendlíky atd. mohou poškodit prádlo, buben a vanu spotřebiče.

### **b. Zipy**

Zapněte zipy a zapněte knoflíky nebo háčky; volné pásky nebo pásky by měly být svázané dohromady.

### **c. Odstranění skvrn**

- Chcete-li odstranit skvrny od červeného vína, kávy, čaje, trávy a ovoce atd., přidejte do komory pro hlavní praní dávkovače **[III]** pracího prostředku odstraňovač skvrn.
- V případě potřeby silně znečištěná místa předem ošetřete odstraňovačem skvrn.

### **d. Barvení**

- Používejte pouze barviva vhodná pro pračky.
- Postupujte podle pokynů výrobce.
- Plastové a pryžové části pračky mohou být obarveny barvivy.

### **e. Vkládání prádla**

- Otevřete dveře.
- Vložte předměty po jednom volně do bubnu, aniž byste jej naplnili příliš. Dodržujte velikosti náplně uvedené v „**tabulce programů**“.

**Poznámka:** Přetížení pračky povede k neuspokojivým výsledkům praní a pomačkání prádla.

- Zavřete dveře.

## 6.3 Prací prostředky a přísady

**U stroje s předním plněním vždy používejte vysoce účinný prací prostředek s nízkou pěnivostí.**

**Výběr pracího prostředku závisí na:**

- Typ látky (bavlna, snadná údržba / syntetika, jemné prádlo, vlna)  
**Poznámka:** K praní vlny používejte pouze k tomu určené prací prostředky.
- Barva
- Teplota praní
- Stupeň a typ znečištění

### **Poznámky:**

Jakékoli bělavé zbytky na tmavých tkaninách jsou způsobeny nerozpustnými sloučeninami používanými v moderních práškových pracích prostředcích bez obsahu fosfátů. Pokud k tomu dojde, látku protřepejte nebo vykartáčujte nebo použijte tekuté čisticí prostředky. Používejte pouze prací prostředky a přísady speciálně vyrobené pro domácí pračky. Pokud používáte na předpírku odvápňovací prostředky, barviva nebo bělidla, ujistěte se, že jsou vhodné pro použití v domácích pračkách. Odvápňovače mohou obsahovat výrobky, které by mohly poškodit vaši pračku. Nepoužívejte žádná rozpouštědla (např. terpentýn, benzín). Neperte v pračce textilie ošetřené rozpouštědly nebo hořlavými kapalinami.

### **Dávkování**

Dodržujte doporučené dávkování na obalu pracího prostředku. Závisí na:

- Stupeň a typ znečištění
- Velikost praní  
Při plném naplnění postupujte podle pokynů výrobce pracího prostředku;  
poloviční náplň: 3/4 množství použitého pro plné naložení;  
minimální zatížení (asi 1 kg): 1/2 množství použitého pro plné naložení;
- Tvrdost vody ve vaší oblasti (vyžádejte si informace od vaší vodárenské společnosti).  
Měkká voda vyžaduje méně čisticího prostředku než tvrdá voda.

### **Poznámky:**

Příliš mnoho pracího prostředku může vést k nadměrné tvorbě pěny, což snižuje účinnost praní. Pokud pračka detekuje příliš mnoho pěny, může zabránit odstředění.

Nedostatečné množství pracího prostředku může mít za následek šedé prádlo v čase a také zavápnit topný systém, buben a hadice.

## Kam umístit prací prostředek a přísady

Zásuvka na prací prostředek má tři komory (obr. „A“)

### Komora pro předpírku

- Čisticí prostředek na předpírku

### Komora pro hlavní praní

- Prací prostředek pro hlavní praní
- Odstraňovač skvrn
- Změkčovač vody (třída tvrdosti vody 4)

### Komora pro změkčovač

- Aviváž

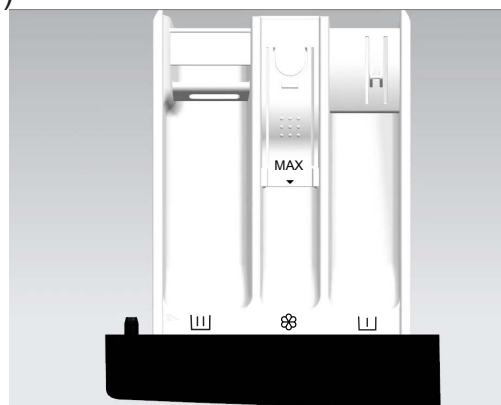

A







## Poznámky:

- Uchovávejte čisticí prostředky a přísady na bezpečném a suchém místě mimo dosah dětí.
- Pro programy s předpírkou lze použít tekuté prací prostředky. V tomto případě však musí být pro hlavní praní použit práškový prací prostředek.
- Nepoužívejte tekuté prací prostředky s aktivovanou funkcí „Odložený konec“ (je-li ve vaší pračce k dispozici).
- Abyste předešli problémům s dávkováním při použití vysoce koncentrovaného práškového a tekutého pracího prostředku, použijte speciální kouli nebo sáček dodávaný s čisticím prostředkem a vložte jej přímo do bubnu.
- Pokud používáte odvápnovací prostředky, bělidla nebo barviva, ujistěte se, že jsou vhodná pro pračky. Odvápnovače mohou obsahovat sloučeniny, které mohou poškodit části pračky.
- V pračce nepoužívejte žádná rozpouštědla (např. terpentýn, benzín).

# 7 POKYNY K PROGRAMU

## 7.1 Tabulka programů

Program	Max. zatížení (kg)	Prací prostředky			Výběr funkce praní					Doplnění prádla během praní	Maximální rychlost odstředování ot./m
		Předpírka 	Hlavní praní 	Změkčovač 	Teplota	Odložený konec	Předpírka	Extra máchání	Odstředování		
Pro alergiky+ (2) 40°C, 60°C	2,0	*	Ano	*	*	*	*	*	*	*	1000
Dětský program pára+ (2) 40°C, 60°C, 95°C	2,0	—	Ano	*	*	*	—	*	*	*	1000
Tmavé prádlo --, 20-*, 40°C, 60°C	3,0	*	Ano	*	*	*	*	*	*	*	1000
Sport --, 20-*, 40°C	3,0	*	Ano	*	*	*	*	*	*	*	1000
Přikrývka --, 20-*, 40°C	3,0	—	Ano	*	*	*	—	*	*	*	600
20°C	6,0	*	Ano	*	—	*	*	*	*	*	1000
Čištění bubny 95°C	—	—	Ano	—	—	*	—	—	*	*	600
Bavlna --, 20-*, 40°C, 60°C, 95°C	6,0	*	Ano	*	*	*	*	*	*	*	1000
 Bavlna barevné --, 20-*, 40°C, 60°C	6,0	—	Ano	*	*	*	—	*	*	*	1000
Eco 40-60 (1)	6,0	—	Ano	*	—	*	—	—	*	*	1000
Mix --, 20-*, 40°C	3,0	*	Ano	*	*	*	*	*	*	*	1000
Vlna --, 20-*, 40°C	2,0	—	Ano	*	*	*	—	*	*	*	600
15 min --, 20-*, 40°C	1,0	—	Ano	*	*	*	—	*	*	*	800
Máchání + Odstředování --	6,0	—	—	*	—	*	—	*	*	*	1000
Odstředování --	6,0	—	—	—	—	*	—	—	*	*	1000

\* : Volitelné    Ano: Je nutné dávkování    — : Nelze vybrat    --: Teplota neohříváné vody

(1) Programy testování výkonu praní jsou: Eco 40-60.



























(2) Program Pro alergiky a Dětský program pára jsou vhodné ke sterilizaci barevně stálých oděvů. Pokud uvidíte za sklem dveří vodní mlhu, nepokládejte ruku na sklo dveří ani neotevírejte dávkovač, aby nedošlo k popálení.

## 7.2 Programy

Můžete se řídit doporučeními výrobce na štítcích na oblečení.

<b>Pro alergiky+</b>	Program je vhodný pro látky odolné vůči vysoké teplotě a méně blednoucí látky, pomocí vysokoteplotní páry odstraňuje alergeny, jako jsou pyly, roztoči a paraziti.
<b>Dětský program pára+</b>	Program je vhodný pro dětské oblečení a spodní prádlo atd., které sterilizuje a dezinfikuje vysokoteplotní párou.
<b>Tmavé prádlo</b>	Tmavé textilie vyrobené z bavlny a tmavé textilie se snadnou údržbou
<b>Sport</b>	Sportovní oblečení a oblečení pro volný čas vyrobené z látek z mikrovláken.
<b>Přikrývka</b>	Oblečení určené k praní v pračce naplněné syntetickými vlákny, jako jsou polštáře, deky a přehozy; vhodné také pro předměty plněné prachovým peřím.
<b>20°C</b>	Tento program je vhodný pro bavlněné oblečení se světlými skvrnami a je energeticky úsporný.
<b>Čistění bubnu</b>	Program na odstranění nečistot a zbytků bakterií, které se mohou po určité době používání v pračce nahromadit, zejména pokud jsou pravidelně používány programy praní při nízké teplotě.
<b>Bavlna</b>	Silně a středně zašpiněná bavlna nebo len. U velmi silně znečištěných kusů prádla zvolte funkci „Předpírka“.
 <b>Bavlna barevné</b>	Program pro lehce až středně znečištěné prádlo. Teplotu lze nastavit samostatně; proto dodržujte pokyny uvedené na oděvu. Oděv nošený přímo na kůži vyperte při 60 ° C. Oděv nošený přímo na kůži vyperte při 60 ° C. Rychlost odstředování lze rovněž zvolit libovolně. Výchozí nastavení je maximální rychlost odstředování.
<b>Eco 40-60</b>	Běžně znečištěné bavlněné prádlo.
<b>Mix</b>	Smíšené dávky středně znečištěné bavlny a syntetických tkanin.
<b>Vlna</b>	Vlna pratelná v pračce. (Viz štítek s informacemi o praní připevněný k oděvu).
<b>15 min</b>	Bavlna, směsné látky. Krátce nošené nebo nově zakoupené oblečení.
<b>Máchání + Odstředování</b>	Tento program je standardně nastaven na dvě máchání a odstředování.
<b>Odstředování</b>	Zvolte rychlost odstředování ručně.

## 7.3: Řiďte se štítky na prádle.

<b>Normální praní; Citlivé prádlo</b>	Max. Teplota praní 95°C  	Max. Teplota praní 60°C  	Max. Teplota praní 40°C  	Max. Teplota praní 30°C  	Pouze ruční mytí 	Nemyjte 
<b>Bělení</b>	Bělení ve studené vodě 			Bělení není povoleno 		
<b>Čistírna</b>	Chemické čištění všemi prostředky 	Ropné rozpouštědlo R11, R113 	Chemické čištění v čistém lihu a R113 	Chemické čištění není povoleno 		
<b>Žehlení</b>	Žehlení za horka, max. 200 ° C 	Žehlení za horka, max. 150 ° C 	Žehlení za horka, max. 110 ° C 	Žehlení není povoleno 		
<b>Sušení</b>	Sušte na rovině (místo na rovném povrchu) 	Odkapat  Pověste a nechte uschnout 	Vysoká teplota  Nízká teplota 	Nesušte v sušičce 		

## 8 NASTAVENÍ A MOŽNOSTI PROGRAMŮ

### 8.1 Přidejte prací prostředek, zavřete dvířka a nastavte program

Přidejte prací prostředek podle popisu v kapitole 6.3 „Čisticí prostředek a přísady“, a zavřete dvířka. (Vyberte správný nepěnivý nebo málo pěnivý prací prostředek)

1. Otočte knoflíkem pro **výběr programu** do požadované polohy programu.
2. Na displeji času se zobrazuje doba trvání zvoleného programu (v hodinách a minutách).

**Poznámka:** Skutečná doba chodu programu může být nastavena automaticky podle situace praní a může se lišit od doby zobrazení.

### 8.2 Select any desired option

- Press the selected option button once, and the corresponding indicator turns on. If you want to select Prewash or Extra rinse you need to press "Options" until the corresponding indicator turns on.
- If the selected programme and option cannot be combined, these functions will fail to be selected automatically and indicator will turn off automatically.

## Předpírka

- Vyberte funkci pro předpírku, abyste zvýšili účinky praní a lépe odstranili skvrny. Tato funkce je vhodná pro silně znečištěné oblečení.  
Před napuštění vody lze do předpírky přidat prací prostředek / prací prášek a do hlavního praní přidat prací prášek.

## Odstředování

- Program je standardně nastaven na částečnou max. rychlost odstředování.
- Stisknutím tlačítek vyberte další rychlosti odstředování.
- Je-li zvolena rychlost odstředování „0“, bude poslední proces odstředování zrušen a voda z pračky odteče před koncem programu.

## Teplota

- Každý program odpovídá své výchozí teplotě. V případě potřeby stiskněte „**Teplota**“ tlačítko pro nastavení.

## Extra máchání

Po nastavení funkce přidaného máchání program spustí proces máchání ještě jednou před spuštěním změkčovače. Adekvátně se prodlouží celková doba trvání programu.

## 8.3 Odložený konec

- Funkce Odložený konec umožňuje spustit pračku tak, aby to vyhovovalo spotřebiteli, například v noci, kdy je levnější elektřina.
- Vyberte program, teplotu a možnosti.
- V pohotovostním režimu stiskněte a podržte „Teplota“ + „Odstředování“ pro vstup nebo zrušení režimu Odloženého konce, stiskněte „Temp.“ zkrátíte dobu rezervace a stisknutím tlačítka „Spin“ prodloužíte dobu rezervace. Po výběru funkce rezervace již nelze pomocí tlačítek „Teplota“ a „Odstředování“ měnit podřízené parametry programu. Při každém stisknutí tlačítka se čas změní o 1 hodinu. Doba zpoždění musí být delší než délka programu praní, protože doba zpoždění udává čas, kdy program skončí. Například: pokud zvolený program trvá 0:28, musí být zvolený čas zpoždění mezi 1:00 a 24:00.
- Po provedení rezervačního procesu bude svítit ikona „čas rezervace“. Po dokončení procesu rezervace bude ikona „času rezervace“ vypnutá, zatímco ikona „zbývajícího času“ bude svítit.
- Chcete-li zrušit **Odložený konec**, otočte tlačítkem pro volbu programu do jiné programové polohy a poté stiskněte tlačítko „**Start / Pauza**“.

## 8.4 Spuštění programu

- Zapněte a vyberte požadovaný program a odpovídající funkční tlačítka, poté spusťte program stisknutím tlačítka „**Start/Pauza**“.

## 8.5 Doplnění prádla během praní

Po stisknutí tlačítka „**Start/Pauza**“ je možné znovu naložit prádlo během praní.

- Pokud lze dveře během procesu otevřít, kontrolka zámku dveří bliká. Dokud indikátor zámku dveří nezhasne, můžete dveře otevřít a naložit oblečení.

- Pokud indikátor zámku dveří neblinká, znamená to, že aktuální teplota je vyšší než 50 °C nebo že již uplynula doba, během níž bylo možné doplnit prádlo, a do pračky již nelze vložit žádné oblečení.

## 8.6 Změna programu nebo volitelná funkce za provozu

- Otočením voliče programů do polohy „Vypnout“ na 3 sekundy spotřebič vypnete;
- Restartujte stroj a vyberte nový program a možnosti. V případě potřeby vyberte rychlost odstředování.
- Opětovným stisknutím tlačítka „**Start / Pauza**“ spustíte nový program. Již nepřidávejte prací prostředek.

## 8.7 Konec programu

Po ukončení programu a poté, co se zobrazí „KONEC“ se zámek dveří odemkne a knoflík se přepne do polohy „Vypnout“; pokud do 2 minut nestisknete žádné tlačítko nebo knoflík, program se automaticky vypne;

- Otočením voliče programů do polohy „Vypnout“ na 3 sekundy spotřebič vypnete;
- Zavřete kohoutek;
- Otevřete dveře a vyjměte vyprané prádlo;
- Mírně otevřete dvířka, abyste odstranili vlhkost v trubici.

## 8.8 Otevírání / zavírání dveří

- Po skončení celého procesu se rozsvítí kontrolka „Konec“ a kontrolka zámku dveří zhasne. V tuto chvíli lze dveře otevřít.
- Pokud je třeba dveře otevřít, stiskněte tlačítko „**Start / Pauza**“ a pokud blinká kontrolka zámku dveří, znamená to, že je splněna podmínka odblokování; za 2 minuty zhasne kontrolka zámku dveří a v tuto chvíli lze dveře otevřít; pokud kontrolka zámku dveří neblinká, znamená to, že podmínka odemknutí není splněna; v takové situaci, pokud je třeba otevřít dvířka, otočte voličem programu do polohy „Vypnout“ na 3 sekundy, abyste vypnuli a restartovali pračku; zvolte postup „**Odstředování**“ a nastavte rychlost odstředování na „**0**“. Po skončení operace zhasne indikátor zámku dveří a v tuto chvíli lze dveře otevřít.
- Pokud je spotřebič v chodu, nikdy neotvírejte dveře násilím, jinak byste mohli poškodit zámek dveří.
- Chcete-li dveře otevřít, podržte kliku dveří a zatáhněte za dveře. Zavřete dvířka stisknutím velkou silou, dokud nezaklapnou.

## 8.9 Dětský zámek

### Dětský zámek

Pro vyšší bezpečnost dětí je toto zařízení vybaveno funkcí „**Dětský zámek**“.

- Po spuštění programu stiskněte na 2 sekundy tlačítko „**Odstředování + Možnosti**“, rozsvítí se kontrolka „**dětského zámku**“ a je nastaven dětský zámek; Když je nastaven dětský zámek, budou všechna funkční tlačítka kromě „Vypnout“ chráněna.
- Po skončení programu se funkce dětského zámku automaticky uvolní. Jakýkoli chybový alarm uvolní funkci dětského zámku. Ruční vypnutí a zapnutí zařízení resetuje zařízení.
- Po vypnutí napájení se dětský zámek uvolní.

## 9 ČIŠTĚNÍ A ÚDRŽBA

### 9.1 Demontáž filtru

Doporučujeme pravidelně kontrolovat a čistit filtr, nejméně dvakrát nebo třikrát ročně.



#### Zvláště:

- Pokud se spotřebič nevypouští správně nebo pokud neprovede cykly odstředování.
- Pokud je čerpadlo blokováno cizím tělesem (např. knoflíky, mincemi nebo bezpečnostními špendlíky).

**DŮLEŽITÉ: Před vypuštěním spotřebiče se ujistěte, že voda vychladla.**

1. Zastavte spotřebič a odpojte jej ze zásuvky.
2. V závislosti na modelu odstraňte podstavec tak, že jej pevně uchopíte na obou stranách, zatlačíte dolů a nakloníte dopředu. Nebo zatlačte na výčnělky na obou stranách a vyjměte jej.
3. Umístěte pod něj nádobu.
4. Otevřete filtr, ale neodstraňujte jej úplně. Pomalu otáčejte filtrem proti směru hodinových ručiček, dokud nezačne voda vytékat.
5. Počkejte, dokud nevyteče veškerá voda.
6. Nyní filtr zcela odšroubujte a vyjměte.
7. Vyčistěte filtr a filtrační komoru.
8. Zkontrolujte, zda se rotor čerpadla pohybuje volně.
9. Znovu vložte filtr a zašroubujte jej ve směru hodinových ručiček až na doraz.
10. Znovu namontujte podstavec.
11. Přístroj znovu zapojte.
12. Vyberte program a spusťte jej.



## 9.2 Vypouštění zbytkové vody

**Před vypuštěním zbytkové vody vypněte spotřebič a vytáhněte zástrčku ze zásuvky. Odstraňte podstavec. Umístěte pod něj nádobu.**

1. Otevřete filtr, ale neodstraňujte jej úplně. Pomalu otáčejte filtrem proti směru hodinových ručiček, dokud nezačne voda vytékat.
2. Počkejte, dokud nevyteče veškerá voda.
3. Nyní filtr zcela odšroubujte a vyjměte.
4. Opatrně nakloňte spotřebič dopředu, aby mohla vytéct voda.
5. Znovu namontujte filtr a zašroubujte jej ve směru hodinových ručiček až na doraz.
6. Namontujte podstavec.

## 9.3 Péče a údržba

### Vnější část zařízení a ovládací panel

- Lze je umýt měkkým vlhkým hadříkem.
- Lze také použít trochu neutrálního čisticího prostředku (neabrazivní).
- Osušte měkkým hadříkem.

### K čištění spotřebiče nepoužívejte hořlavé kapaliny. Dávkač pracího prostředku

1. Stiskněte víko sifonu v přední části na aviváž a vyjměte zásuvku (obr. „A“).
2. Sejměte víko sifonu z přední části na aviváž (obr. „B“).
3. Umyjte všechny součásti pod tekoucí vodou.
4. Nasaďte zpět uzávěr sifonu do zásuvky na prací prostředek a zasuňte zásuvku zpět do jejího krytu.

### Filtr

- Filtr pravidelně kontrolujte a čistěte, nejméně dvakrát nebo třikrát ročně (viz „Vyjmutí filtru“).

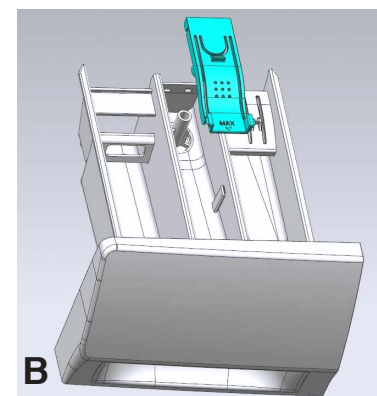
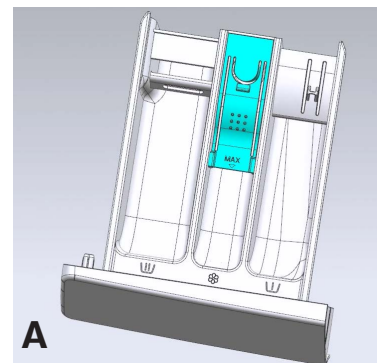



## Těsnění dveří

- V případě potřeby je očistěte vlhkým hadříkem.
- Pravidelně kontrolujte stav těsnění dveří.

## Hadice pro přívod vody

Pravidelně kontrolujte křehkost a praskliny v přívodní hadice a v případě potřeby ji vyměňte za novou hadici stejného typu (k dostání v poprodejním servisu nebo u specializovaného prodejce).

## Sítový filtr pro připojení vody

Pravidelně kontrolujte a čistěte.

Pro pračky s přívodní hadicí, jak je znázorněno na obrázcích.

1. Zavřete kohoutek a uvolněte přívodní hadici na kohoutku.
2. Vyčistěte vnitřní síťový filtr a našroubujte přívodní hadici zpět na kohoutek.
3. Nyní odšroubujte přívodní hadici na zadní straně pračky.
4. Sejměte síťový filtr z přípojky pračky pomocí univerzálních kleští a vyčistěte jej.
5. Namontujte zpět síťový filtr a znovu našroubujte přívodní hadici.
6. Otevřete kohoutek a ujistěte se, že jsou spoje zcela vodotěsné.



## 10 PRŮVODCE ŘEŠENÍM PROBLÉMŮ

V závislosti na modelu je vaše pračka vybavena různými automatickými bezpečnostními funkcemi. Tyto funkce umožňují včasné zjištění poruch a bezpečnostní systém pak může odpovídajícím způsobem reagovat. Tyto poruchy jsou často natolik malé, že je lze vyřešit během několika minut.

### Pračka se nespustí.

Zkontrolujte, zda:

- Síťová zástrčka je zasunuta do zásuvky.
- Zásuvka funguje správně (vyzkoušejte ji pomocí stolní lampy nebo podobného zařízení).
- Dveře jsou správně zavřené.
- Bylo stisknuto tlačítko „Start/Pauza“.

## **Spotřebič se během programu zastaví**

Zkontrolujte, zda:

Dveře byly otevřeny a nebylo stisknuto tlačítko „**Start / Pauza**“.

Zavřete dvířka a znovu stiskněte tlačítko „**Start / Pauza**“.

Zkontrolujte, zda uvnitř není příliš mnoho pěny, v takovém případě spotřebič přejde do režimu pro odstranění pěny. Spotřebič se po určité době opět automaticky spustí.

Byl aktivován bezpečnostní systém pračky (viz „Tabulka popisu poruchy“).

## **Na konci praní zůstaly v komoře na prací prostředek zbytky pracího prostředku a přísad.**

Zkontrolujte, zda:

- Víčko sifonu je správně nainstalováno v dávkovači čisticího prostředku a všechny jeho části jsou čisté (viz „Péče a údržba“).
- Do pračky přitéká dostatek vody. Síťové filtry přívodu vody mohou být blokovány (viz „Péče a údržba“).

## **Spotřebič během cyklu odstředování vibruje.**

Zkontrolujte, zda:

- Pračka je vyrovnaná a stojí pevně na všech čtyřech nohách.
- Převravní šrouby byly odstraněny. Před použitím spotřebiče je bezpodmínečně nutné odstranit převravní šrouby.

## **Konečné výsledky odstředění jsou špatné.**

Pračka má systém detekce a korekce nerovnováhy. Pokud jsou vloženy jednotlivé těžké předměty (např. župany), může tento systém z důvodu ochrany pračky automaticky snížit rychlost odstředování nebo dokonce úplně přerušit odstředování, pokud zjistí příliš velkou nerovnováhu i po několika odstředováních.

- Pokud je prádlo na konci cyklu stále příliš mokré, vyjměte některé kusy prádla a opakujte odstředování.
- Nadměrná tvorba pěny může zabránit otáčení. Používejte správné množství pracího prostředku.
- Zkontrolujte, zda je volba rychlosti odstředování nastavena na „0“.

### Ujistěte se, že:

Všechny spoje jsou pevně utaženy.

Nedovolte dětem hrát si, plazit se či ses pohybovat v blízkosti pračky nebo v ní.

Mějte na paměti, že během cyklů praní se může povrchová teplota dvířek okénka zvýšit.

Pokud je spotřebič používán v blízkosti dětí, je nutný pečlivý dohled nad dětmi.

## Chybový kód

Seznam chybových kódů	
Zobrazeno na displeji	Popis poruchy
„F01“	Porucha přívodu vody
„F03“	Porucha odtoku vody
„F04“, „F05“, „F06“, „F07“, „F23“ a „F24“	Porucha elektronického modulu, přetečení nebo příliš mnoho pěny.
„F13“	Porucha zámku dveří
„F14“	Porucha odemknutí dveří
„Unb“	Alarm ohlašující nevyváženost

### Na obrazovce se zobrazí „F01“

Spotřebič není naplněn vodou nebo v něm není vody dostatek. Zkontrolujte, zda:

1. Přívod vody je zcela otevřený a tlak vody je dostatečný.
2. Přívodní potrubí vody je či není zamotané nebo přiškrčené.
3. Filtrační síť na přívodním potrubí vody je nebo není ucpaná (viz údržba a opravy).
4. Vodní potrubí je zamrzlé nebo ne.

Po odstranění poruchy stiskněte tlačítko „Start/Pauza“.

Pokud se chyba vyskytne znovu, obraťte se na poprodejní servis (viz poprodejní servis).

## Na obrazovce se zobrazí „F03“

Pračka není vyprázdněna. Pračka zastaví provádění programu. Vypněte spotřebič a odpojte napájení.

Zkontrolujte, zda:

1. Odtokové potrubí vody je či není zamotané nebo přiškrcené.
2. Filtr ve vypouštěcím čerpadle je zablokovaný či není (viz čištění filtru ve vypouštěcím čerpadle)

**Důležité: Před vypuštěním spotřebiče se ujistěte, že voda vychladla.**

3. Odtoková hadice je zamrzlá.

Znovu zapojte spotřebič.

Restartujte požadovaný program. Pokud se chyba vyskytne znovu, obraťte se na poprodejní servis (viz poprodejní servis).

## Elektronický modul selhal (F04, F05, F06, F07, F23).

Pračka se zastaví, když je spuštěný program. Na displeji se zobrazují chybové kódy od „F04“ do „F07“, „F23“.

Pokud se zobrazí chybový kód „F04“ až „F07“, zobrazí se „F23“

Elektronický modul selhal.

Chcete-li stroj vypnout, otočte knoflík na 3 sekundy do polohy Vypnout.

Po odstranění poruchy stiskněte tlačítko „Start/Pauza“. Pokud se chyba vyskytne znovu, odpojte napájení a kontaktujte poprodejní servis.

## Na obrazovce se zobrazí „F24“

Hladina vody dosahuje úrovně přetečení.

Odstraňte přebytečnou vodu stisknutím tlačítka „Start/Pauza“ a doplňte vodu.

Vyberte a spusťte požadovaný program. Pokud se chyba vyskytne znovu, odpojte napájení a kontaktujte poprodejní servis.

## **Pokud se zobrazí chybový kód „F13“**

Stav zámku dveří je neobvyklý. Spusťte program na 20 s a odemkněte dvířka pračky (PTC), abyste zkontrolovali, zda jsou dvířka zavřená.

**Otevřete je a znovu zavřete.**

Po odstranění poruchy stiskněte tlačítko „Start/Pauza“. Pokud se chyba vyskytne znovu, odpojte napájení a kontaktujte poprodejní servis.

## **Pokud se zobrazí chybový kód „F14“**

Porucha otevírání dveří..

Akce: Stiskněte tlačítko „Start / Pauza“. Pračka se pokusí otevřít dvířka. Alarm nebude odstraněn, dokud nebudou dveře odemčeny. Nebo otočte knoflíkem na 3 sekundy do polohy Vypnout a vypněte zařízení. Zvolte požadovaný program pro spuštění stroje. Alarm bude odstraněn.

## **Pokud se zobrazí chybový kód „Unb“**

Alarm upozorňující na nevyváženost lze vyřešit následujícími způsoby  
1.Vinutí prádla.

Otočením knoflíku do polohy „Vypnout“ po dobu 3 sekund pračku vypněte, otevřete dvířka, protřepejte oblečení a vložte je zpět do pračky, poté vyberte odvodňovací program, který spustí vysoušení.

2.Příliš lehké prádlo

Otočením knoflíku do polohy „Vypnout“ po dobu 3 sekund pračku vypněte, otevřete dvířka, otevřete dvířka, vložte jeden nebo dva ručníky a poté vyberte odvodňovací program, který spustí vysoušení.

Pokud se chyba vyskytne znovu, odpojte napájení a kontaktujte poprodejní servis.

## **POPRODEJNÍ SERVIS**

### **Před kontaktováním poprodejního servisu:**

- Zkuste problém vyřešit sami (viz „Průvodce řešením problémů“).
- Restartujte program a zkontrolujte, zda se problém sám nevyřešil.
- Pokud pračka nadále nefunguje správně, zavolejte poprodejní servis.

# 11 PROVOZNÍ ÚDAJE

## V souladu s nařízením v přenesené pravomoci (EU) č. 2019/2014

Model	WFMB6010EM/WFMB6010EMS/ WFMB6010EMT/WFVB6010EM/ WFVB6010EMS/WFVB6010EMT	WFRB6010EM/WFRB6010EMS/ WFRB6010EMT/WFHB6010EM/ WFHB6010EMS/WFHB6010EMT
Jmenovitá kapacita	6kg	
Maximálních rychlost odstředování	1000 rpm	
Napětí / frekvence	220-240V ~ 50Hz	
Celkový výkon	1800 W	
Tlak vody	0,1 MPa - 1MPa	
Dimenze (Š X H X V)	595×458×845mm	595×460×850mm
Čistá hmotnost	56kg	

### Pokyny k programům

1. Program eco 40-60 je schopen vyprat běžně znečištěné bavlněné prádlo pratelné na 40 °C nebo 60 °C společně ve stejném cyklu. Tento program je používán k posouzení souladu s právními předpisy EU o ekodesignu.
2. Spotřeba energie ve vypnutém režimu dosahuje 0,49 W a v zapnutém režimu 0,49 W.
3. Nejúčinnější programy z hlediska spotřeby energie jsou obecně ty, které fungují při nižších teplotách a delší době trvání.
4. Naplnění pračky pro domácnost na kapacitu udanou výrobcem pro příslušné programy přispívá k úsporám energie a vody.
5. Správné používání pracích prostředků, změkčovadel a dalších přísad. Nepoužívejte nadměrné množství pracího prostředku. Může to nepříznivě ovlivnit výsledky praní.
6. Pravidelné čištění, včetně optimální frekvence, prevence a postupu vodního kamene.
7. Hluk a zbyvájcí vlhkost jsou ovlivněny rychlostí odstředování: čím vyšší je rychlost odstředování ve fázi odstředování, tím vyšší je hluk a nižší obsah zbytkové vlhkosti.
8. Informace o produktu a QR kód se jsou uvedeny na štítku spotřeby energie, informace o registraci produktu lze získat naskenováním QR kódu.
9. Informace o standardních programech

Program	Zvolená teplota (°C)	Jmenovitá kapacita (kg)	Maximální teplota v bubnu (°C)	Délka programu (h: min)	Spotřeba energie (kWh/cyklus)	Spotřeba a vody v (litrech/cyklus)	Zbyvájcí obsah vlhkosti (%)	Maximální dosažená rychlost ot./min
Eco40-60 plná dávka	-	6	48	3:18	1.00	43	60	1000
Eco40-60 poloviční dávka	-	3	37	2:36	0.60	37	61	1000
Eco40-60 1/4 dávka	-	1,5	25	2:36	0.28	21	61	1000
20°C	20	6	20	2:58	0.28	45	61	1000
Bavlna	60	6	48	3:08	0.96	44	61	1000
Mix	40	3	38	0:58	0.49	35	50	1000
15 min	40	1	38	0:30	0.29	13	55	800

Hodnoty uvedené pro jiné programy než program eco 40-60 jsou pouze orientační.



**Hisense**