



Návod k použití

Lednička-Mraznička

HB17FPAAA
HB20FPAAA
A3FE744CPJ
A3FE743CPJ
A3FE744CSNJ
A3FE744CGBJ
HB20FSNAAA
HB20FGBAAA
HTOPMNE7193
HTR7720DNMP
HFR7720DWMP
HFR5720EWMG
HTR5720ENMG
HTR5719ENPT

CZ

Haier

Děkujeme Vám, že jste si zakoupili spotřebič Haier.

Před použitím spotřebiče si prosím pečlivě přečtěte tento návod. V návodu najdete důležité informace, díky nimž budete svůj spotřebič využívat naplno, zajistíte bezpečnou a správnou instalaci, použití a údržbu.

Uchovávejte tento návod na vhodném místě, abyste ho měli vždy po ruce a mohli tak spotřebič používat bezpečně a správně.

Pokud spotřebič prodáte, darujete nebo necháte v domě/bytě např. po stěhování, zajistěte předání návodu, aby se nový majitel spotřebiče mohl seznámit s pokyny pro jeho bezpečné používání.



Popis

Upozornění - Důležité poučení o bezpečnosti



Obecné informace a tipy



Sdělení týkající se životního prostředí

Likvidace



Pomozte chránit životní prostředí a lidské zdraví. Obal spotřebiče vyhoďte do příslušného kontejneru, aby mohl být recyklován. Pomozte recyklovat odpad z elektrických a elektronických přístrojů. Nevyhazujte přístroje označené tímto symbolem do běžného odpadu z domácnosti. Vraťte výrobek do místního zařízení pro recyklaci nebo se obraťte na svůj městský úřad.



UPOZORNĚNÍ!

Nebezpečí zranění nebo udušení!

Chladivo a plyny se musí zlikvidovat profesionálně. Před řádnou likvidací se ujistěte, že potrubí chladicího okruhu není poškozeno. Odpojte spotřebič od elektrické sítě. Odřízněte kabel pro připojení do elektrické sítě a zlikvidujte ho. Aby nedošlo k zavření dětí nebo domácích mazlíčků do spotřebiče, odstraňte zásobníky a zásuvky a odmontujte západku dveří a těsnění.

1-Bezpečnostní informace	4
2-Běžný účel použití.....	8
3-Popis spotřebiče	9
4-Ovládací panel	12
5-Použití	13
6-Tipy na ušetření energie	22
7-Zařízení.....	23
8-Péče a čištění.....	26
9-Řešení problémů.....	29
10-Instalace	32
11-Technické údaje.....	37
12-Zákaznický servis	38

Před zapnutím spotřebiče si nejprve přečtete následující bezpečnostní rady!:



UPOZORNĚNÍ!

Před prvním použitím

- ▶ zkontrolujte, že nedošlo k poškození spotřebiče během přepravy.
- ▶ Odstraňte všechny obaly a držte mimo dosah dětí.
- ▶ Před instalací spotřebiče vyčkejte alespoň 2 hodiny, aby byla zajištěna plná funkce chladicího okruhu.
- ▶ S přístrojem manipulujte vždy minimálně ve 2 osobách, protože je těžký.

Instalace

- ▶ Spotřebič umístěte na dobře větraném místě. Zajistěte, aby nad spotřebičem byla mezera minimálně 10 cm a kolem spotřebiče alespoň 10 cm.
- ▶ Nikdy neumísťujte spotřebič ve vlhkém prostředí nebo na místě, kde by na něj mohla stříkat voda. Kapky vody a skvrny osušte a očistěte s měkkým čistým hadříkem.
- ▶ Neinstalujte spotřebič na přímé sluneční světlo nebo do blízkosti tepelných zdrojů (např. sporák, radiátory).
- ▶ Instalujte a vyrovnejte spotřebič na místě, které odpovídá jeho velikosti a způsobu využití.
- ▶ Udržujte větrací otvory v přístroji nebo ve vestavěné konstrukci čisté a bez překážek.
- ▶ Ujistěte se, že elektrické údaje na výkonostním štítku souhlasí se sítěovým napájením. Pokud tomu tak není, obraťte se na elektrikáře.
- ▶ Spotřebič je provozován na 220-240 VAC / 50 Hz napájení. Abnormální kolísání napětí může způsobit, že se spotřebič nepodaří spustit, nebo se poškodí regulace teploty nebo kompresor, nebo při provozu může vznikat abnormální hluk. V takovém případě musí být namontován automatický regulátor napětí.
- ▶ Použijte samostatnou zásuvku pro uzemnění napájení, jež je snadno přístupná. Spotřebič musí být uzemněný.
- ▶ **Pouze pro Spojené království:** Napájecí kabel spotřebiče je vybaven 3drátovou (zemnicí) zástrčkou, která je vhodná pro standardní 3drátovou (zemnicí) zásuvku. Nikdy neodstraňujte ani nedemontujte třetí kolík (uzemnění). Po instalaci spotřebiče by zásuvka měla zůstat přístupná.
- ▶ Nepoužívejte adaptér s více zásuvkami a prodlužovacími kabely.
- ▶ Zkontrolujte, že lednička nestojí na napájecím kabelu. Nestoupejte na napájecí kabel.
- ▶ Nepoškozujte chladicí okruh.

**UPOZORNĚNÍ!****Každodenní používání**

- ▶ Spotřebič mohou používat děti od 8 let a osoby se sníženými fyzickými, smyslovými nebo mentálními schopnostmi, nebo osoby s nedostatečnými zkušenostmi a znalostmi, pokud mají nad sebou dohled nebo pokud byly vyškoleny ohledně bezpečného používání spotřebiče a pokud chápou možná rizika.
- ▶ Děti do 3 let udržujte v bezpečné vzdálenosti od spotřebiče, pokud nejsou pod neustálým dohledem.
- ▶ Se spotřebičem si nesmí hrát děti.
- ▶ Pokud v blízkosti spotřebiče uniká svítivý plyn nebo jiný hořlavý plyn, vypněte ventil unikajícího plynu, otevřete dveře a okna a neodpojujte nebo nepřipojujte síťový kabel chladničky nebo jiného spotřebiče.
- ▶ Věnujte pozornost tomu, že spotřebič je nastavený pro provoz při rozsahu okolní teploty mezi 10 a 43 °C. Pokud bude ponechán delší dobu v prostředí, kde je teplota vyšší nebo nižší než je uvedený rozsah, nemusí správně fungovat.
- ▶ Nepokládejte nestabilní předměty (těžké předměty, nádoby s vodou) nahoru na spotřebič, abyste zabránili zranění osob způsobené pádem nebo elektrickému šoku způsobenému kontaktem s vodou.
- ▶ Netahejte za police ve dveřích. Dveře by se mohly zkrivit, policička na lahev odtahnout nebo by se spotřebič mohl převrátit.
- ▶ Dveře spotřebiče otvírejte a zavírejte pouze klikou. Mezera mezi dveřmi a mezi dveřmi a skříní je velmi úzká. Nedávejte ruce do těchto míst, abyste se vyhnuli skřípnutí prstů. Dveře otvírejte a zavírejte, pouze pokud v dosahu dveří nestojí děti.
- ▶ Neskladujte nebo nepoužívejte hořlaviny, výbušniny nebo žíravé materiály ve spotřebiči nebo v jeho okolí.
- ▶ V spotřebiči neskladujte léky, bakterie nebo chemické látky. Tento spotřebič určený pro domácnost. Nedoporučuje se pro skladování materiálů s požadavkem na přesné teploty.
- ▶ Nikdy neskladujte tekutiny v lahvích nebo plechovkách (kromě lihovin s vysokým obsahem alkoholu), zejména perlivých nápojů, v mrazničce, protože by během zmrazování praskly.
- ▶ Pokud v mrazničce došlo k zahřátí, zkontrolujte stav potravin.

**UPOZORNĚNÍ!****Každodenní používání**

- ▶ Nenastavujte příliš nízké teploty v prostoru ledničky. Při vysokém nastavení může teplota klesnout pod nulu. Pozor: Může dojít k roztržení lahví.
- ▶ Nedotýkejte se zmrazených potravin mokřýma rukama (noste rukavice). Zejména se vyvarujte jedení nanuků ihned po vyjmutí z mrazničky. Je zde nebezpečí omrzlin nebo tvorby puchýřů z mrazu. První pomoc: okamžitě dejte pod tekoucí studenou vodu. V žádném případě se neodtrhujte!
- ▶ Nedotýkejte se vnitřního povrchu mrazničky, když je zapnutá, zejména mokřýma rukama, protože by vám ruce mohly přimrznout k povrchu.
- ▶ V případě výpadku napájení nebo před čištěním spotřebič odpojte z napájení. Před tím, než spotřebič znovu zapnete, vyčkejte alespoň 5 minut, protože časté zapínání může poškodit kompresor.
- ▶ Nepoužívejte elektrická zařízení uvnitř potravinové skříně, pokud se nejedná o přístroje doporučené výrobcem.

Údržba / čištění

- ▶ Zajistěte, aby při provádění čištění a údržby byly děti pod dozorem.
- ▶ Před prováděním jakékoli běžné údržby spotřebič odpojte od elektrické sítě. Před tím, než spotřebič znovu zapnete, vyčkejte alespoň 5 minut, protože časté zapínání může poškodit kompresor.
- ▶ Při odpojování spotřebiče od el. napájení táhněte za zástrčku, ne za kabel.
- ▶ Ne seškrabávejte námrazy a led ostrými předměty. Nepoužívejte spreje, elektrické ohřívače jako radiátory, fény, parní čističe nebo jiné zdroje tepla, abyste zabránili poškození plastových částí.
- ▶ Pro urychlení rozmrazení nepoužívejte mechanická zařízení nebo jiné prostředky jinak, než je doporučeno výrobcem.
- ▶ Pokud je síťový kabel poškozený, musí ho vyměnit výrobce, autorizovaný servis nebo podobně kvalifikovaná osoba, aby se zabránilo možným rizikům.
- ▶ Nepokoušejte se o opravení spotřebiče vlastními silami. V případě nutnosti opravy spotřebiče kontaktujte náš zákaznický servis.

! UPOZORNĚNÍ!

Údržba / čištění

- ▶ Alespoň jednou ročně odstraňte prach ze zadní části spotřebiče, abyste omezili riziko vzniku požáru a také zvýšenou spotřebu energie.
- ▶ Během čištění na spotřebič nestříkejte ani ho neoplachujte.
- ▶ Nepoužívejte při čištění kropicí ani parní spotřebiče.
- ▶ Studené skleněné police neomývejte horkou vodou. Náhlá změna teploty by mohla způsobit prasknutí skla.

Informace o chladicím plynu

! UPOZORNĚNÍ!

Spotřebič obsahuje hořlavé chladivo ISOBUTAN (R600a). Zkontrolujte, že během přepravy a instalace nedošlo k poškození chladicího okruhu. Prosakující chladivo může způsobit poranění očí nebo se vznítit. Pokud se objeví závada, držte všechny zdroje otevřeného ohně stranou, důkladně vyvětrejte místnost, nezapojujte ani nevy-pojujte síťové kabely žádného spotřebiče v místnosti. Informujte zákaznický servis.

V případě, že chladivo přijde do kontaktu s očima, okamžitě je propláchněte pod tekoucí vodou a zavolejte neprodleně očního lékaře.

! VÝSTRAHA!

Když zavřete dveře, svislý nosník dveří na levých dveřích se ohne dovnitř (1).

Pokud se pokusíte zavřít levé dveře a vertikální pás na dveřích není zahnutý (2), nejprve ho zahněte, jinak pás na dveřích zasáhne upevňovací hřídel nebo pravé dveře. Tak může dojít k skluzu nebo netěsnosti dveří.

Ve svislém nosníku dveří s nachází ohřívací závit. Teplota povrchu trochu vzroste, což je normální a nemá žádný vliv na funkci chladničky.

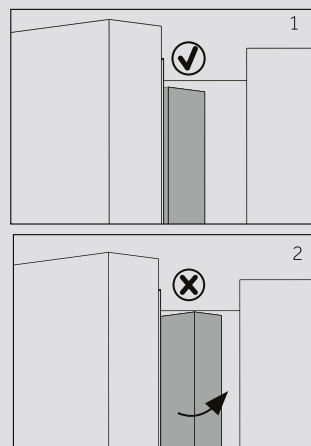

2.1- Běžný účel použití

Tento spotřebič je určený k chlazení a mrazení potravin. Je zkonstruovaný výhradně pro použití v suchém interiéru domácností. Není určený pro komerční nebo průmyslové využití.

Není dovoleno spotřebič jakkoli měnit nebo upravovat. Nedovolené zacházení může způsobit poruchy a ztrátu záruky.

2.2 Příslušenství

Zkontrolujte příslušenství a textovou dokumentaci podle tohoto seznamu (Obr. 2.2):

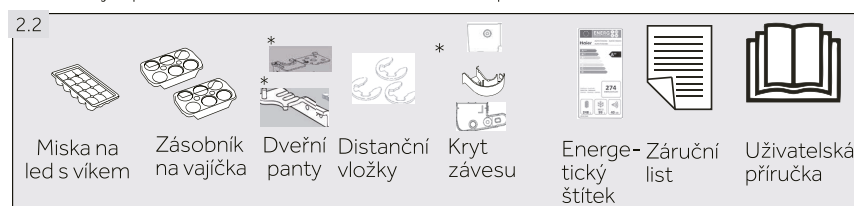

* A3FE744CPJ/A3FE743CPJ/A3FE744CSNJ/A3FE744CGBJ/HTR7720DNMP
HTR5720ENMG/HTR5719ENPT



Poznámka: Rozdíly

Některé ilustrace v tomto manuálu se mohou v důsledku technických změn a rozdílnosti modelů lišit od Vašeho spotřebiče.

Obrázky spotřebiče (Obr.. 3)

model: HB20FPAAA/HB17FPAAA/HB20FSNAAA/HB20FGBAAA/HFR7720DWMP
HFR5720EWMG

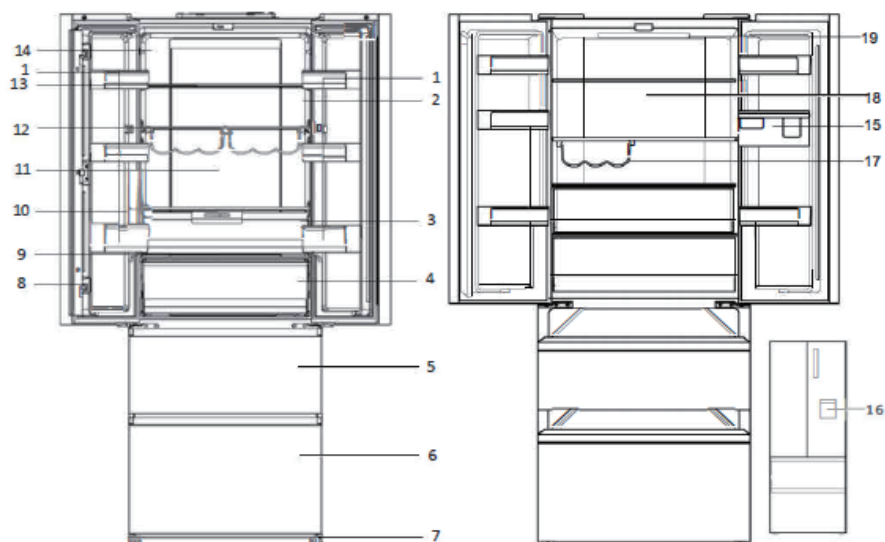

- | | | | |
|----|--|----|--|
| 1 | Polička na dveřích | 11 | Zadní světlo |
| 2 | Indikátor správné teploty (volitelně) | 12 | Držák na lahve |
| 3 | Vlhký box (Vyloučit: HB17FPAAA) | 13 | Skleněná polička |
| 4 | Zásuvka My Zone | 14 | Typový štítek |
| 5 | Horní mrazicí skladovací zásuvka | 15 | Zásobník na vodu (HFR7720DWMP/
HFR5720EWMG) |
| 6 | Dolní mrazicí skladovací zásuvka | 16 | Dávkovač vody (HFR7720DWMP/HFR5720EWMG) |
| 7 | Nastavitelné nožičky | 17 | Stojan na lahve (HFR5720EWMG) |
| 8 | Prah dveří | 18 | REF vzduchová kachna (HFR5720EWMG) |
| 9 | Skleněné víko zásuvky My Zone | 19 | LED lampa (HFR5720EWMG) |
| 10 | Víko zásuvky Vlhkého boxu
(Vyloučit: HB17FPAAA) | | |

model: A3FE743CPJ / HTOPMNE7193/HTR5719ENPT

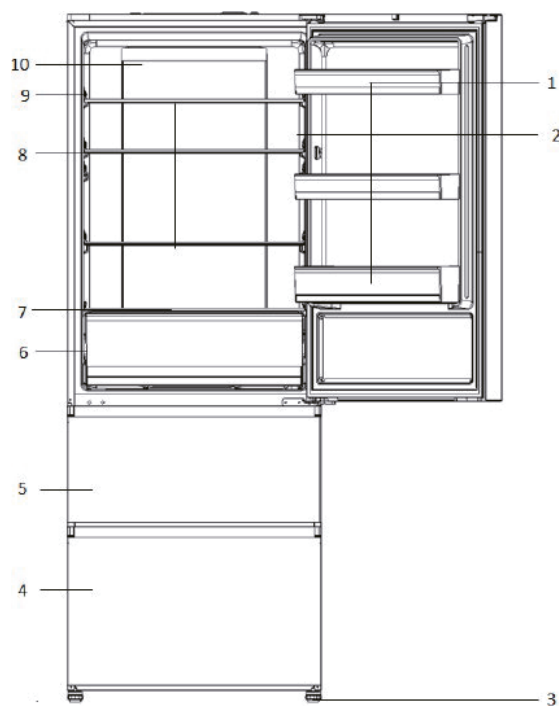

- 1 Polička na dveřích
- 2 Indikátor správné teploty (volitelně)
- 3 Nastavitelné nožičky
- 4 Dolní mrazicí skladovací zásuvka
- 5 Horní mrazicí skladovací zásuvka
- 6 Zásuvka My Zone
- 7 Skleněné víko zásuvky My Zone
- 8 Skleněná polička
- 9 Výkonnostní štítek
- 10 Zadní svítidlo

model: A3FE744CPJ/A3FE744CSNJ/A3FE744CGBJ/HTR7720DNMP/HFR5720ENMG

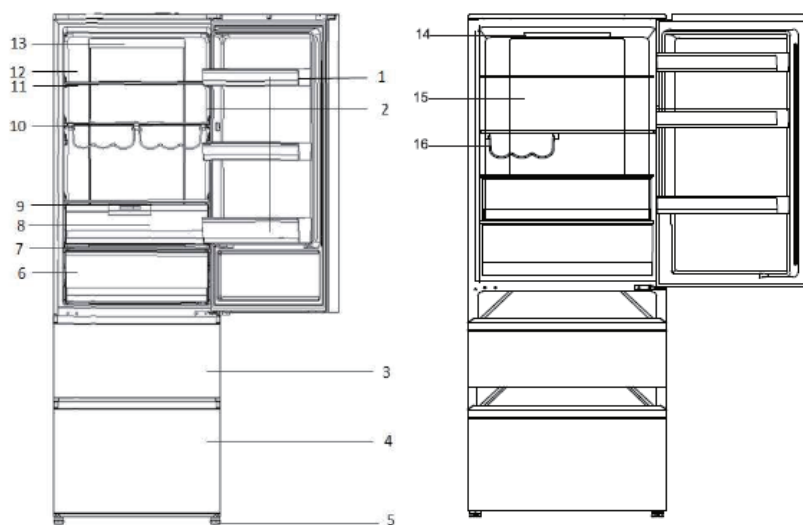

- 1 Polička na dveřích
- 2 Indikátor správné teploty (volitelně)
- 3 Horní mrazicí skladovací zásuvka
- 4 Dolní mrazicí skladovací zásuvka
- 5 Nastavitelné nožičky
- 6 Zásuvka My Zone
- 7 Skleněné víko zásuvky My Zone
- 8 Vlhký box

- 9 Skleněné víko zásuvky Vlhkého boxu
- 10 Držák na lahve
- 11 Skleněná police
- 12 Výkonnostní štítek
- 13 Zadní světlo
- 14 LED lampa (HTR5720ENMG)
- 15 REF vzduchová kachna (HTR5720ENMG)
- 16 Stojan na lahve (HTR5720ENMG)

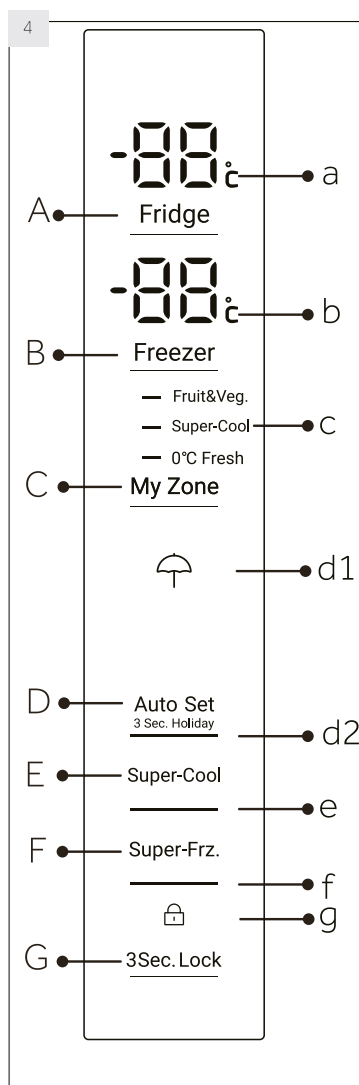
**Tlačítka:**

- A Nastavení teploty chladničky
- B Nastavení teploty mrazničky
- C Nastavení My Zone
- D Volič režimu Auto Set a funkce Dovolená
- E Zapnutí/vypnutí funkce Extra chlazení
- F Zapnutí/vypnutí funkce Extra mražení
- G Zamknout/Odemknout panel

Kontrolky:

- a Teplota chladící části
- b Teplota mrazící části
- c Funkce My Zone
- d1 Funkce „Dovolená“
- d2 Režim Auto Set
- e Funkce extra chlazení (Super Cool)
- f Funkce extra mražení (Super Freeze)
- g Zámek ovládacího panelu

5.1 Před prvním použitím

- ▶ Odstraňte všechny obalové materiály, udržujte je mimo dosah dětí a zlikvidujte je v souladu s ochranou životního prostředí.
- ▶ Než vložíte do spotřebiče potraviny, očistěte ho uvnitř i zvenku vodou a jemným čisticím prostředkem.
- ▶ Po vyrovnání a očištění spotřebiče vyčkejte alespoň 2 hodiny, než ho zapojíte do elektrické sítě. Viz oddíl INSTALACE.
- ▶ Nechte přihrádky vychladit na požadovanou teplotu dříve, než do nich vložíte potraviny. Funkce Extra mrazení pomáhá rychlému ochlazení mrazničky.
- ▶ Teplota ledničky je automaticky nastavená na 5° C a teplota mrazničky na -18° C. To je doporučené nastavení. Nastavené teploty můžete ručně změnit podle vlastních požadavků. Vid' REŽIM RUČNÍHO NASTAVENÍ.

5.2 Doteková tlačítka

Tlačítka na ovládacím panelu jsou doteková tlačítka, která reagují na lehký dotek prstem.

5.3 Zapnutí/Vypnutí spotřebiče

Spotřebič je funkční, jakmile ho zapojíte do elektrické sítě.

Při prvním zapnutí přístroje se zobrazí aktuální teplota chladničky a mrazničky ("a" a "b"). Displej začne blikat. Pokud jsou dveře zavřené, vypne se po 30 sekundách. Zámek panelu může být aktivní.



Poznámka: Přednastavení

- ▶ Spotřebič je nastavený na doporučenou teplotu 5°C (lednička) a -18°C (mraznička). Za normálních podmínek okolního prostředí není nutné teplotu nastavovat.
- ▶ Přednastavená funkce pro zásuvku My Zone je Fruit & Veg..
- ▶ Když zapnete spotřebič po předchozím odpojení od elektrické sítě, může trvat až 12 hodin, než dosáhne správných teplot.

Před vypnutím spotřebič vyprázdněte. Chcete-li spotřebič vypnout, vytáhněte napájecí kabel z elektrické zásuvky.

5.4 Pohotovostní režim

Displej se automaticky vypne 30 sekund po stisknutí tlačítka. Displej se automaticky zamkne. Při doteku libovolného tlačítka nebo otevření dveří/zásuvky se automaticky rozsvítí.

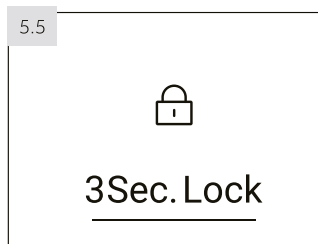

5.5 Zamknout/Odemknout panel



Poznámka: Zámek ovládacího panelu

Ovládací panel se automaticky zablokuje proti aktivaci, není-li po dobu 30 sekund dotknuto žádné tlačítko. Chcete-li provést jakékoli nastavení, ovládací panel musí být odemčený.

- ▶ Chcete-li zablokovat všechny prvky na panelu proti aktivaci, držte po dobu 3 sekund tlačítko „G“. (obr. 5.5). Rozsvítí se příslušná kontrolka „g“.
- ▶ Chcete-li panel odemknout, dotkněte se znovu tlačítka.

5.6 Alarm při otevřených dveřích

Pokud jsou jedny dveře ledničky otevřené déle než 3 minuty, ozve se alarm pro otevřené dveře. Alarm lze vypnout zavřením dveří. Pokud jsou dveře otevřené déle než 7 minut, světlo uvnitř ledničky a osvětlení ovládacího panelu se automaticky vypnou.

5.7 Volba pracovního režimu

Pro nastavení spotřebiče můžete zvolit jednu z následujících možností:

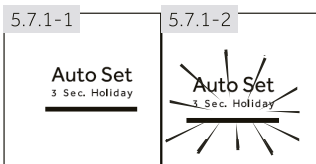

5.7.1 Režim Auto Set

Nemáte-li žádné speciální požadavky, doporučujeme využití AutoSet režimu:

Ve AutoSet režimu si spotřebič automaticky nastavuje teplotu v závislosti na okolní teplotě a na změnách vnitřní teploty. Tato funkce je zcela automatická.

1. Je-li zamčený, odemkněte panel dotekem tlačítka „G“ (obr. 5.5).
2. Dotkněte se tlačítka „D“ (Obr. 5.7.1-1).
3. Rozsvítí se kontrolka „d2“ a funkce se aktivuje (obr. 5.7.1-2).

Opakováním výše uvedených kroků, nebo výběrem další funkce, může být tato funkce opět vypnuta.

5.7.2 Režim ručního nastavení

Chcete-li nastavit teplotu spotřebiče ručně s ohledem na uchování specifických potravin, můžete ji nastavit přes tlačítko pro nastavení teploty:



Poznámka: Konflikt s ostatními funkcemi

Teplotu nelze nastavit, pokud je aktivována jakákoli jiná funkce (Extra cool, Extra Freeze, Dovolená nebo AutoSet), nebo je displej uzamčen. Odpovídající indikátor bude blikat a bude doprovázen bzučákem.

5.7.2.1 Nastavení teploty pro ledničku

1. Je-li zamčený, odemkněte panel dotekem tlačítka „G“ (obr. 5.5.).
2. Abyste zvolili oddíl ledničky, dotkněte se tlačítka „A“ (Lednička). Zobrazí se aktuální teplota chladícího oddílu (obr. 5.7.2-1).
3. Dotkněte se postupně tlačítka „A“ (Chladnička), dokud nezačne blikat požadovaná hodnota teploty (obr. 5.7.2.-2). Při každém dotknutí tlačítka zazní signál. Teplota se bude zvyšovat po 1°C, od minimální teploty 1°C po maximální teplotu 9°C. Optimální teplota v chladničce je 5 °C. Chladnější teplota znamená zbytečnou spotřebu energie.
4. Chcete-li potvrdit nastavenou teplotu, dotkněte se jakéhokoli tlačítka kromě „A“ (Lednička) nebo vyčkejte 5 sekund a nastavená hodnota se potvrdí automaticky. Zobrazená teplota přestane blikat.

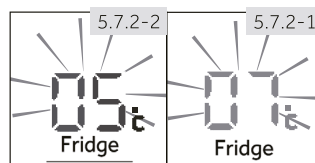

5.7.2.2 Nastavení teploty pro mrazničku

1. Je-li zamčený, odemkněte panel dotekem tlačítka „G“ (obr. 5.5.).
2. Dotkněte se tlačítka „B“ (Mraznička) pro volbu oddílu mrazničky. Zobrazí se aktuální teplota mrazícího oddílu (obr. 5.7.2-3).
3. Dotkněte se postupně tlačítka „B“ (Mraznička), dokud nezačne blikat požadovaná hodnota teploty (obr. 5.7.2.-4). Při každém stisknutí tlačítka zazní signál. Teplota se bude zvyšovat po 1°C, od -15°C po -24°C. Optimální teplota v mrazničce je -18°C. Chladnější teplota znamená zbytečnou spotřebu energie.
4. Chcete-li potvrdit nastavenou teplotu, stiskněte jakékoli tlačítko kromě „B“ (Mraznička) nebo vyčkejte 5 sekund a nastavená hodnota se potvrdí automaticky. Zobrazená teplota přestane blikat.

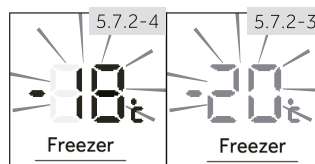

Poznámka: Faktory ovlivňující teplotu

Vnitřní teploty ovlivňují níže uvedené faktory:

- ▶ Okolní teplota
- ▶ Četnost otevírání dveří
- ▶ Množství uchovávaných potravin
- ▶ Instalace spotřebiče

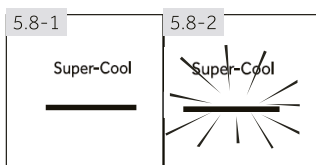

5.8 Funkce extra chlazení (Super Cool)

Chcete-li uložit větší množství potravin (např. po nákupu), zapněte funkci Extra chlazení. Funkce Extra chlazení urychlí chlazení čerstvých potravin a potraviny již uložené ochrání před nežádoucím ztepláním. Když funkce začíná, teplota je téměř +1°C.

1. Je-li zamčený, odemkněte panel dotekem tlačítka „G“ (obr. 5.5.).
2. Dotkněte se tlačítka „E“ (Super-Cool) (obr. 5.8.-1).
3. Rozsvítí se kontrolka „e“ a funkce se aktivuje (obr. 5.8.-2).

Opakováním výše uvedených kroků, nebo výběrem další funkce, může být tato funkce opět vypnuta.



Poznámka: Automaticky se vypne

Tato funkce se automaticky vypne, pokud funkce trvala déle než 4 hodiny.

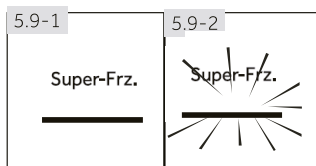

5.9 Funkce extra mrazení (Super Freeze)

Čerstvé potraviny by měly být zcela zmrazeny co nejrychleji. Zachovávají se tak nejlepší nutriční hodnoty, vzhled a chuť. Funkce Extra mrazení zrychluje zmrazení čerstvých potravin a chrání již uložené potraviny před nežádoucím ztepláním. Pokud potřebujete jednorázově zmrazit velké množství potravin, doporučujeme zapnout funkci Extra mrazení 24 hodin před použitím mrazicího prostoru. Při spuštění funkce je teplota nižší než -24 °C.

1. Je-li zamčený, odemkněte panel dotekem tlačítka „G“ (obr. 5.5.).
2. Dotkněte se tlačítka „F“ (Super-Freeze) (obr. 5.9.-1).
3. Rozsvítí se kontrolka „f“ a funkce se aktivuje (obr. 5.9.-2).

Opakováním výše uvedených kroků, nebo výběrem další funkce, může být tato funkce opět vypnuta.



Poznámka: Automaticky se vypne

Po 50 hodinách se funkce Extra mrazení automaticky vypne. Spotřebič pak bude pracovat při teplotě, která byla nastavena před použitím funkce Extra mrazení.

5.10 Funkce Dovolená

Touto funkcí nastavíte teplotu spotřebiče na stálých 17°C.

Díky tomu je možné nechat dveře prázdné lednice zavřené, aniž by vznikl zápach nebo plíseň – a to po dobu dlouhé nepřítomnosti (např. během dovolené). Oddíl mrazničky můžete nastavit podle libosti.

1. Je-li zamčený, odemkněte panel dotekem tlačítka „G“ (obr. 5.5.).
2. Dotkněte se tlačítka „D“ (Auto Set) po dobu 3 sekund (Obr. 5.10). Rozsvítí se kontrolka „d1“ a funkce se aktivuje.

Opakováním výše uvedených kroků, nebo výběrem další funkce, může být tato funkce opět vypnuta.

5.10



UPOZORNĚNÍ!

Ve funkci Dovolená budou kontrolky "Fruit & Veg, Quick cool, 0°C fresh" v Myzone vypnuty a teplotu Myzone nebude možné nastavit. Příhrádka chladničky a Myzone se zobrazí v předchozím nastavení po ukončení funkce Dovolená.

5.11 Zásuvka My Zone

Prostor ledničky je vybaven zásuvkou My Zone (Obr. 5.11). K dispozici jsou následující funkce:

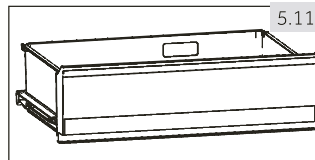

5.11

5.11.1 Funkce "Fruit & Veg." (Ovoce a zelenina).

Tato funkce je vhodná pro skladování čerstvé zeleniny a ovoce.



Poznámka: Funkce "Fruit & Veg." (Ovoce a zelenina)

Ovoce citlivé na chlad (např. ananas, avokádo, banány, grapefruity), zelenina (např. brambory, lilek, fazole, okurky, cukety a rajčata), a sýry by se v zásuvce My Zone uchovávat neměly.

5.11.2 Funkce 0°C Fresh

Tato funkce nastaví teplotu v My Zone zásuvce na 0°C. Je vhodná pro skladování čerstvých potravin, jako jsou maso a instantní výrobky. . Většina potravin zůstane při teplotě 0 ° C čerstvá, ale nezamrzne.



Poznámka: Funkce Fresh 0°C

- Kvůli rozdílnému obsahu vody v maso se některá vlhká masa zmrazí při teplotách nižších než 0°C. Z toho důvodu by hodně čerstvá masa měla být uchovávána v zásuvce My Zone při teplotě minimálně 0°C.

5.11.3 S-Cool (Rychlé chlazení)

Tato funkce umožňuje rychlé chlazení nápoje v plechovkách, v krátkém čase. Teplota v prostoru MyZone je nastavena na +2 °C



Poznámka: MyZone zásuvka

- ▶ Vždy musí být aktivovány jedna ze tří funkcí prostoru My Zone
- ▶ Pro snížení teploty chladničky použijte funkci S-Cool. Pokud ji chcete zvýšit, použijte funkci Fruit & Veg.

5.11.4

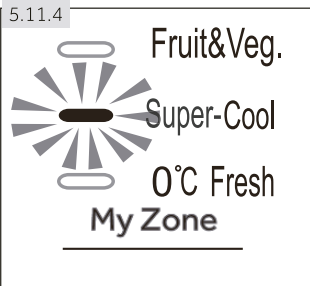

5.11.4 Volba funkce pro MyZone box

1. Je-li zamčený, odemkněte panel dotekem tlačítka „G“ (obr. 5.5.)
2. Dotkněte se postupně tlačítka "C" (MyZone), dokud nezačne blikat požadovaná funkce (obr. 5.11.4).
3. Po několika sekundách bude ukazatel "ac" svítit trvale a nastavení bude potvrzeno.

5.12

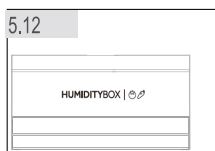

5.12 VLHKÝ BOX

Vlhký box je nastavitelný (posuňte posuvný blok doleva, abyste snížili úroveň vlhkosti a na opačnou stranu, abyste zvýšili úroveň vlhkosti)

5.13 Tipy pro uchování čerstvých potravin

5.13.1 Ukládání do prostoru ledničky

- ▶ Udržujte teplotu v ledničce pod 5°C.
- ▶ Horká jídla se musí před uložením do ledničky zchladit na pokojovou teplotu.
- ▶ Potraviny by se před uložením do ledničky měly omýt a osušit
- ▶ Potraviny určené pro uložení do ledničky by měly být řádně utěsněny, aby se zabránilo změnám vůně nebo chuti.
- ▶ Neuchovávejte nadměrné množství potravin. Pro lepší a homogenní chlazení nechávejte mezi potravinami mezery, aby kolem nich mohl proudit chladný vzduch.
- ▶ Denně používané potraviny by se měly ukládat do přední části polic.
- ▶ Nechcete mezeru mezi potravinami a vnitřními stěnami ledničky, aby mohl vzduch volně proudit. Zejména ohlídejte, aby se potraviny nedotýkali zadní stěny: mohly by k ní přimrznout. Zabraňte přímému kontaktu potravin (zejména mastných nebo kyselých) s vnitřním povrchem, protože mastnota a kyseliny ho mohou rozrušit. Kdykoli narazíte na mastnou/kyselou špinu, hned ji vyčistěte.
- ▶ Mražené potraviny můžete snadno rozmrazit v chladničce. Ušetříte tím energii.
- ▶ Pročes stárnutí ovoce a zeleniny, např. některé druhy zeleniny, melounů, papáji, banánů, ananásů atd., se může v ledničce urychlit. Proto není vhodné uchovávat je v ledničce. Zrání velmi nezralého ovoce se ale může o určitou dobu urychlit. Cibuli, čes-

nek, zázvor a další kořenovou zeleninu je možné uchovávat při pokojové teplotě.

- ▶ Nepříjemné pachy uvnitř ledničky značí, že se něco vylilo a je nezbytné ledničku vyčistit. Viz PEČE A ÚDRŽBA.
- ▶ Různé potraviny je třeba umístit na různá místa podle toho, jaké mají vlastnosti: (obr.: 5.13.1).
 - 1 Nakládané potraviny, konzervované potraviny, atd.
 - 2 Máslo, sýry, vejce, koření, atd.
 - 3 Masné výrobky, snack potraviny, atd.
 - 4 Víno, šampaňské, atd.
 - 5 Vejce, konzervované potraviny, koření, atd.
 - 6 Těstoviny, mléko, tofu, mléčné výrobky atd.
 - 7 VLHKÝ BOX; ovoce, zelenina, salát (Fruit & Veg.)
 - 8 Nápoje a zavařené potraviny
 - 9 Zásuvka My Zone
ovoce, zelenina, salát (Fruit & Veg.)
Konzervované nápoje (S-Cool)
Syrové čerstvé potraviny (0°C Fresh)
- 1 Nakládané potraviny, konzervované potraviny, atd.
- 2 Máslo, sýry, vejce, koření, atd.
- 3 Masné výrobky, snack, těstoviny, mléko, tofu, mléčné výrobky atd.
- 4/6 Vejce, konzervované potraviny, koření, atd.
- 5 Nápoje a zavařené potraviny
- 7 Zásuvka My Zone
- 8 Ovoce, zelenina, salát (Fruit & Veg.)
Konzervované nápoje (S-Cool)
Syrové čerstvé potraviny (0°C Fresh)
- 1 Nakládané potraviny, konzervované potraviny, atd.
- 2 Máslo, sýry, vejce, koření, atd.
- 3 Masné výrobky, snack potraviny, atd.
- 4 Víno, šampaňské, atd.
- 5 Vejce, konzervované potraviny, koření, atd.
- 6 Těstoviny, mléko, tofu, mléčné výrobky atd.
- 7 VLHKÝ BOX; ovoce, zelenina, salát (Fruit & Veg.)
- 8 Nápoje
- 9 a zavařené potraviny
- 10 Nádrž na vodu: Pro skladování pitné vody (HFR7720DWMP/HFR5720EWMG)

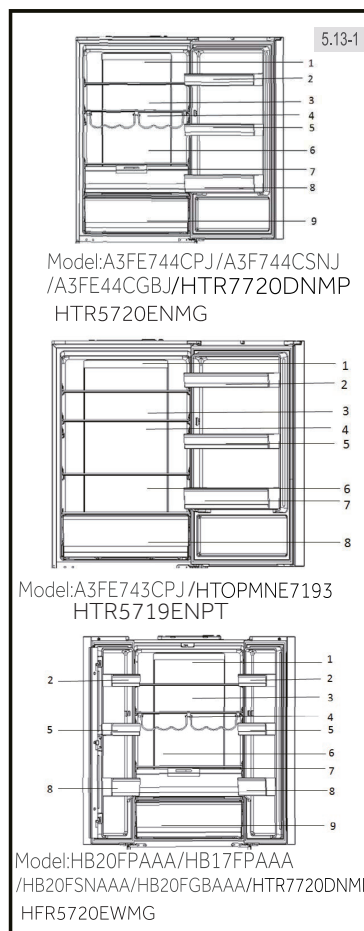

5.13.2 Ukládání do prostoru mrazničky

- ▶ Udržujte teplotu v mrazničce na -18°C .
- ▶ 24 hodin před mražením zapněte funkci Extra mrazení; -pro malé množství potravin stačí 4-6 hodin.
- ▶ Horké potraviny je nutné před uložením do mrazničky zchladit na pokojovou teplotu.
- ▶ Potraviny nakrájené na malé porce zmrznou rychleji a bude snadnější je rozmrazit a uvařit. Doporučená váha každá porce je do 2.5 kg
- ▶ Je lepší potraviny před vložením do mrazničky zabalit. Vnější strana obalu musí být suchá, aby se balíčky k sobě nepřilepily. Obalové materiály musí být bez zápachu, neprodyšné, nesmí být toxické ani škodlivé.
- ▶ Abyste nepřekročili dobu uchování potravin, zapište prosím datum zmrazení, časový limit a název potraviny na obal. Řiďte se doporučenou dobou uchování u různých potravin.
- ▶ **UPOZORNĚNÍ!** Kyseliny, žíraviny a sůl atd. mohou narušit vnitřní povrch mrazničky. Neumísťujte přímo na vnitřní povrch potraviny, které obsahují tyto látky (např. mořské ryby). Slanou vodu je třeba z mrazničky ihned vyčistit.
- ▶ Nepřekračujte dobu skladování potravin které jsou doporučovány výrobcem. Z mrazničky vyndávejte pouze požadované množství potravin.
- ▶ Rozmražené potraviny rychle zkonzumujte. Rozmražené jídlo znovu nezmrazujte, pokud ho nejdříve neuvaříte, protože by to negativně ovlivnilo jeho požitelnost.
- ▶ Neukládejte do mrazničky nadměrné množství čerstvých potravin. Podívejte se na mrazicí kapacitu mrazničky – viz TECHNICKÁ DATA nebo údaje na výkonnostním štítku.
- ▶ Potraviny lze uchovávat v mrazničce při teplotě nejméně -18°C po dobu 2 až 12 měsíců podle vlastností potravin (např. maso: 3-12 měsíců, zelenina: 6-12 měsíců)
- ▶ Chcete-li zmrazit čerstvé potraviny, zabraňte jejich kontaktu s již zmrazenými potravinami. Nebezpečí tání!

5.13.3 Při zmrazování komerčně mražených potravin postupujte prosím podle těchto pokynů:

- ▶ Vždy věnujte pozornost pokynům výrobce o délce uchování potravin. Neporušujte tyto pokyny!
- ▶ Kvůli zachování kvality potravin se snažte, aby doba mezi nákupem a uložením potravin byla co nejkratší.
- ▶ Kupujte potraviny, které byly uchovávány při teplotě -18°C nebo nižší.
- ▶ Vyhněte se nákupu potravin, které mají na obale sníh nebo námrazu – může to značit, že výrobek byl částečně rozmrazen a znovu zmrazen – nárůst teploty ovlivňuje kvalitu potravin.

5.14.1 Dávkovač vody (HFR7720DWMP)

Z dávkovače vody (obr. 5.14.1) lze odebírat studenou pitnou vodu.

Zásobník na vodu by se měl před prvním použitím vyčistit (viz ČIŠTĚNÍ A ÚDRŽBA).



VAROVÁNÍ!

Používejte pouze pitnou vodu.

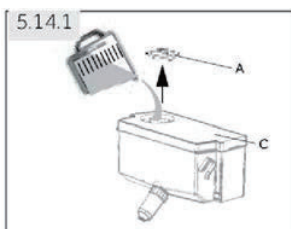

1. Ujistěte se, že je zásobník na vodu správně vložený (viz VYBAVENÍ).
2. Otočte a zdvihněte okrouhlé víko (A) a naplňte zásobník na vodu čerstvou pitnou vodou.
3. Naplňte ho pouze po značku (1.8 l); jinak by mohl při otvírání a zavírání dveří přetékat.
4. Zavřete okrouhlé víko tak, aby zaklaplo na místo.



DÁVKOVAČ VODY

- Před doplněním vylijte zbytkovou vodu a vyčistěte zásobník na vodu.
- Jestliže nebudete delší dobu potřebovat vodu, vyprázdněte a vyčistěte zásobník na vodu a vložte ho na místo.
- Kryt (C) na zásobníku na vodu slouží také k šetření energií. Jestliže nechcete delší dobu odebírat vodu z dávkovače, přesto nainstalujte kryt kvůli lepší izolaci a úspoře energie.

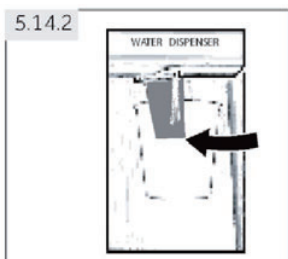

5.14.2 Odebírání vody z dávkovače

1. Dejte sklenici pod vodní výpust.
2. Sklenici lehce přitlačte k páčce dávkovače vody. Ujistěte se, že sklenice je vyrovnána s dávkovačem, aby voda nevystříkla ven.



Tipy na ušetření energie

- ▶ Zkontrolujte, zda spotřebič správně větrá (viz INSTALACE).
- ▶ Neinstalujte spotřebič na přímé sluneční světlo nebo do blízkosti tepelných zdrojů (např. sporák, radiátory).
- ▶ Nenastavujte na spotřebiči zbytečně nízké teploty. Čím nižší teplota je na spotřebiči nastavená, tím vyšší je spotřeba energie.
- ▶ Funkce EXTRA CHLAZENÍ a EXTRA MRAZENÍ spotřebovává více energie.
- ▶ Teplé potraviny nechce před uložením do spotřebiče ochladit.
- ▶ Dveře spotřebiče otvírejte co nejméně a na co nejkratší dobu.
- ▶ Spotřebič nenaplňujte přes míru, aby nedošlo ke ztížení cirkulace vzduchu.
- ▶ Uvnitř potravinového balení by neměl být vzduch.
- ▶ Udržujte těsnění dveří čisté, aby se dveře vždy správně zavřely.
- ▶ Zmražené potraviny rozmrazujte v prostoru ledničky.
- ▶ Energeticky nejúspornější konfigurace vyžaduje, aby byly ve spotřebiči nainstalovány přihrádky, schránka na potraviny a police byly umístěny ve spotřebiči jako ve stavu čerstvém z výroby a aby potraviny byly umístěny bez blokování výstupu vzduchu z potrubí

Výměna žárovek LED



Vyměnitelný světelný zdroj (pouze LED), výměnu musí provést odborník

Tento výrobek obsahuje světelný zdroj s třídou energetické účinnosti G.

Prostor	Třída energetické účinnosti	Model
Chladnička	G	HB17FPAAA HB20FPAAA A3FE744CPJ A3FE743CPJ A3FE744CSNJ HTR7720DNMP A3FE744CGBJ HFR7720DWMP HB20FSNAAA HFR5720EWMG HB20FGBAAA HTR5720ENMG HTOPMNE7193 HTR5719ENPT

**Poznámka: Rozdíly v závislosti na modelu**

Z důvodu různých modelů, váš výrobek nemusí mít všechny následující funkce. Viz kapitola POPIS PŘÍJEMKŮ.

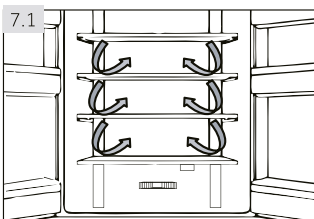
**7.1 Více-proudové chlazení**

Lednička je vybavena systémem více-proudového chlazení, díky němuž je proud studeného vzduchu umístěn do každé police (obr. 7.1). Pomáhá to udržet rovnoměrnou teplotu a zajistit tak, že potraviny zůstanou déle čerstvé.

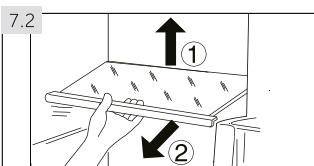
**7.2 Nastavitelné poličky**

Výšku polic lze nastavit podle vašich požadavků.

1. Chcete-li přemístit polici, nejprve nadzvedněte její zadní okraj (1) a poté ji vytáhněte (2) (obr. 7.2).
2. Chcete polici znovu vložit do ledničky, položte ji na výstupky po obou stranách a zatlačte ji do krajní zadní polohy, dokud nezapadne do žlábků po stranách.

**Poznámka: Poličky**

Zkontrolujte, že všechny strany police jsou ve stejné úrovni.

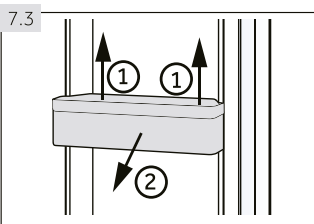
**7.3 Snímatelné poličky na dveře**

Poličky na dveře lze vyjmout kvůli čištění:

Položte ruce na obě strany poličky, zvedněte ji nahoru (1) a vytáhněte (2) (obr. 7.3).

Chcete-li vrátit poličku zpět na dveře, výše zmíněný postup obraťte.

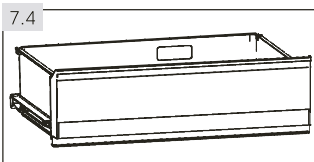
**7.4 Zásuvka My Zone**

Chcete-li využívat a nastavit prostor My Zone (obr. 7.4), vyhledejte prosím sekci POUŽITÍ (Zásuvka My Zone).

7.5 VOLITELNÉ VYBAVENÍ: Ukazatel správné teploty

Indikátor teploty OK (obr. 7.5) lze použít ke stanovení teploty pod +4°C. Teplotu postupně snižujte, dokud se na displeji neobjeví nápis „OK“



Upozornění: Štítek „OK“

Když se spotřebič zapne, může trvat až 12 hodin, než dosáhne správné teploty

7.6 Vyjímatelná zásuvka mrazničky

Chcete-li vyndat zásuvku, vytáhněte ji, jak nejdále to půjde (1), zdvihněte ji a vyjměte (2) (obr. 7.6)
Při vkládání zásuvky proveďte výše popsané kroky v opačném pořadí

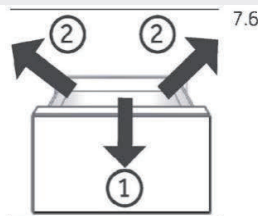

7.7 Vyjímatelný zásobník na vodu (HFR7720DWMP/HFR5720EWMG)

Zásobník na vodu (obr. 7.7) lze za účelem čištění vyjmout a nainstalovat zpět, stejně jako police na dveřích.

Vložení zásobníku na vodu

Umístěte zásobník na vodu do takové polohy, aby vodní výpust (B) zapadla do otvoru ve dveřích. Ujistěte se, že je zásobník na vodu zajištěný.

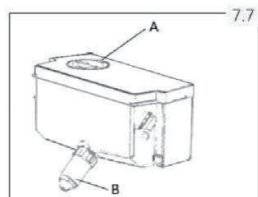

Upozornění:

V případě nesprávně vloženého zásobníku na vodu může kapat voda ze spojky.
Při vyjímání nebo instalaci zásobníku na vodu nepoužívejte nadměrnou sílu, aby se nepoškodil.

7.8 Zásuvka 3D-mrazničky

Zásuvky mrazničky (obr. 7.8) lze vysunout rovně a zcela. Jsou namontovány na teleskopických pojezdech, takže je můžete pohodlně ukládat a vyjímat. Díky mechanismu automatického zavírání dveří je manipulace snadná a šetříte energii.

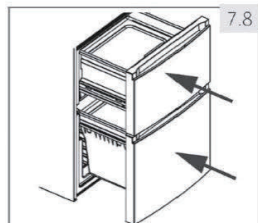

VAROVÁNÍ!

Zásuvky nepřetěžujte: Maximální zatížení každé zásuvky: 35 kg

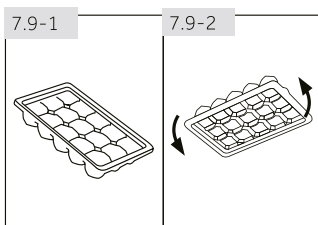

7.9 Zásobník na ledové kostky

1. Naplňte zásobník na ledové kostky vodou do 3/4, zavřete ho víkem a vložte ho do jednoho z prostorů skladovací zásuvky mrazničky (obr. 7.9-1).
2. Aby se kostky ledu uvolnily, lehce otočte zásobník nebo ho podržte pod tekoucí vodou (obr. 7.9-2).

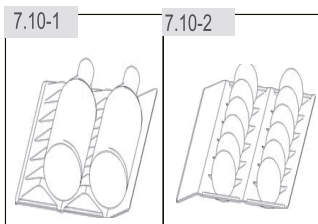

7.10 Stojan na víno & Zásobník na vajíčka

(model: A3FE743CPJ/HB17FPAAA/HTR5719ENPT)

1. Udržujte je ploché.
2. Sledujte dobře pro vkládání vína (obr. 7.10-1)
3. Zadní strana je pro vejce (Obrázek 7.10-2)

7.11 Světlo

Při otevření dveří, se rozsvítí LED vnitřní osvětlení. Výkon světla není ovlivněn dalšími nastaveními ostatních zařízení.



7.12 Skládací stojan na láhve

(model: HB20FPAAA/A3FE744CPJ/A3FE744CSNJ /A3FE744CGBJ/HB20FSNAAA/HB20FGBAAA /HTR7720DNMP/HFR7720DWMP/HFR5720EWMG)

Pro obvyklé použití

1. Stáhněte dolů držáky stojanu na láhve (obr. 7.12-1).
2. Vložte láhve do stojanu (obr. 7.12-2).

Když se nepoužívá, stojan na láhve je možné složit zpět, aby se ušetřilo místo.



UPOZORNĚNÍ!

Ujistěte se, že celková hmotnost lahví nepřesáhne 10 kg.

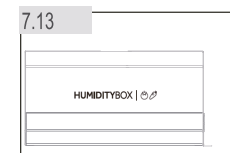

7.13 VLHKÝ BOX

(model: HB20FPAAA/A3FE744CPJ/A3FE744CSNJ /A3FE744CGBJ/HB20FSNAAA/HB20FGBAAA /HB17FPAAA/HTR7720DNMP/HFR7720DWMP/ HFR5720EWMG)

Chcete-li využívat a nastavit prostor VLHKÝ BOX (obr. 7.12), vyhledejte prosím sekci POUŽITÍ (VLHKÝ BOX).

**UPOZORNĚNÍ!**

Než začnete s čištěním spotřebiče, odpojte ho od elektrické sítě.

8.1 Obecně

Spotřebič čistěte, pouze když je prázdný nebo když je v něm jen malé množství uskladněných potravin.

Spotřebič by se měl čistit každé 4 týdny jednak kvůli správné údržbě a jednak aby se zabránilo pachům ze špatně uchovávaných potravin.

**UPOZORNĚNÍ!**

- ▶ Spotřebič nečistěte tvrdými kartáči, drátěnými kartáči, čisticími prášky, benzínem, amyloacetáty, acetonem a podobnými organickými prostředky, kyselinami nebo alkalickými čistidly. Abyste se vyhnuli poškození spotřebiče, používejte prosím k čištění speciální čisticí prostředky určené pro ledničky.
- ▶ Během čištění na spotřebič nestříkejte ani ho neoplachujte.
- ▶ Nepoužívejte při čištění kropicí ani parní spotřebiče.
- ▶ Studené skleněné police neomývejte horkou vodou. Náhlá změna teploty by mohla způsobit prasknutí skla.
- ▶ Nedotýkejte se vnitřního povrchu prostoru mrazničky, zejména mokřkýma rukama, protože by vám mohly k povrchu přimrznout.
- ▶ Dojde-li k zahřátí, zkontrolujte stav zmrazených potravin.
- ▶ Těsnění na dveřích musí být vždy čisté.
- ▶ Vnitřek a plášť spotřebiče čistěte houbičkou navlhčenou teplou vodou a neutrálním čisticím prostředkem (obr. 8.1).
- ▶ Spotřebič omyjte a vysušte jemnou utěrkou.
- ▶ Žádné součásti spotřebiče nemyjte v myčce nádobí.
- ▶ Vyčistěte příslušenství jen s teplou vodou a neutrálním mýdlem.
- ▶ Před opakovaným spuštěním spotřebiče vyčkejte alespoň 5 minut, protože časté zapínání může poškodit kompresor.

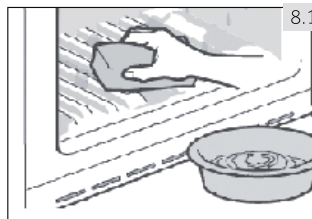
**8.2 Rozmrazování**

Rozmrazování ledničky a mrazničky probíhá automaticky, není potřeba provádět ho ručně.

8.3 Výměna LED osvětlení

Ve spotřebiči je jako světelný zdroj LED osvětlení, protože spotřebovává malé množství energie a má dlouhou životnost. Vyskytne-li se nějaká závada, kontaktujte prosím zákaznický servis. Viz ZÁKAZNICKÝ SERVIS.

**UPOZORNĚNÍ!**

Nevyměňujte LED lampu sami, smí být vyměněna pouze výrobcem nebo autorizovaným servisním technikem.

Ve spotřebiči je jako světelný zdroj LED osvětlení, protože spotřebovává malé množství energie a má dlouhou životnost. Vyskytne-li se nějaká závada, kontaktujte prosím zákaznický servis. Viz ZÁKAZNICKÝ SERVIS.

Parametry osvětlení:

Napětí 12V; Max Výkon: 2 W

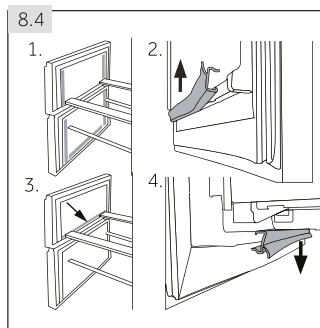

8.4 Odnímatelné doplňkové těsnění dveří

Na horní a dolní zásuvku mrazničky je k dispozici šest doplňkových těsnění.

1. Umístěte pět označených těsnění dveří na horní a dolní zásuvku mrazničky (obr. 8.4-1.).
2. Zajistěte, aby těsnění bylo připevněno zahnutou částí směrem dovnitř (obr. 8.4-2.).
3. Umístěte **spodní** těsnění horní zásuvky podle návodu (obr. 8.4-3.).
4. Zajistěte, aby těsnění bylo připevněno zahnutou částí směrem dolů (obr. 8.4-4.).

Tato těsnění stejně jako otočné dveře/těsnění zásuvek získáte prostřednictvím zákaznického servisu (viz Záruční list).

8.5 Nepoužívání spotřebiče po delší dobu

Nepoužíváte-li spotřebič delší dobu a nevyužili jste pro ledničku funkci Dovolena:

- ▶ Vyměňte potraviny.
- ▶ Odpojte síťový kabel.
- ▶ Očistěte spotřebič podle výše uvedeného návodu.
- ▶ Dveře a zásuvky/dveře mrazničky nechte otevřené, abyste zabránili vzniku nežádoucích pachů uvnitř spotřebiče.



Poznámka: Vypnutí

Spotřebič zapněte pouze pokud je to nezbytně nutné.

8.6 Stěhování spotřebiče

1. Vyměňte všechny potraviny a odpojte spotřebič od elektrické sítě.
2. Police a všechny pohyblivé části v ledničce a mrazničce zajistěte lepicí páskou.
3. Nenaklánejte spotřebič pod větším úhlem než 45°, aby nedošlo k poškození chladicího systému.



UPOZORNĚNÍ!

- ▶ Spotřebič nezvedejte za kliky.
- ▶ Nikdy nepokládejte spotřebič na podlahu v horizontální poloze.

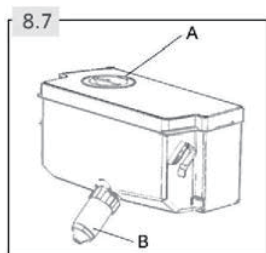

8.7 Čištění zásobníku na vodu (HFR7720DWMP)

1. Vyměňte zásobník na vodu ze spotřebiče.
2. Odstraňte kryt (obr. 8.7-A).
3. Odšroubujte kohoutek dávkovače (obr. 8.7-B).
4. Vyčistěte zásobník a kohoutek dávkovače teplou vodou a tekutým prostředkem na mytí nádobí. Důkladně opláchněte saponát.
5. Namontujte kohoutek dávkovače, zavřete kryt a vraťte zásobník do spotřebiče.

Hodně vzniklých problémů můžete vyřešit sami bez zvláštní kvalifikace. Vyskytne-li se nějaký problém, dříve než se obrátíte na prodejce, zkontrolujte všechny uvedené možnosti a postupujte podle níže uvedených pokynů. Viz ZÁKAZNICKÝ SERVIS.



UPOZORNĚNÍ!

- ▶ Před prováděním údržby spotřebič vypněte a odpojte ho od elektrické sítě.
- ▶ Elektrické součásti smí opravovat pouze kvalifikovaný odborník, protože neodborné zásahy by mohly způsobit rozsáhlá následná poškození.
- ▶ Poškozený síťový kabel musí vyměnit výrobce, autorizovaný servis nebo podobně kvalifikovaná osoba, aby se zabránilo možným rizikům.

9.1 Tabulka řešení problémů

Problém	Možná příčina	Možné řešení
Nefunguje kompresor.	<ul style="list-style-type: none"> • Zástrčka není zapojená do elektrické zásuvky. • Spotřebič je ve fázi odtávání 	<ul style="list-style-type: none"> • Zapojte spotřebič do elektrické sítě. • Při automatickém odmrazování je to normální
Spotřebič pracuje často nebo pracuje příliš dlouho.	<ul style="list-style-type: none"> • Vnitřní nebo vnější teplota je příliš vysoká. • Spotřebič byl nějakou dobu bez přívodu elektrické energie. • Dveře/zásuvky spotřebiče nejsou těsně uzavřeny. • Dveře/zásuvky spotřebiče se otevíraly příliš často nebo na dlouhou dobu. • Nastavená teplota mrazničky je příliš nízká. • Těsnění dveří/zásuvek je špinavé, opotřebované, prasklé nebo nevhodné. • Není zajištěna požadovaná cirkulace vzduchu. 	<ul style="list-style-type: none"> • V tomto případě je běžné, že spotřebič pracuje delší dobu. • Běžně trvá 8 až 12 hodin než se spotřebič zcela ochladí. • Zavřete dveře/zásuvky a zkontrolujte, že spotřebič stojí na rovném podkladu a že se dveří nedotýkají žádné potraviny ani jiné překážky. • Neotvírejte dveře/zásuvky příliš často. • Nastavte vyšší teplotu, dokud se spotřebič nedostane na uspokojivou teplotu. • Ustálení teploty ledničky trvá 24 hodin. • Očistěte těsnění dveří/zásuvek nebo je nechte vyměnit v zákaznickém servisu. • Zajistěte dostatečnou ventilaci.
Vnitřek ledničky je špinavý a/nebo zapáchá.	<ul style="list-style-type: none"> • Je potřeba vyčistit vnitřek ledničky. • V ledničce jsou uloženy potraviny s výraznou vůní. 	<ul style="list-style-type: none"> • Umyjte vnitřek ledničky. • Potraviny důkladně zabalte.

Problém	Možná příčina	Možné řešení
Uvnitř spotřebiče není dostatečně chladno.	<ul style="list-style-type: none"> Je nastavena příliš vysoká teplota. Byly vloženy teplé potraviny. Bylo vloženo příliš mnoho potravin najednou. Potraviny jsou příliš blízko u sebe. Dveře/zásuvky spotřebiče nejsou těsně uzavřeny. Dveře/zásuvky spotřebiče se otevíraly příliš často nebo na dlouhou dobu. 	<ul style="list-style-type: none"> Nastavte teplotu znovu. Před uložením potraviny vždy ochladte. Ukládejte vždy malé množství potravin. Mezi potravinami nechte mezery, aby mohl vzduch volně proudit. Zavřete dveře/zásuvku. Neotvírejte dveře/zásuvky příliš často.
Uvnitř spotřebiče je příliš chladno.	<ul style="list-style-type: none"> Nastavená teplota je příliš nízká. Funkce Power-Freeze je aktivní nebo pracuje příliš dlouho. 	<ul style="list-style-type: none"> Nastavte teplotu znovu. Vypněte funkci Power-Freeze.
Na vnitřní straně ledničky kondenzuje vlhkost.	<ul style="list-style-type: none"> Ovzduší je příliš teplé a příliš vlhké. Dveře/zásuvky spotřebiče nejsou těsně uzavřeny. Dveře/zásuvky spotřebiče se otevíraly příliš často nebo na dlouhou dobu. Nádoby na potraviny nebo tekutiny jsou otevřené. 	<ul style="list-style-type: none"> Zvyšte teplotu. Zavřete dveře/zásuvku. Neotvírejte dveře/zásuvky příliš často. Nechte horké jídlo zchladnout na pokojovou teplotu a zakryjte potraviny a tekutiny.
Na vnějším povrchu nebo mezi dveřmi/dveřmi a zásuvkami se hromadí vlhkost.	<ul style="list-style-type: none"> Ovzduší je příliš teplé a příliš vlhké. Dveře/zásuvky nejsou těsně uzavřeny. Kondenzaci způsobuje studený vzduch ve spotřebiči a teplý vzduch venku. 	<ul style="list-style-type: none"> To je ve vlhkém prostředí normální. Změna nastane, až klesne vlhkost. Ujistěte se, že dveře/zásuvka jsou těsně zavřené.
V mrazničce je silná vrstva ledu a námrazy.	<ul style="list-style-type: none"> Potraviny nebyly správně zabalené. Dveře/zásuvky spotřebiče nejsou těsně uzavřeny. Dveře/zásuvky spotřebiče se otevíraly příliš často nebo na dlouhou dobu. Těsnění dveří/zásuvek je špinavé, opotřebované, prasklé nebo nevhodné. Uvnitř je překážka, která brání správnému zavření dveří/zásuvky. 	<ul style="list-style-type: none"> Potraviny vždycky správně zabalte. Zavřete dveře/zásuvku. Neotvírejte dveře/zásuvky příliš často. Těsnění dveří/zásuvky očistěte nebo vyměňte za nové. Přemístěte police, dveřní poličky nebo vnitřní zásobníky tak, aby bylo možné zavřít dveře/zásuvku.
Spotřebič dělá neobvyklý hluk.	<ul style="list-style-type: none"> Spotřebič nestojí na rovné ploše. Spotřebič je v kontaktu s nějakým předmětem. 	<ul style="list-style-type: none"> Vyrovnejte spotřebič nastavením nožiček. Odstraňte předměty z okolí spotřebiče.

Problém	Možná příčina	Možné řešení
Měl by být slyšet tenký zvuk podobný zvuku tekoucí vody.	<ul style="list-style-type: none"> To je normální. 	<ul style="list-style-type: none"> -
Uslyšíte pípnutí alarmu.	<ul style="list-style-type: none"> Jsou otevřené dveře úložného prostoru ledničky. 	<ul style="list-style-type: none"> Zavřete dveře nebo alarm vypněte ručně.
Uslyšíte slabé hučení.	<ul style="list-style-type: none"> Pracuje anti-kondenzační systém 	<ul style="list-style-type: none"> Zabraňuje to kondenzaci a je to v pořádku
Nefunguje vnitřní osvětlení nebo chladič systém.	<ul style="list-style-type: none"> Zástrčka není zapojená do elektrické zásuvky. Zdroj napájení není v pořádku. LED osvětlení nefunguje. 	<ul style="list-style-type: none"> Zapojte spotřebič do elektrické sítě. Zkontrolujte, jestli přívod elektrické energie v místnosti. Kontaktujte místního dodavatele elektrického proudu! Kvůli výměně světla prosím kontaktujte servis.
Boky skříně a pásy dveří se mohou zahřát.	<ul style="list-style-type: none"> To je normální. 	<ul style="list-style-type: none"> -

9.2 Přerušeni elektrické energie

V případě výpadku elektrického proudu by měly potraviny zůstat bezpečně vychlazené po dobu asi 12 hodin. V případě delšího výpadku proudu, zejména v létě, postupujte podle těchto pokynů:

- ▶ Otevírejte dveře/zásuvky co možná nejméně.
- ▶ Během výpadku proudu nepřidávejte do spotřebiče další potraviny.
- ▶ Pokud je výpadek proudu předem ohlášený a předpokládaná doba výpadku přesahuje 12 hodin, vyrobte led a vložte ho do zásobníku v horní části ledničky.
- ▶ Jakmile je dodávka energie obnovena, je nutné zkontrolovat stav potravin.
- ▶ V důsledku zvýšení teploty v ledničce během výpadku elektrického proudu nebo jiné poruchy dojde ke zkrácení doby uložení potravin a také se sníží jejich kvalita. Potraviny, které se rozmrazily, by se měly buď brzy zkonsumovat, nebo uvařit a znovu zmrazit (pokud je to vhodné), aby se předešlo zdravotním rizikům.



Poznámka: Funkce paměti při přerušeni napájení

Po obnovení napájení přístroj pokračuje v nastaveních, které byly nastaveny před výpadkem proudu.

Chcete-li kontaktovat technickou pomoc, navštivte naše webové stránky: <https://corporate.haier-europe.com/en/>. V sekci „websites“ vyberte značku vašeho produktu a vaši zemi. Budete přesměrováni na konkrétní webovou stránku, kde najdete telefonní číslo a formulář pro kontaktování technické pomoci.

10.1 Vybalení



UPOZORNĚNÍ!

- ▶ Spotřebič je těžký. Se spotřebičem manipulujte vždy nejméně ve dvou.
 - ▶ Všechny obalové materiály udržujte mimo dosah dětí a zlikvidujte ho způsobem, který je šetrný k životnímu prostředí.
- ▶ Vyjměte spotřebič z obalu.
 - ▶ Odstraňte všechny obalové materiály.

10.2 Podmínky životního prostředí

Teplota v místnosti by se měla pohybovat v rozmezí 10°C až 43°C, protože může ovlivňovat teplotu uvnitř spotřebiče a spotřebu energie. Neinstalujte spotřebič do blízkosti spotřebičů, které vydávají teplo (sporáky, ledničky), aniž by byl odizolován.

10.3 Obrácení dveří

(Pouze modely A3FE743CPJ/A3FE744CPJ/HTOPMNE7193)HFR7720DNMP/HTR5720ENMG/HTR5719ENPT)

Dříve než spotřebič trvale nainstalujete, zkontrolujte správné umístění závěsu dveří. Pokud je potřeba, viz sekce OBOUSTRANNÉ DVEŘE.

10.4 Prostorové požadavky

Prostor nutný při otevřených dveřích (obr. 10.4):

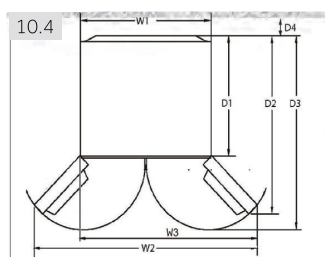

Model	Šířka v mm			Hloubka v mm			Vzdálenost ke zdi v mm
	W1	W2	W3	D1	D2	D3	D4
A3FE743CPJ A3FE744CPJ HTOPMNE7193 HTR7720DNMP HTR5720ENMG HTR5719ENPT	700	-	1198.5	600	1140	1322	100
HB20FPAAA HB17FPAAA HB20FGBAAA HB20FSAAAA HFR7720DWMP HFR5720EWMG	700	1188	-	600	887	966	100

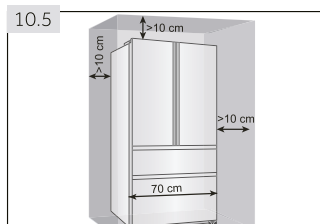

10.5 Ventilační systém

Pro dosažení dostatečné ventilace spotřeby z důvodu bezpečnosti, je nutné dodržet požadavky pro správné větrání (obr. 10.5).

U volně stojícího spotřebiče: Tento chladicí spotřebič není určen k vestavění.

10.5 Umístění spotřebiče

Spotřebič umístěte na rovný a pevný povrch.

1. Nakloňte spotřebič lehce dozadu (obr. 10.5).
2. Nastavte nožičky na požadovanou úroveň.
3. Stabilitu spotřebiče zkontrolujte tak, že střídavě udeříte do protilehlých stran. Mírné vychýlení by mělo být stejné v obou směrech. V opačném případě by mohlo dojít k deformaci rámu; důsledkem může být netěsnící zavírání dveří. Mírný náklon na zadní stranu usnadňuje zavírání dveří.

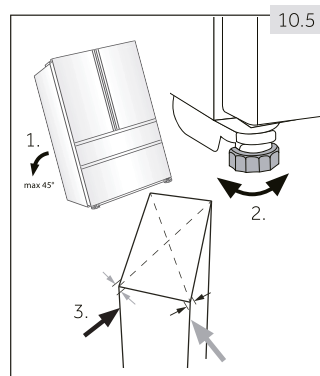

10.6 Jemné doladění dveří

Pokud dveře nejsou v jedné rovině, tento nesoulad lze napravit následujícím způsobem:

10.6.1 Použití nastavovacích nožiček

Otočte patku ve směru šipky (obr. 10.6-1) pro snížení nebo zvýšení nožiček.

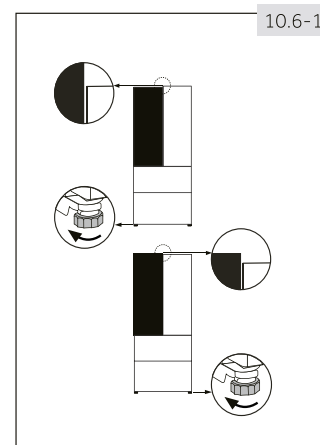

10.6.2 Použití distanční vložky

- ▶ Otevřete horní dveře a zvedněte je.
- ▶ Opatrně cvakněte distanční vložku (najdete ji v sáčku s příslušenstvím) na bílý plastový kruh na středním závěsu ručně nebo pomocí nástrojů jako jsou kleště (obr. 10.6-2). Dveře nepoškrábejte nebo na nich neudělejte proláčky.

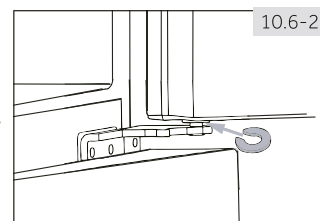

Poznámka: Vyrovnání

Při používání chladničky v budoucnu, jev nerovnoměrných dveří může vést k zkažení uložených potravin. Pak upravte výše uvedeným způsobem.

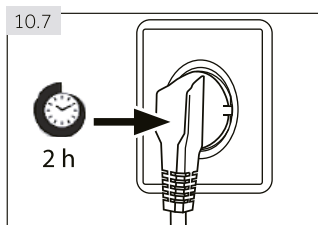

10.7 Čekací doba

V kapsli kompresoru je umístěný bezúdržbový olej. Při naklání spotřebiče během převozu se olej mohl dostat přes zavřené potrubí. Vyčkejte 2 hodiny před zapojením spotřebiče do elektrické sítě (obr. 10.7), aby se olej mohl vrátit do pouzdra.

10.8 Elektrické připojení

Před každým zapojením zkontrolujte, zda:

- ▶ zdroj energie, zásuvka a pojistka odpovídají výkonostnímu štítku.
- ▶ je zásuvka uzemněná a nepoužíváte prodlužovací kabel ani vícenásobné zásuvky.
- ▶ se zástrčka a zásuvka přesně shodují.

Zástrčku zapojte do řádně instalované domácí zásuvky.



UPOZORNĚNÍ!

Poškozený napájecí kabel musí být vyměněn v zákaznickém servisu, aby nedošlo ke vzniku nebezpečí (viz Záruční list).

Při umísťování spotřebiče se ujistěte, že přívodní kabel není zachycen nebo poškozený. Neumísťujte více přenosných zásuvek nebo přenosných napájecích zdrojů na zadní stranu spotřebiče.



Dbejte na to, aby nedošlo ke vzniku požáru zapálením hořlavého materiálu.

- rozšířené mírné pásmo: „Tento chladicí spotřebič je určen k používání při teplotách okolí od 10 °C do 32 °C.“;
- mírné pásmo: „Tento chladicí spotřebič je určen k používání při teplotách okolí od 16 °C do 32 °C.“;
- subtropické pásmo: „Tento chladicí spotřebič je určen k používání při teplotách okolí od 16 °C do 38 °C.“;
- tropické pásmo: „Tento chladicí spotřebič je určen k používání při teplotách okolí od 16 °C do 43 °C.“;

10.9 Obrácení dveří

Než připojíte spotřebič do elektrické sítě, měli byste zkontrolovat, zda není potřeba přemístit otevírání dveří z pravé strany (při dodání) na levou v závislosti na místě instalace spotřebiče.



UPOZORNĚNÍ!

- ▶ Spotřebič je těžký. Na obrácení dveří jsou potřeba 2 osoby.
- ▶ Než se pustíte do jakékoli činnosti, odpojte spotřebič od elektrické sítě.
- ▶ Nenaklánějte spotřebič pod úhlem větším než 45°, aby nedošlo k poškození chladicího systému.

Kroky při montáži (obr. 10.9):

1. Připravte si potřebné nářadí.
2. Odpojte spotřebič od elektrického napětí.
3. Odstraňte pět šroubů, které upevňují přední panel (1) a vyberte panel (2). Odstraňte malý kryt předního panelu směrem sleva na pravou stranu.
4. Odpojte spojovací kabel
5. Odstraňte kryt horního závěsu (1) a odšroubujte horní závěs (tři šrouby) na pravé straně (2).
6. Opatrně zdvihněte uvolněné dveře ledničky z dolního závěsu.
7. Otočte dvířka vzhůru nohama, odšroubujte kryt (1) a dveřní zářžku (2), s která umožní posílení dílem (3).
8. Odstraňte spodní závěs horních dveří.
9. Vyměňte záslepky a šrouby na straně.
10. Přendejte zářžku dveří ze stávající strany na opačnou.

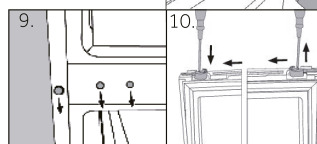
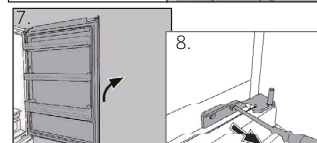
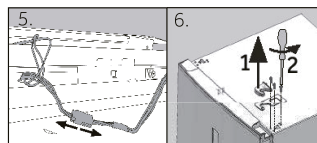
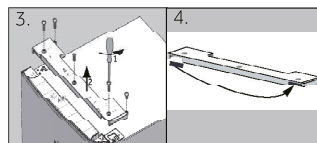
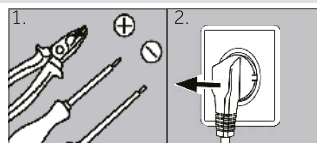

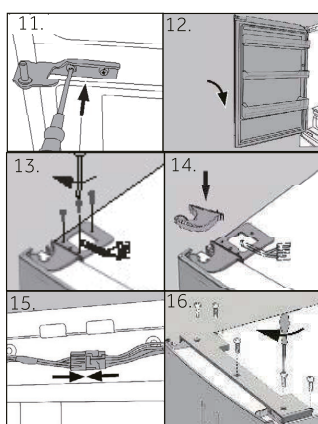

11. Vyberte nový spodní závěs horních dveří z obalu s příslušenstvím a přišroubujte jej na levou stranu přístroje.
12. Opatrně zdvihněte horní dveře a nasadte je na spodní závěs tak, aby čep zapadl do pantu.
13. Vyjměte horní závěs z obalu s příslušenstvím. Přeložte připojovací kabel přes horní závěs a upevněte horní závěs s třemi šrouby na levé straně přístroje.
14. Nasadte kryt závěsu (dodáván v obalu s příslušenstvím) na závěs.
15. Zapojte spojovací kabel a vložte ho do otvoru.
16. Vraťte zpět přední panel a připevněte jej pěti šrouby. Po změně závěsu dveří zkontrolujte, zda je těsnění dveří správně umístěné na plášti a zda jsou všechny šrouby dostatečně utažené.

1. Informační list výrobku podle nařízení EU č. 2019/2016

Ochranná známka	Haier					
Identifikační značka modelu	A3FE743* HTOPM* HTR5719EN*	A3FE744CP* A3FE744CS* A3FE744CG* HTR5720EN*	HB20FP* HB20FS* HB20FG*	HB17*	HTR7720*	HFR7720 /HFR5720*
Kategorie modelu	Chladnička-mraznička					
Třída energetické účinnosti	E	E	E	E	D	D/E
Roční spotřeba energie (kWh/rok) ¹⁾	297	301	302	298	242	242/302
Objem chladicího prostoru (l)	310	343	339	306	343	337
Objem mrazicího prostoru (l)	140	140	140	140	140	140
Hodnocení hvězdičkami	✱✱✱✱					
Teplota ostatních prostorů > 14 °C	Neuvádí se					
Systém bez námrazy	Ano					
Bezpečný výpadek proudu (h)	12				10	
Mrazicí výkon (kg/24 h)	10					
Klimatická třída Tento spotřebič je určen k používání při teplotě okolí mezi 10 °C a 43 °C	SN.N.ST.T					
Třída emisí hluku a emise hluku šířeného vzduchem (db(A) re 1 pW)	C (37)					
Doba náběhu teploty (h)	12				10	
Typ konstrukce	Volně stojící					

¹⁾ na základě výsledků standardní zkoušky za 24 hodin. Skutečná spotřeba energie bude záviset na způsobu používání a umístění spotřebiče.

2. Další technické údaje

Celkový objem (l)	450	483	479	446	483	477
Napětí/frekvence	220–240 V~ / 50 Hz					
Příkon (W)	120					
Vstupní proud (A)	1.5					
Hlavní pojistka (A)	16					
Chladivo/množství	R600a/62 g					
Rozměry (H/Š/V v mm)	675*700*1906	675*700*2006	675*700*2006	675*700*1906	675*700*2006	675*700*2006

3. Normy a směrnice **CE**

Tento výrobek splňuje požadavky všech platných směrnic ES s odpovídajícími harmonizovanými normami, které stanoví používání označení CE

Doporučujeme používat originální náhradní díly a služby zákaznického servisu Haier.

Máte-li se spotřebičem nějaký problém, podívejte se prosím nejprve do sekce ŘEŠENÍ PROBLÉMŮ.

Pokud tam nenajdete řešení, kontaktujte prosím

- ▶ místního prodejce nebo
- ▶ oddíl Service & Support na stránkách www.haier.com, kde můžete najít telefonní čísla a můžete aktivovat váš servisní požadavek.

Ještě, než budete kontaktovat naše Servisní centrum, zkontrolujte, zda máte níže uvedené informace.

Informace najdete na výkonnostním štítku.

Model _____ Výrobní číslo. _____

Zkontrolujte také Záruční list, který je dodáván spolu se spotřebičem pro případ reklamace.

▶ DOSTUPNOST NÁHRADNÍCH DÍLŮ

Termostaty, teplotní čidla, desky plošných spojů a zdroje světla, po dobu alespoň sedmi let poté, co byl na trh uveden poslední kus daného modelu;

Dveřní kliky, dveřní závěsy, přihrádky a koše po dobu alespoň sedmi let a těsnění dveří po dobu alespoň deseti let poté, co byl na trh uveden poslední kus daného model

▶ ZÁRUKA

Minimální záruka je: 2 roky pro země EU, 3 roky pro Turecko, 1 rok pro Spojené království, 1 rok pro Rusko, 3 roky pro Švédsko, 2 roky pro Srbsko, 5 let pro Norsko, 1 rok pro Maroko, 6 měsíců pro Alžírsko, pro Tunisko není vyžadována žádná právní záruka.

Pro všeobecné obchodní otázky vyhledejte naše níže uvedené evropské adresy.

Evropské adresy Haier			
Země*	Poštovní adresa	Země*	Poštovní adresa
Itálie	Haier Europe Trading SRL Via De Cristoforis, 12 21100 Verese ITALY	Francie	Haier France SAS 3-5 rue des Graviers 92200 Neuilly sur Seine FRANCE
Španělsko Portugalsko	Haier Iberia SL Pg. Garcia Faria, 49-51 08019 Barcelona SPAIN	Belgie-FR Belgie-NL Nizozemsko Lucembursko	Haier Benelux SA Anderlecht Route de Lennik 451 BELGIUM
Německo Rakousko	Haier Deutschland GmbH Hewlett-Packard-Str. 4 D-61352 Bad Homburg GERMANY	Polsko Česko Maďarsko Řecko Rumunsko Rusko	Haier Poland Sp. zo.o. Al. Jerozolimskie 181B 02-222 Warszawa POLAND
Spojené království	Haier Appliances UK Co.Ltd. One Crown Square Church Street East Woking, Surrey, GU21 6HR UK		

*Pro více informací prosím jděte na www.haier.com

*Další informace o produktu naleznete na adrese <https://eprel.ec.europa.eu/> nebo naskenujte QR na energetickém štítku dodaném se zařízením

CZ

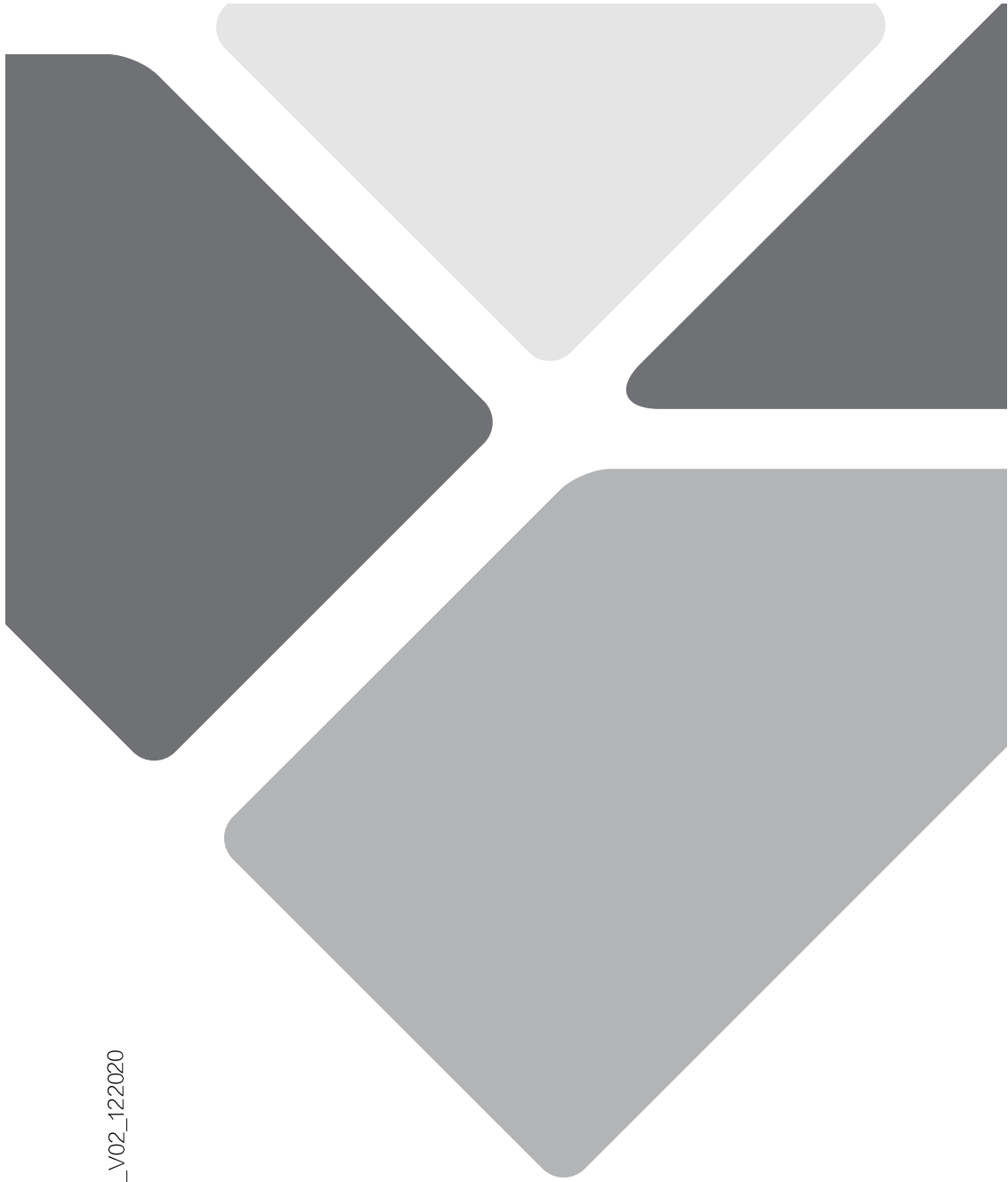

HB20XXX_CZ_V02_122020

Haier



Manual do Utilizador

Frigorífico–Congelador

HB17FPAAA
HB20FPAAA
A3FE744CPJ
A3FE743CPJ
A3FE744CSNJ
A3FE744CGBJ
HB20FSNAAA
HB20FGBAAA
HTOPMNE7193
HTR7720DNMP
HFR7720DWMP
HFR5720EWMG
HTR5720ENMG
HTR5719ENPT

PT

Haier

Obrigado por comprar um produto Haier.

Deve ler estas instruções cuidadosamente antes de usar o aparelho. As instruções contêm informação importante que o ajudará a obter o melhor do aparelho e assegurar a instalação segura, utilização e manutenção adequada.

Manter este manual em local conveniente para que o possa consultar sempre para a utilização segura e adequada do aparelho.

Se vender o aparelho, o oferecer, ou o deixar quando mudar de casa, ter certeza de também entregar este manual para o novo proprietário se familiarizar com o aparelho e as advertências de segurança.

Legenda



Advertência – Informação de Segurança Importante



Informação geral e dicas



Informação ambiental

Eliminação



Ajude a proteger o ambiente e a saúde humana. Pôr a embalagem em contentores adequados para ser reciclada. Ajude a reciclar resíduos de aparelhos elétricos e eletrónicos. Não eliminar aparelhos marcados com este símbolo com o lixo doméstico. Levar o produto para a sua instalação de reciclagem local ou contactar o seu serviço municipal.



ADVERTÊNCIA!

Risco de lesão ou asfixia!

Refrigerantes e gases devem ser eliminados profissionalmente. Assegurar que a tubagem do circuito de refrigeração não está danificada antes de ser eliminado adequadamente. Desligar o aparelho da corrente elétrica. Cortar os cabos de alimentação e eliminá-los. Retirar as prateleiras e gavetas bem como os vedantes e pegas da porta, para evitar que crianças e animais fiquem perto do aparelho.

1- Informação de Segurança	4
2- Utilização prevista	8
3- Descrição do produto	9
4- Painel de controlo	12
5- Uso	13
6- Dicas para poupar energia	22
7- Equipamento	23
8- Cuidado e Limpeza	26
9- Resolução de problemas	29
10- Instalação	32
11- Dados técnicos	37
12- Serviço ao cliente	38

Antes de ligar o aparelho pela primeira vez ler as seguintes dicas de segurança!:



ADVERTÊNCIA!

Antes da primeira utilização

- ▶ Assegurar que não há danos de transporte.
- ▶ Remover toda a embalagem e mantê-la foras do alcance das crianças.
- ▶ Aguardar pelo menos duas horas antes de instalar o aparelho de modo a garantir que o circuito refrigerante é totalmente eficiente.
- ▶ Manusear o aparelho sempre com pelo menos duas pessoas porque é pesado.

Instalação

- ▶ O aparelho deve ser colocado num local bem ventilado. Garantir espaço de pelo menos 10 cm por cima e 10 cm à volta do aparelho.
- ▶ Nunca colocar o aparelho numa zona húmida ou local onde possa ser salpicado com água. Limpar salpicos e manchas de água secas com um pano limpo suave.
- ▶ Não instalar o aparelho à luz solar direta ou perto de superfícies quentes (p.ex. fogões, aquecedores).
- ▶ Instalar e nivelar o aparelho numa zona adequada ao seu tamanho e utilização.
- ▶ Manter as aberturas de ventilação no aparelho ou na estrutura embutida sem obstrução.
- ▶ Assegurar que a informação elétrica na chapa de características está de acordo com fonte de alimentação. Se não estiver, contactar um electricista.
- ▶ O aparelho funciona com uma fonte de alimentação de 220-240 VAC/50 Hz. Flutuação anormal de tensão pode provocar falha de arranque do aparelho, ou danificar o controlo de temperatura ou compressor, ou haver um ruído anormal durante o funcionamento. Em tais casos, deve ser montado um regulador automático.
- ▶ Usar uma tomada com ligação à terra para a fonte de alimentação que seja acessível facilmente. O aparelho deve ser ligado à terra.
- ▶ **Apenas para RU:** O cabo de alimentação do aparelho está equipado com uma ficha de 3 fios (com terra) que se adapta a uma tomada padrão de 3 fios (com terra). Nunca cortar ou desmontar o terceiro pin (com terra). Depois do aparelho estar instalado, a ficha deve estar acessível.
- ▶ Não usar adaptadores multi-fichas ou cabos de extensão.
- ▶ Garantir que o cabo de alimentação não está preso pelo frigorífico. Não pisar no cabo de alimentação.
- ▶ Não danificar o circuito de refrigeração.

**ADVERTÊNCIA!****Uso diário**

- ▶ Este equipamento pode ser usado por crianças a partir de 8 anos e mais e por pessoas com capacidades físicas, sensoriais ou mentais reduzidas ou com falta de experiência e conhecimento se lhes tiver sido dada a supervisão ou instrução relativamente ao uso do equipamento de uma forma segura e entender os riscos envolvidos.
- ▶ Manter as crianças com menos de 3 anos afastadas do aparelho a menos que estejam supervisionadas constantemente.
- ▶ As crianças não devem brincar com o aparelho.
- ▶ Seguir estas instruções se gás de refrigeração ou outro gás inflamável for libertado perto do aparelho, desligar a válvula do gás libertado, abrir as portas e janelas e não desligar uma ficha no cabo de alimentação do frigorífico ou de qualquer outro aparelho.
- ▶ Notar que o aparelho está concebido para funcionar numa faixa de ambiente específico entre 10 e 43°C. O aparelho pode não funcionar corretamente se for deixado por um longo período a uma temperatura acima ou abaixo do intervalo indicado.
- ▶ Não colocar artigos instáveis (objetos pesados, recipientes cheios de água) em cima do frigorífico, para evitar danos pessoais causados por queda ou choque elétrico causado pelo contato com água.
- ▶ Não puxar pelas prateleiras da porta. A porta deve ser puxada inclinada, a prateleira para garrafas deve ser puxada para fora, ou o aparelho pode tombar.
- ▶ Abrir e fechar as portas apenas com as pegas. O espaço entre as portas e o armário é muito estreito. Não estender as suas mãos nestas zonas para evitar apertar os seus dedos. Abrir ou fechar as portas do frigorífico apenas quando não há crianças em posição ao alcance do movimento da porta.
- ▶ Não guardar ou usar materiais inflamáveis, explosivos ou corrosivos no aparelho ou na sua proximidade.
- ▶ Não armazenar medicamentos, bactérias ou agentes químicos no aparelho. Este aparelho é um aparelho doméstico. Não é recomendado para armazenar materiais que necessitem de temperaturas rigorosas.
- ▶ Nunca guardar líquidos em garrafas ou latas (além de elevada percentagem de espirituosos) especialmente bebidas carbonatadas no congelador, pois podem explodir durante a congelação.
- ▶ Verificar a condição dos alimentos se tiver havido um aquecimento no frigorífico.



ADVERTÊNCIA!

Uso diário

- ▶ Não definir temperatura baixa desnecessariamente no compartimento frigorífico. Podem ocorrer temperaturas negativas em definições elevadas. Atenção: As garrafas podem explodir.
- ▶ Não tocar em alimentos congelado com as mãos molhadas (usar luvas). Especialmente não comer sorvetes imediatamente depois de os retirar do compartimento congelador. Há o risco de congelar ou a formação de bolhas por gelo. PRIMEIROS socorros: pôr imediatamente sob água corrente fria. Não retirar!
- ▶ Não tocar na superfície interior do compartimento de armazenamento do congelador quando está a funcionar, especialmente com as mãos molhadas, pois as suas mãos podem congelar em contato com a superfície.
- ▶ Desligar o aparelho quando de uma falha de alimentação ou antes de limpar. Esperar pelo menos 5 minutos antes de reiniciar o aparelho, pois frequentes arranques podem danificar o compressor.
- ▶ Não usar dispositivos elétricos no interior dos compartimentos de armazenamento de alimentos do aparelho, a menos que sejam do tipo recomendado pelo fabricante.

Manutenção / limpeza

- ▶ Assegurar que as crianças são supervisionadas se fizerem limpeza e manutenção.
- ▶ Desligar o aparelho da fonte de alimentação antes de realizar qualquer manutenção de rotina. Esperar pelo menos 5 minutos antes de reiniciar o aparelho, pois frequentes arranques podem danificar o compressor.
- ▶ Segurar a ficha, não o cabo, quando desligar o aparelho.
- ▶ Não raspar geada e gelo com objetos cortantes. Não usar pulverizadores, aquecedores elétricos como aquecedor, secador de cabelo, limpeza a vapor ou outras fontes de calor, a fim de evitar danos às peças de plástico.
- ▶ Não usar dispositivos mecânicos nem outros meios para acelerar o processo de descongelação, exceto os recomendados pelo fabricante.
- ▶ Se o cabo de alimentação estiver danificado, deve ser substituído pelo fabricante ou pelo seu agente de assistência ou uma pessoa igualmente qualificada de modo a evitar algum perigo.
- ▶ Não tentar reparar, desmontar ou modificar o aparelho autonomamente. Em caso de reparação deve contactar o nosso serviço ao cliente.

⚠ ADVERTÊNCIA!**Manutenção / limpeza**

- ▶ Eliminar a sujidade na parte de trás do aparelho pelo menos uma vez por ano para evitar perigo de incêndio, bem como aumento do consumo de energia.
- ▶ Não pulverizar ou enxaguar o aparelho durante a limpeza.
- ▶ Não usar pulverizador ou vaporizador de água para limpar o aparelho.
- ▶ Não limpar as prateleiras de vidro frias com água quente. Mudança de temperatura súbita pode provocar a quebra do vidro.

Informação do gás refrigerante**⚠ ADVERTÊNCIA!**

O aparelho contém o refrigerante inflamável ISOBUTANO (R600a). Assegurar que o circuito refrigerante não foi danificado durante o transporte ou instalação. Libertação de refrigerante pode causar danos nos olhos ou detonação. Se ocorreu um dano, manter afastado de fontes de fogo abertas, ventilar bem a divisão, não ligar ou desligar os cabos de alimentação do aparelho ou de qualquer outro aparelho. Informar o serviço ao cliente.

No caso do contato dos olhos com o refrigerante, enxaguá-los imediatamente sob água corrente e contatar o especialista de olhos imediatamente.

⚠ ATENÇÃO!

Quando fecha a porta, a barra da porta vertical na porta esquerda deve ser dobrada para dentro (1).

Se tentar fechar a porta esquerda e a barra vertical da mesma não se encontrar dobrada (2), deve em primeiro lugar dobrá-la, caso contrário a barra da porta baterá no eixo de fixação ou na porta do lado direita. Assim, ocorrerão danos na barra da porta ou uma fuga.

Existe uma linha de aquecimento no interior da barra da porta vertical. A temperatura da superfície aumentará ligeiramente, o que é normal e que não afetará o funcionamento do frigorífico.

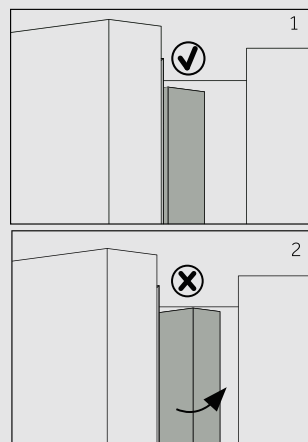

2.1- Utilização prevista

Este aparelho é indicado para refrigerar e congelar alimentos. Foi concebido exclusivamente para utilização no interior seco de casa. Não está previsto para utilização comercial ou industrial.

Não são permitidas alterações ou modificações ao aparelho. Utilização não indicada pode causar perigos e perda de solicitação de garantia.

2.2 Acessórios

Verificar os acessórios e literatura em conformidade com esta lista (Fig. 2.2):



*
A3FE744CPJ/A3FE743CPJ/A3FE744CSNJ/A3FE744CGBJ/HTR7720DNMP HTR5720ENMG
HTR5719ENPT



Observação: Diferenças

Devido a alterações técnicas e modelos diferentes, as ilustrações neste manual podem diferir do seu modelo.

Imagem do aparelho (Fig. 3)

modelo: HB20FPAAA/HB17FPAAA/HB20FSNAAA/HB20FGBAAA/HFR7720DWMP
HFR5720EWMG

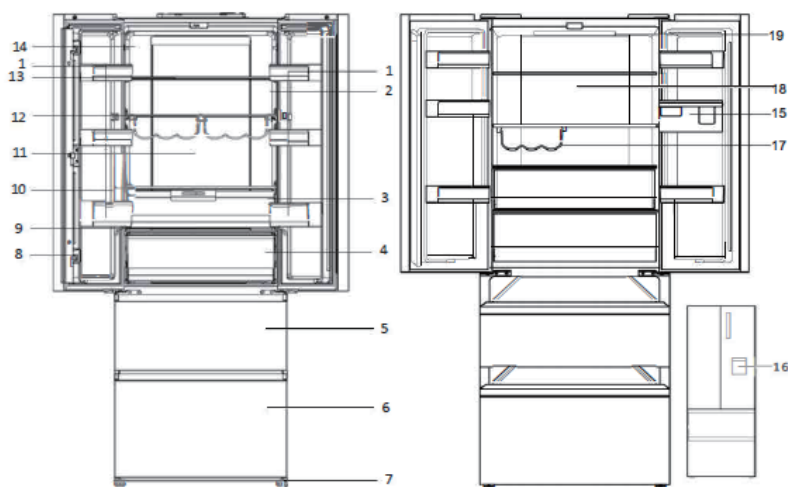

- | | |
|--|--|
| 1 Prateleira da porta | 10 Tampa de vidro da gaveta de humidade(Excluír:HB17FPAAA) |
| 2 O.K. - indicador de temperatura (opcional) | 11 Lâmpada traseira |
| 3 Caixa de humidade (Excluír:HB17FPAAA) | 12 Prateleira para garrafas |
| 4 Gaveta Minha Zona | 13 Prateleira de vidro |
| 5 Gaveta superior de armazenamento do congelador | 14 Placa de características |
| 6 Gaveta inferior de armazenamento do congelador | 15 Depósito de água (HFR7720DWMP/HFR5720EWMG) |
| 7 Pés ajustáveis | 16 Dispensador de água (HFR7720DWMP/HFR5720EWMG) |
| 8 Barra da porta | 17 Suporte para garrafas (HFR5720EWMG) |
| 9 Tampa de vidro da gaveta Minha Zona | 18 Pato de ar REF (HFR5720EWMG) |
| | 19 Lâmpada LED (HFR5720EWMG) |

3-Descrição do produto

PT

modelo: A3FE743CPJ /HTOPMNE7193 /HTR5719ENPT

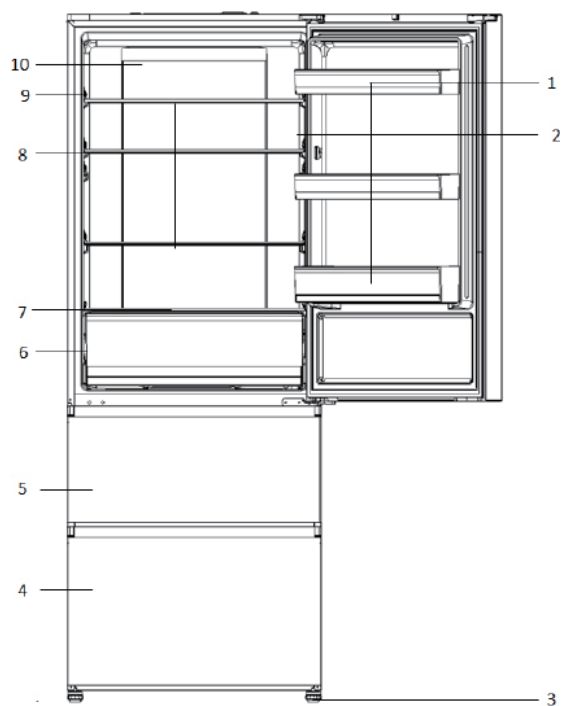

- 1 Prateleira da porta
- 2 O.K. - indicador de temperatura (opcional)
- 3 Pés ajustáveis
- 4 Gaveta inferior de armazenamento do congelador
- 5 Gaveta superior de armazenamento do congelador
- 6 Gaveta Minha Zona
- 7 Tampa de vidro da gaveta Minha Zona
- 8 Prateleira de vidro
- 9 Placa de características
- 10 Lâmpada traseira

modelo: A3FE744CPJ/A3FE744CSNJ/A3FE744CGBJ/HTR7720DNMP/HTR5720ENMG

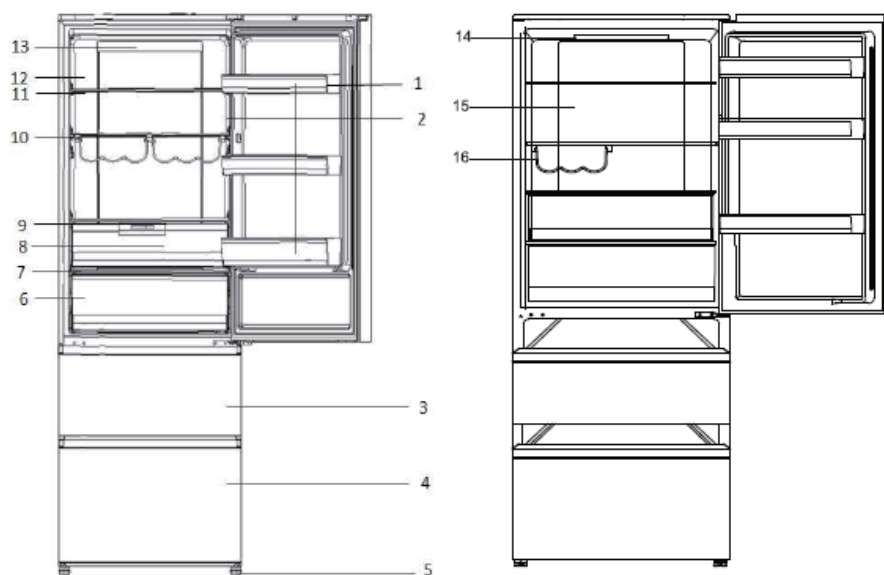

- | | |
|--|--|
| 1 Prateleira da porta | 9 Tampa de vidro da gaveta de humidade |
| 2 O.K. - indicador de temperatura (opcional) | 10 Prateleira para garrafas |
| 3 Gaveta superior de armazenamento do congelador | 11 Prateleira de vidro |
| 4 Gaveta inferior de armazenamento do congelador | 12 Placa de características |
| 5 Pé ajustável | 13 Lâmpada traseira |
| 6 Gaveta Minha Zona | 14 Lâmpada LED (HTR5720ENMG) |
| 7 Tampa de vidro da gaveta Minha Zona | 15 Pato de ar REF (HTR5720ENMG) |
| 8 Caixa de humidade | 16 Suporte para garrafas(HTR5720ENMG) |

Painel de controlo (Fig. 4)

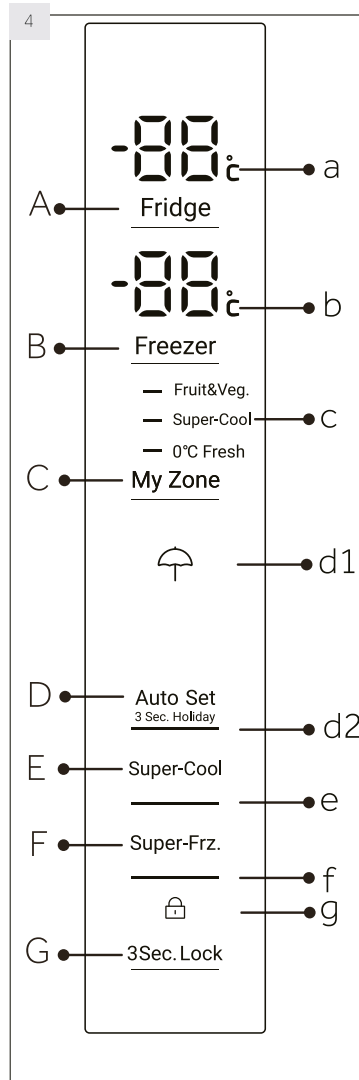
**Teclas:**

- A Definição de temperatura do frigorífico
- B Definição de temperatura do congelador
- C Definição de Minha Zona
- D Função ligar/desligar modo Definição Automática e Férias
- E Função ligar/desligar frio intenso
- F Função ligar/desligar congelamento intenso
- G Bloquear/desbloquear painel

Indicadores:

- a Temperatura do compartimento frigorífico
- b Temperatura do compartimento congelador
- c Função Minha Zona
- d1 Função Férias
- d2 Modo Definição Automática
- e Função Frio intenso
- f Função Congelamento Intenso
- g Bloqueio de painel

5.1 Antes da primeira utilização

- ▶ Remover todos os materiais de embalagem, mantê-los foras do alcance das crianças e eliminá-los de forma ecológica.
- ▶ Limpar o interior e exterior do aparelho com água e um detergente suave antes de lá colocar qualquer alimento.
- ▶ Depois do aparelho ter sido nivelado e limpo, esperar pelo menos 2 horas antes de o ligar à fonte de alimentação. Consultar a secção INSTALAÇÃO.
- ▶ Pré-arrefecer os compartimentos em definições elevadas antes de colocar alimentos. A função Congelamento Intenso ajuda a arrefecer rapidamente o compartimento do congelador.
- ▶ As temperaturas do frigorífico e do congelador são automaticamente definidas para 5° C e -18° C respetivamente. Estas são as definições recomendadas. Se pretendido, pode alterar estas temperaturas manualmente. Deve consultar MODO DE AJUSTE MANUAL.

5.2 Teclas do sensor

Os botões no painel de controlo são teclas sensíveis, que respondem quando toca suavemente com o dedo.

5.3 Ligar/desligar o aparelho

O aparelho fica a funcionar assim que é ligado à fonte de alimentação.

Quando o aparelho é ligado pela primeira vez, as temperaturas atuais do frigorífico e congelador ("a" e "b") são exibidas. O visor piscará. Se as portas estão fechadas desligará após 30 segundos. Talvez o bloqueio de painel esteja ativo.



Observação: Predefinições

- ▶ O aparelho é predefinido para as temperaturas recomendadas de 5°C (frigorífico) e -18°C (congelador). Em condições ambientais normais não precisa de definir uma temperatura.
- ▶ A função de predefinição para a gaveta de Minha zona é de fruta e vegetais.
- ▶ Quando o aparelho é ligado depois de desligado da fonte de alimentação elétrica, demorará até 12 horas a atingir as temperaturas corretas.

Esvaziar o aparelho antes de o desligar. Para desligar o aparelho, retirar o cabo de alimentação da tomada.

5.4 Modo férias

O visor desliga automaticamente 30 segundos depois de premir uma tecla. O visor bloqueará automaticamente. Acende automaticamente quando premir qualquer tecla ou abrir a porta/gaveta.

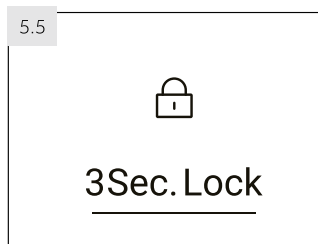

5.5 Bloquear/Desbloquear o painel



Observação: Bloqueio de painel

O painel de controlo é bloqueado automaticamente se não for premido qualquer botão durante 30 segundos. Para quaisquer definições o painel de controlo deve estar desbloqueado.

- ▶ Premir a tecla "G" durante 3 segundos para bloquear todos os elementos do painel contra a ativação. (Fig. 5.5). O indicador "g" relacionado é agora exibido.
- ▶ Para desbloquear premir a tecla de novo.

5.6 Alarme de abertura da porta

Quando uma das portas do frigorífico estiver aberta durante mais de 3 minutos, soará o alarme de abertura da porta. O alarme pode ser silenciado fechando a porta. Se a porta estiver aberta durante mais de 7 minutos, a luz interior do frigorífico e a iluminação do painel de controlo desligará automaticamente.

5.7 Selecionar o modo de funcionamento

Deve precisar de selecionar um dos dois modos seguintes para definir o aparelho:

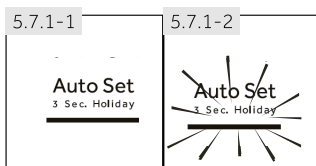

5.7.1 Modo Definição Automática

Se não tiver requisitos especiais, recomendamos a utilização do modo de Definição Automática:

No modo de Definição Automática, o aparelho pode ajustar a definição de temperatura de acordo com a temperatura ambiente e mudança de temperatura no aparelho. Esta função é totalmente de mãos livres.

1. Desbloquear o painel tocando na tecla "G" se estiver bloqueada (Fig. 5.5).
2. Tocar na tecla "D" (Fig. 5.7.1-1).
3. O indicador "d2" acende e a função está ativada (Fig. 5.7.1-2).

Repetindo os passos acima ou selecionando um outra função pode desligar esta função de novo.

5.7.2 Modo de ajuste manual

Se quer ajustar manualmente a temperatura do aparelho de modo a guardar um alimento em particular, pode definir a temperatura através da tecla de ajuste da temperatura:



Observação: Conflito com outras funções

A temperatura não pode ser ajustada, se não estiver ativada qualquer outra função (Frio intenso, Congelamento intenso, Férias ou Definição Automática) ou o visor estiver bloqueado. O indicador correspondente piscará acompanhado com uma campainha.

5.7.2.1 Ajustar a temperatura do frigorífico

1. Desbloquear o painel tocando na tecla "G" se estiver bloqueada (Fig. 5.5).
2. Tocar na tecla "A" (Frigorífico) para selecionar o compartimento frigorífico. A temperatura atual no compartimento frigorífico é exibida (Fig. 5.7.2-1).
3. Tocar sequencialmente a tecla "A" (Frigorífico) até que o valor de temperatura desejado esteja a piscar (Fig. 5.7.2-2.). Soará um sinal de cada vez que tocar numa tecla. A temperatura aumenta em seqüências de 1°C de um mínimo de 1°C a um máximo de 9°C. A temperatura ótima no frigorífico é 5 °C. Temperaturas mais frias significam consumo de energia desnecessário.
4. Tocar em qualquer tecla exceto „A" (Frigorífico) para confirmar, ou as definições confirmam-se automaticamente depois de 5 segundos. As temperaturas exibidas deixam de piscar.

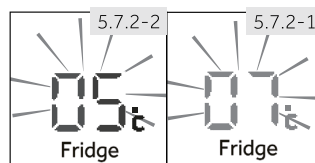

5.7.2.2 Ajustar a temperatura do congelador

1. Desbloquear o painel tocando na tecla "G" se estiver bloqueada (Fig. 5.5).
2. Tocar na tecla "B" (Congelador) para selecionar o compartimento congelador. A temperatura atual no compartimento congelador é exibida (Fig. 5.7.2-3).
3. Tocar sequencialmente a tecla "B" (Congelador) até que o valor de temperatura desejado esteja a piscar (Fig. 5.7.2-4). Soará um sinal de cada vez que premir uma tecla. A temperatura aumenta em seqüências de 1°C de -15°C a -24°C. A temperatura ótima no congelador é -18°C. Temperaturas mais frias significam consumo de energia desnecessário.
4. Tocar em qualquer tecla exceto „B" (Congelador) para confirmar, ou as definições confirmam-se automaticamente depois de 5 segundos. As temperaturas exibidas deixam de piscar.

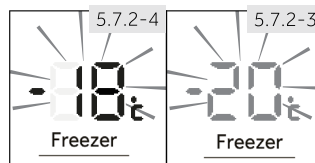

Observação: Influências sobre as temperaturas

As temperaturas interiores são influenciadas pelos seguintes fatores:

- ▶ Temperatura ambiente
- ▶ Quantidade de alimentos guardados
- ▶ Frequência de abertura da porta
- ▶ Instalação do aparelho

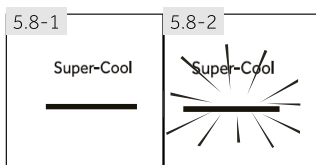

5.8 Função Frio intenso

Ligar a função Frio intenso se for guardada uma grande quantidade de alimentos (por exemplo depois da compra). A função Frio intenso acelera o arrefecimento de alimentos frescos e protege os alimentos já guardados de aquecimento indesejável. Quando a função começa, a temperatura está Quase + 1 °C.

1. Desbloquear o painel tocando na tecla "G" se estiver bloqueada (Fig. 5.5).
2. Tocar na tecla "E" (Frio intenso) (Fig. 5.8.-1).
3. O indicador "e" acende e a função está ativada (Fig. 5.8.-2).

Repetindo os passos acima ou selecionando um outra função pode desligar esta função de novo.

i Observação: Desligar automático

Esta função será desativada automaticamente quando a função tenha tido uma duração no modo Mais de 4 horas.

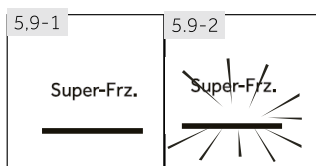

5.9 Função Congelamento Intenso

Os alimentos frescos devem ser congelados tão rapidamente quanto possível até ao núcleo. Isto preserva o melhor valor nutricional, aparência e sabor. A função Congelamento Intenso acelera o congelamento de alimentos frescos e protege os alimentos já guardados de aquecimento indesejável. Se precisar de congelar uma grande quantidade de alimentos de uma só vez, é recomendado definir a função Congelamento Intenso 24h antes da utilização do espaço congelador. Quando a função começa, a temperatura é inferior a 24 °C.

1. Desbloquear o painel tocando na tecla "G" se estiver bloqueada (Fig. 5.5).
2. Tocar na tecla "F" (Frio intenso) (Fig. 5.9.-1).
3. O indicador "f" acende e a função está ativada (Fig. 5.9.-2).

Repetindo os passos acima ou selecionando um outra função pode desligar esta função de novo.

i Observação: Desligar automático

A função Congelamento Intenso desligará automaticamente após 50 horas. O aparelho fica então a funcionar à temperatura definida previamente.

5.10 Função Férias

Esta função define a temperatura do frigorífico para 17°C permanentemente.

Isto permite manter a porta do frigorífico vazia fechada sem causar odor ou mofo - durante um longa ausência (p.ex. durante as férias). O compartimento congelador está livre para a sua definição.

1. Desbloquear o painel tocando na tecla "G" se estiver bloqueada (Fig. 5.5).
2. Tocar na tecla "D" (Definição Automática) durante 3 segundos (Fig. 5.10). O indicador "d1" acende e a função está ativada.

Repetindo os passos acima ou selecionando um outra função pode desligar esta função de novo.



ADVERTÊNCIA!

Na função Férias, os ícones de definição "Fruta e Veg, Refrigeração rápida na Minha Zona serão desligados e a temperatura da Minha Zona não pode ser ajustada. O compartimento do frigorífico e a Minha Zona irão exibir a definição anterior quando estiverem a sair da função Férias.

5.11 Gaveta Minha Zona

O compartimento frigorífico está equipado com a gaveta Minha Zona (Fig. 5.11). Estão disponíveis as seguintes funções:

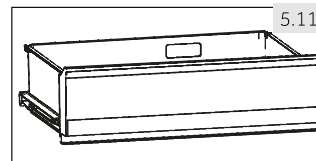

5.11.1 Função Fruta e Vegetais

Esta função é adequada para armazenar frutas e vegetais frescos.



Observação: Função fruta e vegetais

Frutos sensíveis ao frio como ananás, abacate, bananas, toranjas e legumes tais como batatas, berinjelas, feijões, pepinos, abobrinha e tomates e queijo não devem ser guardados na gaveta Minha Zona.

5.11.2 Função Frescos a 0°C

Esta função define a temperatura na gaveta Minha Zona a 0°C. Adequada para armazenar alimentos frescos tais como carne ou produtos instantâneos. A maioria dos alimentos ficam frescos a 0°C, mas não congelados.



Observação: Função frescos a 0°C

- ▶ Devido a diferentes teores de água da carne, alguma carne com mais humidade ficará congelada a temperaturas abaixo de 0°C. Assim, a carne "cortada imediatamente" deve ser guardada na caixa Minha Zona, com temperaturas mín. de 0°C.

5.11.3 S-Cool (Frio rápido)

Esta função permite arrefecer rapidamente bebidas enlatadas em pouco tempo. A temperatura no compartimento da Minha Zona é definida para +2 °C.

i Observação: Gaveta de Minha zona

- ▶ Deve estar sempre ativada uma das três funções do compartimento Minha zona
- ▶ Para reduzir a temperatura do compartimento frigorífico usar a função S-Cool. Para a aumentar, usar a função Frutas e Vegetais.

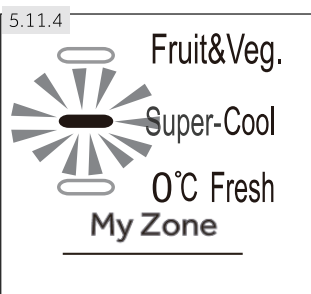

5.11.4

5.11.4 Selecionar função para caixa Minha Zona

1. Desbloquear o painel tocando na tecla "G" se estiver bloqueada (Fig. 5.5).
2. Tocar sequencialmente "C" (Minha zona) até que a função "c" esteja a piscar (Fig. 5.11.4).
3. Após alguns segundos o indicador "c" ficará permanentemente brilhante e a definição é confirmada.

5.12



5.12 CAIXA DE HUMIDADE

A humidade da gaveta é ajustável (deslizar o bloco de deslizamento para a esquerda para reduzir o nível de humidade e para o lado oposto para aumentar o nível de humidade).

5.13 Dicas para guardar alimentos frescos

5.13.1 Guardar no compartimento frigorífico

- ▶ Manter a temperatura do seu frigorífico abaixo dos 5°C.
- ▶ Alimentos quentes devem ser arrefecidos para a temperatura ambiente antes de guardar no aparelho.
- ▶ Alimentos guardados no frigorífico devem ser lavados e secos antes de guardar
- ▶ Alimentos para serem guardados devem ser vedados adequadamente para evitar alterações de odor ou sabor.
- ▶ Não guardar quantidades excessivas de alimentos. Deixar espaços entre os alimentos para permitir que o ar frio flua à sua volta, para um arrefecimento melhor e mais homogêneo.
- ▶ Alimentos comidos diariamente devem ser guardados à frente na prateleira.
- ▶ Deixar um espaço entre os alimentos e as paredes interiores, permitindo que o ar flua. De modo especial não guardar os alimentos contra a parede de trás: os alimentos podem congelar contra esta parede. Evitar o contato direto dos alimentos, (especialmente alimentos oleosos e ácidos) com o revestimento interior, pois o óleo/ácido podem corroer o revestimento interior. Limpar a sujidade oleosa/ácida sempre que a encontrar.
- ▶ Os alimentos congelados podem ser descongelados lentamente no compartimento do frigorífico. Isto poupa energia.
- ▶ O processo de envelhecimento de frutas e legumes, como curgetes, melão, papaia,

banana, ananás, etc., podem ser acelerado no frigorífico. Portanto, não é aconselhável guardá-los no frigorífico. No entanto, o amadurecimento dos frutos fortemente verdes pode ser promovido por um determinado período. Cebola, alho, gengibre e outros tubérculos também devem ser guardados à temperatura ambiente.

- ▶ Odores desagradáveis dentro do frigorífico são um sinal de que algo foi derramado e é necessária limpeza. Consultar CUIDADO E LIMPEZA.
- ▶ Alimentos diferentes devem ser colocados em zonas diferentes de acordo com as suas propriedades (Fig.: 5.13.1).
 - 1 Pickles, alimentos enlatados, etc.
 - 2 Manteiga, queijo, ovos, especiarias, etc.
 - 3 Produtos de carne, aperitivos, etc.
 - 4 Vinho, champanhe, etc.
 - 5 Ovos, alimentos enlatados, especiarias, etc.
 - 6 Massa, leite, tofu, produtos lácteos, etc.
 - 7 CAIXA DE HUNIDADE saladas, fruta e vegetais
 - 8 Bebidas e alimentos engarrafados.
 - 9 Gaveta M Minha Zona
Fruta, vegetais, saladas (fruta e vegetais) Bebidas em lata (S-cool)
Alimentos frescos crus (0 °C Frescos)
- 1 Pickles, alimentos enlatados, etc.
- 2 Manteiga, queijo, ovos, especiarias, etc.
Produtos de carne, alimentos enlatados, etc.
- 3 Massa, leite, tofu, produtos lácteos, etc.
- 4/6 Ovos, alimentos enlatados, especiarias, etc.
- 5 Bebidas e alimentos engarrafados.
- 7 Gaveta Minha Zona
- 8 Fruta, vegetais, saladas (fruta e vegetais) Bebidas em lata (S-Cool)
Alimentos frescos crus (0°C Frescos)
- 1 Pickles, alimentos enlatados, etc.
- 2 Manteiga, queijo, ovos, especiarias, etc.
- 3 Produtos de carne, aperitivos, etc.
- 4 Vinho, champanhe, etc.
- 5 Ovos, alimentos enlatados, especiarias, etc.
- 6 Massa, leite, tofu, produtos lácteos, etc.
- 7 CAIXA DE HUNIDADE saladas, fruta e vegetais
- 8 Bebidas
- 9 e alimentos engarrafados.
- 10 Tanque de água: Para armazenar água potável (HFR7720DWMP/HFR5720EWMG)

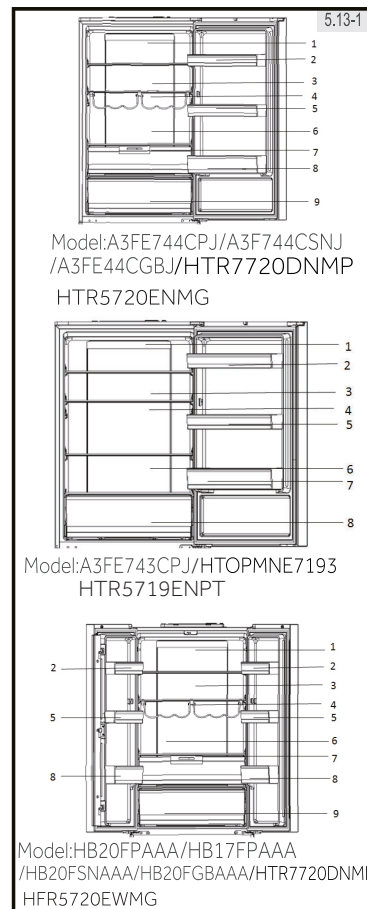

5.13.2 Armazenamento no compartimento do congelador

- ▶ Manter a temperatura do congelador em - 18°C.
- ▶ 24 horas antes de congelar ligar a função Congelamento Intenso; - para pequenas quantidades de alimentos são suficientes 4-6 horas.
- ▶ Alimentos quentes devem ser arrefecidos para a temperatura ambiente antes de guardar no compartimento congelador.
- ▶ Os alimentos cortados em pequenas porções congelarão mais rapidamente e será mais fácil descongelar e cozinhar. O peso recomendado para cada porção é de menos de 2,5 kg
- ▶ É melhor embalar os alimentos antes de os pôr no congelador. O exterior da embalagem deve ser seco para evitar que os sacos se colem. Os materiais de embalagem devem ser isentos de cheiro, herméticos, não venenosos e não tóxicos.
- ▶ A fim de evitar a expiração do tempo de armazenamento, deve anotar a data de congelamento, limite de tempo e nome do alimento na embalagem de acordo com os períodos de armazenamento dos diferentes alimentos.
- ▶ **ADVERTÊNCIA!** Ácido, alcalinos e sal, etc. podem corroer a superfície interna do congelador. Não colocar os alimentos com estas substâncias (p.ex. marisco) diretamente na superfície interna. Água salgada no congelador deve ser limpa imediatamente.
- ▶ Não exceder os prazos de armazenagem de alimentos recomendados pelos fabricantes. Retirar apenas a quantidade de alimento necessária do congelador.
- ▶ Consumir rapidamente alimentos descongelados. Alimentos descongelados não devem ser congelados de novo a menos que cozinhados previamente, pois podem ficar menos comestíveis.
- ▶ Não carregar quantidades excessivas de alimentos frescos no compartimento congelador. Consultar a capacidade de congelamento do congelador - Consultar DADOS TÉCNICOS ou dados na placa de características.
- ▶ O alimentos podem ser guardados no congelador à temperatura de pelo menos -18°C durante 2 a 12 meses, dependendo das suas propriedades (p.ex. carne: 3-12 meses, legumes: 6-12 meses)
- ▶ Quando congelar alimentos frescos, evitar que fiquem em contato com alimentos já congelados. Risco de descongelamento!

5.13.3 Quando guardar alimentos congelados comercialmente, deve seguir estas orientações:

- ▶ Seguir sempre as orientações sobre qual o período de tempo que devem ser guardados. Não exceder estas orientações!
- ▶ Tentar manter o período de tempo entre a compra e a armazenagem tão curto quanto possível para preservar a qualidade dos alimentos.
- ▶ Comprar alimentos congelados, que tenham sido guardados a uma temperatura de -18 °C ou abaixo.
- ▶ Evitar comprar alimentos que tenham gelo ou geada na embalagem - Isto indica que o produto deve ter sido parcialmente descongelado e congelado de novo em determinada altura - subidas de temperatura afetam a qualidade dos alimentos.

5.14.1 dispensador de água(HFR7720DWMP)

Com o dispensador de água (Fig.5.14.1) é possível servir-se de água potável.

O depósito de água deve ser limpo antes da primeira utilização (ver CUIDADO E LIMPEZA).



AVISO!

Use apenas água potável.

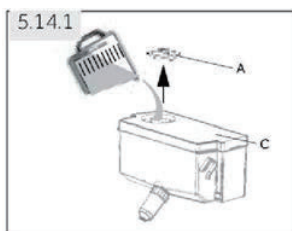

1. Certifique-se de que o depósito de água está devidamente inserido (ver EQUIPAMENTO)
2. Rode e levante a tampa redonda (A) e encha o depósito de água com água potável fresca.
3. Encha água apenas até a marca (1,8 l) uma vez que pode transbordar quando se abre e fecha a porta.
4. Feche a tampa redonda até encaixar no lugar com um "click".



DISPENSADOR DE ÁGUA

- Antes de reabastecer, elimine a água residual e limpe o depósito de água.
- Quando não precisar de água durante um período prolongado, esvazie o depósito de água e insira o depósito limpo.
- A tampa (C) no depósito de água é também utilizada para economizar energia. Se não quiser obter água do dispensador de água por um longo período, coloque a tampa no mesmo para melhor isolamento e economia de energia.

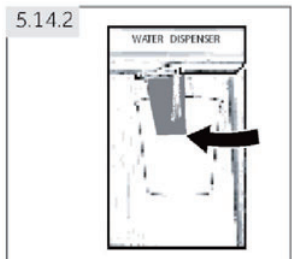

5.14.2 Obter água do dispensador

1. Coloque um copo debaixo da saída de água.
2. Empurre o copo suavemente contra a alavanca dispensadora de água.
Certifique-se de que o copo está alinhado com o dispensador para evitar que a água salpique.



Dicas para poupar energia

- ▶ Assegurar que o aparelho está devidamente ventilado (consultar INSTALAÇÃO).
- ▶ Não instalar o aparelho à luz solar direta ou perto de superfícies quentes (p.ex. fogões, aquecedores).
- ▶ Evitar temperatura baixa desnecessariamente no aparelho. O consumo de energia aumenta se é definida a temperatura mais baixa no aparelho.
- ▶ Funções como FRIO INTENSO ou CONGELAMENTO INTENSO consomem mais energia.
- ▶ Deixar os alimentos quentes arrefecerem antes de os colocar no aparelho.
- ▶ Abrir a porta do aparelho tão pouco e tão brevemente quanto possível.
- ▶ Não encher demasiado o aparelho para evitar obstruir o fluxo de ar.
- ▶ Evitar ar dentro da embalagem de alimento.
- ▶ Manter os vedantes da porta limpos pois isto deixa a porta fechar corretamente sempre.
- ▶ Descongelar alimentos congelados no compartimento de armazenagem do frigorífico.
- ▶ A configuração mais energeticamente eficiente requer que as gavetas, a caixa e as prateleiras estejam posicionadas no aparelho como na condição de fresco de fábrica e os alimentos sejam colocados sem bloquear a saída de ar do duto.

Substituir as lâmpadas LED



Fonte de luz (apenas LED) substituível por um profissional

Este produto contém uma fonte de luz com classe de eficiência energética G.

Compartimento	Classe de eficiência energética	Modelo
Frigorífico	G	HB17FPAAA HB20FPAAA A3FE744CPJ A3FE743CPJ A3FE744CSNJ HTR7720DNMP A3FE744CGBJ HFR7720DWMP HB20FSNAAA HFR5720EWMG HB20FGBAAA HTR5720ENMG HTOPMNE7193 HTR5719ENPT

i Observação: Diferenças dependendo do modelo

Devido aos diferentes modelos, o seu produto pode não ter todas as seguintes funções. Deve consultar DESCRIÇÃO DO PRODUTO.

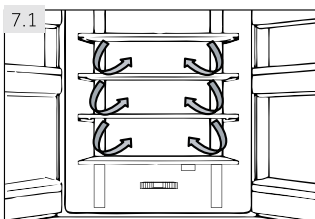

7.1 Fluxo de ar múltiplo

O frigorífico está equipado com um sistema de fluxo de ar múltiplo, com o qual os fluxos de ar frio estão em todo o nível da prateleira. (Fig. 7.1). Isto ajuda a manter uma temperatura uniforme para garantir que todo o alimento é mantido mais fresco por mais tempo.

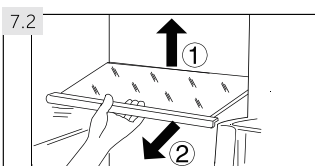

7.2 Prateleiras ajustáveis

A altura das prateleiras pode ser ajustada para combinar com as suas necessidades de armazenamento.

1. Para deslocar uma prateleira, removê-la primeiro levantando a sua extremidade traseira (1) e empurrando-a para fora (2) (Fig. 7.2).
2. Para a recolocar, colocar sobre as saliências em ambos os lados e empurrá-la para a posição mais recuada até que a parte traseira da prateleira esteja fixa no interior das ranhuras laterais

i Observação: Prateleiras

Assegurar que todas as extremidades da prateleira estão niveladas.

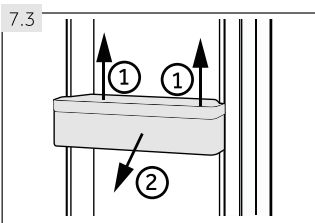

7.3 Prateleiras amovíveis da porta

As prateleiras da porta podem ser removidas para limpeza:

Colocar as mãos de cada lado da prateleira, levante para cima (1) e puxe para fora (2) (Fig. 7.3).

Para inserir a prateleira da porta, os passos acima são realizados na ordem inversa.

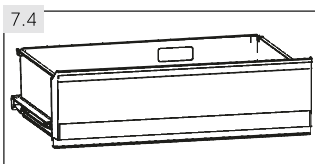

7.4 Gaveta Minha Zona

Para utilização e definição do compartimento Minha Zona (Fig. 7.4), deve verificar a secção UTILIZAÇÃO (gaveta Minha Zona).

7.5 OPCIONAL: Indicador de temperatura OK

O indicador de temperatura OK (Fig. 7.5) pode ser usado para determinar temperaturas abaixo de +4 °C. Reduza gradualmente a temperatura se o sinal não indicar "OK"



i Aviso: autocolante OK

Quando o aparelho é ligado, pode demorar até 12 horas para atingir as temperaturas corretas.

7.6 Gaveta do congelador amovível

Para remover a gaveta, puxe até à extensão máxima (1), levante e remova (2) (Fig. 7.6).

Para inserir a gaveta, os passos acima são executados em ordem inversa.

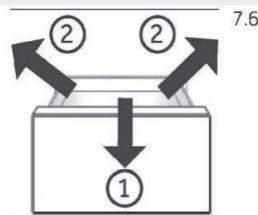

7.7 Depósito de água removível (HFR7720DWMP/HFR5720EWMG)

O depósito de água (Fig.7.7) pode ser removido e reinstalado para limpeza da mesma forma que as prateleiras da porta.

Insira o depósito de água

Coloque o depósito de água em posição de forma a que a saída de água (B) encaixe na abertura da porta. Certifique-se de que o depósito de água está firmemente em posição

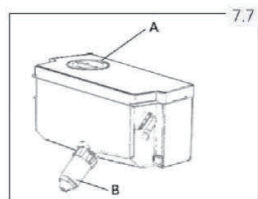

i Aviso:

Se o depósito de água não estiver devidamente inserido, pode pingar água da ligação.

Não use força excessiva quando remover ou instalar o depósito de água, para evitar danificar o depósito.

7.8 Gaveta do congelador 3D

As gavetas do congelador (Fig. 7.8) podem ser estendidas a direito e completamente. Estas são montadas em corredores telescópicos de fácil deslizamento, para que você possa colocar e retirar alimentos confortavelmente. Graças ao mecanismo de fecho automático da porta, o manuseamento é fácil e economiza energia

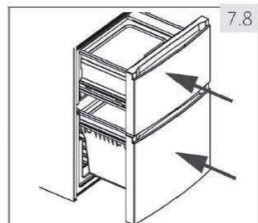

! AVISO!

Não sobrecarregue as gavetas: Carga máx. de cada gaveta: 35 Kg

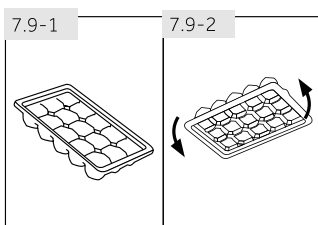

7.9 Prateleira de cubos de gelo

1. Encher a prateleira de cubos de gelo com 3/4 de água, fechar com a tampa e pô-la na gaveta de armazenamento do congelador (Fig. 7.9-1).
2. Torcer bandeja de cubos de gelo ou manter um pouco sob água corrente para soltar os cubos de gelo (Fig. 7.9-2).

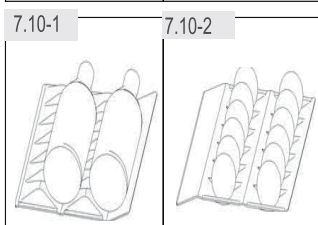

7.10 Prateleira para vinhos e tabuleiro para ovos

(modelo:A3FE743CPJ/HB17FPAAA/HTR5719ENPT)

1. Manter a mesma numa posição plana
2. Colocar o vinho no espaço correto(Fig. 7.10- 1)
3. O lado contrário é para ovos Fig. 7.10.2)

7.11 Iluminação

A luz interior de LED acende quando a porta é aberta. O desempenho das luzes não é afetado por qualquer das outras definições do aparelho.



7.12 Prateleira para garrafas dobrável

(modelo:HB20FPAAA/A3FE744CPJ/A3FE744CSNJ /A3FE744CGBJ/HB20FSNAAA/HB20FGBAAA /HTR7720DNMP/HFR7720DWMP/HFR5720EWMG / HTR5720ENMG))

Para uso normal:

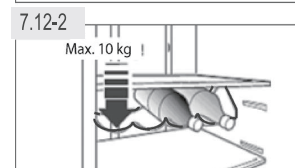

1. Puxar para baixo os suportes da prateleira para garrafas (Fig. 7.12-1).
2. Colocar as garrafas na prateleira (Fig. 7.12-2).

Quando fora de uso, a prateleira para garrafas pode ser dobrada de modo a poupar espaço.



ADVERTÊNCIA!

Assegurar que o peso total das garrafas não excede os 10 kg.

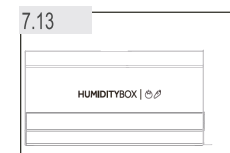

7.13 CAIXA DE HUMIDADE

(modelo:HB20FPAAA/A3FE744CPJ/A3FE744CSNJ /A3FE744CGBJ/HB20FSNAAA/HB20FGBAAA /HB17FPAAA/HTR7720DNMP/HFR7720DWMP/ HFR5720EWMG /HTR5720ENMG))

Para utilização do compartimento CAIXA DE HUMIDADE (Fig. 7.12), deve verificar a secção UTILIZAÇÃO (CAIXA DE HUMIDADE)

**ADVERTÊNCIA!**

Desligar o aparelho da fonte de alimentação antes de proceder à limpeza.

8.1 Generalidades

Limpar o aparelho apenas quando pouco ou nenhum alimento esteja guardado. O aparelho deve ser limpo a cada quatro semanas para boa manutenção e evitar maus cheiros nos alimentos guardados.

**ADVERTÊNCIA!**

- ▶ Não limpar o aparelho com escovas duras, escovas de aço, detergente em pó, gasolina, acetato de amilo, acetona e soluções orgânicas semelhantes, ácido ou soluções alcalinas. Deve limpar com detergente de frigorífico especial para evitar danos.
- ▶ Não pulverizar ou enxaguar o aparelho durante a limpeza.
- ▶ Não usar pulverizador ou vaporizador de água para limpar o aparelho.
- ▶ Não limpar as prateleiras de vidro frias com água quente. Mudança de temperatura súbita pode provocar a quebra do vidro.
- ▶ Não tocar na superfície interior do compartimento de armazenamento do congelador, especialmente com as mãos molhadas, pois as suas mãos podem congelar à superfície.
- ▶ Em caso de aquecimento verificar a condição dos produtos congelados.
- ▶ Manter sempre o vedante da porta limpo.
- ▶ Limpar o interior e a estrutura do aparelho com uma esponja humedecida em água quente e detergente neutro (Fig. 8.1).
- ▶ Enxaguar e secar com pano suave.
- ▶ Não limpar qualquer das peças do aparelho na máquina de lavar loiça.
- ▶ Limpar o acessório apenas com água quente e detergente meio neutro.
- ▶ Esperar pelo menos 5 minutos antes de reiniciar o aparelho, pois frequentes arranques podem danificar o compressor.

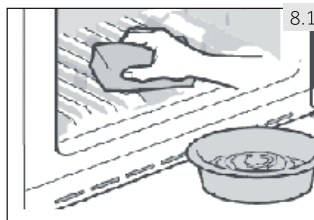
**8.2 Descongelo**

O descongelamento do frigorífico e do compartimento congelador é feita automaticamente; não é necessária qualquer operação manual.

8.3 Substituir as lâmpadas LED

A lâmpada adota LED como a sua fonte de luz, apresentando baixo consumo de energia e longa vida útil. Se há alguma anormalidade, deve contactar o serviço ao cliente. Consultar SERVIÇO AO CLIENTE.

**ADVERTÊNCIA!**

Não substituir por si a lâmpada LED, apenas deve ser substituída pelo fabricante ou agente de assistência autorizado.

A lâmpada adota LED como a sua fonte de luz, apresentando baixo consumo de energia e longa vida útil. Se há alguma anormalidade, deve contatar o serviço ao cliente. Consultar SERVIÇO AO CLIENTE.

Parâmetros da lâmpada:

Tensão 12V; Potência máx: 2 W

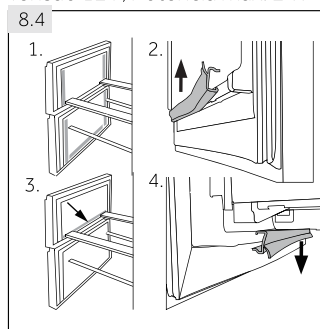

8.4 Vedantes da porta auxiliares amovíveis

Há seis vedantes da porta auxiliares na gaveta superior e inferior do congelador.

1. Colocar os cinco vedantes da porta indicados na gaveta superior e inferior do congelador (Fig 8.4-1).
2. Assegurar que as faixas curvas dos vedantes apontam para dentro quando as colocar (fig. 8.4-2).
3. Colocar o vedante **inferior** da gaveta superior como indicado (Fig. 8.4-3.).
4. Assegurar que faixas curvas deste vedante apontam para baixo quando colocar (Fig. 8.4-4.).

Obtém estes vedantes bem como os vedantes envolventes da porta / gaveta através do serviço ao cliente (consultar cartão de garantia).

8.5 Não utilização por período mais longo

Se o aparelho não for utilizado por um período de tempo alargado, e não usar a função Férias para o frigorífico:

- ▶ Retirar os alimentos.
- ▶ Desligar o cabo de alimentação.
- ▶ Limpar o aparelho como descrito acima.
- ▶ Manter a porta e gavetas/porta do congelador abertas para evitar a criação de maus cheiros no interior.



Observação: Desligar

Desligar o aparelho apenas se estritamente necessário.

8.6 Deslocar o aparelho

1. Retirar todos os alimentos e desligar o aparelho.
2. Fixar prateleiras e outras peças móveis no frigorífico e congelador com fita adesiva.
3. Não inclinar o frigorífico mais de 45° para evitar danificar o sistema de refrigeração.



ADVERTÊNCIA!

- ▶ Não levantar o aparelho pelas pegas.
- ▶ Nunca colocar o aparelho horizontalmente no chão.

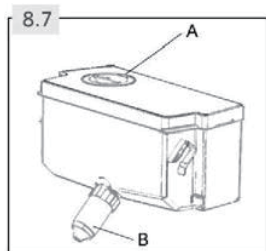

8.7 Limpeza do depósito de água (HFR7720DWMP)

1. Retire o depósito de água do aparelho.
2. Remova a tampa (Fig. 8.7-A).
3. Desenrosque a torneira dispensadora (Fig. 8.7-B)
4. Limpe o depósito e a torneira do dispensador com água morna e detergente da loiça líquido. Certifique-se de que enxagua o detergente.
5. Monte a torneira do dispensador, feche a tampa e volte a colocar o tanque no interior do aparelho

Muitos problemas ocorridos podem ser resolvidos por si sem conhecimento específico. No caso de um problema verificar todas as possibilidades mostradas e seguir as instruções abaixo antes de contatar um serviço pós-venda. Consultar SERVIÇO AO CLIENTE.



ADVERTÊNCIA!

- ▶ Antes da manutenção, desativar o aparelho e desligar a ficha de alimentação da tomada de rede.
- ▶ Equipamento elétrico deve ser assistido apenas por técnicos em eletricidade qualificados, porque reparações inapropriadas podem causar danos consequenciais consideráveis.
- ▶ Um cabo de alimentação danificado apenas deve ser substituído pelo fabricante, pelo seu agente de assistência ou uma pessoa igualmente qualificada de modo a evitar algum perigo.

9.1 Tabela de resolução de problemas

Problema	Causa Possível	Solução Possível
O compressor não funciona.	<ul style="list-style-type: none"> • A ficha de alimentação não está ligada à tomada elétrica. • O aparelho está no ciclo de descongelamento. 	<ul style="list-style-type: none"> • Ligar a ficha de alimentação. • Isto é normal para um descongelamento automático.
O aparelho funciona frequentemente ou funciona por um longo período de tempo.	<ul style="list-style-type: none"> • A temperatura interior ou exterior é demasiado elevada. • O aparelho esteve desligado por um longo período de tempo. • Uma porta/gaveta do aparelho não está fechada hermeticamente. • Uma porta/gaveta foi aberta demasiado frequentemente ou por muito tempo. • A definição de temperatura para o compartimento do congelador é demasiado baixa. • O vedante da porta/gaveta está sujo, desgastado, fendido ou desajustado. • A circulação de ar necessária não está garantida. 	<ul style="list-style-type: none"> • Neste caso, é normal que o aparelho funcionar mais tempo. • Normalmente, demora 8 a 12 horas até o aparelho arrefecer completamente. • Fechar a porta/gaveta e assegurar que o aparelho está colocado num piso nivelado e não há alimento ou recipiente a vibrar na porta. • Não abrir a porta/gaveta com demasiada frequência. • Definir a temperatura mais elevada até que uma temperatura do frigorífico seja obtida satisfatoriamente. Demora 24 horas para que a temperatura do frigorífico fique estável. • Limpar o vedante da porta/gaveta ou substituí-los pelo serviço ao cliente. • Assegurar ventilação adequada.
O interior do aparelho está sujo e/ou cheira.	<ul style="list-style-type: none"> • O interior do frigorífico precisa de limpeza. • Alimento de odor forte está guardado no frigorífico. 	<ul style="list-style-type: none"> • Limpar o interior do frigorífico. • Envolver o alimento totalmente.

Problema	Causa Possível	Solução Possível
Não está frio suficiente no interior do aparelho.	<ul style="list-style-type: none"> A temperatura está definida demasiado elevada. Foram guardados alimentos muito quentes. Foram guardados alimentos muito quentes de uma vez. Os produtos estão demasiado próximas umas das outras. Uma porta/gaveta do aparelho não está fechada hermeticamente. Uma porta/gaveta foi aberta demasiado frequentemente ou por muito tempo. 	<ul style="list-style-type: none"> Reiniciar a temperatura. Deixar arrefecer sempre os produtos antes de os guardar. Guardar sempre pequenas quantidades de alimentos. Deixar um espaço entre os diversos alimentos permitindo o fluxo de ar. Fechar a porta/gaveta. Não abrir a porta/gaveta com demasiada frequência.
Não está frio suficiente no interior do aparelho.	<ul style="list-style-type: none"> A temperatura está definida demasiado baixa. A função Ativar-Congelador está ativada ou a funcionar há demasiado tempo. 	<ul style="list-style-type: none"> Reiniciar a temperatura. Desligar a função Ativar-Congelador.
Formação de humidade no interior do compartimento frigorífico.	<ul style="list-style-type: none"> O clima é demasiado quente e demasiado húmido. Uma porta/gaveta do aparelho não está fechada hermeticamente. Uma porta/gaveta foi aberta demasiado frequentemente ou por muito tempo. Foram deixados recipientes de alimentos ou líquidos. 	<ul style="list-style-type: none"> Aumentar a temperatura. Fechar a porta/gaveta. Não abrir a porta/gaveta com demasiada frequência. Deixar os alimentos quentes arrefecerem à temperatura ambiente e cobrir alimentos e líquidos.
Humidade acumula na superfície exterior do frigorífico ou entre as portas/porta ou gaveta.	<ul style="list-style-type: none"> O clima é demasiado quente e demasiado húmido. A porta/gaveta do aparelho não está fechada hermeticamente. O ar frio no aparelho e o ar quente exterior condensa-o. 	<ul style="list-style-type: none"> Isto é normal num clima húmido e mudará quando a humidade diminuir. Assegurar que porta/gaveta é hermeticamente fechada.
Gelo e geada forte no compartimento congelador.	<ul style="list-style-type: none"> Os produtos não foram devidamente embalados. Uma porta/gaveta do aparelho não está fechada hermeticamente. Uma porta/gaveta foi aberta demasiado frequentemente ou por muito tempo. O vedante da porta/gaveta está sujo, desgastado, fendido ou desajustado. Alguma coisa no interior evita que a porta/gaveta feche adequadamente. 	<ul style="list-style-type: none"> Embalar sempre bem os produtos. Fechar a porta/gaveta. Não abrir a porta/gaveta com demasiada frequência. Limpar o vedante da porta/gaveta ou substituí-los por novos. Reposicionar as prateleiras, as prateleiras das portas, ou recipientes interiores para permitir que a porta/gaveta feche.

Problema	Causa Possível	Solução Possível
O aparelho faz sons anormais.	<ul style="list-style-type: none"> O aparelho não está colocado num piso nivelado. O aparelho está a tocar em algum objeto à sua volta. 	<ul style="list-style-type: none"> Ajustar os pés para nivelar o aparelho. Remover objetos à volta do aparelho.
Ouvirá um bipe de alarme.	<ul style="list-style-type: none"> A porta do compartimento de armazenamento do frigorífico está aberta. 	<ul style="list-style-type: none"> Fechar a porta ou silenciar o alarme manualmente.
Ouvirá um leve zumbido.	<ul style="list-style-type: none"> O sistema de anti-condensação está a funcionar. 	<ul style="list-style-type: none"> Isto evita condensação e é normal.
A iluminação interior ou o sistema de arrefecimento não funciona.	<ul style="list-style-type: none"> A ficha de alimentação não está ligada à tomada elétrica. A fonte de alimentação não está intata. A lâmpada LED está fora de serviço. 	<ul style="list-style-type: none"> Ligar a ficha de alimentação. Verificar a alimentação elétrica à divisão. Contatar a empresa local de eletricidade! Deve contactar a assistência para mudar a lâmpada.
Os lados do aparelho e a chapa da porta ficam quentes.	<ul style="list-style-type: none"> Isto é normal. 	<ul style="list-style-type: none"> -

9.2 Interrupção da alimentação

No caso de um corte de energia, os alimentos deverão permanecer seguramente frios por cerca de 12 horas. Seguir estas dicas durante uma interrupção de energia prolongada, especialmente no verão:

- ▶ Abrir a porta/gaveta tão poucas vezes quanto possível.
- ▶ Não pôr alimentos adicionais no aparelho durante uma interrupção de energia.
- ▶ Se for dada notificação prévia de uma interrupção de energia e a duração de interrupção for superior a 12 horas, fazer algum gelo e colocá-lo num recipiente na parte superior do compartimento do frigorífico.
- ▶ É necessária uma inspeção dos produtos imediatamente após a interrupção.
- ▶ Como a temperatura no frigorífico aumentará durante uma interrupção de energia ou outra falha, o período de armazenamento e a qualidade do alimento serão reduzidos. Qualquer alimento que descongela deve ser consumido, ou cozinhado e congelado de novo (quando apropriado) logo depois de modo a evitar riscos para a saúde.



Observação: Função de memória durante interrupção de energia

Após a reposição da energia o aparelho continua com as definições que estavam definidas antes da falha de energia.

Para entrar em contato com a assistência técnica, visite nosso site:

<https://corporate.haier-europe.com/en/>. Na seção "website", escolha a marca do seu produto e o seu país. Você será redirecionado para o site específico onde poderá encontrar o número de telefone e formulário para entrar em contato com a assistência técnica.

10.1 Desembalar



ADVERTÊNCIA!

- ▶ O aparelho é pesado. Manusear sempre com pelo menos duas pessoas.
- ▶ Manter todos os materiais de embalagem fora do alcance das crianças e eliminá-los de forma ecológica.
- ▶ Retirar o aparelho da embalagem.
- ▶ Remover todos os materiais de embalagem.

10.2 Condições ambientais

A temperatura da divisão deve ser sempre entre 10° C e 43° C, pois pode influenciar a temperatura no interior do aparelho e o seu consumo de energia. Não instalar o aparelho próximo de outros aparelhos emissores de calor (fornos, frigoríficos) sem isolamento.

10.3 Reversibilidade da porta

(Apenas modelo A3FE743CPJ/A3FE744CPJ/HTOPMNE7193)HTR7720DNMP/ HTR5720ENMG/HTR5719ENPT)

Antes do aparelho estar instalado permanentemente, verificar a posição correta da dobradiça da porta. Se necessário consultar a secção REVERSIBILIDADE DA PORTA.

10.4 Requisitos de espaço

Espaço necessário quando a porta é aberta (Fig. 10.4):

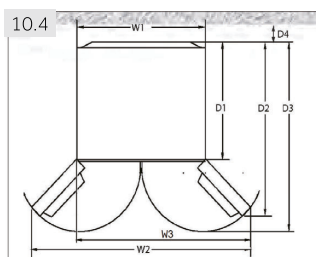

Modelo	Largura em mm			Profundidade em mm			Distância até à parede em mm
	W1	W2	W3	D1	D2	D3	
A3FE743CPJ A3FE744CPJ HTOPMNE7193 HTR7720DNMP HTR5720ENMG HTR5719ENPT	700	-	1198.5	600	1140	1322	100
HB20FPAAA HB17FPAAA HB20FGBAAA HB20FNSAAA HFR7720EWMP HFR5720EWMP	700	1188	-	600	887	966	100

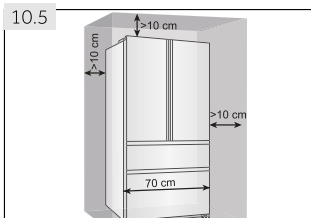

10.5 Corte transversal de ventilação

Para obter uma ventilação suficiente do aparelho por razões de segurança, as informações das secções transversais de ventilação necessárias devem ser observadas (Fig. 10.5).

No caso dos aparelhos de instalação livre: Este aparelho de refrigeração não se destina a ser utilizado como aparelho encastrável.

10.5 Nivelar o aparelho

O aparelho deve ser colocado numa superfície plana e sólida.

1. Inclinarem ligeiramente o aparelho para trás (Fig. 10.5).
2. Ajustar os pés para o nível pretendido.
3. A estabilidade pode ser verificada por abanar nas diagonais alternadamente. A oscilação ligeira deve ser a mesma em ambas as direções. Caso contrário, a estrutura pode deformar; possíveis fugas dos vedantes da porta são o resultado. Uma pequena tendência para a parte traseira facilita o fecho da porta.

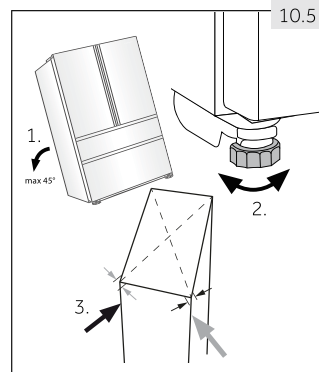

10.6 Ajuste fino das portas

Se as portas não estão niveladas, este desencontro pode ser remediado seguindo:

10.6.1 Usar o pé ajustável

Rodar o pé ajustável de acordo com a direção da seta (Fig. 10.6-1) para subir ou descer o pé.

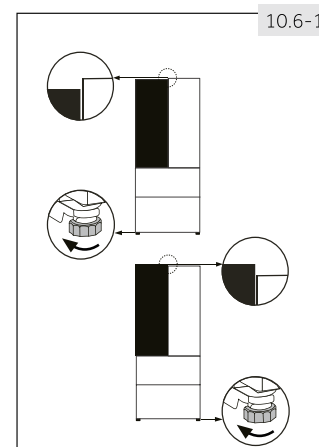

10.6.2 Usar espaçadores

- ▶ Abrir a porta superior e levantar a mesma.
- ▶ Apertar cuidadosamente o espaçador (fechado no saco de acessórios) na anilha de plástico branco da dobradiça do meio com a mão ou usando ferramentas como alicates (Fig. 10.6-2). Não riscar ou amolgar a porta.

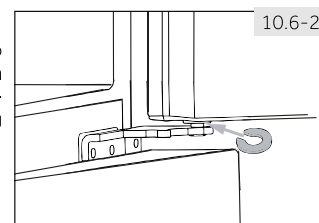

Observação: Nivelar

No uso futuro do frigorífico, o fenómeno de portas desniveladas pode ocorrer com o peso dos alimentos armazenados. Então deve ajustar conforme os métodos acima.

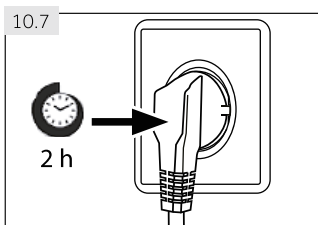

10.7 Tempo de espera

O óleo de lubrificação sem manutenção está localizado na cápsula do compressor. Este óleo pode ficar no sistema de tubos fechados durante o transporte inclinado. Antes de ligar o aparelho à fonte de alimentação tem de esperar 2 horas (Fig.10.7) para que o óleo volte para a cápsula.

10.8 Ligação elétrica

Antes de cada ligação verificar se:

- ▶ fonte de alimentação, tomada e fusível são adequados à placa de características.
- ▶ a tomada de alimentação tem ligação à terra e sem fichas múltiplas ou extensão.
- ▶ a ficha e tomada de alimentação estão estritamente de acordo.

Ligar a ficha a uma tomada doméstica instalada adequadamente.



ADVERTÊNCIA!

Um cabo de alimentação danificado deve ser substituído pelo serviço ao cliente para evitar riscos (consultar cartão de garantia).

Quando posicionar o aparelho, assegurar que o cabo de alimentação não está preso ou danificado.

Não colocar várias tomadas ou fontes de alimentação portáteis na parte de trás do aparelho.



Ter cuidado para evitar causar um incêndio por acender material inflamável.

- temperada alargada: «Este aparelho de refrigeração destina-se a ser utilizado a temperaturas ambientes compreendidas entre 10 °C e 32 °C»;
- temperada: «Este aparelho de refrigeração destina-se a ser utilizado a temperaturas ambientes compreendidas entre 16 °C e 32 °C»;
- subtropical: «Este aparelho de refrigeração destina-se a ser utilizado a temperaturas ambientes compreendidas entre 16 °C e 38 °C»;
- tropical: «Este aparelho de refrigeração destina-se a ser utilizado a temperaturas ambientes compreendidas entre 16 °C e 43 °C».

10.9 Reversibilidade da porta

Antes de ligar o aparelho à fonte de alimentação deve verificar, se a rotação da porta deve ser alterada da direita (como entregue) para a esquerda, se isto é necessário pela localização da instalação e a funcionalidade.



ADVERTÊNCIA!

- ▶ O aparelho é pesado. Precisa de duas pessoas para realizar a reversibilidade da porta.
- ▶ Antes de qualquer operação, desligar primeiro o aparelho da eletricidade.
- ▶ Não inclinar o aparelho mais de 45 ° para evitar danos do sistema de refrigeração.

Passos da montagem (Fig. 10.9):

1. Providenciar a ferramenta necessária.
2. Desligar o aparelho.

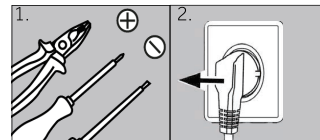

3. Remover os cinco parafusos que fixam o painel frontal (1) e remover o painel (2). Remover a tampa pequena do painel frontal do lado esquerdo para o direito.

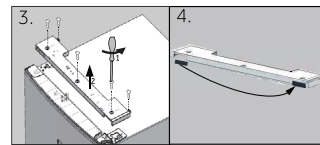

4. Desligar o cabo de ligação
5. Remover a tampa superior da dobradiça (1) e desaparafusar a dobradiça superior (três parafusos) no lado direito (2).

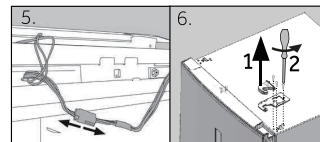

6. Levantar a porta solta da dobradiça inferior cuidadosamente.
7. Voltar a porta ao contrário, desaparafusar a tampa (1) e o bloqueador da porta (2) com a parte de fixação (3).

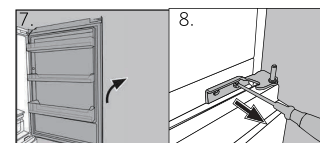

8. Remover a dobradiça inferior da porta superior.

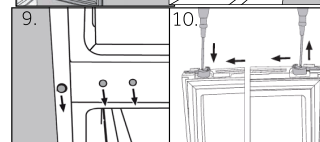

9. Mudar as posições dos bujões e o parafuso no lado.
10. Mudar o batente da porta da posição atual para o lado oposto

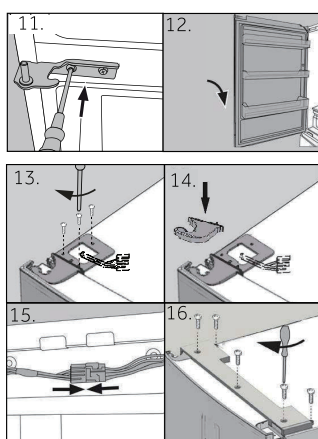

11. Retirar as novas dobradiças inferiores do saco dos acessórios e aparafusá-la no lado esquerdo do aparelho.
12. Levantar a porta cuidadosamente sobre a dobradiça inferior, de modo que o eixo se encaixe no cilindro da dobradiça.
13. Remover a dobradiça superior do saco dos acessórios. Colocar um cabo de ligação através da dobradiça superior e fixar a mesma com os três parafusos no lado esquerdo do aparelho.
14. Colocar a tampa (entregue no saco de acessórios) sobre a dobradiça.
15. Ligar no cabo de ligação e fixá-lo na abertura.
16. Substituir o painel frontal e fixar o mesmo com cinco parafusos. Depois de mudar a porta verificar se todos os vedantes estão devidamente colocados na carcaça e todos os parafusos estão bem apertados.

1. Ficha de produto de acordo com o Regulamento UE N.º 2019/2016

Marca	Haier					
Identificação do modelo	A3FE743* HTOPM* HTR5719EN*	A3FE744CP* A3FE744CS* A3FE744CG* HTR5720EN*	HB20FP* HB20FS* HB20FG*	HB17*	HTR7720*	HFR7720 /HFR5720*
Categoria do modelo	Frigorífico-congelador					
Classe de eficiência energética	E	E	E	E	D	D/E
Consumo anual de energia (kWh/ano) ¹⁾	297	301	302	298	242	242/302
Volume de refrigeração (L)	310	343	339	306	343	337
Volume de congelação (L)	140	140	140	140	140	140
Classificação em estrelas	✱✱✱					
Temperatura dos outros compartimentos > 14 °C	Não aplicável					
Sistema Frostfree	Sim					
Segurança de corte de energia (h)	12					10
Capacidade de congelação (kg/24h)	10					
Classe climática Este aparelho destina-se a ser utilizado numa temperatura ambiente entre 10 °C e 43 °C	SN.N.ST.T					
Classe de emissão de ruído e emissões de ruído aéreo (db(A) re 1pW)	C (37)					
Tempo de subida da temperatura (h)	12					10
Tipo de construção	Instalação independente					

¹⁾ com base nos resultados do teste padrão durante 24 horas. O consumo de energia real irá depender da forma como o aparelho é usado e onde está localizado

2. Dados técnicos adicionais

Volume total (L)	450	483	479	446	483	477
Tensão/Frequência	220-240V ~ / 50Hz					
Potência de entrada (W)	120					
Corrente de entrada (A)	1,5					
Fusível principal (A)	16					
Líquido de refrigeração/quantidade	R600a/62g					
Dimensões (P/L/A em mm)	675*700*1906	675*700*2006	675*700*2006	675*700*1906	675*700*2006	675*700*2006

3. Normas e diretivas 

Este produto cumpre os requisitos de todas as diretivas CE aplicáveis com as normas harmonizadas correspondentes, que fornecem a marcação CE

Recomendamos o nosso Serviço ao Cliente Haier e a utilização de peças de substituição originais.

Se tiver um problema com o seu aparelho, deve verificar primeiro a secção RESOLUÇÃO DE PROBLEMAS.

Se não conseguir encontrar uma solução lá, deve contactar

- ▶ o seu revendedor local ou
- ▶ A área de Reparação e Apoio em www.haier.com onde pode encontrar os números de telefone e as Perguntas Frequentes e onde pode ativar um pedido de assistência.

Para contactar o nosso Serviço, assegurar que tem os seguintes dados disponíveis. A informação pode ser encontrada na placa de características.

Modelo _____ N° de série _____

Verificar também o Cartão de Garantia fornecido com o produto em caso de garantia.

▶ **DISPONIBILIDADE DE PEÇAS DE REPOSIÇÃO**

Termóstatos, sensores de temperatura, placas de circuito impresso e fontes de luz, por um período mínimo de sete anos após a colocação no mercado da última unidade do modelo em causa;

pegas de porta, dobradiças de porta, tabuleiros e cestos por um período mínimo de sete anos e vedantes de porta por um período mínimo de dez anos, após a colocação no mercado da última unidade do modelo em causa

▶ **GARANTIA**

A garantia mínima é: 2 anos para os países da UE, 3 anos para a Turquia, 1 ano para o Reino Unido, 1 ano para a Rússia, 3 anos para a Suécia, 2 anos para a Sérvia, 5 anos para a Noruega, 1 ano para Marrocos, 6 meses para a Argélia, Tunísia nenhuma garantia legal necessária."

Para pedidos gerais de negócios abaixo indicamos os nossos endereços na Europa:

Endereços europeus da Haier			
País*	Endereço postal	País*	Endereço postal
Itália	Haier Europe Trading SRL Via De Cristoforis, 12 21100 Verese ITÁLIA	França	Haier France SAS 3-5 rue des Graviers 92200 Neuilly sur Seine FRANÇA
Espanha Portugal	Haier Iberia SL Pg. Garcia Faria, 49-51 08019 Barcelona ESPANHA	Bélgica - FR Bélgica - PB Países Baixos Luxemburgo	Haier Benelux SA Anderlecht Route de Lennik 451 BÉLGICA
Alemanha Áustria	Haier Deutschland GmbH Hewlett-Packard-Str. 4 D-61352 Bad Homburg ALEMANHA	Polónia República Checa Hungria Grécia Roménia Rússia	Haier Poland Sp. zo.o. Al. Jerozolimskie 181B 02-222 Warszawa POLÓNIA
Reino Unido	Haier Appliances UK Co.Ltd. One Crown Square Church Street East Woking, Surrey, GU21 6HR RU		

*Para mais informação deve consultar www.haier.com

*Więcej informacji na temat produktu można znaleźć na stronie <https://eprel.ec.europa.eu/> lub zeskanować QR na etykiecie energetycznej dostarczonej z urządzeniem

PT

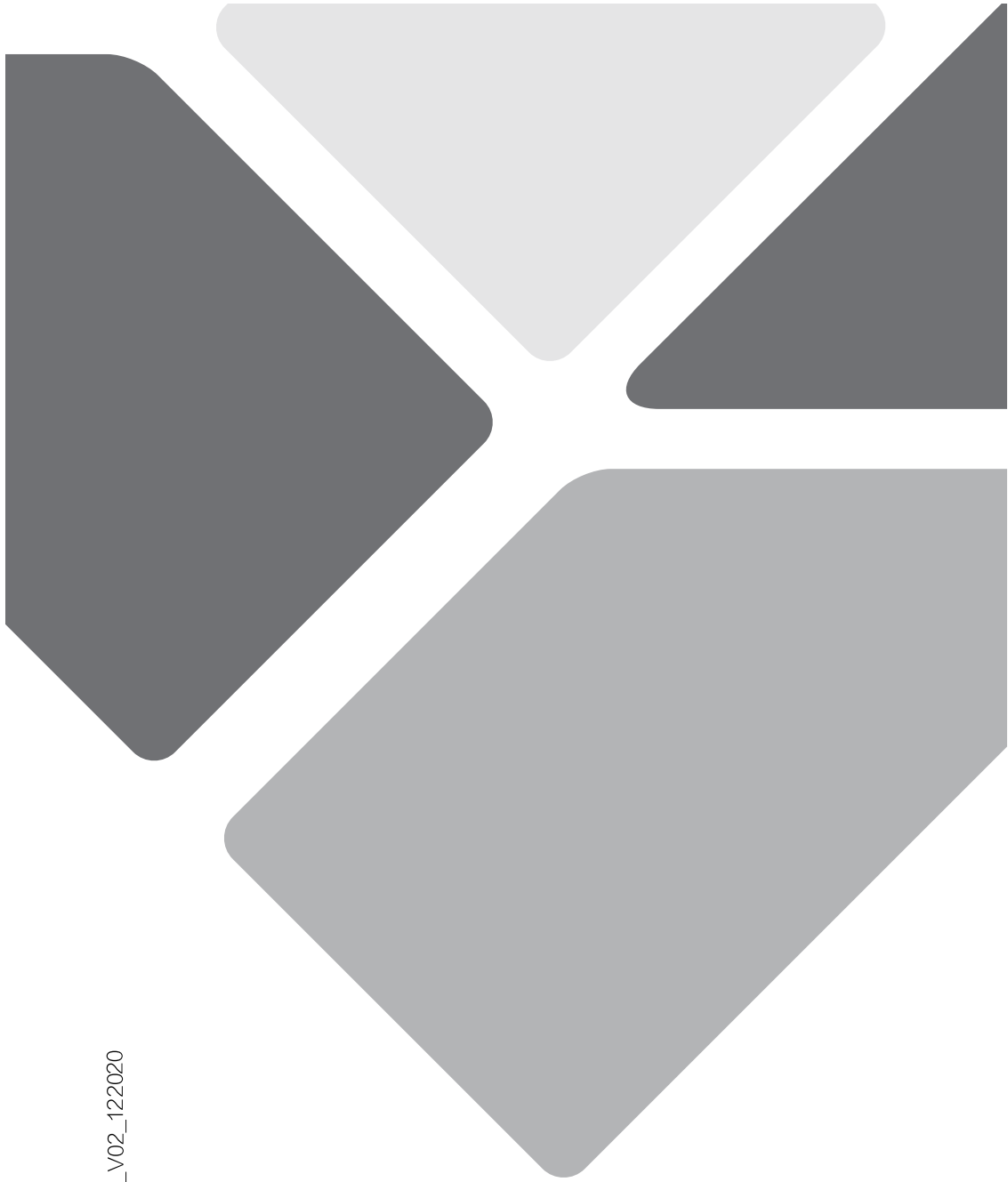

HB20XXX_PT_V02_122020

Haier



Εγχειρίδιο χρήσης

Ψυγειοκαταψύκτης

HB17FPAAA
HB20FPAAA
A3FE744CPJ
A3FE743CPJ
A3FE744CSNJ
A3FE744CGBJ
HB20FSNAAA
HB20FGBAAA
HTOPMNE7193
HTR7720DNMP
HFR7720DWMP
HFR5720EWMG
HTR5720ENMG
HTR5719ENPT

GR

Haier

Ευχαριστούμε που προμηθευτήκατε ένα προϊόν Haier.

Διαβάστε προσεκτικά τις παρακάτω οδηγίες πριν χρησιμοποιήσετε τη συσκευή. Οι οδηγίες περιέχουν σημαντικές πληροφορίες για να αξιοποιήσετε στο μέγιστο τη συσκευή σας και να εξασφαλίσετε την ασφαλή και σωστή εγκατάσταση, χρήση και συντήρησή της.

Φυλάξτε το παρόν εγχειρίδιο σε θέση που να σας επιτρέπει να το συμβουλευέστε εύκολα σχετικά με την ασφαλή και σωστή χρήση της συσκευής.

Αν πρόκειται να πωλήσετε, να χαρίσετε ή να αφήσετε πίσω τη συσκευή όταν μετακομίσετε, πρέπει να παραδώσετε μαζί και το παρόν εγχειρίδιο, ώστε ο νέος ιδιοκτήτης να εξοικειωθεί με τη συσκευή και τις προειδοποιήσεις ασφαλείας.

Υπόμνημα



Προειδοποίηση – Σημαντικές πληροφορίες ασφαλείας



Γενικές πληροφορίες και πρακτικές συμβουλές



Πληροφορίες για το περιβάλλον

Τελική διάθεση



Βοηθήστε στην προστασία του περιβάλλοντος και της ανθρώπινης υγείας. Απορρίψτε τα υλικά συσκευασίας σε ειδικούς κάδους ανακύκλωσης. Βοηθήστε στην ανακύκλωση των αποβλήτων ηλεκτρικών και ηλεκτρονικών συσκευών. Μην απορρίψετε μαζί με τα οικιακά απορρίμματα τις συσκευές που επισημαίνονται με αυτό το σύμβολο. Επιστρέψτε το προϊόν στη μονάδα ανακύκλωσης της περιοχής σας ή επικοινωνήστε με τη δημοτική αρχή.



ΠΡΟΕΙΔΟΠΟΙΗΣΗ!

Κίνδυνος τραυματισμού ή πρόκλησης ασφυξίας!

Η τελική διάθεση των ψυκτικών υγρών και αερίων πρέπει να γίνεται από εξειδικευμένους επαγγελματίες. Πριν τη σωστή απόρριψη του προϊόντος, βεβαιωθείτε ότι δεν έχουν υποστεί ζημιά οι σωληνώσεις του ψυκτικού κυκλώματος. Αποσυνδέστε τη συσκευή από την παροχή ρεύματος δικτύου. Κόψτε το καλώδιο ρεύματος και απορρίψτε το. Αφαιρέστε τα ράφια, τα συρτάρια, καθώς και το σύστημα ασφάλισης και τις στεγανοποιήσεις από τις πόρτες, για να αποτρέψετε τυχόν εγκλωβισμό παιδιών και κατοικίδιων στη συσκευή.

1-Πληροφορίες για την ασφάλεια.....	4
2-Προβλεπόμενη χρήση	9
3-Περιγραφή προϊόντος	10
4-Πίνακας ελέγχου.....	13
5-Χρήση.....	14
6-Πρακτικές συμβουλές εξοικονόμησης ενέργειας	23
7-Εξοπλισμός	24
8-Φροντίδα και καθαρισμός.....	27
9-Αντιμετώπιση προβλημάτων	30
10-Εγκατάσταση	33
11-Τεχνικά χαρακτηριστικά	38
12-Εξυπηρέτηση πελατών	39

Πριν ενεργοποιήσετε πρώτη φορά τη συσκευή διαβάστε τις παρακάτω υποδείξεις ασφαλείας!:



ΠΡΟΕΙΔΟΠΟΙΗΣΗ!

Πριν από την πρώτη χρήση

- ▶ Βεβαιωθείτε ότι δεν έχει υποστεί ζημιά κατά τη μεταφορά.
- ▶ Αφαιρέστε όλα τα υλικά συσκευασίας και κρατήστε τα μακριά από παιδιά.
- ▶ Περιμένετε τουλάχιστον δύο ώρες πριν εγκαταστήσετε τη συσκευή, για να εξασφαλίσετε ότι το ψυκτικό κύκλωμα είναι πλήρως αποτελεσματικό.
- ▶ Η συσκευή είναι βαριά, γι' αυτό χρειάζονται πάντα τουλάχιστον δύο άτομα για τη μετακίνησή της.

Εγκατάσταση

- ▶ Η συσκευή πρέπει να τοποθετηθεί σε καλά αεριζόμενο χώρο. Εξασφαλίστε απόσταση τουλάχιστον 10 cm από πάνω και 10 cm γύρω από τη συσκευή.
- ▶ Σε καμία περίπτωση μην τοποθετήσετε τη συσκευή σε υγρή περιοχή ή σε θέση όπου μπορεί να πιτσιλιστεί με νερό. Καθαρίζετε και στεγνώνετε τα πιτσιλίσματα και τις κηλίδες χρησιμοποιώντας ένα μαλακό και καθαρό πανί.
- ▶ Μην εγκαθιστάτε τη συσκευή σε άμεσο ηλιακό φως ή κοντά σε πηγές θερμότητας (π.χ. ηλεκτρική κουζίνα, καλοριφέρ).
- ▶ Εγκαταστήστε και οριζοντιώστε τη συσκευή σε χώρο κατάλληλο για το μέγεθος και τη χρήση της.
- ▶ Διατηρείτε ανεμπόδιστα τα ανοίγματα αερισμού στη συσκευή ή στην κατασκευή εντοιχισμού.
- ▶ Βεβαιωθείτε ότι τα ηλεκτρικά χαρακτηριστικά στην πινακίδα τύπου συμφώνουν με την παροχή ρεύματος. Διαφορετικά, επικοινωνήστε με ηλεκτρολόγο.
- ▶ Η συσκευή λειτουργεί με παροχή ρεύματος 220-240 V AC/50 Hz. Τυχόν μη φυσιολογική διακύμανση της τάσης μπορεί να προκαλέσει αδυναμία έναρξης λειτουργίας της συσκευής, ή ζημιά στο σύστημα ελέγχου της θερμοκρασίας ή στο συμπιεστή, ή μπορεί να παράγεται μη φυσιολογικός θόρυβος κατά τη λειτουργία. Σε περίπτωση ύπαρξης τέτοιων διακυμάνσεων πρέπει να εγκατασταθεί αυτόματος ρυθμιστής τάσης.

Εγκατάσταση

- ▶ Χρησιμοποιήστε μια εύκολα προσβάσιμη ξεχωριστή γειωμένη πρίζα για την παροχή ρεύματος. Η συσκευή πρέπει να γειωθεί.
- ▶ Μόνο για το Ην. Βασ.: Το καλώδιο ρεύματος της συσκευής διαθέτει φως 3 αγωγών (με γείωση) που αντιστοιχεί σε τυπική πρίζα 3 αγωγών (γειωμένη). Σε καμία περίπτωση μην κόψετε ή αφαιρέσετε τον τρίτο ακροδέκτη (γείωση). Μετά την εγκατάσταση της συσκευής, το φως πρέπει να είναι προσβάσιμο.
- ▶ Μη χρησιμοποιείτε πολύπριζα και καλώδια επέκτασης.
- ▶ Βεβαιωθείτε ότι το καλώδιο ρεύματος δεν έχει μπλεχτεί στο ψυγείο. Μην πατάτε πάνω στο καλώδιο ρεύματος.
- ▶ Μην προξενήσετε ζημιά στο ψυκτικό κύκλωμα.

Καθημερινή χρήση

- ▶ Η συσκευή αυτή μπορεί να χρησιμοποιηθεί από παιδιά από 8 ετών και άνω και από άτομα με μειωμένες σωματικές, αντιληπτικές ή διανοητικές ικανότητες ή με έλλειψη εμπειρίας και γνώσης, αν τους έχει δοθεί επιτήρηση ή εκπαίδευση σχετικά με την ασφαλή χρήση της συσκευής και κατανοούν τους ενεχόμενους κινδύνους.
- ▶ Μην επιτρέπετε σε παιδιά κάτω των 3 ετών να πλησιάζουν τη συσκευή, παρά μόνο υπό τη διαρκή επίβλεψη ενηλίκων.
- ▶ Τα παιδιά δεν πρέπει να παίζουν με τη συσκευή.
- ▶ Σε περίπτωση διαρροής ψυκτικού αερίου ή άλλου εύφλεκτου αερίου στην περιοχή του ψυγείου, κλείστε τη βαλβίδα του αερίου που διαρρέει, ανοίξτε τις πόρτες και τα παράθυρα και μη συνδέσετε στην πρίζα ή αποσυνδέσετε από την πρίζα το καλώδιο ρεύματος του ψυγείου ή οποιασδήποτε άλλης συσκευής.
- ▶ Έχετε υπόψη ότι το προϊόν προορίζεται για λειτουργία σε συγκεκριμένο εύρος θερμοκρασιών από 10 έως 43 °C. Η συσκευή μπορεί να μη λειτουργεί σωστά εάν παραμείνει για παρατεταμένο χρονικό διάστημα σε θερμοκρασία μεγαλύτερη ή μικρότερη από το αναφερόμενο εύρος.



ΠΡΟΕΙΔΟΠΟΙΗΣΗ!

Καθημερινή χρήση

- ▶ Μην τοποθετείτε πάνω στη συσκευή ασταθή αντικείμενα (βαριά αντικείμενα, δοχεία με νερό), για να αποφύγετε τραυματισμό ατόμων λόγω πτώσης ή ηλεκτροπληξία λόγω επαφής με το νερό.
- ▶ Μην τραβάτε τα ράφια της πόρτας. Μπορεί να αποκτήσει κλίση η πόρτα, να αποσπαστεί το ράφι για τα μπουκάλια ή να ανατραπεί η συσκευή.
- ▶ Ανοίγετε και κλείνετε τις πόρτες μόνο από τις λαβές. Το διάκενο ανάμεσα στις πόρτες και το ντουλάπι είναι πολύ μικρό. Μην τοποθετείτε τα χέρια σας σε αυτά τα σημεία για να μην τραυματίσετε τα δάχτυλά σας. Ανοίγετε ή κλείνετε τις πόρτες του ψυγείου μόνο όταν δεν στέκονται παιδιά σε όλο το εύρος κίνησης της πόρτας.
- ▶ Μην αποθηκεύετε ή χρησιμοποιείτε εύφλεκτα, εκρηκτικά ή διαβρωτικά υλικά μέσα ή κοντά στη συσκευή.
- ▶ Μην αποθηκεύετε στο ψυγείο φάρμακα, βακτηρίδια ή χημικές ουσίες. Αυτή η συσκευή είναι οικιακή συσκευή. Δεν συνιστάται να αποθηκεύετε υλικά που χρειάζονται ακριβή ρύθμιση της θερμοκρασίας.
- ▶ Μην αποθηκεύετε στην κατάψυξη υγρά σε μπουκάλια ή σε μεταλλικά δοχεία (εκτός από οιοπνευματώδη με υψηλή περιεκτικότητα σε αλκοόλ), και ειδικά μην αποθηκεύετε ποτά με ανθρακικό, καθώς μπορεί να σκάσουν όταν παγώσουν.
- ▶ Αν διαπιστώθηκε αύξηση της θερμοκρασίας στην κατάψυξη, ελέγξτε την κατάσταση των τροφίμων.
- ▶ Μην ρυθμίζετε υπερβολικά χαμηλή θερμοκρασία στο θάλαμο συντήρησης. Μπορεί να προκύψουν θερμοκρασίες υπό του μηδενός στις υψηλές ρυθμίσεις. Προσοχή: Τα μπουκάλια μπορεί να σκάσουν.
- ▶ Μην αγγίζετε κατεψυγμένα τρόφιμα με βρεγμένα χέρια (να φοράτε γάντια). Επίσης, μην τρώτε γρανίτες αμέσως μόλις τις βγάλετε από την κατάψυξη. Υπάρχει κίνδυνος να παγώσετε ή να βγάλετε φλύκταινες λόγω κρουσπαγήματος. ΠΡΩΤΕΣ βοήθειες: βάλτε τα αμέσως κάτω από κρύο τρεχούμενο νερό. Μην τα τραβήξετε για να τα απομακρύνετε!

**ΠΡΟΕΙΔΟΠΟΙΗΣΗ!****Καθημερινή χρήση**

- ▶ Μην αγγίζετε την εσωτερική επιφάνεια του θαλάμου κατάψυξης όταν είναι σε λειτουργία, ειδικά με βρεγμένα χέρια, γιατί τα χέρια σας μπορεί να παγώσουν και να κολλήσουν στην επιφάνεια.
- ▶ Αποσυνδέετε το ψυγείο από την πρίζα σε περίπτωση διακοπής ρεύματος ή πριν τον καθαρισμό. Περιμένετε τουλάχιστον 5 λεπτά πριν επανεκκινήσετε τη συσκευή, καθώς η συχνή εκκίνηση μπορεί να προκαλέσει ζημιά στον συμπιεστή.
- ▶ Μη χρησιμοποιείτε ηλεκτρικές συσκευές μέσα στους χώρους αποθήκευσης τροφίμων της συσκευής, εκτός αν οι συσκευές είναι του τύπου που συνιστά ο κατασκευαστής.

Συντήρηση / καθαρισμός

- ▶ Βεβαιωθείτε ότι τα παιδιά είναι υπό επίβλεψη αν διεξάγουν εργασίες καθαρισμού ή συντήρησης.
- ▶ Αποσυνδέετε τη συσκευή από την παροχή ρεύματος πριν από τη διεξαγωγή οποιασδήποτε εργασίας τακτικής συντήρησης. Περιμένετε τουλάχιστον 5 λεπτά πριν επανεκκινήσετε τη συσκευή, καθώς η συχνή εκκίνηση μπορεί να προκαλέσει ζημιά στον συμπιεστή.
- ▶ Τραβάτε το φιν, όχι το καλώδιο, όταν αποσυνδέετε τη συσκευή από την πρίζα.
- ▶ Μην ξύνετε την πάχνη και τον πάγο με αιχμηρά αντικείμενα. Μη χρησιμοποιείτε σπρέι, ηλεκτρικά θερμαντικά σώματα όπως καλοριφέρ, πιστολάκι μαλλιών, ατμοκαθαριστές ή άλλες πηγές θερμότητας, για να αποφύγετε τυχόν βλάβη στα πλαστικά μέρη.
- ▶ Μη χρησιμοποιείτε μηχανικές διατάξεις ή άλλα μέσα για να επιταχύνετε τη διαδικασία της απόψυξης, εκτός από αυτά που συνιστά ο κατασκευαστής.
- ▶ Αν το καλώδιο τροφοδοσίας έχει υποστεί ζημιά, αυτό πρέπει να αντικατασταθεί από τον κατασκευαστή, τον αντιπρόσωπό του για σέρβις ή από άτομο με παρόμοια εξειδίκευση, για την πρόληψη κινδύνων.
- ▶ Μην επιχειρήσετε να επισκευάσετε τη συσκευή μόνος/η σας. Σε περίπτωση ανάγκης επισκευής, επικοινωνήστε με την εξυπηρέτηση πελατών μας.

**ΠΡΟΕΙΔΟΠΟΙΗΣΗ!**

Συντήρηση / καθαρισμός

- ▶ Καθαρίζετε τη σκόνη στο πίσω μέρος της μονάδας τουλάχιστον μία φορά το χρόνο, για να αποφύγετε κίνδυνο πυρκαγιάς αλλά και αυξημένη κατανάλωση ενέργειας.
- ▶ Μην ψεκάσετε ή ξεπλύνετε τη συσκευή κατά τον καθαρισμό.
- ▶ Μην ψεκάσετε με νερό ή ατμό για να καθαρίσετε τη συσκευή.
- ▶ Μην καθαρίζετε τα κρύα γυάλινα ράφια με ζεστό νερό. Η ξαφνική αλλαγή

Πληροφορίες για το ψυκτικό αέριο**ΠΡΟΕΙΔΟΠΟΙΗΣΗ!**

Η συσκευή περιέχει το εύφλεκτο ψυκτικό μέσο ΙΣΟΒΟΥΤΑΝΙΟ (R600a). Βεβαιωθείτε ότι το ψυκτικό κύκλωμα δεν έχει υποστεί ζημιά κατά τη μεταφορά ή την εγκατάσταση. Η διαρροή ψυκτικού μέσου μπορεί να προκαλέσει τραυματισμό στα μάτια ή ανάφλεξη. Εάν έχει προκληθεί ζημιά, κρατήστε μακριά τις πηγές γυμνής φλόγας, αερίστε καλά το δωμάτιο, μη συνδέσετε ή αποσυνδέσετε από την πρίζα τα καλώδια ρεύματος αυτής ή οποιασδήποτε άλλης συσκευής. Ενημερώστε την εξυπηρέτηση πελατών.

Σε περίπτωση επαφής του ψυκτικού μέσου με τα μάτια, ξεπλύνετε αμέσως με αφθονο τρεχούμενο νερό και καλέστε αμέσως οφθαλμίατρο.

**ΠΡΟΣΟΧΗ!**

Όταν κλείνετε την πόρτα, η κάθετη δοκός της πόρτας στην αριστερή πόρτα θα πρέπει να έχει κάμψη προς τα μέσα (1).

Αν προσπαθήσετε να κλείσετε την αριστερή πόρτα και η κάθετη δοκός πόρτας δεν είναι διπλωμένη (2), θα πρέπει πρώτα να τη διπλώσετε, αλλιώς η δοκός της πόρτας θα μπορούσε να χτυπήσει τον άξονα στερέωσης ή τη δεξιά πόρτα. Έτσι θα μπορούσε να προκληθεί ζημιά στη δοκό της πόρτας ή διαρροή.

Υπάρχει μια σπείρα θέρμανσης μέσα στην κάθετη δοκό πόρτας. Η θερμοκρασία της επιφάνειας θα αυξηθεί λίγο, κάτι που είναι κανονικό και δεν επηρεάζει τη λειτουργία του ψυγείου.

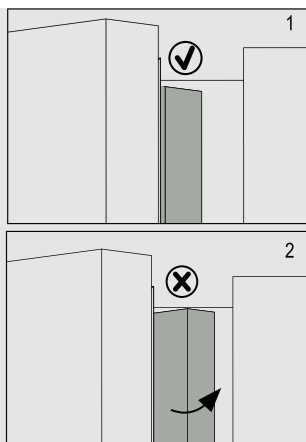

2.1 Προβλεπόμενη χρήση

Η συσκευή αυτή προορίζεται για την ψύξη και την κατάψυξη τροφίμων. Έχει σχεδιαστεί αποκλειστικά για χρήση σε ξηρούς εσωτερικούς οικιακούς χώρους. Δεν προορίζεται για επαγγελματική ή βιομηχανική χρήση.

Δεν επιτρέπονται αλλαγές ή τροποποιήσεις της συσκευής. Τυχόν χρήση πέραν της προβλεπόμενης μπορεί να προκαλέσει κινδύνους και απώλεια της εγγύησης.

2.2 Αξεσουάρ

Ελέγξτε τα αξεσουάρ και το έντυπο υλικό σύμφωνα με την παρακάτω λίστα (Εικ. 2.2):

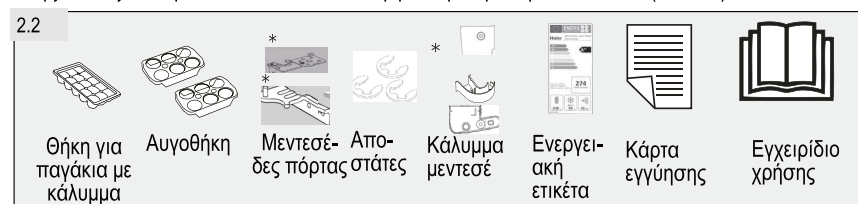

* A3FE744CPJ/A3FE743CPJ/A3FE744CSNJ/A3FE744CGBJ/HTR7720DNMP/HTR5720ENMG
HTR5719ENPT



Ειδοποίηση: Διαφορές

Λόγω τεχνικών αλλαγών και διαφορετικών μοντέλων, ορισμένες από τις εικόνες σε αυτό το εγχειρίδιο ενδέχεται να διαφέρουν από το μοντέλο που έχετε.

Εικόνα της συσκευής (Εικ. 3)

Μοντέλο: HB20FPAAA/HB17FPAAA/HB20FSNAAA/HB20FGBAAA /HFR7720DWMP/HFR5720EWMG

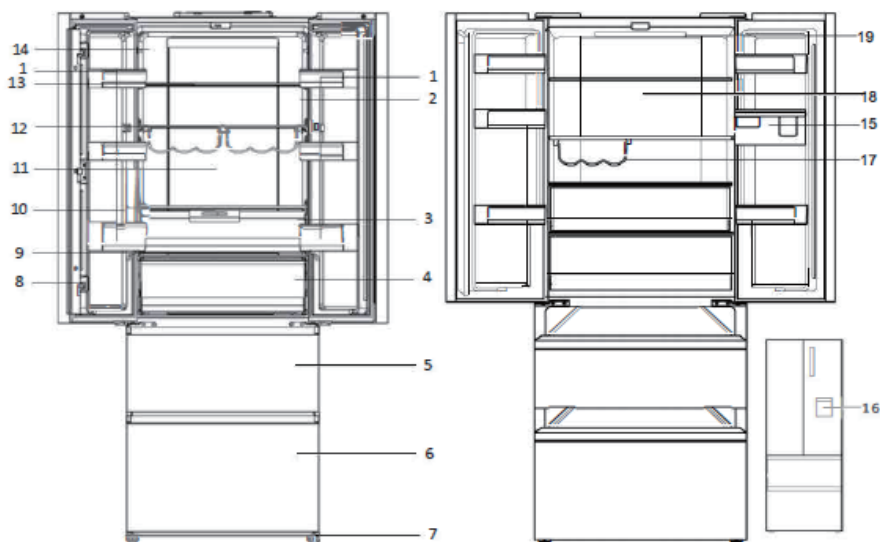

- | | |
|--|--|
| 1 Συρτάρι πόρτας | 11 Πίσω φως |
| 2 Ένδειξη Ο.Κ. θερμοκρασίας (προαιρε.) | 12 Ράφι μπουκαλιών |
| 3 Κιβώτιο υγρασίας(Исключить:HB17FPAAA) | 13 Γυάλινο ράφι |
| 4 Συρτάρι MyZone | 14 Πινακίδα χαρακτηριστικών |
| 5 Επάνω συρτάρι κατάψυξης | 15 Δεξαμενή νερού (HFR7720DWMP/
HFR5720EWMG) |
| 6 Κάτω συρτάρι κατάψυξης | 16 Διανομέας νερού (HFR7720DWMP/
HFR5720EWMG) |
| 7 Ρυθμιζόμενο ποδαράκι | 17 Σχάρα μπουκαλιών (HFR5720EWMG) |
| 8 Δοκός πόρτας | 18 Αερόπαπιο REF (HFR5720EWMG) |
| 9 Γυάλινο κάλυμμα συρταριού MyZone | 19 Λάμπα LED (HFR5720EWMG) |
| 10 Γυάλινο κάλυμμα συρταριού υγρασίας
(Исключить:HB17FPAAA) | |

Μοντέλο: A3FE743CPJ /HTOPMNE7193 /HTR5719ENPT

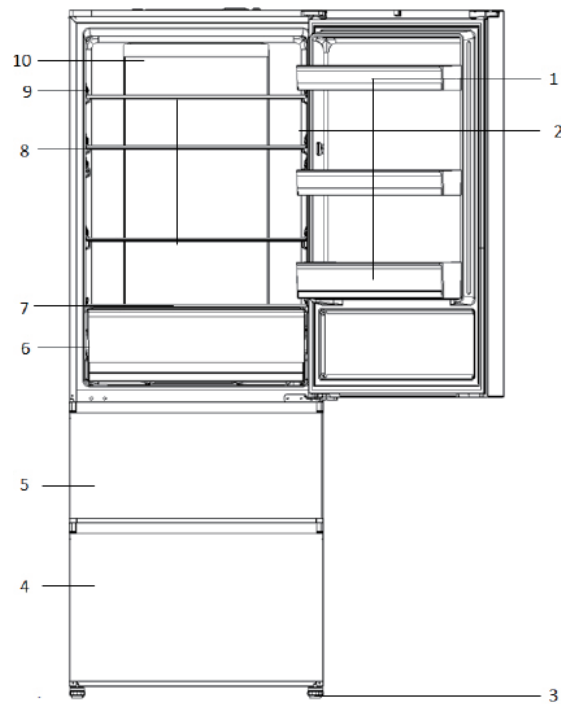

- 1 Ράφι πόρτας
- 2 Ένδειξη θερμοκρασίας OK (προαίρ.)
- 3 Ρυθμιζόμενο ποδαράκι
- 4 Κάτω συρτάρι κατάψυξης
- 5 Επάνω συρτάρι κατάψυξης
- 6 Συρτάρι MyZone
- 7 Γυάλινο κάλυμμα συρταριού MyZone
- 8 Γυάλινο ράφι
- 9 Πινακίδα στοιχείων
- 10 Πίσω φως

Μοντέλο: A3FE744CPJ/A3FE744CSNJ/A3FE744CGBJ/HTR7720DNMP/HFR5720ENMG)

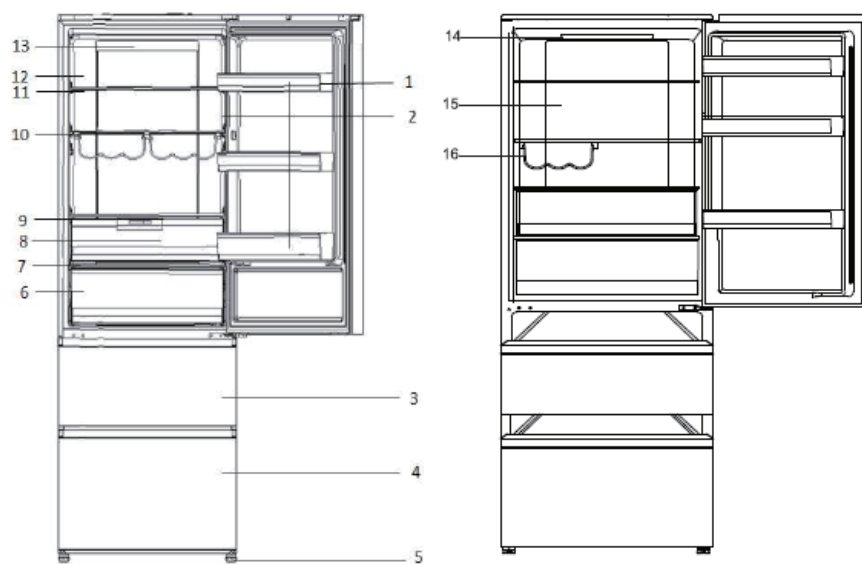

- | | |
|-------------------------------------|--------------------------------------|
| 1 Ράφι πόρτας | 9 Γυάλινο κάλυμμα συρταριού υγρασίας |
| 2 Ένδειξη θερμοκρασίας OK (προαιρ.) | 10 Ράφι μπουκαλιών |
| 3 Επάνω συρτάρι κατάψυξης | 11 Γυάλινο ράφι |
| 4 Κάτω συρτάρι κατάψυξης | 12 Πινακίδα τύπου |
| 5 Ρυθμιζόμενο ποδαράκι | 13 Πίσω φως |
| 6 Συρτάρι MyZone | 14 Λάμπα LED (HTR5720ENMG) |
| 7 Γυάλινο κάλυμμα συρταριού MyZone | 15 Αερόπατιο REF (HTR5720ENMG) |
| 8 Κιβώτιο υγρασίας | 16 Σχάρα μπουκαλιών (HTR5720ENMG) |

Πίνακας ελέγχου (Εικ. 4)

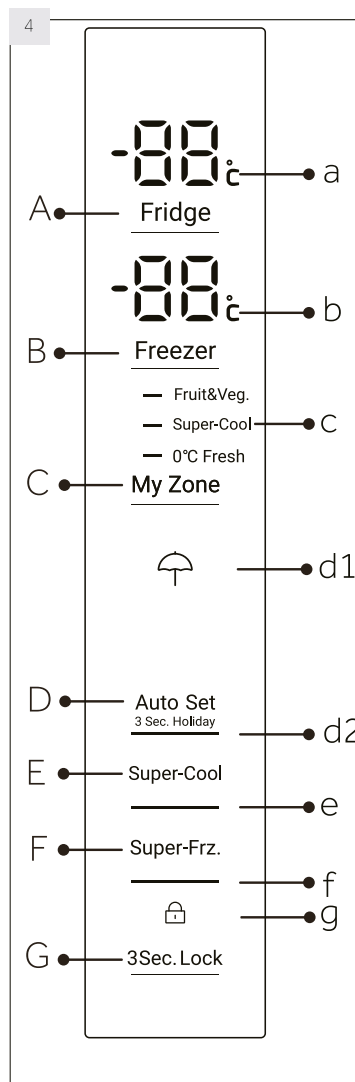

Πλήκτρα:

- A Ρύθμιση θαλάμου Συντήρησης
- B Ρύθμιση θαλάμου Κατάψυξης
- C Ρύθμιση MyZone
- D Ενεργοποίηση/ απενεργοποίηση λειτουργίας Fuzzy και λειτουργίας Holiday
- E Ενεργοποίηση/ απενεργοποίηση λειτουργίας Super-Cool
- F Ενεργοποίηση/ απενεργοποίηση λειτουργίας Super-Freeze
- G Κλείδωμα/ ξεκλείδωμα πίνακα ελέγχου

Ενδείξεις:

- a Θερμοκρασία θαλάμου συντήρησης
- b Θερμοκρασία θαλάμου κατάψυξης
- c Λειτουργία MyZone
- d1 Λειτουργία Holiday
- d2 Λειτουργία Αυτόματης ρύθμισης
- e Λειτουργία Super-Cool
- f Λειτουργία Super-Freeze
- g Κλείδωμα πίνακα ελέγχου

5.1 Πριν την πρώτη χρήση

- ▶ Αφαιρέστε όλα τα υλικά συσκευασίας, φυλάξτε τα μακριά από παιδιά και απορρίψτε τα με τρόπο φιλικό προς το περιβάλλον.
- ▶ Καθαρίστε το εσωτερικό και το εξωτερικό της συσκευής με νερό και ένα ήπιο απορρυπαντικό πριν τοποθετήσετε τα τρόφιμα.
- ▶ Αφού οριζοντιώσετε και καθαρίσετε τη συσκευή, περιμένετε τουλάχιστον 2 ώρες πριν συνδέσετε με το ηλεκτρικό ρεύμα. Δείτε την Ενότητα ΕΓΚΑΤΑΣΤΑΣΗ.
- ▶ Προ-ψύξτε τους θαλάμους σε υψηλές ρυθμίσεις πριν τοποθετήσετε τρόφιμα. Η λειτουργία Super-Freeze (Ταχείας κατάψυξης) συμβάλλει στη γρήγορη ψύξη του θαλάμου κατάψυξης.
- ▶ Η θερμοκρασία του ψυγείου και του καταψύκτη ρυθμίζονται αυτόματα στους 5° C και στους -18° C αντίστοιχα. Αυτές είναι οι προτεινόμενες ρυθμίσεις. Εάν θέλετε, μπορείτε να αλλάξετε αυτές τις ρυθμίσεις χειροκίνητα. Δείτε την ενότητα ΛΕΙΤΟΥΡΓΙΑ ΧΕΙΡΟΚΙΝΗΤΗΣ ΡΥΘΜΙΣΗΣ.

5.2 Πλήκτρα αφής

Τα κουμπιά του πίνακα ελέγχου είναι πλήκτρα αφής, τα οποία ενεργοποιούνται ακόμη και με ένα ελαφρύ άγγιγμα με το δάχτυλο.

5.3 Ενεργοποίηση /απενεργοποίηση της συσκευής

Η συσκευή τίθεται σε λειτουργία μόλις συνδεθεί με το ηλεκτρικό ρεύμα.

Όταν ενεργοποιηθεί για πρώτη φορά η συσκευή, εμφανίζονται οι πραγματικές θερμοκρασίες συντήρησης και κατάψυξης ("a" και "b"). Η ένδειξη θα αναβοσβήνει. Αν κλείσουν οι πόρτες θα απενεργοποιηθεί μετά από 30 δευτερόλεπτα. Ίσως είναι ενεργό το κλειδίωμα πίνακα.



Ειδοποίηση: Προρρυθμίσεις

- ▶ Η συσκευή έχει προρρυθμιστεί στη συνιστώμενη θερμοκρασία των 5 °C (συντήρηση) και των -18 °C (κατάψυξη). Υπό κανονικές συνθήκες περιβάλλοντος δεν θα χρειαστεί να ρυθμίσετε τη θερμοκρασία.
- ▶ Η προρρυθμισμένη λειτουργία για το διαμέρισμα MyZone είναι Fruit & Veg..
- ▶ Όταν η συσκευή ενεργοποιείται μετά από αποσύνδεση από την παροχή ηλεκτρικού ρεύματος, μπορεί να περάσουν έως 12 ώρες μέχρι να επιτευχθούν οι σωστές θερμοκρασίες.

Αδειάστε τη συσκευή πριν την απενεργοποίησή. Για να απενεργοποιήσετε τη συσκευή, αφαιρέστε το καλώδιο από την πρίζα.

5.4 Λειτουργία αναμονής

Η οθόνη σβήνει αυτόματα 30 δευτερόλεπτα αφότου πατήσετε ένα πλήκτρο. Η οθόνη κλειδώνει αυτόματα. Φωτίζεται αυτόματα όταν αγγίξετε οποιοδήποτε πλήκτρο ή ανοίξετε πόρτα/συρτάρι.

5.5 Κλείδωμα/ξεκλείδωμα πίνακα



Ειδοποίηση: Κλείδωμα πίνακα

Ο πίνακας ελέγχου κλειδώνει αυτόματα αν δεν αγγίξετε κανένα πλήκτρο επί 30 δευτερόλεπτα. Για οποιαδήποτε ρύθμιση πρέπει να ξεκλειδώσετε τον πίνακα ελέγχου.

- ▶ Αγγίξτε το πλήκτρο "G" για 3 δευτερόλεπτα για να κλειδώσετε έναντι ενεργοποίησης όλα τα στοιχεία του πίνακα (Εικ. 5.5). Τώρα εμφανίζεται η σχετική ένδειξη "g".
- ▶ Για ξεκλείδωμα αγγίξτε πάλι το πλήκτρο.

5.5



3Sec. Lock

5.6 Προειδοποίηση ανοικτής πόρτας

Αν μια πόρτα του ψυγείου παραμείνει ανοικτή περισσότερο από 3 λεπτό, θα ηχήσει ο συναγερμός ανοίγματος πόρτας. Μπορείτε να σταματήσετε το συναγερμό κλείνοντας την πόρτα. Αν αφήσετε την πόρτα ανοικτή για περισσότερο από 7 λεπτά, το φως μέσα στη συντήρηση και ο φωτισμός του πίνακα ελέγχου θα σβήσουν αυτόματα.

5.7 Επιλέξτε τον τρόπο λειτουργίας

Μπορεί να χρειαστεί να επιλέξετε έναν από τους εξής δύο τρόπους για να ρυθμίσετε τη συσκευή:

5.7.1 Λειτουργία Αυτόματης ρύθμισης

Αν δεν έχετε ειδικές απαιτήσεις, συνιστούμε να χρησιμοποιείτε τη λειτουργία Αυτόματης ρύθμισης:

Στη λειτουργία Αυτόματης ρύθμισης, η συσκευή μπορεί να ρυθμίσει αυτόματα τη θερμοκρασία ανάλογα με τη θερμοκρασία περιβάλλοντος και την αλλαγή θερμοκρασίας στη συσκευή. Αυτή η λειτουργία σας παρέχει πλήρη ελευθερία κινήσεων.

1. Αν ο πίνακας είναι κλειδωμένος, ξεκλειδώστε τον αγγίζοντας το πλήκτρο "G" (Εικ. 5.5).
2. Αγγίξτε το πλήκτρο "D" (Εικ. 5.7.1-1).
3. Η ένδειξη "d2" ανάβει και η λειτουργία ενεργοποιείται (Εικ. 5.7.1-2).

Μπορείτε να απενεργοποιήσετε αυτή τη λειτουργία επαναλαμβάνοντας τα παραπάνω βήματα ή επιλέγοντας άλλη λειτουργία.

5.7.2 Λειτουργία χειροκίνητης ρύθμισης

Αν θέλετε να ρυθμίσετε χειροκίνητα τη θερμοκρασία της συσκευής για να αποθηκεύσετε ένα συγκεκριμένο φαγητό, μπορείτε να ρυθμίσετε τη θερμοκρασία με ένα πλήκτρο ρύθμισης της θερμοκρασίας:



Ειδοποίηση: Διένεξη με άλλες λειτουργίες

Η θερμοκρασία δεν μπορεί να επιλεγεί αν έχει ενεργοποιηθεί οποιαδήποτε άλλη λειτουργία (Super-Cool, Super-Freeze, Holiday ή Αυτόματης ρύθμισης) ή αν είναι κλειδωμένη η οθόνη. Η αντίστοιχη ένδειξη θα αναβοσβήνει και ταυτόχρονα θα ηχεί ο βομβητής.

5.7.1-1

Auto Set
3 Sec. Holiday

5.7.1-2



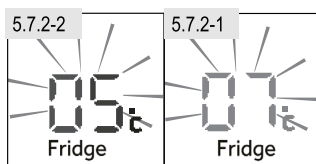

5.7.2.1 Ρύθμιση της θερμοκρασίας συντήρησης

1. Αν ο πίνακας είναι κλειδωμένος, ξεκλειδώστε τον αγγίζοντας το πλήκτρο "G" (Εικ. 5.5).
2. Αγγίξτε το πλήκτρο "A" (συντήρησης) για να επιλέξετε το θάλαμο συντήρησης. Εμφανίζεται η πραγματική θερμοκρασία του θαλάμου συντήρησης (Εικ. 5.7.2-1).
3. Αγγίξτε παρατεταμένα το πλήκτρο "A" (Συντήρησης) έως ότου αναβοσβήνει η επιθυμητή τιμή θερμοκρασίας (Εικ. 5.7.2-2). Θα ακούγεται ένα ηχητικό σήμα σε κάθε άγγιγμα πλήκτρου. Η θερμοκρασία αυξάνεται σε βήματα του 1 °C από την ελάχιστη τιμή 1 °C έως τη μέγιστη τιμή 9 °C. Η βέλτιστη θερμοκρασία στη συντήρηση είναι 5 °C. Χαμηλότερες θερμοκρασίες προκαλούν άσκοπη κατανάλωση ενέργειας.
4. Αγγίξτε οποιοδήποτε πλήκτρο εκτός από το "A" (συντήρησης) για επιβεβαίωση, διαφορετικά η ρύθμιση θα επιβεβαιωθεί αυτόματα μετά από 5 δευτερόλεπτα. Η εμφανιζόμενη θερμοκρασία σταματά να αναβοσβήνει.

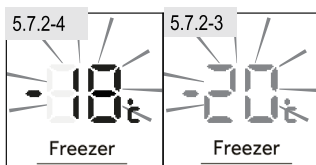

5.7.2.2 Ρύθμιση της θερμοκρασίας κατάψυξης

1. Αν ο πίνακας είναι κλειδωμένος, ξεκλειδώστε τον αγγίζοντας το πλήκτρο "G" (Εικ. 5.5).
2. Αγγίξτε το πλήκτρο "B" (Freezer) για να επιλέξετε το θάλαμο κατάψυξης. Εμφανίζεται η πραγματική θερμοκρασία του θαλάμου κατάψυξης (Εικ. 5.7.2-3).
3. Αγγίξτε παρατεταμένα το πλήκτρο "B" (Freezer) έως ότου αναβοσβήνει η επιθυμητή τιμή θερμοκρασίας (Εικ. 5.7.2-4). Θα ακούγεται ένα ηχητικό σήμα σε κάθε πάτημα πλήκτρου. Η θερμοκρασία αυξάνεται σε βήματα του 1 °C από -15°C έως -24°C. Η βέλτιστη θερμοκρασία στην κατάψυξη είναι -18°C. Χαμηλότερες θερμοκρασίες σημαίνει άσκοπη κατανάλωση ενέργειας.
4. Αγγίξτε οποιοδήποτε πλήκτρο εκτός του "B" (συντήρησης) για να επιβεβαιώσετε, διαφορετικά η ρύθμιση επιβεβαιώνεται αυτόματα μετά από 5 δευτερόλεπτα. Η εμφανιζόμενη θερμοκρασία σταματά να αναβοσβήνει.



Ειδοποίηση: Επιδράσεις στις θερμοκρασίες

Οι εσωτερικές θερμοκρασίες επηρεάζονται από τους εξής παράγοντες:

- ▶ Θερμοκρασία περιβάλλοντος
- ▶ Ποσότητα αποθηκευμένων τροφίμων
- ▶ Συχνότητα ανοίγματος πόρτας
- ▶ Εγκατάσταση της συσκευής

5.8 Λειτουργία Super-Cool

Ενεργοποιήστε τη λειτουργία Super-Cool αν θέλετε να αποθηκεύσετε μεγάλη ποσότητα τροφίμων (για παράδειγμα μετά την αγορά τους). Η λειτουργία Super-Cool επιταχύνει την ψύξη των νωπών τροφίμων και προστατεύει τα ήδη αποθηκευμένα προϊόντα από ανεπιθύμητη θέρμανσή τους. Όταν αρχίζει η λειτουργία, η θερμοκρασία είναι σχεδόν +1 °C.

1. Αν ο πίνακας είναι κλειδωμένος, ξεκλειδώστε τον αγγίζοντας το πλήκτρο "G" (Εικ. 5.5).
2. Αγγίξτε το πλήκτρο "E" (Super-Cool) (Εικ. 5.8.-1).
3. Η ένδειξη "e" ανάβει και η λειτουργία ενεργοποιείται (Εικ. 5.8.-2).

Μπορείτε να απενεργοποιήσετε αυτή τη λειτουργία επαναλαμβάνοντας τα παραπάνω βήματα ή επιλέγοντας άλλη λειτουργία.

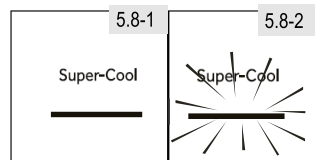

Ειδοποίηση: Αυτόματη απενεργοποίηση

Αυτή η λειτουργία θα απενεργοποιηθεί αυτόματα αν έχει διαρκέσει περισσότερο από 4 ώρες.

5.9 Λειτουργία Super-Freeze

Τα νωπά τρόφιμα πρέπει να καταψύχονται πλήρως το συντομότερο δυνατό. Έτσι διατηρείται η βέλτιστη θρεπτική αξία, η εμφάνιση και η γεύση τους. Η λειτουργία Super-Freeze επιταχύνει την κατάψυξη των νωπών τροφίμων και προστατεύει τα ήδη αποθηκευμένα προϊόντα από ανεπιθύμητη θέρμανσή τους. Αν πρόκειται να καταψύξετε μεγάλη ποσότητα τροφίμων, συνιστάται να ενεργοποιήσετε τη λειτουργία Super-Freeze 24 ώρες πριν τη χρήση του θαλάμου κατάψυξης.

Όταν αρχίζει η λειτουργία, η θερμοκρασία είναι χαμηλότερη από -24 °C

1. Αν ο πίνακας είναι κλειδωμένος, ξεκλειδώστε τον αγγίζοντας το πλήκτρο "G" (Εικ. 5.5).
2. Αγγίξτε το πλήκτρο "F" (Super-Freeze) (Εικ. 5.9.-1).
3. Η ένδειξη "F" ανάβει και η λειτουργία ενεργοποιείται (Εικ. 5.9.-2).

Μπορείτε να απενεργοποιήσετε αυτή τη λειτουργία επαναλαμβάνοντας τα παραπάνω βήματα ή επιλέγοντας άλλη λειτουργία.

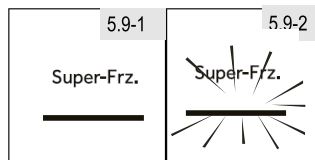

Ειδοποίηση: Αυτόματη απενεργοποίηση

Η λειτουργία Super-Freeze θα απενεργοποιηθεί αυτόματα μετά από 50 ώρες. Η συσκευή λειτουργεί τότε με την ήδη ρυθμισμένη θερμοκρασία.

5.10

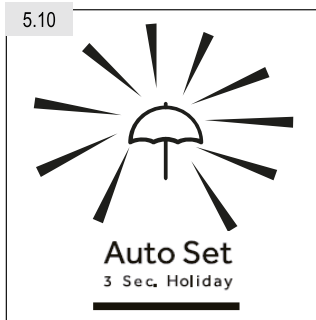

5.10 Λειτουργία Holiday

Η λειτουργία αυτή ρυθμίζει τη θερμοκρασία της συντήρησης μόνιμα στους 17 °C.

Με αυτόν τον τρόπο μπορείτε να αφήσετε κλειστή την πόρτα του άδειου θαλάμου συντήρησης χωρίς να προκληθεί δυσάρεστη οσμή ή μούχλα στη διάρκεια παρατεταμένης απουσίας σας (π.χ. στις διακοπές σας). Μπορείτε να ρυθμίσετε το θάλαμο κατάψυξης ελεύθερα όπως θέλετε.

1. Αν ο πίνακας είναι κλειδωμένος, ξεκλειδώστε τον αγγίζοντας το πλήκτρο "G" (Εικ. 5.5).
2. Αγγίξτε το πλήκτρο "D" (Αυτόματης ρύθμισης) για 3 δευτερόλεπτα (Εικ. 5.10). Η ένδειξη "d1" ανάβει και η λειτουργία ενεργοποιείται.

Μπορείτε να απενεργοποιήσετε αυτή τη λειτουργία επαναλαμβάνοντας τα παραπάνω βήματα ή επιλέγοντας άλλη λειτουργία.



ΠΡΟΕΙΔΟΠΟΙΗΣΗ!

Κατά τη λειτουργία Holiday δεν πρέπει να αποθηκεύετε τρόφιμα στο θάλαμο συντήρησης. Η θερμοκρασία των +17 °C είναι πολύ υψηλή για αποθήκευση τροφίμων.

5.11

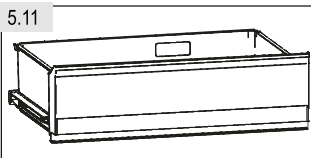

5.11 Συρτάρι My Zone

Ο θάλαμος συντήρησης είναι εξοπλισμένος με συρτάρι MyZone (Εικ. 5.11). Διατίθενται οι εξής λειτουργίες:

5.11.1 Λειτουργία Fruit & Veg.

Αυτή η λειτουργία είναι κατάλληλη για αποθήκευση φρέσκων φρούτων και λαχανικών.



Ειδοποίηση: Λειτουργία Fruit & Veg.

Τα φρούτα που είναι ευαίσθητα στο κρύο όπως ο ανανάς, το αβοκάντο, οι μπανάνες, τα γκρέιπφρουτ και τα λαχανικά όπως οι πατάτες, οι μελιτζάνες, τα φασόλια, τα αγγούρια, τα κολοκύθια και οι ντομάτες, αλλά και το τυρί, δεν πρέπει να φυλάσσονται στο συρτάρι MyZone.

5.11.2 Λειτουργία 0°C Fresh

Αυτή η λειτουργία ρυθμίζει τη θερμοκρασία στο συρτάρι MyZone στους 0 °C. Είναι κατάλληλη για αποθήκευση νωπών τροφίμων όπως κρέατος ή προϊόντων άμεσης κατανάλωσης. Τα περισσότερα τρόφιμα στους 0 °C παραμένουν φρέσκα χωρίς να παγώσουν.



Ειδοποίηση: Λειτουργία 0°C Fresh

- ▶ Λόγω της διαφορετικής περιεκτικότητας σε νερό των διαφόρων ειδών κρέατος, ορισμένα είδη κρέατος με περισσότερη υγρασία παγώνουν σε θερμοκρασίες κάτω των 0 °C. Επομένως, το κρέας που "κόπηκε αμέσως" πρέπει να αποθηκευτεί στο δοχείο MyZone, σε ελάχ. θερμοκρασία 0 °C.

5.11.3 Λειτουργία S-Cool (Super-Cool)

Αυτή η λειτουργία επιτρέπει τη γρήγορη ψύξης κονσερβαρισμένων τροφίμων. Η θερμοκρασία στο διαμέρισμα MyZone ρυθμίζεται στους +2 °C.



Ειδοποίηση: Συρτάρι MyZone

- ▶ Μία από τις τρεις λειτουργίες του διαμερίσματος My Zone πρέπει να είναι πάντα ενεργοποιημένη
- ▶ Για να μειώσετε τη θερμοκρασία του διαμερίσματος συντήρησης, χρησιμοποιήστε τη λειτουργία S-Cool. Για να την αυξήσετε, χρησιμοποιήστε τη λειτουργία Fruit & Veg.

5.11.4 Επιλογή λειτουργίας για το διαμέρισμα MyZone

1. Αν ο πίνακας είναι κλειδωμένος, ξεκλειδώστε τον αγγίζοντας το πλήκτρο "G" (Εικ. 5.5)
2. Αγγίξτε παρατεταμένα το πλήκτρο "C" (MyZone) έως ότου αναβοσβήνει η επιθυμητή λειτουργία "c" (Εικ. 5.11.4).
3. Μετά από λίγα δευτερόλεπτα, θα ανάψει σταθερά η ένδειξη "c" και η ρύθμιση επιβεβαιώνεται.

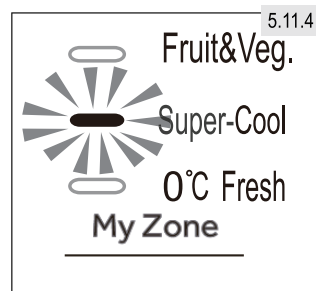

5.12 ΔΙΑΜΕΡΙΣΜΑ ΥΓΡΑΣΙΑΣ

Η υγρασία του συρταριού είναι ρυθμιζόμενη (κινήστε το σύρομένο στοιχείο προς τα αριστερά για να μειώσετε το επίπεδο υγρασίας και προς την αντίθετη πλευρά για να αυξήσετε το επίπεδο υγρασίας)

5.12



5.13 Πρακτικές συμβουλές για αποθήκευση νωπών τροφίμων

5.13.1 Αποθήκευση στο θάλαμο συντήρησης

- ▶ Διατηρείτε τη θερμοκρασία της συντήρησης κάτω από τους 5 °C.
- ▶ Αφήνετε τα ζεστά φαγητά να κρύνουν σε θερμοκρασία δωματίου πριν τα αποθηκεύσετε στη συσκευή.
- ▶ Πριν από την αποθήκευση, πρέπει να πλένετε και να στεγνώνετε τα τρόφιμα
- ▶ Τα τρόφιμα που θα αποθηκεύσετε πρέπει να είναι αεροστεγώς κλεισμένα για να αποτρέπεται η αλλοίωση της οσμής ή της γεύσης.
- ▶ Μην αποθηκεύετε μεγάλες ποσότητες τροφίμων. Αφήνετε κενά ανάμεσα στα τρόφιμα, για να μην εμποδίζεται η ροή του ψυχρού αέρα γύρω τους και να επιτυγχάνεται καλύτερη και πιο ομοιογενής ψύξη.
- ▶ Τα τρόφιμα που καταναλώνετε σε καθημερινή βάση πρέπει να αποθηκεύονται μπροστά στο ράφι.
- ▶ Αφήνετε ένα κενό ανάμεσα στα τρόφιμα και τα εσωτερικά τοιχώματα, για να επιτρέπετε τη ροή του αέρα. Ποτέ μην αποθηκεύετε τρόφιμα στο πίσω τοίχωμα: τα τρόφιμα μπορεί να παγώσουν εκεί. Αποφεύγετε την άμεση επαφή των τροφίμων (ειδικά των λιπαρών ή όξινων) με την εσωτερική επένδυση, καθώς τα λάδια/όξινα μπορεί να τη διαβρώσουν. Να καθαρίζετε πάντα τα λάδια/όξινα όπου υπάρχουν.
- ▶ Μπορείτε να αποψύξετε αργά τα τρόφιμα στο θάλαμο συντήρησης. Έτσι εξοικονομείτε ενέργεια.

- ▶ Η διαδικασία ωρίμανσης φρούτων και λαχανικών όπως κολοκυθάκια, πεπόνι, παπιάγια, μπανάνα, ανανάς, κτλ. μπορεί να επιταχυνθεί στο ψυγείο. Για τον λόγο αυτό, είναι προτιμότερο να μην φυλάσσονται στο ψυγείο. Ωστόσο, μπορείτε να επιταχύνετε την ωρίμανση των έντονα πράσινων φρούτων για συγκεκριμένο χρονικό διάστημα. Κρεμμύδια, σκόρδο, τζίντζερ και άλλα ριζώδη λαχανικά πρέπει επίσης να φυλάσσονται σε θερμοκρασία δωματίου.
- ▶ Τυχόν δυσάρεστες οσμές μέσα στο ψυγείο είναι ένδειξη ότι κάτι έχει χυθεί και απαιτείται καθαρισμός. Βλ. ΦΡΟΝΤΙΔΑ ΚΑΙ ΚΑΘΑΡΙΣΜΟΣ.
- ▶ Τα διαφορετικά τρόφιμα πρέπει να αποθηκεύονται σε διαφορετικούς χώρους, ανάλογα με τις ιδιότητές τους (Εικ.: 5.13.1).

- 1 Πίκλες, φαγητά σε κονσέρβα κλπ.
- 2 Βούτυρο, τυρί, αυγά, μπαχαρικά κλπ.
- 3 Προϊόντα κρέατος, σνακ κλπ.
- 4 Κρασί, σαμπάνια κλπ.
- 5 Αυγά, φαγητά σε κονσέρβα, μπαχαρικά κλπ.
- 6 Ζυμαρικά, γάλα, τόφου, γαλακτοκομικά κλπ.
- 7 ΔΙΑΜΕΡΙΣΜΑ ΥΓΡΑΣΙΑΣ: σαλάτες, φρούτα και λαχανικά

- 8 Ποτά και φαγητά σε γυάλινα βάζα
- 9 Συρτάρι My Zone
Φρούτα, λαχανικά, σαλάτα (Fruit & Veg.)
Ποτά σε κουτί (S-Cool)
Ωμά νωπά τρόφιμα (0°C Fresh)

- 1 Πίκλες, φαγητά σε κονσέρβα κλπ.
- 2 Βούτυρο, τυρί, αυγά, μπαχαρικά κλπ.
- 3 Προϊόντα κρέατος, σνακ, ζυμαρικά, κλπ.
Ζυμαρικά, γάλα, τόφου, γαλακτοκομικά κλπ.
- 4/6 Αυγά, φαγητά σε κονσέρβα, μπαχαρικά κλπ.
- 5 Ποτά και φαγητά σε γυάλινα βάζα
- 7 Συρτάρι MyZone
Φρούτα, λαχανικά, σαλάτα (Fruit & Veg.)
Ποτά σε κουτί (S-Cool)
Ωμά νωπά τρόφιμα (0°C Fresh)

- 1 Πίκλες, φαγητά σε κονσέρβα κλπ.
- 2 Βούτυρο, τυρί, αυγά, μπαχαρικά κλπ.
- 3 Προϊόντα κρέατος, σνακ κλπ.
- 4 Κρασί, σαμπάνια κλπ.
- 5 Αυγά, φαγητά σε κονσέρβα, μπαχαρικά κλπ.
- 6 Ζυμαρικά, γάλα, τόφου, γαλακτοκομικά κλπ.
- 7 ΔΙΑΜΕΡΙΣΜΑ ΥΓΡΑΣΙΑΣ: σαλάτες, φρούτα και λαχανικά

- 8 Ποτά
- 9 και φαγητά σε γυάλινα βάζα

10 Δεξαμενή νερού: Για αποθήκευση πόσιμου νερού (HFR7720DWMP/HFR5720EWMG)

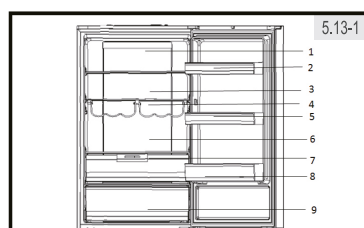

Model:A3FE744CPJ/A3F744CSNJ
/A3FE44CGBJ/HTR7720DNMP
HTR5720ENMG

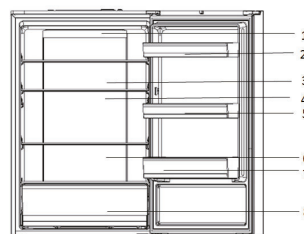

Model:A3FE743CPJ /HTOPMNE7193
HTR5719ENPT

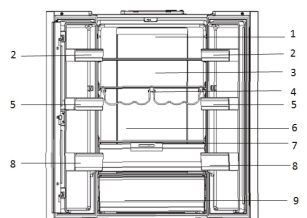

Model:HB20FPAAA/HB17FPAAA
/HB20FSNAAA/HB20FGBAAA/HTR7720DNMP
HFR5720EWMG

5.13.2 Αποθήκευση στο θάλαμο κατάψυξης

- ▶ Διατηρείτε τη θερμοκρασία της κατάψυξης στους -18°C .
- ▶ 24 ώρες πριν από την κατάψυξη, ενεργοποιήστε τη λειτουργία Super-Freeze - για μικρές ποσότητες τροφίμων, αρκούν 4-6 ώρες.
- ▶ Πρέπει να αφήνετε τα ζεστά τρόφιμα να κρύνουν σε θερμοκρασία δωματίου πριν τα φυλάξετε στο θάλαμο κατάψυξης.
- ▶ Τα τρόφιμα που είναι κομμένα σε μικρές μερίδες παγώνουν πιο γρήγορα και είναι ευκολότερη η απόψυξη και το μαγείρεμά τους. Το προτεινόμενο βάρος κάθε μερίδας είναι έως 2,5 κιλά
- ▶ Είναι προτιμότερο να συσκευάζετε τα τρόφιμα πριν τα τοποθετήσετε στην κατάψυξη. Το εξωτερικό της συσκευασίας πρέπει να είναι στεγνό για να μην κολλάνε οι σακούλες μεταξύ τους. Τα υλικά συσκευασίας πρέπει να είναι άοσμα, αεροστεγή, μη δηλητηριώδη και μη τοξικά.
- ▶ Για να αποφύγετε τη λήξη των περιόδων αποθήκευσης, σημειώστε την ημερομηνία ψύξης, το χρονικό περιθώριο και το όνομα του τροφίμου στη συσκευασία, σύμφωνα με τις περιόδους αποθήκευσης των διαφόρων τροφίμων.
- ▶ **ΠΡΟΕΙΔΟΠΟΙΗΣΗ!** Τα οξέα, τα αλκάλια, το αλάτι, κτλ. μπορεί να διαβρώσουν την εσωτερική επιφάνεια της κατάψυξης. Μην τοποθετείτε τρόφιμα με αυτές τις ουσίες (π.χ. θαλασσινά) απευθείας στην εσωτερική επιφάνεια. Πρέπει να καθαρίζετε αμέσως το θαλασσινό νερό από την κατάψυξη.
- ▶ Μην υπερβαίνετε τους χρόνους αποθήκευσης τροφίμων που συνιστώνται από τους κατασκευαστές. Να παίρνετε μόνο την απαιτούμενη ποσότητα τροφίμων από την κατάψυξη.
- ▶ Να καταναλώνετε άμεσα τα αποψυγμένα τρόφιμα. Δεν επιτρέπεται η εκ νέου κατάψυξη των αποψυγμένων τροφίμων, εκτός αν τα μαγειρέψετε πρώτα, διαφορετικά δεν είναι βρώσιμα.
- ▶ Μην τοποθετείτε μεγάλες ποσότητες νωπών τροφίμων στην κατάψυξη. Ανατρέξτε στην ικανότητα κατάψυξης του θαλάμου κατάψυξης. Δείτε τα ΤΕΧΝΙΚΑ ΧΑΡΑΚΤΗΡΙΣΤΙΚΑ ή τα στοιχεία στην πινακίδα τύπου.
- ▶ Μπορείτε να αποθηκεύσετε τρόφιμα στην κατάψυξη σε θερμοκρασία τουλάχιστον -18°C για 2 έως 12 μήνες, ανάλογα με τις ιδιότητές τους (π.χ. κρέας: 3-12 μήνες, λαχανικά: 6-12 μήνες)
- ▶ Όταν καταψύχετε φρέσκα τρόφιμα, αποφεύγετε να τα φέρνετε σε επαφή με ήδη κατεψυγμένα τρόφιμα. Υπάρχει κίνδυνος να τα ξεπαγώσουν!

5.13.3 Κατά την αποθήκευση έτοιμων κατεψυγμένων τροφίμων, ακολουθείτε τις παρακάτω οδηγίες:

- ▶ Να τηρείτε πάντα τις οδηγίες του κατασκευαστή όσον αφορά το χρονικό διάστημα αποθήκευσης. Να τηρείτε πάντα αυτές τις οδηγίες!
- ▶ Προσπαθήστε να αποθηκεύετε τα τρόφιμα το συντομότερο δυνατόν μετά την αγορά, για τη διατήρηση της ποιότητάς τους.
- ▶ Να αγοράζετε κατεψυγμένα τρόφιμα που είναι αποθηκευμένα σε θερμοκρασία -18°C ή χαμηλότερη.
- ▶ Αποφεύγετε να αγοράζετε τρόφιμα που έχουν πάγο ή πάχνη πάνω στη συσκευασία- αυτό σημαίνει ότι τα προϊόντα μπορεί να έχουν ξεπαγώσει λίγο και να έχουν καταψυχθεί ξανά. Οι αυξομειώσεις της θερμοκρασίας επηρεάζουν την ποιότητα των τροφίμων.

5.14.1 Διανομέας νερού (HFR7720DWMP)

Μέσω του διανομέα νερού (Εικ. 5.14.1) μπορεί να χρησιμοποιηθεί κρύο πόσιμο νερό. Η δεξαμενή νερού πρέπει να καθαρίζεται πριν από την πρώτη χρήση (δείτε ΦΡΟΝΤΙΔΑ ΚΑΙ ΚΑΘΑΡΙΣΜΟΣ).

**ΠΡΟΕΙΔΟΠΟΙΗΣΗ!**

Χρησιμοποιείτε μόνο πόσιμο νερό.

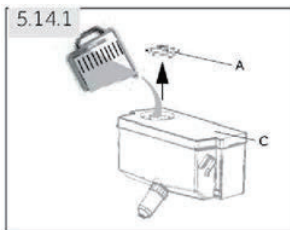

1. Βεβαιωθείτε ότι η δεξαμενή νερού έχει τοποθετηθεί σωστά (δείτε ΕΞΟΠΛΙΣΜΟΣ)
2. Περιστρέψτε και σηκώστε το στρογγυλό καπάκι (A) και γεμίστε τη δεξαμενή νερού με φρέσκο πόσιμο νερό.
3. Γεμίστε με νερό μόνο μέχρι το σχετικό σημάδι (1,8 l), καθώς μπορεί να ξεχειλίζει όταν η πόρτα ανοίγει και κλείνει.
4. Κλείστε καλά το στρογγυλό καπάκι μέχρι να ασφαλίσει στη θέση του.

**ΔΙΑΝΟΜΕΑΣ ΝΕΡΟΥ**

- Πριν από την επαναπλήρωση απορρίψτε το υπόλοιπο νερό και καθαρίστε τη δεξαμενή νερού.
- Όταν δεν χρειάζεστε νερό για μεγάλο χρονικό διάστημα, αδειάστε τη δεξαμενή νερού και τοποθετήστε την δεξαμενή καθαρισμένη.
- Το κάλυμμα (C) στη δεξαμενή νερού χρησιμοποιείται επιπλέον για εξοικονόμηση ενέργειας. Εάν δεν θέλετε να πάρετε νερό από τον διανομέα νερού για μεγάλο χρονικό διάστημα, εγκαταστήστε το κάλυμμα διότι έτσι εξασφαλίζεται καλύτερη μόνωση και εξοικονόμηση ενέργειας.

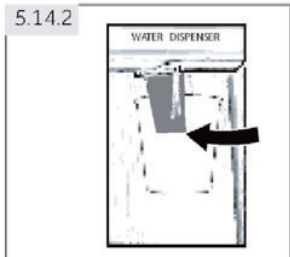
**5.14.2 Λήψη νερού από τον διανομέα**

1. Τοποθετήστε ένα ποτήρι κάτω από την έξοδο νερού.
2. Σπρώξτε απαλά τον μοχλό του διανομέα νερού με το ποτήρι. Βεβαιωθείτε ότι το ποτήρι είναι σε ίδια διάταξη με τον διανομέα για να αποτρέψετε το νερό να εκτοξευτεί.



Πρακτικές συμβουλές εξοικονόμησης ενέργειας

- ▶ Βεβαιωθείτε ότι η συσκευή αερίζεται σωστά (βλ. ΕΓΚΑΤΑΣΤΑΣΗ).
- ▶ Μην εγκαθιστάτε τη συσκευή σε άμεσο ηλιακό φως ή κοντά σε πηγές θερμότητας (π.χ. ηλεκτρική κουζίνα, καλοριφέρ).
- ▶ Αποφεύγετε την άσκοπα χαμηλή θερμοκρασία στη συσκευή. Η κατανάλωση ενέργειας αυξάνεται όσο χαμηλότερα ρυθμίζετε τη θερμοκρασία στη συσκευή.
- ▶ Οι λειτουργίες όπως η Super-Freeze ή Super-Cool καταναλώνουν περισσότερη ενέργεια.
- ▶ Περιμένετε μέχρι να κρυώσει το ζεστό φαγητό πριν το τοποθετήσετε στη συσκευή.
- ▶ Να ανοίγετε την πόρτα της συσκευής όσο το δυνατό λιγότερο.
- ▶ Μη γεμίζετε υπερβολικά τη συσκευή για να μην εμποδίζεται η ροή του αέρα.
- ▶ Απομακρύνετε τον αέρα από τη συσκευασία των τροφίμων.
- ▶ Διατηρείτε τις στεγανοποιήσεις στις πόρτες καθαρές, ώστε να κλείνει πάντα σωστά η πόρτα.
- ▶ Να αποψύχετε τα κατεψυγμένα τρόφιμα στο θάλαμο συντήρησης.
- ▶ Η πιο σωστή τακτική για εξοικονόμηση ενέργειας απαιτεί την τοποθέτηση συρταριών, δοχείων για τα τρόφιμα και ραφιών στο προϊόν όπως στην εργοστασιακή κατάσταση και να τοποθετηθούν τρόφιμα χωρίς να μπλοκάρει την έξοδο αέρα του αγωγού

Αντικατάσταση των λαμπτήρων LED



Αντικατάσταση πηγής φωτός (μόνο LED) γίνεται μόνο από επαγγελματία

Αυτό το προϊόν περιέχει μια φωτεινή πηγή ενεργειακής απόδοσης κλάσης G.

Διαμέρισμα	Τάξη ενεργειακής απόδοσης	Υπόδειγμα
Ψυγείο	G	HB17FPAAA HB20FPAAA A3FE744CPJ A3FE743CPJ A3FE744CSNJ HTR7720DNMP A3FE744CGBJ HFR7720DWMP HB20FSAAAA HFR5720EWMG HB20FGBAAA HTR5720ENMG HTOPMNE7193



Ειδοποίηση: Διαφορές ανάλογα με το μοντέλο

Λόγω διαφορών στα μοντέλα, το προϊόν που έχετε ίσως να μη διαθέτει όλα τα παρακάτω χαρακτηριστικά. Ανατρέξτε σχετικά στο κεφάλαιο ΠΕΡΙΓΡΑΦΗ ΠΡΟΪΟΝΤΟΣ.

7.1 Multi-air-flow

Το ψυγείο είναι εξοπλισμένο με ένα σύστημα multi-air-flow, χάρη στο οποίο υπάρχει ροή κρύου αέρα σε κάθε επίπεδο ραφίου (Εικ. 7.1). Αυτό βοηθά στη διατήρηση ομοιόμορφης θερμοκρασίας για να διασφαλίσετε ότι τα τρόφιμα θα διατηρούνται φρέσκα για περισσότερο καιρό.

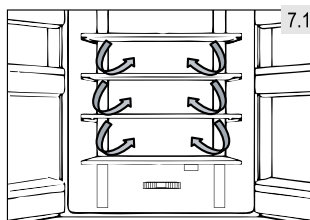

7.2 Ρυθμιζόμενα ράφια

Μπορείτε να ρυθμίσετε το ύψος των ραφιών έτσι ώστε να καλύπτει τις δικές σας ανάγκες αποθήκευσης.

1. Για να αλλάξετε θέση σε ένα ράφι, αφαιρέστε το πρώτα, σηκώνοντας το πίσω άκρο του (1) και τραβώντας το προς τα έξω (2) (Εικ. 7.2).
2. Για να το τοποθετήσετε ξανά, τοποθετήστε το στα πλευρά και στις δύο πλευρές και σπρώξτε το τέρμα πίσω μέχρι το πίσω μέρος του ραφίου να στερεωθεί στις πλατίνες εγκοπές

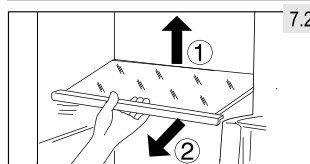

Ειδοποίηση: Ράφια

Βεβαιωθείτε ότι όλα τα άκρα του ραφίου είναι στο ίδιο επίπεδο.

7.3 Αφαιρούμενα ράφια πόρτας

Μπορείτε να αφαιρέσετε τα ράφια της πόρτας για να τα καθαρίσετε:

Πιάστε το ράφι και από τις δύο πλευρές, ανασηκώστε το προς τα πάνω (1) και τραβήξτε το προς τα έξω (2) (Εικ. 7.3).

Για να τοποθετήσετε το ράφι της πόρτας, εκτελέστε τα παραπάνω βήματα με την αντίστροφη σειρά.

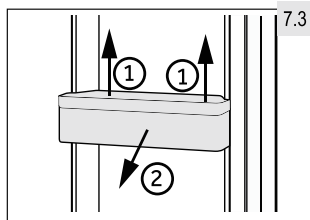

7.4 Συρτάρι MyZone

Για τη χρήση και τη ρύθμιση του συρταριού MyZone (Εικ. 7.4), ανατρέξτε στην ενότητα ΧΡΗΣΗ (συρτάρι My Zone).

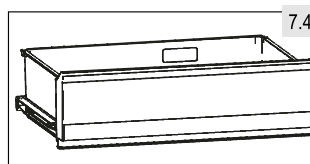

7.5 ΠΡΟΑΙΡΕΤΙΚΟ: OK- ένδειξη θερμοκρασίας

Η ένδειξη OK- θερμοκρασία (Εικ. 7.5) μπορεί να χρησιμοποιηθεί για τον προσδιορισμό θερμοκρασιών κάτω των +4°C. Μειώστε σταδιακά τη θερμοκρασία εάν η πινακίδα δεν υποδεικνύει "OK"

**i Σημείωση: OK-sticker**

Όταν η συσκευή είναι ενεργοποιημένη, μπορεί να χρειαστούν έως και 12 ώρες για να επιτευχθούν οι σωστές θερμοκρασίες

7.6 Αφαιρούμενο συρτάρι καταψύκτη

Για να αφαιρέσετε το συρτάρι προς τα έξω, τραβήξτε προς τα έξω στο μέγιστο βαθμό (1), σηκώστε και αφαιρέστε (2) (Εικ. 7.6)

Για την τοποθέτηση του συρταριού, τα παραπάνω βήματα γίνονται με αντίστροφη σειρά

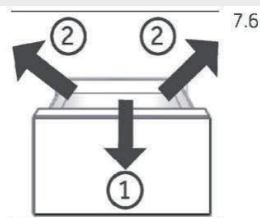
**7.7 Αφαιρούμενη δεξαμενή νερού (HFR7720DWMP/HFR5720EWMG)**

Η δεξαμενή νερού (Εικ. 7.7) μπορεί να αφαιρεθεί για καθαρισμό και να επανεγκατασταθεί με τον ίδιο τρόπο όπως και τα ράφια της πόρτας.

Εισαγάγετε τη δεξαμενή νερού

Τοποθετήστε τη δεξαμενή νερού στη θέση όπου η έξοδος νερού (B) ταιριάζει στο άνοιγμα της πόρτας. Βεβαιωθείτε ότι η δεξαμενή νερού είναι κλειδωμένη

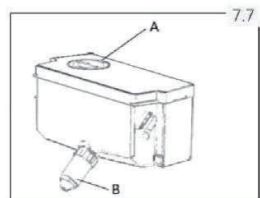
**i Σημείωση:**

Εάν η δεξαμενή νερού δεν έχει τοποθετηθεί σωστά, μπορεί να στάξει νερό από τη σύνδεση.

Μην ασκείτε υπερβολική δύναμη κατά την αφαίρεση ή την εγκατάσταση της δεξαμενής νερού, για να αποφύγετε την καταστροφή της δεξαμενής.

7.8 3D-Συρτάρι κάτω καταψύκτη

Τα συρτάρια του καταψύκτη (Εικ. 7.8) μπορούν να επεκταθούν σε ευθεία και εντελώς. Τοποθετούνται σε τηλεσκοπικούς τροχούς εύκολης κύλισης, έτσι ώστε να μπορείτε να αποθηκεύετε και να αφαιρείτε την κατάψυξη άνετα. Λόγω του μηχανισμού αυτόματου κλεισίματος της πόρτας ο χειρισμός είναι εύκολος και εξοικονομείτε ενέργεια

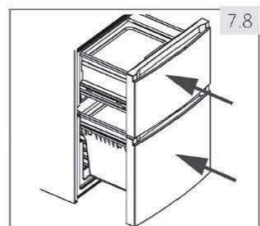
**! ΠΡΟΕΙΔΟΠΟΙΗΣΗ!**

Μην υπερφορτώνετε τα συρτάρια: Μέγιστο φορτίο του κάθε συρταριού: 35 κιλά

7.9 Θήκη για παγάκια

1. Γεμίστε τη θήκη για τα παγάκια ως τα 3/4 με νερό, κλείστε τη με το κάλυμμα και τοποθετήστε τη στο συρτάρι φύλαξης της κατάψυξης (Εικ. 7.9-1).
2. Για να αφαιρέσετε τα παγάκια, στρίψτε ελαφρώς τη θήκη ή κρατήστε τη κάτω από το νερό της βρύσης (Εικ. 7.9-2).

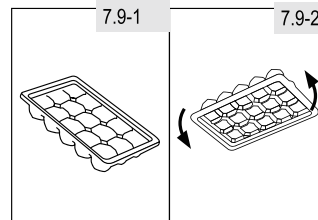
**7.10 Θήκη κρασιών & Αυγοθήκη**

(μοντέλο: A3FE743CPJ/HB17FPAAA /HTR5719ENPT)

1. Διατηρείτε την επίπεδη.
2. Ακολουθήστε καλά την πύλη για να τοποθετήσετε το κρασί (Εικ. 7.10- 1)
3. Η αντίστροφη πλευρά είναι για αυγά (Εικ. 7.10- 2)

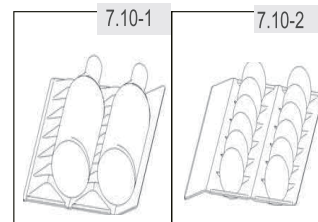
**7.11 Το φως**

Ο εσωτερικός φωτισμός τύπου LED ενεργοποιείται όταν ανοίγετε την πόρτα. Η απόδοση των φώτων δεν επηρεάζεται από οποιοσδήποτε άλλες ρυθμίσεις της συσκευής.

7.12 Αναδιπλούμενο ράφι μπουκαλιών

(μοντέλο: HB20FPAAA/A3FE744CPJ/A3FE744CSNJ /A3FE744CGBJ/HB20FSNAAA/HB20FGBAAA) /HTR7720DNMP/HFR7720DWMP/HFR5720EWMG)

Για κανονική χρήση

1. Τραβήξτε κάτω τα στηρίγματα του ραφιού μπουκαλιών (Εικ. 7.12-1)
 2. Τοποθετήστε τα μπουκάλια μέσα στο ράφι (Εικ. 7.12-2)
- Όταν δεν χρησιμοποιείται, το ράφι μπουκαλιών μπορεί να διπλωθεί προς τα πίσω για την εξοικονόμηση χώρου.

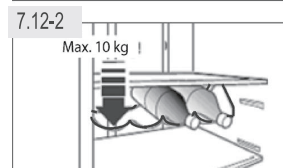
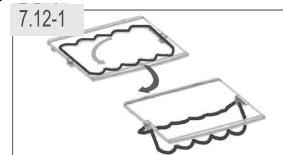
**ΠΡΟΕΙΔΟΠΟΙΗΣΗ!**

Βεβαιωθείτε ότι το συνολικό βάρος των μπουκαλιών δεν υπερβαίνει τα 10 κιλά

7.13 ΔΙΑΜΕΡΙΣΜΑ ΥΓΡΑΣΙΑΣ

(μοντέλο: HB20FPAAA/A3FE744CPJ/A3FE744CSNJ /A3FE744CGBJ/HB20FSNAAA/HB20FGBAAA /HB17FPAAA/HTR7720DNMP/HFR7720DWMP/HFR5720EWMG)

Για τη χρήση και τη ρύθμιση του ΔΙΑΜΕΡΙΣΜΑΤΟΣ ΥΓΡΑΣΙΑΣ (Εικ. 7.12), ανατρέξτε στην ενότητα ΧΡΗΣΗ (ΔΙΑΜΕΡΙΣΜΑ ΥΓΡΑΣΙΑΣ).

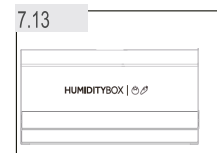

**ΠΡΟΕΙΔΟΠΟΙΗΣΗ!**

Πριν από τον καθαρισμό, αποσυνδέστε τη συσκευή από το ηλεκτρικό ρεύμα.

8.1 Γενικά

Καθαρίζετε τη συσκευή μόνο όταν περιέχει λίγα ή καθόλου τρόφιμα.

Πρέπει να καθαρίζετε τη συσκευή κάθε τέσσερις εβδομάδες για να την διατηρείτε σε καλή κατάσταση και να αποτρέπετε τις δυσάρεστες οσμές.

**ΠΡΟΕΙΔΟΠΟΙΗΣΗ!**

- ▶ Μην καθαρίζετε τη συσκευή με σκληρές βούρτσες, συρματόβουρτσες, απορρυπαντικό σε σκόνη, βενζίνη, οξικό αμυλεστέρα, ασετόν και παρεμφερή οργανικά διαλύματα, διαλύματα οξέων ή βάσεων. Να καθαρίζετε με ειδικά καθαριστικά για ψυγεία, για να μην προκληθεί ζημιά.
- ▶ Μην ψεκάζετε ή ξεπλένετε τη συσκευή κατά τον καθαρισμό.
- ▶ Μην ψεκάζετε με νερό ή ατμό για να καθαρίσετε τη συσκευή.
- ▶ Μην καθαρίζετε τα κρύα γυάλινα ράφια με ζεστό νερό. Η απότομη αλλαγή θερμοκρασίας μπορεί να προκαλέσει θραύση του γυαλιού.
- ▶ Μην αγγίζετε την εσωτερική επιφάνεια του θαλάμου κατάψυξης, ειδικά με βρεγμένα χέρια, γιατί τα χέρια σας μπορεί να κολλήσουν στην επιφάνεια.
- ▶ Σε περίπτωση που αυξηθεί η θερμοκρασία στην κατάψυξη, ελέγξτε την κατάσταση των κατεψυγμένων τροφίμων.

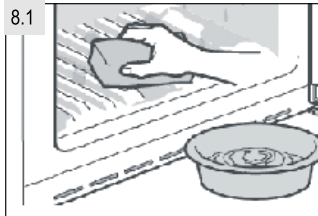

8.1

- ▶ Να διατηρείτε πάντα το παρέμβυσμα της πόρτας καθαρό.
- ▶ Να καθαρίζετε το εσωτερικό και το εξωτερικό της συσκευής με ένα σφουγγάρι εμποτισμένο με ζεστό νερό και απορρυπαντικό (Εικ. 8.1).
- ▶ Ξεπλένετε και στεγνώστε με ένα μαλακό πανί.
- ▶ Μην πλένετε τα εξαρτήματα της συσκευής στο πλυντήριο πιάτων.
- ▶ Καθαρίζετε τα αξεσουάρ μόνο με χλιαρό νερό και ήπιο ουδέτερο απορρυπαντικό.
- ▶ Περιμένετε τουλάχιστον 5 λεπτά πριν επανεκκινήσετε τη συσκευή, καθώς η συχνή εκκίνηση μπορεί να προκαλέσει ζημιά στον συμπιεστή.

8.2 Απόψυξη

Η απόψυξη στη συντήρηση και στην κατάψυξη πραγματοποιείται αυτόματα και δεν απαιτείται καμία χειροκίνητη ενέργεια.

8.3 Αντικατάσταση της λάμπας LED

Η λάμπα είναι τύπου LED για χαμηλότερη κατανάλωση ενέργειας και μεγαλύτερη διάρκεια ζωής. Για οποιοδήποτε πρόβλημα, επικοινωνήστε με την εξυπηρέτηση πελατών. Βλ. ΕΞΥΠΗΡΕΤΗΣΗ ΠΕΛΑΤΩΝ.

**ΠΡΟΕΙΔΟΠΟΙΗΣΗ!**

Μην αντικαταστήσετε το λαμπτήρα LED μόνοι σας. Αυτός πρέπει να αντικατασταθεί είτε από τον κατασκευαστή είτε από εξουσιοδοτημένο αντιπρόσωπο σέρβις.

Η λάμπα είναι τύπου LED για χαμηλότερη κατανάλωση ενέργειας και μεγαλύτερη διάρκεια ζωής. Για οποιοδήποτε πρόβλημα, επικοινωνήστε με την εξυπηρέτηση πελατών. Βλ. ΕΞΥΠΗΡΕΤΗΣΗ ΠΕΛΑΤΩΝ.

Χαρακτηριστικά της λάμπας:

Τάση 12 V, μέγ. ισχύς: 2 W

8.4 Αφαιρούμενα βοηθητικά παρεμβύσματα πόρτας

Υπάρχουν έξι βοηθητικά παρεμβύσματα πόρτας στο επάνω και το κάτω συρτάρι κατάψυξης.

1. Εντοπίστε τα πέντε υποδεικνυόμενα παρεμβύσματα πόρτας στο πάνω και κάτω συρτάρι κατάψυξης (Εικ. 8.4-1).
2. Βεβαιωθείτε ότι τα λυγισμένα τμήματα των παρεμβυσμάτων δείχνουν προς τα μέσα κατά τη στερέωση (Εικ. 8.4-2).
3. Τοποθετήστε το **κάτω** παρεμβύσμα του επάνω συρταριού όπως υποδεικνύεται (Εικ. 8.4-3).
4. Βεβαιωθείτε ότι το λυγισμένο τμήμα των παρεμβυσμάτων δείχνει προς τα κάτω κατά τη στερέωση (Εικ. 8.4-4).

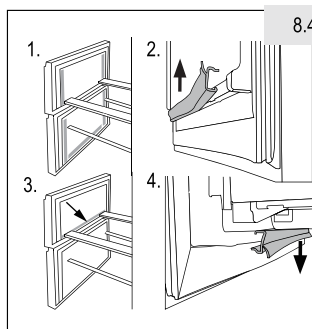

Μπορείτε να παραλάβετε αυτά τα παρεμβύσματα, καθώς και τα παρεμβύσματα της περιστρεφόμενης πόρτας/συρταριών μέσω της εξυπηρέτησης πελατών (βλ. κάρτα εγγύησης).

8.5 Μη χρήση για μεγάλο χρονικό διάστημα

Εάν η συσκευή δεν χρησιμοποιείται για παρατεταμένο χρονικό διάστημα, και δεν χρησιμοποιείτε τη λειτουργία Holiday για το ψυγείο:

- ▶ Αφαιρέστε τα τρόφιμα.
- ▶ Αποσυνδέστε το καλώδιο ρεύματος.
- ▶ Καθαρίστε τη συσκευή όπως περιγράφεται παραπάνω.
- ▶ Αφήστε την πόρτα και τα συρτάρια της κατάψυξης ανοικτά για να αποφύγετε τη δημιουργία κακοσμίας στο εσωτερικό.



Ειδοποίηση: Απενεργοποίηση

Απενεργοποιείτε τη συσκευή μόνο εάν είναι απολύτως απαραίτητο.

8.6 Μεταφορά της συσκευής

1. Αφαιρέστε όλα τα τρόφιμα και αποσυνδέστε το καλώδιο ρεύματος.
2. Στερεώστε με αυτοκόλλητη ταινία τα ράφια και άλλα κινούμενα μέρη στους θαλάμους συντήρησης και κατάψυξης.
3. Μη γέρνετε το ψυγείο περισσότερο από 45° για να μην προκληθεί βλάβη στο ψυκτικό σύστημα.



ΠΡΟΕΙΔΟΠΟΙΗΣΗ!

- ▶ Μη σηκώνετε τη συσκευή από τις λαβές της.
- ▶ Ποτέ μην τοποθετείτε τη συσκευή οριζόντια στο έδαφος.

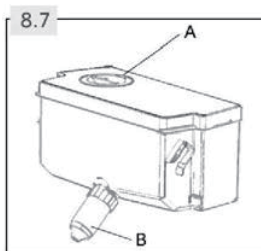

8.7 καθαρισμός της δεξαμενής νερού (HFR7720DWMP)

1. Βγάλτε τη δεξαμενή νερού από τη συσκευή.
2. Αφαιρέστε το κάλυμμα (Εικ. 8.7-A).
3. Ξεβιδώστε τον κοχλία διανομής (Εικ. 8.7-B)
4. Καθαρίστε τη δεξαμενή και το δοχείο διανομής με ζεστό νερό και υγρό απορρυπαντικό πιάτων. Βεβαιωθείτε ότι το σαπούνι έχει ξεπλυθεί τελείως.
5. Τοποθετήστε τον κοχλία διανομής, κλείστε το κάλυμμα και τοποθετήστε ξανά τη δεξαμενή μέσα στη συσκευή

Για την επίλυση πολλών προβλημάτων δεν απαιτείται ειδική εμπειρία. Σε περίπτωση προβλήματος, ελέγξτε όλες τις πιθανότητες και ακολουθήστε τις παρακάτω οδηγίες πριν επικοινωνήσετε με την εξυπηρέτηση πελατών. Βλ. ΕΞΥΠΗΡΕΤΗΣΗ ΠΕΛΑΤΩΝ.



ΠΡΟΕΙΔΟΠΟΙΗΣΗ!

- ▶ Πριν από τη συντήρηση, απενεργοποιήστε τη συσκευή και αποσυνδέστε το καλώδιο ρεύματος από την πρίζα.
- ▶ Ο ηλεκτρικός εξοπλισμός πρέπει να επισκευάζεται μόνο από καταρτισμένους ηλεκτρολόγους, καθώς τυχόν εσφαλμένες επισκευές μπορεί να προκαλέσουν σημαντικές βλάβες.
- ▶ Αν το καλώδιο τροφοδοσίας έχει υποστεί ζημιά, αυτό αντικαθίσταται μόνο από τον κατασκευαστή, τον αντιπρόσωπό του για σέρβις ή από άτομο με παρόμοια εξειδίκευση, για την πρόληψη κινδύνου.

9.1 Πίνακας αντιμετώπισης προβλημάτων

Πρόβλημα	Πιθανή αιτία	Πιθανή λύση
Ο συμπιεστής δεν λειτουργεί.	<ul style="list-style-type: none"> • Το καλώδιο ρεύματος δεν είναι συνδεδεμένο στην πρίζα. • Η συσκευή εκτελεί τον κύκλο απόψυξης. 	<ul style="list-style-type: none"> • Συνδέστε το καλώδιο ρεύματος. • Αυτό είναι φυσιολογικό για την αυτόματη απόψυξη.
Η συσκευή λειτουργεί συχνά ή λειτουργεί για μεγάλο χρονικό διάστημα.	<ul style="list-style-type: none"> • Η εσωτερική ή η εξωτερική θερμοκρασία είναι πολύ υψηλή. • Η συσκευή ήταν εκτός λειτουργίας για μεγάλο χρονικό διάστημα. • Κάποια πόρτα ή κάποιο συρτάρι δεν έχει κλείσει καλά. • Η πόρτα ή το συρτάρι άνοιξε πολύ συχνά ή για μεγάλο χρονικό διάστημα. • Η ρύθμιση της θερμοκρασίας για το θάλαμο κατάψυξης είναι πολύ χαμηλή. • Η στεγανοποίηση της πόρτας/του συρταριού είναι λερωμένη, φθαρμένη, ραγισμένη ή δεν εφαρμόζει σωστά. • Δεν εξασφαλίζεται η απαιτούμενη κυκλοφορία αέρα. 	<ul style="list-style-type: none"> • Σε αυτήν την περίπτωση, είναι φυσιολογικό η συσκευή να λειτουργεί περισσότερο. • Φυσιολογικά, απαιτούνται 8 έως 12 ώρες μέχρι να κρυώσει εντελώς η συσκευή. • Κλείστε την πόρτα/το συρτάρι, βεβαιωθείτε ότι η συσκευή βρίσκεται σε επίπεδο δάπεδο και ότι δεν υπάρχουν τρόφιμα ή δοχεία που να εμποδίζουν την πόρτα. • Μην ανοίγετε την πόρτα/το συρτάρι πολύ συχνά. • Επιλέξτε υψηλότερη θερμοκρασία μέχρι να επιτευχθεί ικανοποιητική θερμοκρασία στη συντήρηση. Απαιτούνται 24 ώρες μέχρι να σταθεροποιηθεί η θερμοκρασία της συντήρησης. • Καθαρίστε τις στεγανοποιήσεις της πόρτας/του συρταριού ή ζητήστε την αντικατάστασή τους από την εξυπηρέτηση πελατών. • Εξασφαλίστε επαρκή αερισμό.
Το εσωτερικό της συντήρησης είναι λερωμένο και/ή μυρίζει.	<ul style="list-style-type: none"> • Το εσωτερικό της συντήρησης χρειάζεται να καθαριστεί. • Κάποιο τρόφιμο με έντονη οσμή είναι αποθηκευμένο στο ψυγείο. 	<ul style="list-style-type: none"> • Καθαρίστε το εσωτερικό της συντήρησης. • Συσκευάστε καλά τα τρόφιμα.

Πρόβλημα	Πιθανή αιτία	Πιθανή λύση
Δεν είναι αρκετά χαμηλή η θερμοκρασία μέσα στη συσκευή.	<ul style="list-style-type: none"> • Η θερμοκρασία είναι πολύ υψηλή. • Αποθηκεύσατε πολύ ζεστά φαγητά. • Αποθηκεύσατε μεγάλη ποσότητα τροφίμων ταυτόχρονα. • Τα προϊόντα είναι πολύ κοντά το ένα στο άλλο. • Κάποια πόρτα ή κάποιο συρτάρι δεν έχει κλείσει καλά. • Η πόρτα ή το συρτάρι άνοιξε πολύ συχνά ή για μεγάλο χρονικό διάστημα. 	<ul style="list-style-type: none"> • Ρυθμίστε ξανά τη θερμοκρασία. • Να αφήνετε πάντα τα τρόφιμα να κρυώσουν πριν τα αποθηκεύσετε. • Να αποθηκεύετε πάντα μικρές ποσότητες τροφίμων. • Αφήστε κενό ανάμεσα στα τρόφιμα για να επιτρέπεται η ροή του αέρα. • Κλείστε την πόρτα/το συρτάρι. • Μην ανοίγετε την πόρτα/το συρτάρι πολύ συχνά.
Είναι πολύ χαμηλή η θερμοκρασία μέσα στη συσκευή.	<ul style="list-style-type: none"> • Η ρύθμιση θερμοκρασίας είναι πολύ χαμηλή. • Ενεργοποιήθηκε η λειτουργία Super Freeze ή λειτουργεί πολλή ώρα. 	<ul style="list-style-type: none"> • Ρυθμίστε ξανά τη θερμοκρασία. • Απενεργοποιήστε τη λειτουργία Super Freeze.
Σχηματισμός υγρασίας στο εσωτερικό του θαλάμου συντήρησης.	<ul style="list-style-type: none"> • Το κλίμα είναι πολύ ζεστό και πολύ υγρό. • Κάποια πόρτα ή κάποιο συρτάρι δεν έχει κλείσει καλά. • Η πόρτα ή το συρτάρι άνοιξε πολύ συχνά ή για μεγάλο χρονικό διάστημα. • Τα δοχεία τροφίμων ή υγρών έμειναν ανοικτά. 	<ul style="list-style-type: none"> • Αυξήστε τη θερμοκρασία. • Κλείστε την πόρτα/το συρτάρι. • Μην ανοίγετε την πόρτα/το συρτάρι πολύ συχνά. • Αφήνετε τα ζεστά τρόφιμα να κρυώσουν σε θερμοκρασία δωματίου και καλύπτετε τα τρόφιμα και τα υγρά.
Συσσωρεύεται υγρασία στην εξωτερική επιφάνεια του ψυγείου ή ανάμεσα στις πόρτες/την πόρτα και το συρτάρι.	<ul style="list-style-type: none"> • Το κλίμα είναι πολύ ζεστό και πολύ υγρό. • Η πόρτα/το συρτάρι δεν έχει κλείσει καλά. Ο κρύος αέρας στη συσκευή και ο ζεστός αέρας έξω από αυτή συμπυκνώνονται. 	<ul style="list-style-type: none"> • Αυτό είναι φυσιολογικό σε υγρά κλίματα και αλλάζει όταν μειώνεται η υγρασία. • Βεβαιωθείτε ότι η πόρτα/το συρτάρι είναι καλά κλεισμένα.
Συσσωρευση πάγου στο θάλαμο κατάψυξης.	<ul style="list-style-type: none"> • Τα τρόφιμα δεν ήταν καλά συσκευασμένα. • Κάποια πόρτα ή κάποιο συρτάρι δεν έχει κλείσει καλά. • Η πόρτα ή το συρτάρι άνοιξε πολύ συχνά ή για μεγάλο χρονικό διάστημα. • Η στεγανοποίηση της πόρτας/του συρταριού είναι λερωμένη, φθαρμένη, ραγισμένη ή δεν εφαρμόζει σωστά. • Κάτι στο εσωτερικό εμποδίζει την πόρτα/το συρτάρι να κλείσει σωστά. 	<ul style="list-style-type: none"> • Να συσκευάζετε πάντα καλά τα τρόφιμα. • Κλείστε την πόρτα/το συρτάρι. • Μην ανοίγετε την πόρτα/το συρτάρι πολύ συχνά. • Καθαρίστε τα παρεμβύσματα της πόρτας/του συρταριού ή αντικαταστήστε τα με καινούρια. • Τοποθετήστε ξανά τα ράφια, τις θήκες της πόρτας ή τα εσωτερικά δοχεία για να μπορέσει η πόρτα/το συρτάρι να κλείσει.
Η συσκευή παράγει μη φυσιολογικούς θορύβους.	<ul style="list-style-type: none"> • Η συσκευή δεν βρίσκεται σε επίπεδο δάπεδο. • Η συσκευή έρχεται σε επαφή με ορισμένα αντικείμενα γύρω της. 	<ul style="list-style-type: none"> • Ρυθμίστε τα πόδια της συσκευής για να την οριζοντιώσετε. • Αφαιρέστε τα αντικείμενα γύρω από τη συσκευή.

Πρόβλημα	Πιθανή αιτία	Πιθανή λύση
Ακούγεται ελαφρύς ήχος παρόμοιος με τον ήχο του νερού που κυλάει.	<ul style="list-style-type: none"> Αυτό είναι φυσιολογικό. 	<ul style="list-style-type: none"> -
Θα ακούσετε ένα μπιπ "συναγερμού".	<ul style="list-style-type: none"> Η πόρτα του θαλάμου συντήρησης είναι ανοικτή. 	<ul style="list-style-type: none"> Κλείστε την πόρτα ή απενεργοποιήστε χειροκίνητα το συναγερμό.
Θα ακούσετε έναν ήπιο βόμβο.	<ul style="list-style-type: none"> Λειτουργεί το σύστημα κατά της συμπίκνωσης. 	<ul style="list-style-type: none"> Εμποδίζει τη συμπίκνωση και είναι φυσιολογικό.
Ο εσωτερικός φωτισμός ή το ψυκτικό σύστημα δεν λειτουργεί.	<ul style="list-style-type: none"> Το καλώδιο ρεύματος δεν είναι συνδεδεμένο στην πρίζα. Το καλώδιο ρεύματος έχει υποστεί φθορά. Δεν λειτουργεί η λάμπα LED. 	<ul style="list-style-type: none"> Συνδέστε το καλώδιο ρεύματος. Ελέγξτε την ηλεκτρική παροχή στο δωμάτιο. Επικοινωνήστε με την εταιρεία ηλεκτρισμού! Επικοινωνήστε με το σέρβις για να σας αλλάξει τη λυχνία.
Τα πλαίσια του περιβλήματος και της ταινίας πόρτας θερμαίνονται.	<ul style="list-style-type: none"> Αυτό είναι φυσιολογικό. 	<ul style="list-style-type: none"> -

9.2 Διακοπή ρεύματος

Σε περίπτωση διακοπής ρεύματος δικτύου, τα τρόφιμα παραμένουν ασφαλή και κρύα για περίπου 12 ώρες. Ακολουθήστε αυτές τις συμβουλές σε παρατεταμένες διακοπές ρεύματος, ειδικά το καλοκαίρι:

- ▶ Ανοίξτε την πόρτα/το συρτάρι το λιγότερο δυνατό.
- ▶ Μην τοποθετείτε επιπλέον τρόφιμα στη συσκευή στη διάρκεια μιας διακοπής ρεύματος.
- ▶ Εάν ειδοποιηθείτε νωρίτερα για μια διακοπή ρεύματος και η διάρκεια της διακοπής είναι μεγαλύτερη από 12 ώρες, φτιάξτε παγάκια και τοποθετήστε τα σε ένα δοχείο στο πάνω μέρος του θαλάμου συντήρησης.
- ▶ Αμέσως μετά τη διακοπή πρέπει να ελέγξετε τα τρόφιμα.
- ▶ Δεδομένου ότι η θερμοκρασία στο ψυγείο θα αυξηθεί στη διάρκεια μιας διακοπής ρεύματος ή άλλης βλάβης, η περίοδος αποθήκευσης θα μειωθεί και η ποιότητα των τροφίμων θα υποβαθμιστεί. Αν αποψυχθεί κάποιο τρόφιμο θα πρέπει είτε να καταναλωθεί, ή να μαγειρευτεί και να ψυχθεί εκ νέου (όπου ισχύει) αμέσως μετά, για να μην τεθεί σε κίνδυνο η υγεία σας.



Ειδοποίηση: Λειτουργία μνήμης κατά τη διακοπή ρεύματος

Μετά την αποκατάσταση της παροχής ρεύματος, η λειτουργία της συσκευής συνεχίζεται με τις ρυθμίσεις που είχαν επιλεγεί πριν τη διακοπή.

Για να επικοινωνήσετε με την τεχνική βοήθεια, επισκεφθείτε τον ιστότοπό μας: <https://corporate.haier-eu-rope.com/en/>. Στην ενότητα "websites", επιλέξτε τη μάρκα του προϊόντος σας και τη χώρα σας. Θα ανακατευθυνθείτε στον συγκεκριμένο ιστότοπο όπου μπορείτε να βρείτε τον αριθμό τηλεφώνου και τη φόρμα για να επικοινωνήσετε με την τεχνική βοήθεια.

10.1 Αποσυσκευασία



ΠΡΟΕΙΔΟΠΟΙΗΣΗ!

- ▶ Η συσκευή είναι βαριά. Να μετακινείται πάντα από τουλάχιστον δύο άτομα.
- ▶ Φυλάξτε όλα τα υλικά συσκευασίας μακριά από παιδιά και απορρίψτε τα με τρόπο φιλικό προς το περιβάλλον.
- ▶ Αφαιρέστε τη συσκευή από τη συσκευασία.
- ▶ Αφαιρέστε όλα τα υλικά συσκευασίας.

10.2 Συνθήκες του περιβάλλοντος

Η θερμοκρασία δωματίου πρέπει να κυμαίνεται πάντα μεταξύ 10 °C και 43 °C, εφόσον μπορεί να επηρεάσει τη θερμοκρασία στο εσωτερικό της συσκευής αλλά και την κατανάλωση ενέργειας. Μην εγκαθιστάτε τη συσκευή κοντά σε συσκευές που εκπέμπουν θερμότητα (φούρνοι, ψυγεία) χωρίς μόνωση.

10.3 Αντιστρεψιμότητα πόρτας

(Μόνο μοντέλο A3FE743CPJ/A3FE744CPJ/HTOPMNE7193/HTR7720DNMP/ HTR5720ENMG /HTR5719ENPT)

Πριν εγκαταστήσετε μόνιμα τη συσκευή, ελέγξτε τη σωστή θέση του μενεσέ της πόρτας. Εάν χρειαστεί, ανατρέξτε στην ενότητα ΑΝΤΙΣΤΡΕΨΙΜΟΤΗΤΑ ΠΟΡΤΑΣ.

10.4 Απαιτούμενος χώρος

Απαιτούμενος χώρος όταν ανοίγει η πόρτα (Εικ. 10.4):

Μοντέλο	Πλάτος σε mm			Βάθος σε mm			Απόσταση ως τον τοίχο σε mm
	W1	W2	W3	D1	D2	D3	
A3FE743CPJ A3FE744CPJ HTOPMNE7193 HTR7720DNMP HTR5720ENMG HTR5719ENPT	700	-	1198.5	600	1140	1322	100
HB20FPAAA HB17FPAAA HB20FGBAAA HB20FSNAAA HFR7720DWMP HFR5720EWMP	700	1188	-	600	887	966	100

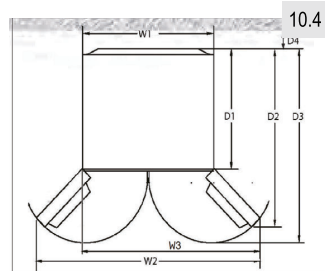

10.5 Διατομή αερισμού

Για να επιτύχετε επαρκή αερισμό της συσκευής για λόγους ασφαλείας, πρέπει να τηρείτε τις οδηγίες για τις απαιτούμενες διατομές αερισμού (Εικ. 10.5).

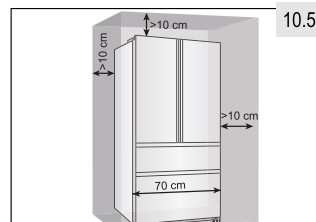

για ελεύθερη συσκευή: «η παρούσα ψυκτική συσκευή δεν προορίζεται να χρησιμοποιηθεί ως εντοιχισμένη συσκευή»

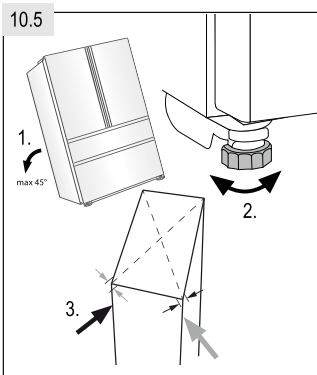

10.5 Ευθυγράμμιση της συσκευής

Η συσκευή πρέπει να τοποθετείται σε επίπεδη και σταθερή επιφάνεια.

1. Γείρετε τη συσκευή ελαφρά προς τα πίσω (Εικ. 10.5).
2. Ρυθμίστε τα ποδαράκια στο επιθυμητό επίπεδο.
3. Μπορείτε να ελέγξετε τη σταθερότητα χτυπώντας ελαφρά εναλλάξ στις διαγωνίους. Η ελαφρά ταλάντευση πρέπει να είναι ίδια και στις δύο κατευθύνσεις. Διαφορετικά, το πλαίσιο μπορεί να παραμορφωθεί με αποτέλεσμα πιθανή διαρροή από τις στεγανοποιήσεις πόρτας. Μια ελαφρά κλίση προς τα πίσω διευκολύνει το κλείσιμο της πόρτας.

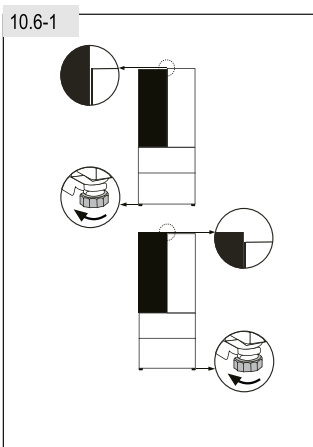

10.6 Ακριβής ρύθμιση των θυρών

Αν οι πόρτες δεν είναι ευθυγραμμισμένες, μπορείτε να διορθώσετε την ασυμφωνία ως εξής:

10.6.1 Χρήση του ρυθμιζόμενου ποδιού στήριξης

Περιστρέψτε το ρυθμιζόμενο πόδι στην κατεύθυνση του βέλους i (Εικ. 10.6-1) για να ανυψώσετε ή να χαμηλώσετε το πόδι.

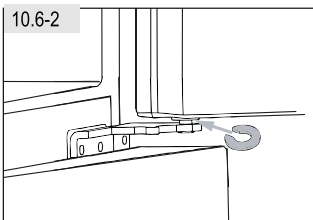

10.6.2 Χρήση των αποστατών

- ▶ Ανοίξτε την πάνω πόρτα και ανασηκώστε τη.
- ▶ Προσεκτικά κουμπώστε τον αποστάτη (που περιέχεται στη σακούλα των αξεσουάρ) μέσα στο λευκό πλαστικό δακτύλιο του μεσαίου μενεσέ, χρησιμοποιώντας το χέρι σας ή με εργαλεία όπως πένσα (Εικ. 10.6-2). Προσέξτε να μη χαράξετε ή χτυπήσετε την πόρτα.



Ειδοποίηση: Οριζόντιωση

Κατά τη μελλοντική χρήση του ψυγείου, η κακή ευθυγράμμιση των θυρών μπορεί να εμφανιστεί λόγω του βάρους των τροφίμων που φυλάσσονται σε αυτές. Σε αυτή την περίπτωση, ρυθμίστε της σύμφωνα με τις παραπάνω μεθόδους.

10.7 Χρόνος αναμονής

Το λιπαντικό λάδι που δεν απαιτεί συντήρηση βρίσκεται στον θαλαμίσκο του συμπιεστή. Αυτό το λάδι διαπερνά το κλειστό σύστημα σωλήνων κατά τη πλάγια μεταφορά. Πριν συνδέσετε τη συσκευή στην ηλεκτρική παροχή πρέπει να περιμένετε 2 ώρες (Εικ. 10.7) ώστε το λάδι να επιστρέψει στον θαλαμίσκο.

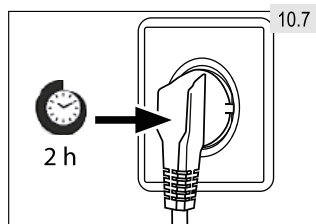

10.8 Ηλεκτρική σύνδεση

Πριν από κάθε σύνδεση ελέγξτε αν ισχύουν τα εξής:

- ▶ η παροχή ρεύματος, η πρίζα και η ασφάλεια συμφωνούν με τα στοιχεία στην πινακίδα στοιχείων.
- ▶ η πρίζα είναι γειωμένη και δεν χρησιμοποιείται πολύπριζο ή προέκταση.
- ▶ το φως και η πρίζα συμφωνούν αυστηρά με την ετικέτα.

Συνδέστε το φως σε μια κατάλληλη οικιακή πρίζα.



ΠΡΟΕΙΔΟΠΟΙΗΣΗ!

Για να αποφύγετε τυχόν κινδύνους, πρέπει να ζητάτε η αντικατάσταση καλωδίων ρεύματος που έχει υποστεί ζημιά να γίνει από την εξυπηρέτηση πελατών (βλ. κάρτα εγγύησης).

Όταν τοποθετείτε τη συσκευή, βεβαιωθείτε ότι το καλώδιο τροφοδοσίας δεν είναι παγιδευμένο και δεν έχει υποστεί ζημιά.

Μην τοποθετείτε πολύπριζα ή φορητά τροφοδοτικά στην πίσω πλευρά της συσκευής.



Προσέξτε να αποφύγετε να προκαλέσετε φωτιά ανάβοντας εύφλεκτα υλικά.

- εκτεταμένη εύκρατη: «Η παρούσα ψυκτική συσκευή προορίζεται για χρήση σε θερμοκρασίες περιβάλλοντος από 10 °C έως 32 °C»,
- εύκρατη: «Η παρούσα ψυκτική συσκευή προορίζεται για χρήση σε θερμοκρασίες περιβάλλοντος από 16 °C έως 32 °C»,
- υποτροπική: «Η παρούσα ψυκτική συσκευή προορίζεται για χρήση σε θερμοκρασίες περιβάλλοντος από 16 °C έως 38 °C»,
- τροπική: «Η παρούσα ψυκτική συσκευή προορίζεται για χρήση σε θερμοκρασίες περιβάλλοντος από 16 °C έως 43 °C».

10.9 Αντιστρεψιμότητα πόρτας

Πριν συνδέσετε τη συσκευή με την ηλεκτρική παροχή πρέπει να ελέγξετε αν χρειάζεται να αλλάξετε την κατεύθυνση ανοίγματος της πόρτας από τα δεξιά (όπως παραδίδεται) προς τα αριστερά, εφόσον απαιτείται από τη θέση εγκατάστασης και τη χρήση.

**ΠΡΟΕΙΔΟΠΟΙΗΣΗ!**

- ▶ Η συσκευή είναι βαριά. Απαιτούνται δύο άτομα για να αντιστρέψουν την πόρτα.
- ▶ Πριν από οποιαδήποτε εργασία, αποσυνδέστε τη συσκευή από το ρεύμα.
- ▶ Μη γέρνετε τη συσκευή περισσότερο από 45° γιατί μπορεί να υποστεί βλάβη το σύστημα ψύξης.

Βήματα συναρμολόγησης (Εικ. 10.9):

1. Χρησιμοποιήστε τα αναγκαία εργαλεία.
2. Αποσυνδέστε τη συσκευή.
3. Αφαιρέστε τις πέντε βίδες που στερεώνουν το μπροστινό πλαίσιο (1) και αφαιρέστε το πλαίσιο (2). Αφαιρέστε το μικρό κάλυμμα του μπροστινού πλαισίου από την αριστερή προς τη δεξιά πλευρά.
4. Αποσυνδέστε το καλώδιο σύνδεσης
5. Αφαιρέστε το κάλυμμα πάνω μεντεσέ (1) και ξεβιδώστε τον πάνω μεντεσέ (τρεις βίδες) στη δεξιά πλευρά (2).
6. Ανασηκώστε τη χαλαρωμένη πάνω πόρτα προσεκτικά από τον κάτω μεντεσέ.
7. Γυρίστε την πόρτα ανάποδα, ξεβιδώστε το κάλυμμα (1) και το στοπ της πόρτας (2) με το εξάρτημα στερέωσης (3).
8. Αφαιρέστε τον κάτω μεντεσέ της πάνω πόρτας.
9. Αλλάξτε θέσεις στις τάπες και στη βίδα στο πλάι.
10. Μετακινήστε τον αναστολέα της πόρτας στην ακριβώς απέναντι πλευρά.

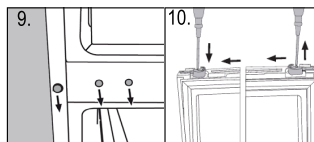
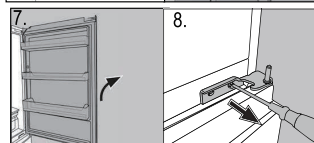
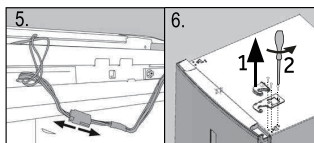
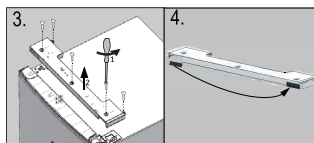
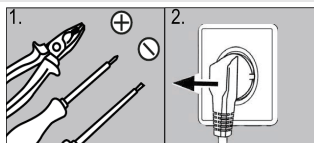

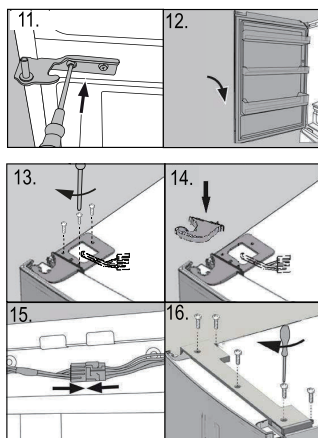

11. Αφαιρέστε το νέο κάτω μεντεσέ πάνω πόρτας από την τσάντα των αξεσουάρ και βιδώστε τον στην αριστερή πλευρά της συσκευής.
12. Ανασηκώστε την πάνω πόρτα προσεκτικά στον κάτω μεντεσέ έτσι ώστε ο άξονας να εφαρμόζει στον κύλινδρο του μεντεσέ.
13. Αφαιρέστε τον πάνω μεντεσέ από την τσάντα των αξεσουάρ. Περάστε το καλώδιο σύνδεσης από τον πάνω μεντεσέ και στερεώστε τον πάνω μεντεσέ με τις τρεις βίδες στην αριστερή πλευρά της συσκευής.
14. Τοποθετήστε το κάλυμμα του μεντεσέ (παραδίδεται στην τσάντα αξεσουάρ) πάνω στον μεντεσέ.
15. Συνδέστε το καλώδιο σύνδεσης και στερεώστε το στο άνοιγμα.
16. Αντικαταστήστε το μπροστινό πλαίσιο και στερεώστε το με τις πέντε βίδες. Αφού αλλάξετε την πόρτα, βεβαιωθείτε ότι τα παρεμβύσματα της πόρτας είναι σωστά τοποθετημένα και ότι όλες οι βίδες είναι καλά σφιγμένες.

11-Τεχνικά χαρακτηριστικά

GR

1. Δελτίο προϊόντος σύμφωνα με τον κανονισμό της ΕΕ υπ' αριθ. 2019/2016

Εμπορικό σήμα	Haier					
Αναγνωριστικό μοντέλου	A3FE743* HTOPM* HTR5719EN*	A3FE744CP* A3FE744CS* A3FE744CG* HTR5720EN*	HB20FP* HB20FS* HB20FG*	HB17*	HTR7720*	HFR7720 HFR5720*
Κατηγορία του μοντέλου	Ψυγείο-καταψύκτης					
Κατηγορία ενεργειακής απόδοσης	E	E	E	E	D	D/E
Ετήσια κατανάλωση ενέργειας (kWh/έτος) ¹⁾	297	301	302	298	242	242/302
Όγκος ψύξης (Λίτρα)	310	343	339	306	343	337
Όγκος κατάψυξης (Λίτρα)	140	140	140	140	140	140
Αξιολόγηση αστεριών	***					
Θερμοκρασία άλλων διαμερισμάτων >14° C	Μη εφαρμόσιμο					
Σύστημα Frostfree	Ναι					
Ασφάλεια κατά τη διακοπή ρεύματος (ώρες)	12				10	
Ικανότητα κατάψυξης (κιλά/24 ώρες)	10					
Κλιματική κατηγορία Αυτή η συσκευή προορίζεται να χρησιμοποιηθεί σε θερμοκρασία περιβάλλοντος μεταξύ 10° C και 43° C	SN.N.ST.T					
Κατηγορία εκπομπών θορύβου και εκπομπές ακουστικού θορύβου στον αέρα (db(A) re 1pW)	C (37)					
Χρόνος αύξησης θερμοκρασίας (ώρες)	12				10	
Τύπος κατασκευής	Αυτόνομη ελεύθερη τοποθέτηση					

¹⁾ με βάση τα τυπικά αποτελέσματα των δοκιμών για 24 ώρες. Η πραγματική κατανάλωση ενέργειας εξαρτάται από τον τρόπο χρήσης της συσκευής και από τη θέση που βρίσκεται

2. Πρόσθετα τεχνικά δεδομένα

Συνολικός όγκος (Λίτρα)	450	483	479	446	483	477
Τάση / Συχνότητα	220-240V ~/ 50Hz					
Ισχύς εισόδου (W)	120					
Ρεύμα εισόδου (A)	1.5					
Κύρια ασφάλεια (A)	16					
Ψυκτικό / ποσότητα	R600a/62g					
Διαστάσεις (Β/Π/Υ σε mm)	675*700*1906	675*700*2006	675*700*2006	675*700*1906	675*700*2006	675*700*2006

3. Πρότυπα και οδηγίες CE

Αυτό το προϊόν πληροί τις απαιτήσεις όλων των εφαρμοστέων κοινοτικών οδηγιών με τα αντίστοιχα εναρμονισμένα πρότυπα, τα οποία προβλέπουν τη σήμανση CE

Συνιστάται το τμήμα εξυπηρέτησης πελατών της Haier και η χρήση γνήσιων ανταλλακτικών.

Εάν αντιμετωπίζετε οποιοδήποτε πρόβλημα με τη συσκευή σας, ελέγξτε αρχικά την ενότητα **ΑΝΤΙΜΕΤΩΠΙΣΗ ΠΡΟΒΛΗΜΑΤΩΝ**.

Εάν δεν βρείτε κάποια λύση εκεί, επικοινωνήστε

- ▶ με τον αντιπρόσωπο της περιοχής σας ή
- ▶ αναζητήστε την ενότητα Σέρβις & Υποστήριξη (Service & Support) στον ιστότοπο www.haier.com, όπου μπορείτε να βρείτε αριθμούς τηλεφώνου και απαντήσεις σε συχνές ερωτήσεις (FAQ) και όπου μπορείτε να ενεργοποιήσετε το αίτημα για σέρβις.

Πριν επικοινωνήσετε με το τμήμα σέρβις, βεβαιωθείτε ότι έχετε διαθέσιμα τα ακόλουθα στοιχεία.

Μπορείτε να βρείτε τις πληροφορίες στην πινακίδα στοιχείων.

Μοντέλο _____ Αρ. Σειράς _____

Επίσης, ελέγξτε την κάρτα εγγύησης που παρέχεται μαζί με το προϊόν σε περίπτωση κάλυψης εγγύησης.

▶ **ΔΙΑΘΕΣΙΜΟΤΗΤΑ ΑΝΤΑΛΛΑΚΤΙΚΩΝ ΜΕΡΩΝ**

Οι θερμοστάτες, οι αισθητήρες θερμοκρασίας, οι πλακέτες τυπωμένων κυκλωμάτων και οι πηγές φωτός διατίθενται για τουλάχιστον επτά χρόνια μετά την κυκλοφορία του τελευταίου τμήματος του μοντέλου

λαβές πορτών, λαβές πορτών, ράφια και καλάθια για ελάχιστη περίοδο επτά ετών και στεγανοποιήσεις πορτών για ελάχιστη περίοδο 10 ετών, διαθέτοντας το τελευταίο μέρος του μοντέλου στην αγορά.

▶ **ΕΓΓΥΗΣΗ**

Η ελάχιστη εγγύηση είναι: 2 έτη για τις χώρες της ΕΕ, 3 έτη για την Τουρκία, 1 έτος για το Ηνωμένο Βασίλειο, 1 έτος για τη Ρωσία, 3 έτη για τη Σουηδία, 2 έτη για τη Σερβία, 5 έτη για τη Νορβηγία, 1 έτος για το Μαρόκο, 6 μήνες για την Αλγερία, στην Τυνησία δεν απαιτείται νομική εγγύηση.

Για γενικές επαγγελματικές ερωτήσεις, βρείτε παρακάτω τις διευθύνσεις μας στην Ευρώπη:

Ευρωπαϊκές διευθύνσεις της Haier			
Χώρα*	Ταχυδρομική διεύθυνση	Χώρα*	Ταχυδρομική διεύθυνση
Ιταλία	Haier Europe Trading SRL Via De Cristoforis, 12 21100 Verese ΙΤΑΛΙΑ	Γαλλία	Haier France SAS 3-5 rue des Graviers 92200 Neuilly sur Seine ΓΑΛΛΙΑ
Ισπανία Πορτογαλία	Haier Iberia SL Pg. Garcia Faria, 49-51 08019 Barcelona ΙΣΠΑΝΙΑ	Βέλγιο-FR Βέλγιο-NL Ολλανδία Λουξεμβούργο	Haier Benelux SA Anderlecht Route de Lennik 451 ΒΕΛΓΙΟ
Γερμανία Αυστρία	Haier Deutschland GmbH Hewlett-Packard-Str. 4 D-61352 Bad Homburg ΓΕΡΜΑΝΙΑ	Πολωνία Τσεχία Ουγγαρία Ελλάδα Ρουμανία Ρωσία	Haier Poland Sp. zo.o. Al. Jerozolimskie 181B 02-222 Warszawa ΠΟΛΩΝΙΑ
Ηνωμένο Βασίλειο	Haier Appliances UK Co.Ltd. One Crown Square Church Street East Woking, Surrey, GU21 6HR Ην. Βασίλειο		

*Για περισσότερες πληροφορίες ανατρέξτε στον ιστότοπο www.haier.com

*Για περισσότερες πληροφορίες σχετικά με το προϊόν, συμβουλευτείτε τη διεύθυνση <https://eprel.ec.europa.eu/> ή σαρώστε το QR στην ενεργειακή ετικέτα που παρέχεται με τη συσκευή.

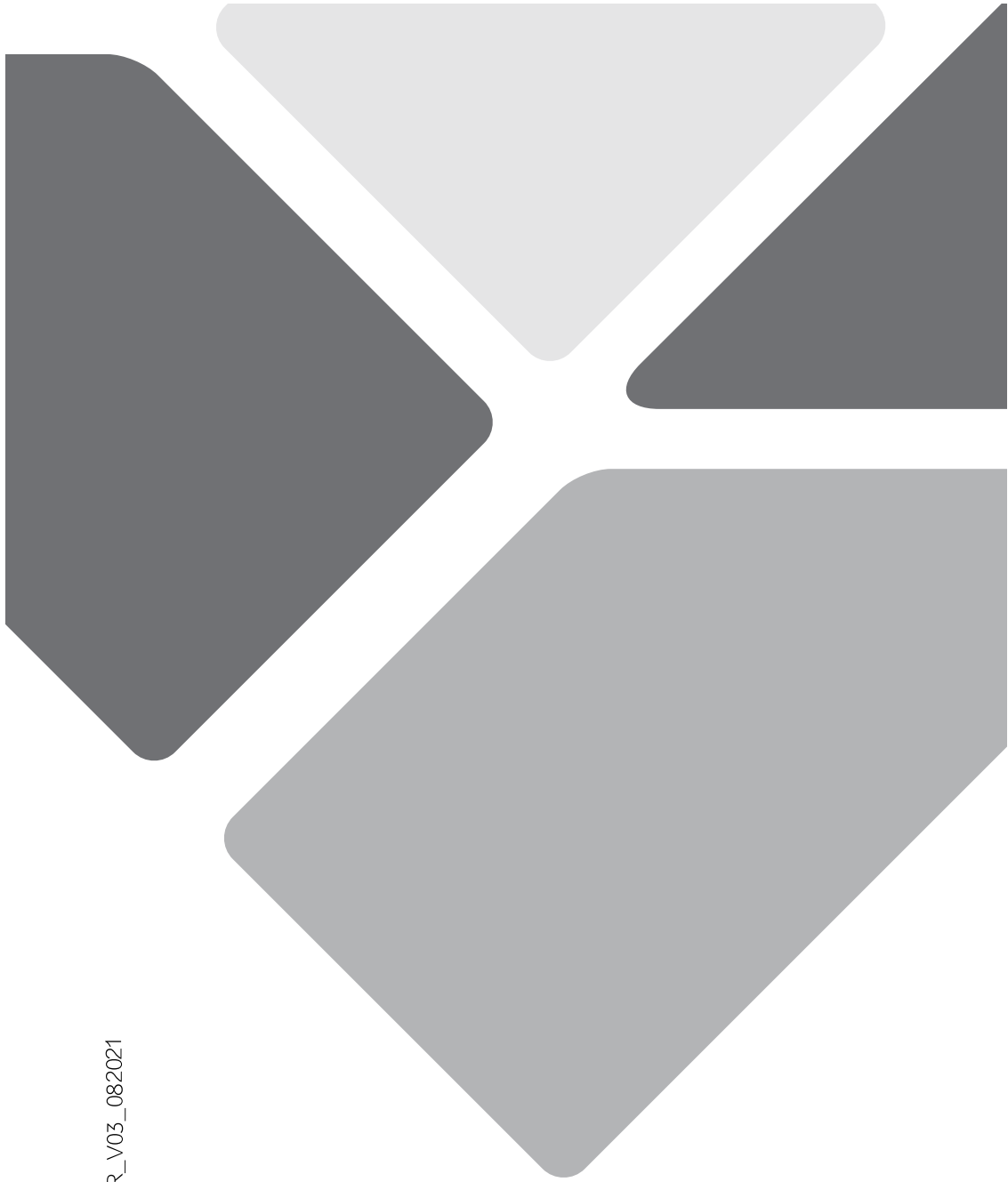

HB20XXX_GR_V03_082021

Haier



Navodila za uporabo

Hladilnik–zamrzovalnik

HB17FPAAA
HB20FPAAA
A3FE744CPJ
A3FE743CPJ
A3FE744CSNJ
A3FE744CGBJ
HB20FSNAAA
HB20FGBAAA
HTOPMNE7193
HTR7720DNMP
HFR7720DWMP
HFR5720EWMG
HTR5720ENMG
HTR5719ENPT

SL

Haier

Zahvaljujemo se vam za nakup izdelka Haier.

Pred uporabo aparata skrbno preberite ta navodila. Navodila vsebujejo pomembne informacije, ki vam bodo pomagale čim boljše izkoristiti aparat ter zagotoviti varno in pravilno namestitev, uporabo in vzdrževanje.

Ta priročnik hranite na priročnem mestu, da je vedno na dosegu roke za varno in pravilno uporabo aparata.

Če aparat prodate, ga podarite ali pustite za sabo, ko se selite, poskrbite, da boste ta priročnik predali novemu lastniku, da se bo lahko seznanil z aparatom in varnostnimi opozorili.

Legenda



Opozorilo – Pomembne varnostne informacije



Splošne informacije in nasveti



Okoljske informacije

Odstranjevanje



Pomagajte varovati okolje in zdravje ljudi. Embalažo dajte v ustrezne zbiralnike za recikliranje. Pomagajte reciklirati odpadke električnih in elektronskih naprav. Aparatov, označenih s tem simbolom, ne odlagajte med gospodinjske odpadke. Vrnite izdelek vašemu lokalnemu obratu za recikliranje ali se obrnite na občinski urad.



OPOZORILO!

Nevarnost telesnih poškodb ali zadužitve!

Hladilna sredstva in pline je treba odstraniti profesionalno. Prepričajte se, da cevi hladilnega tokokroga niso poškodovane, preden jih ustrezno zavržete. Aparat pred čiščenjem odklopite z napajanja. Odsluženemu aparatu odrežite električni kabel in ga zavržite. Odstranite pladnje in predale ter zatič in tesnila vrat, da preprečite zapiranje otrok in hišnih ljubljencev v aparat.

1- Varnostne informacije	4
2- Predvidena uporaba.....	8
3- Opis izdelka	9
4- Nadzorna plošča	12
5- Uporaba	13
6- Namigi za varčevanje z električno energijo	22
7- Oprema	23
8- Nega in čiščenje.....	26
9- Odpravljanje težav	29
10- Namestitev	32
11- Tehnični podatki	37
12- Služba za pomoč strankam.....	38

Pred prvim vklopom aparata preberite naslednje varnostne nasvete!:**OPOZORILO!****Pred prvo uporabo**

- ▶ Prepričajte se, da med prevozom ni prišlo do poškodb.
- ▶ Odstranite vso embalažo in shranjujte izven dosega otrok.
- ▶ Pred namestitvijo aparata počakajte vsaj dve uri, da zagotovite polno učinkovitost hladilnega krogotoka.
- ▶ Aparat naj prenašata vsaj dve osebi, ker je težek.

Namestitev

- ▶ Aparat naj bo postavljen v dobro prezračevan prostor. Poskrbite, da bo nad aparatom in okoli njega vsaj 10 cm prostora.
- ▶ Aparata nikoli ne postavljajte na vlažno mesto ali mesto, kjer bi lahko po njem brizgala voda. Očistite in pobrišite vodne kapljice in madeže z mehko čisto krpo.
- ▶ Aparata ne postavljajte neposredno na sonce ali blizu virov toplote (npr. štedilnikov, grelcev).
- ▶ Aparat namestite na mestu, ki je primerno njegovi velikosti in namenu.
- ▶ Poskrbite, da bodo prezračevalne odprtine aparata ali vgradnih elementov proste in neovirane.
- ▶ Prepričajte se, da se podatki o električnem toku na ploščici s tehničnimi navedbami ujemajo z napajanjem. V nasprotnem primeru se obrnite na električarja.
- ▶ Aparat deluje na napajanje 220–240 VAC/50 Hz. Nenormalno nihanje napetosti lahko povzroči, da se aparat ne zažene, poškoduje regulator temperature ali kompresor ali pa se med delovanjem pojavi nenavaden hrup. V tem primeru se namesti samodejni regulator.
- ▶ Uporabite ločeno ozemljeno vtičnico za napajanje, ki je lahko dostopna. Aparat mora biti ustrezno ozemljen.
- ▶ **Samo za Združeno kraljestvo:** Napajalni kabel aparata je opremljen s 3-kabelskim (ozemljitvenim) vtičem, ki ustreza standardni 3-kabelski (ozemljeni) vtičnici. Nikoli ne odrežite in ne odstranjujte tretjega zatiča (ozemljitev). Po namestitvi aparata mora biti vtič dostopen.
- ▶ Ne uporabljajte adapterjev z več vtiči in podaljškovi.
- ▶ Prepričajte se, da se napajalni kabel ni zataknil pod hladilnikom. Ne stopajte na napajalni kabel.
- ▶ Ne poškodujte hladilne napeljave

**OPOZORILO!****Vsakodnevna uporaba**

- ▶ Ta aparat lahko uporabljajo otroci, starejši od 8 let, ter osebe z zmanjšanimi fizičnimi, senzoričnimi ali umskimi zmožnostmi ali s pomanjkanjem izkušenj in znanja, pod ustreznim nadzorom, ali če imajo navodila za varno uporabo aparata ter če razumejo s tem povezana tveganja.
- ▶ Otroci, mlajši od 3 let, naj se zadržujejo stran od aparata, razen če so pod stalnim nadzorom.
- ▶ Otroci naj se z aparatom ne igrajo.
- ▶ Če v bližini aparata pušča hladilni plin ali drug vnetljiv plin, izklopite ventil uhajajočega plina, odprite vrata in okna ter ne odklopite napajalnega kabla hladilnika ali drugega aparata.
- ▶ Upoštevajte, da je naprava nastavljena za delovanje v določenem območju temperature okolja med 10 in 43 °C. Aparat morda ne bo deloval pravilno, če je dlje časa izpostavljen temperaturi, ki je višja ali nižja od navedene.
- ▶ Na hladilnik ne postavljajte nestabilnih predmetov (težkih predmetov, posod, napolnjenih z vodo), da se izognete poškodbam zaradi padca ali električnega udara zaradi stika z vodo.
- ▶ Ne vlecite vratnih polic. Vrata se lahko potegnejo poševno, stojalo za steklenice se lahko izvleče ali pa se naprava prevrne.
- ▶ Vrata odpirajte in zapirajte samo z ročaji. Razmik med vrati ter vrati in omaro je zelo ozek. Ne segajte z rokami v te predele, da se izognete priprtju prstov. Vrata hladilnika odprite ali zaprite le, če v območju premikanja vrat ni otrok.
- ▶ Ne shranjujte ali uporabljajte vnetljivih, eksplozivnih ali jedkih snovi v aparatu ali njegovi bližini.
- ▶ V aparatu ne shranjujte zdravil, bakterij ali kemičnih snovi. Ta aparat je gospodinjski aparat, zato ni priporočljivo hraniti materialov, ki zahtevajo strogo določene temperature.
- ▶ V zamrzovalniku nikoli ne shranjujte tekočin v steklenicah ali pločevinkah (razen močnih žganih pijač), zlasti gaziranih pijač, saj jih bo med zamrzovanjem razneslo.
- ▶ Preverite stanje hrane, če je prišlo do segrevanja v zamrzovalniku.

**OPOZORILO!****Vsakodnevna uporaba**

- ▶ Ne nastavite nepotrebno nizke temperature v predelu hladilnika. Pri visokih nastavitvah lahko pride do temperatur pod ničlo. Pozor: Steklenice lahko počijo.
- ▶ Zamrznjenih živil se ne dotikajte z mokrimi rokami (uporabite rokavice). Še posebej ne jejte ledenk takoj, ko jih vzamete iz zamrzovalnika. Obstaja tveganje za zamrznitev ali nastanek mehurjev zaradi zmrzali. PRVA pomoč: takoj postavite pod tekočo mrzlo vodo. Ne vlecite proč!
- ▶ Med delovanjem se ne dotikajte notranjosti zamrzovalnega dela, zlasti z mokrimi rokami, saj lahko vaše roke primrznejo na površino.
- ▶ V primeru prekinitve napajanja ali pred čiščenjem aparat izklopite. Pred ponovnim zagonom aparata počakajte vsaj 5 minut, saj lahko pogosto zaganjanje poškoduje kompresor.
- ▶ Ne uporabljajte električnih naprav v predalih za shranjevanje živil v aparatu, razen če njihovo uporabo priporoča proizvajalec.

Vzdrževanje/čiščenje

- ▶ Poskrbite, da bodo otroci pod nadzorom, če bodo opravljali čiščenje in vzdrževanje.
- ▶ Pred vsakim rednim vzdrževanjem aparat odklopite iz električnega napajanja. Pred ponovnim zagonom aparata počakajte vsaj 5 minut, saj lahko pogosto zaganjanje poškoduje kompresor.
- ▶ Pri izklopu aparata primite vtič kabla, ne vlecite kabla.
- ▶ Zmrzali in ledu ne strgajte z ostrimi predmeti. Ne uporabljajte razpršil in električnih grelnikov, kot so grelnik, sušilec za lase, parni čistilniki ali drugi viri toplote, da se izognete poškodbam plastičnih delov.
- ▶ Ne uporabljajte mehanskih sredstev za pospešitev odmrzovanja oziroma sredstev, ki jih ne priporoča proizvajalec.
- ▶ Če je priključni kabel poškodovan, morate preprečiti morebitna tveganja, zato ga sme nadomestiti samo proizvajalec, njegov servisni agent ali drug kvalificiran serviser.
- ▶ Aparata ne poskušajte popravljati, razstavljati ali spreminjati sami. V primeru popravila se obrnite na našo službo za stranke.

OPOZORILO!

Vzdrževanje/čiščenje

- ▶ Vsaj enkrat letno odstranite prah na hrbtne strani enote, da se izognete nevarnosti požara in povečani porabi energije.
- ▶ Med čiščenjem aparata ne škropite ali spirajte.
- ▶ Aparata ne čistite s pršenjem vode ali paro.
- ▶ Hladnih steklenih polic ne čistite z vročo vodo. Zaradi nenadne spremembe temperature se lahko steklo zlomi.

Informacije o hladilnih plinih

OPOZORILO!

Aparat vsebuje vnetljivo hladilno sredstvo IZOBUTAN (R600a). Prepričajte se, da hladilni tokokrog med transportom ali namestitvijo ni poškodovan. Puščanje hladilnega sredstva lahko povzroči poškodbe oči ali pa se sredstvo vname. Če je prišlo do poškodbe, aparatu ne približujte odprtih virov ognja, temeljito prezračite prostor, ne priključujte ali odklapljajte napajalnih kablov aparata ali katere koli druge naprave. Obvestite službo za pomoč strankam. Če oči pridejo v stik s hladilnim sredstvom, jih takoj sperite pod tekočo vodo in pokličite očesnega specialista.

POZOR!

Ko zaprete vrata, naj bo navpični vratni nosilec na levih vratih upognjen navznoter (1).

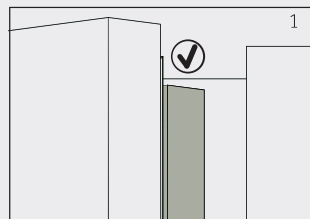

Če poskušate zapreti leva vrata in vodoravni vratni nosilec ni upognjen (2), ga morate najprej upogniti, sicer bo vratni nosilec zadel pritrdilno gred ali desna vrata. Tako lahko pride do poškodbe vratnega nosilca ali puščanja.

V navpičnem vratnem nosilcu je grelna nit. Temperatura površine se bo nekoliko dvignila, kar je normalno in ne bo vplivalo na delovanje hladilnika.

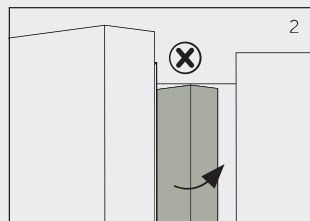

2.1 Predvidena uporaba

Ta aparat je namenjen hlajenju in zamrzovanju hrane. Zasnovan je izključno za uporabo v gospodinjstvu v suhih notranjih prostorih. Ni primeren za komercialno ali industrijsko uporabo.

Spreminjanje aparata je prepovedano. Nenamenska uporaba lahko povzroči nevarnosti in izgubo garancijskih zahtevkov.

2.2 Dodatki

Preverite dodatke in literaturo v skladu s tem seznamom (slika 2.2):



* A3FE744CPJ/A3FE743CPJ/A3FE744CSNJ/A3FE744CGBJ/HTR7720DNMP/ HTR5720ENMG HTR5719ENPT

i Obvestilo: Razlike

Zaradi tehničnih sprememb in različnih modelov se lahko nekatere ilustracije v tem priročniku razlikujejo od vašega modela.

Slika aparata (sl. 3)

Model: HB20FPAAA/HB17FPAAA/HB20FSNAAA/HB20FGBAAA/HFR7720DWMP HTR5720ENMG

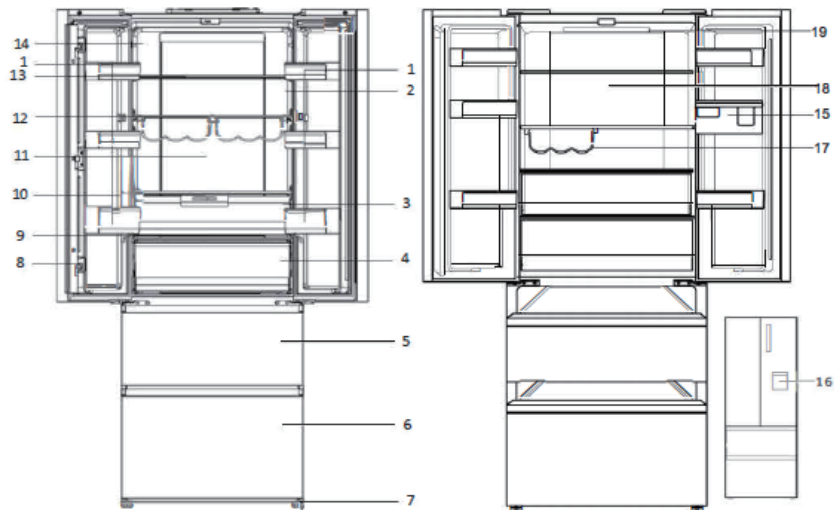

- | | |
|--|--|
| 1 Predal v vratih | 11 Zadnja svetilka |
| 2 Indikator temperature K. (izbirno) | 12 Stojalo za steklenico |
| 3 Humidity box (brez: HB17FPAAA) | 13 Steklena polica |
| 4 Predal MyZone | 14 Tablica z nazivnimi podatki |
| 5 Zgornji predal zamrzovalnika | 15 Rezervoar za vodo
(HFR7720DWMPHFR5720EWMG) |
| 6 Spodnji predal zamrzovalnika | 16 Dozirnik vode (HFR7720DWMP HFR5720EWMG) |
| 7 Nastavljive nogice | 17 Stojan na flaše (HFR5720EWMG) |
| 8 Vratni nosilec | 18 REF zračna raca (HFR5720EWMG) |
| 9 Stekleni pokrov predala MyZone | 19 LED lamp(HFR5720EWMG) |
| 10 Stekleni pokrov predala Humidity
(brez: HB17FPAAA) | |

Model: A3FE743CPJ/HTOPMNE7193 /HTR5719ENPT

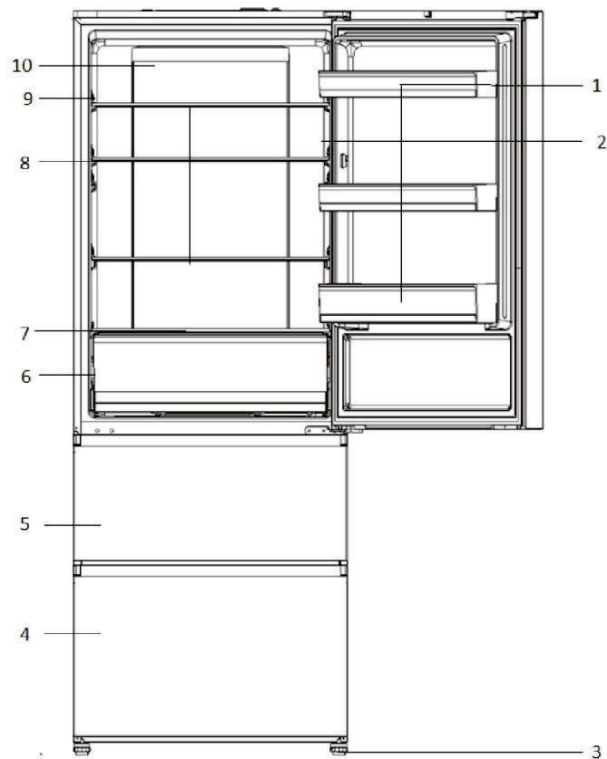

- 1 Predal v vratih
- 2 Indikator temperature OK (izbirno)
- 3 Nastavljive nogice
- 4 Spodnji predal zamrzovalnika
- 5 Zgornji predal zamrzovalnika
- 6 Predal MyZone
- 7 Stekljeni pokrov predala MyZone
- 8 Stekljena polica
- 9 Tablica z nazivnimi podatki
- 10 Zadnja svetilka

Model: A3FE744CPJ/A3FE744CSNJ/A3FE744CGBJ/HTR7720DNMP/HTR5720ENMG

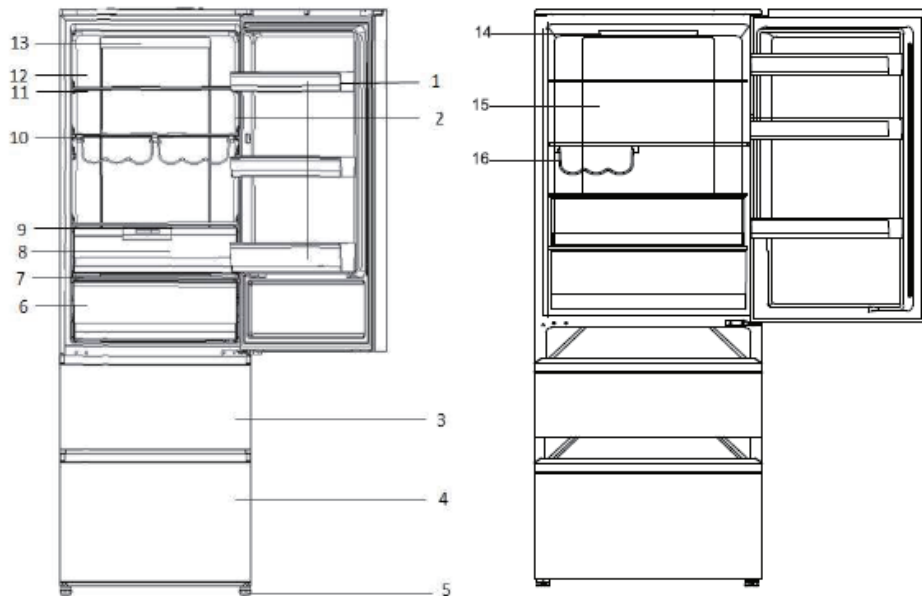

- | | |
|--------------------------------------|--|
| 1 Predal v vratih | 9 Stekleni pokrov predala Humidity 10 |
| 2 Indikator temperature OK (izbirno) | Stojalo za steklenico |
| 3 Zgornji predal zamrzovalnika | 11 Steklena polica |
| 4 Spodnji predal zamrzovalnika | 12 Tablica z nazivnimi podatki |
| 5 Nastavljive nogice | 13 Zadnja svetilka |
| 6 Predal MyZone | 14 LED žarnica (HTR5720ENMG) |
| 7 Stekleni pokrov predala MyZone | 15 REF zračna raca (HTR5720ENMG) |
| 8 Humidity box | 16 Stojalo za steklenice (HTR5720ENMG) |

Nadzorna plošča (slika 4)

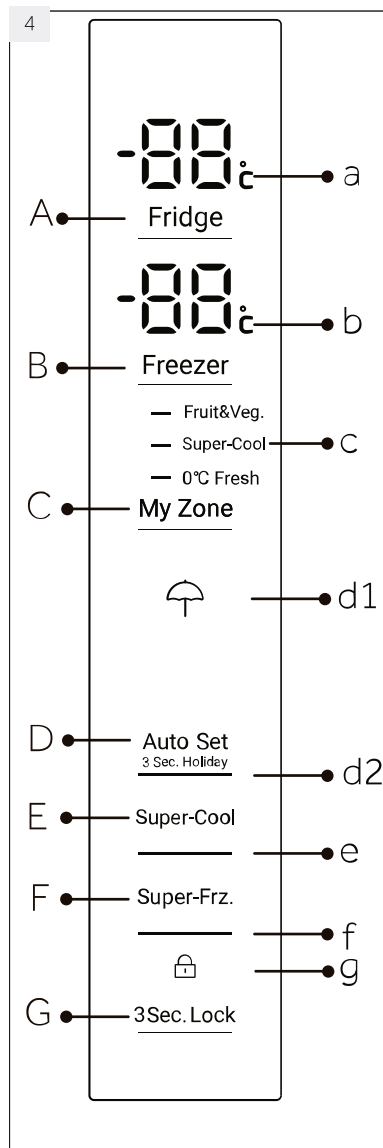

Ključni:

- A Nastavitev temperature hladilnika
- B Nastavitev temperature zamrzovalnika
- C Nastavitev MyZone
- D Način Auto Set in vklop/izklop funkcije Holiday
- E Vklop/izklop funkcije Super Cool
- F Vklop/izklop funkcije Super Freeze
- G Zaklepanje/odklepanje plošče

Kazalniki:

- a Temperatura v hladilnem prostoru
- b Temperatura v zamrzovalniku
- c Funkcija MyZone
- d1 Funkcija Holiday
- d2 Način Auto Set
- e Funkcija Super-Cool
- f Funkcija Super-Freeze
- g Zaklep plošče

5.1 Pred prvo uporabo

- ▶ Odstranite vso embalažo in jo hranite izven dosega otrok ter jo zavrzite na okolju prijazen način.
- ▶ Očistite notranjost in zunanost aparata z vodo in blagim detergentom, preden vanj položite hrano.
- ▶ Ko je aparat poravnan in očiščen, počakajte vsaj 2 uri, preden ga priključite na napajanje. Glejte poglavje NAMESTITEV.
- ▶ Preden aparat napolnite s hrano, predhodno ohladite predele pri visokih nastavitvah. Funkcija Super-Freeze pomaga hitro ohladiti zamrzovalni predel.
- ▶ Temperaturi v hladilniku in zamrzovalniku se samodejno nastavita na 5 °C oziroma -18 °C. To so priporočene nastavitve. Če želite, lahko te temperature ročno spremenite. Glejte NAČIN ROČNEGA PRILAGAJANJA.

5.2 Tipke senzorja

Gumbi na nadzorni plošči so tipke senzorjev, ki se odzovejo, ko se jih rahlo dotaknete s prstom.

5.3 Vkllop/izklop aparata

Aparat začne delovati takoj, ko ga priključite na napajanje.

Ko je aparat prvič vklopljen, se prikažeta dejanski temperaturi hladilnika in zamrzovalnika (»a« in »b«). Zaslona bo zasvetil. Če so vrata zaprta, se bo po 30 sekundah izklopil. Morda je aktiven zaklep plošče.

Obvestilo: Prednastavitve

- ▶ Naprava je nastavljena na priporočeno temperaturo 5 °C (hladilnik) in -18 °C (zamrzovalnik). V običajnih pogojih okolja vam temperature ni treba nastavljati.
- ▶ Funkcija prednastavitve za predal MyZone je Fruit & Veg.
- ▶ Ko aparat vklopite potem, ko ste ga odklopili iz glavnega napajanja, lahko traja do 12 ur, da doseže pravilno temperaturo.

Pred izklopom izpraznite aparat. Če želite izklopiti aparat, izvlecite napajalni kabel iz vtičnice.

5.4 Stanje pripravljenosti

Zaslona se samodejno izklopi 30 sekund po pritisku tipke. Zaslona se bo samodejno zaklenil. Samodejno zasveti, če se dotaknete katere koli tipke ali odprete vrata/predal.

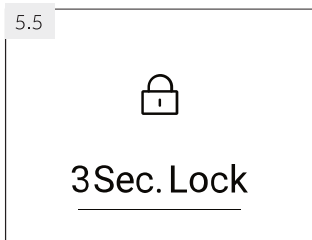

5.5 Zaklepanje/odklepanje plošče

Obvestilo: Zaklep plošče

Nadzorna plošča samodejno blokira aktivacijo, če se 30 sekund nihče ne dotakne gumba. Če želite opraviti kakršne koli nastavitve, mora biti nadzorna plošča odklenjena.

- ▶ Dotaknite se tipke »G« za 3 sekunde, da blokirate aktivacijo vseh elementov plošče (sl. 5.5). Povezani indikator »g« ni prikazan.
- ▶ Za odklepanje se znova dotaknite tipke.

5.6 Alarm odprtih vrat

Ko vrata hladilnika ostanejo odprta več kot 3 minute, se oglasi alarm za odprta vrata. Alarm lahko utišate tako, da zaprete vrata. Če vrata ostanejo odprta več kot 7 minut, se svetloba v hladilniku in osvetlitev nadzorne plošče samodejno izklopita.

5.7 Izbira načina delovanja

Morda boste morali izbrati enega od naslednjih dveh načinov za nastavitve aparata:

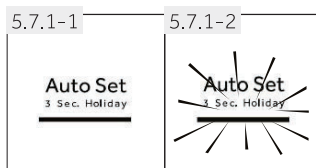

5.7.1 Način Auto Set

Če nimate posebnih zahtev, priporočamo, da uporabite način Auto Set. V tem načinu lahko naprava samodejno prilagodi nastavitve temperature glede na temperaturo okolice in spremembo temperature v aparatu. Ta funkcija je popolnoma prostoročna.

1. Odklenite ploščo tako, da se dotaknete tipke »G«, če je zaklenjena (sl. 5.5)
2. Dotaknite se tipke »D« (sl. 5.7.1-1)
3. Indikator »d2« zasveti in funkcija se aktivira (sl. 5.7.1-2).

S ponovitvijo zgornjih korakov ali izbiro druge funkcije lahko to funkcijo znova izklopite.

5.7.2 Način ročnega prilagajanja

Če želite ročno nastaviti temperaturo aparata za shranjevanje določenega živila, lahko temperaturo nastavite prek tipke za nastavitve temperature:



Obvestilo: Spor z drugimi funkcijami

Temperature ni mogoče nastaviti, če je aktivirana katera koli druga funkcija (Super-Cool, Super-Freeze, Holiday ali Auto Set) ali če je zaslon zaklenjen. Zasvetil bo ustrezní indikator in oglašil se bo zvočni signal.

5.7.2.1 Prilagoditev temperature hladilnika

1. Odklenite ploščo tako, da se dotaknete tipke »G«, če je zaklenjena (slika 5.5).
2. Dotaknite se tipke »A« (hladilnik), da izberete predel hladilnika. Prikazana je dejanska temperatura v hladilniku (sl. 5.7.2-1).
3. Zaporedoma se dotikajte tipke »A« (hladilnik), dokler ne začne utripati zelena temperaturna vrednost (slika 5.7.2-2). Ob vsakem dotiku tipke se bo oglasil signal. Temperatura narašča v intervalih po 1 °C, od najmanj 1 °C do največ 9 °C. Optimalna temperatura v hladilniku je 5 °C. Hladnejše temperature pomenijo nepotrebno porabo energije.
4. Za potrditev se dotaknite katerekoli tipke, razen »A« (hladilnik), ali pa se bo nastavitev po 5 sekundah potrdila samodejno. Prikazana temperatura preneha utripati.

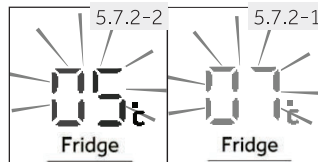
**5.7.2.2 Prilagoditev temperature zamrzovalnika**

1. Odklenite ploščo tako, da se dotaknete tipke »G«, če je zaklenjena (slika 5.5).
2. Dotaknite se tipke »B« (zamrzovalnik) za izbiro predela zamrzovalnika. Prikazana je dejanska temperatura v predelu zamrzovalnika (slika 5.7.2-3).
3. Zaporedoma se dotikajte tipke »B« (zamrzovalnik), dokler ne začne utripati zelena temperaturna vrednost (sl. 5.7.2-4).
Ob vsakem pritisku tipke se bo oglasil signal. Temperatura se povečuje v intervalih po 1 °C, od -15 °C do -24 °C. Optimalna temperatura v zamrzovalniku je -18 °C. Hladnejše temperature pomenijo nepotrebno porabo energije.
4. Za potrditev se dotaknite katerekoli tipke, razen »B« (zamrzovalnik), ali pa se bo nastavitev po 5 sekundah potrdila samodejno. Prikazana temperatura preneha utripati.

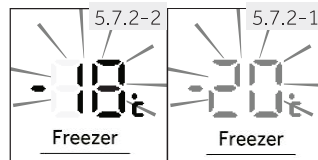
**Obvestilo: Vplivi na temperature**

Na notranjo temperaturo vplivajo naslednji dejavniki:

- ▶ Temperatura prostora
- ▶ Pogostost odpiranja vrat
- ▶ Količina shranjenih živil
- ▶ Namestitev aparata

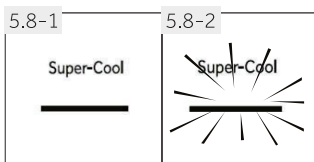

5.8 Funkcija Super-Cool

Vklopite funkcijo Super-Cool, če shranjujete večjo količino hrane (na primer po nakupu). Funkcija Super-Cool pospeši hlajenje sveže hrane in ščiti blago, ki je že shranjeno, pred neželenim segrevanjem. Ko se funkcija zažene, je temperatura skoraj +1 °C.

1. Odklenite ploščo tako, da se dotaknete tipke »G«, če je zaklenjena (sl. 5.5).
2. Dotaknite se tipke »E« (Super-Cool) (sl. 5.8-1).
3. Zasvetil bo indikator »e« in funkcija se bo aktivirala (sl. 5.8-2).

S ponovitvijo zgornjih korakov ali izbiro druge funkcije lahko to funkcijo znova izklopite.

i Obvestilo: Samodejen izklop

Ta funkcija bo samodejno onemogočena, ko bo funkcija trajala več kot 4 ure.

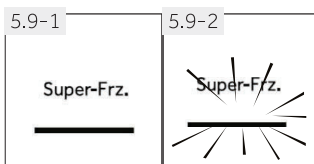

5.9 Funkcija Super-Freeze

Svežo hrano je treba čim prej zamrzniti do konca. Tako ohranimo najboljšo hranilno vrednost, videz in okus. Funkcija Super-Freeze pospeši zamrzovanje svežih živil in ščiti blago, ki je že shranjeno, pred neželenim segrevanjem. Če morate naenkrat zamrzniti veliko količino hrane, priporočamo, da predhodno nastavite funkcijo Super-Freeze 24 ur pred uporabo zamrzovalnega prostora. Ko se funkcija zažene, je temperatura nižja od -24 °C.

1. Odklenite ploščo tako, da se dotaknete tipke »G«, če je zaklenjena (sl. 5.5).
2. Dotaknite se tipke »F« (Super-Freeze) (sl. 5.9-1).
3. Zasvetil bo indikator »f« in funkcija se bo aktivirala (sl. 5.9-2).

S ponovitvijo zgornjih korakov ali izbiro druge funkcije lahko to funkcijo znova izklopite.

i Obvestilo: Samodejen izklop

Funkcija Super-Freeze se samodejno izklopi po 50 urah. Aparat bo nato deloval po predhodno nastavljeni temperaturi.

5.10 Funkcija Holiday

Ta funkcija trajno nastavi temperaturo hladilnika na 17 °C.

To omogoča, da so vrata praznega hladilnika lahko zaprta, ne da bi povzročala razvoj vonja ali plesni - med dolgo odsotnostjo (npr. med dopustom). Zamrzovalnik lahko nastavljate po želji.

1. Odklenite ploščo tako, da se dotaknete tipke »G«, če je zaklenjena (slika 5.5).
2. Dotaknite se tipke »D« (Auto Set) za 3 sekunde (slika 5.10). Indikator »d1« zasveti in funkcija se aktivira.

S ponovitvijo zgornjih korakov ali izbiro druge funkcije lahko to funkcijo znova izklopite.



5.10



OPOZORILO!

V funkciji Holiday bo nastavev za ikone »Fruit & Veg, Quick Cool, 0 °C Fresh« v MyZone izklopljena, temperature za MyZone pa ne bo mogoče prilagoditi. Hladilnik in MyZone bosta prikazana v prejšnji nastavitvi, ko zapustite funkcijo Holiday.

5.11 Predal MyZone

Hladilnik je opremljen s predalom MyZone (sl. 5.11). Na voljo so naslednje funkcije:

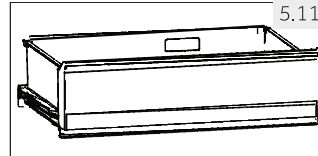

5.11

5.11.1 Funkcija Fruit & Veg.

Ta funkcija je primerna za shranjevanje svežega sadja in zelenjave.



Obvestilo: Funkcija Fruit&Veg

V predalu MyZone ne shranjujte živil, občutljivih na mraz, kot so sadeži (ananas, avokado, banane, grenivke), zelenjava (krompir, jajčevci, fižol, kumare, bučke, paradižnik) in sir.

5.11.2 Funkcija 0 °C Fresh

Ta funkcija nastavi temperaturo v predalu MyZone na 0 °C. Primerno za shranjevanje svežih živil, kot so meso ali instant izdelki. Večina živil ostane sveža pri 0 °C, vendar ne zamrzne.



Obvestilo: Funkcija 0 °C Fresh

- Zaradi različne vsebnosti vode v mesu bodo nekatere vrste mesa z več vlage zamrznile pri temperaturah, nižjih od 0 °C. Zato je treba »takoj razrezano« meso hraniti v predalu MyZone pri temperaturi vsaj 0 °C.

5.11.3 S-Cool (Super-Cool)

Ta funkcija omogoča hitro hlajenje pijač v pločevinkah. Temperatura v predelu MyZone je nastavljena na +2 °C.

Obvestilo: Predal MyZone

- ▶ Vedno je treba aktivirati eno od treh funkcij prostora MyZone.
- ▶ Če želite znižati temperaturo hladilnika, uporabite funkcijo S Cool. Če jo želite povišati, uporabite funkcijo Fruit & Veg.

5.11.4



5.11.4 Izbira funkcije za predel MyZone

1. Odklenite ploščo tako, da se dotaknete tipke »G«, če je zaklenjena (sl. 5.5)
2. Zaporedoma se dotaknite »C« (MyZone), dokler ne utripa zelena funkcija »c« (sl. 5.11.4).
3. Po nekaj sekundah začne indikator »c« svetiti neprekinjeno in nastavev je potrjena.

5.12

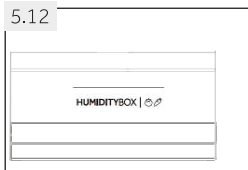

5.12 HUMIDITY BOX

Vlažnost predala je mogoče prilagoditi (potisnite drsni element na levo, da znižate stopnjo vlažnosti, in v nasprotno stran, da povečate stopnjo vlažnosti).

5.13 Nasveti za shranjevanje svežih živil

5.13.1 Shranjevanje v hladilnik

Temperatura v hladilniku naj bo manj kot 5 °C.

- ▶ Vročo hrano je treba pred shranjevanjem v aparatu ohladiti na sobno temperaturo.
- ▶ Živila, ki jih želite shranjevati v hladilniku, je treba pred shranjevanjem oprati in posušiti.
- ▶ Živila, ki jih želite shranjevati, morajo biti pravilno zaprta, da se izognete spremembam vonja ali okusa.
- ▶ Ne shranjujte prevelikih količin hrane. Med posameznimi živili pustite nekaj mesta, da jih obda hladen zrak, s čimer dosežete boljše in bolj homogeno hlajenje.
- ▶ Živila, ki jih uporabljate vsak dan, je treba hraniti na sprednji strani police.
- ▶ Med posameznimi živili in notranjimi stenami pustite nekaj mesta, s čimer omogočite pretok zraka. Zlasti pa ne shranjujte živil ob zadnji steni: hrana lahko primrzne na zadnjo steno. Izogibajte se neposrednemu stiku hrane (zlasti mastne ali kisle hrane) z notranjo oblogo, saj lahko olje/kislina uniči notranjo oblogo. Očistite mastno/kislo umazanijo, kadarkoli jo najdete.
- ▶ Zamrznjena živila lahko nežno odmrznete v hladilniku. Tako prihranite energijo.

- ▶ Postopek staranja sadja in zelenjave, kot so bučke, melone, papaja, banana, ananas itd., se lahko v hladilniku pospeši. Zato jih ni priporočljivo hraniti v hladilniku. Zorenje močno zelenih plodov pa za nekaj časa lahko pospešite. Tudi čebulo, česen, ingver in drugo korenovko je treba hraniti pri sobni temperaturi.
 - ▶ Neprijetni vonji v hladilniku so znak, da se je nekaj razlilo in da je potrebno čiščenje. Glejte poglavje NEGA IN ČIŠČENJE.
- Različna živila je treba postaviti na različna območja glede na njihove lastnosti (sl. 5.13-1).

- 1 Vložena hrana, konzervirana živila itd.
 - 2 Maslo, sir, jajca, začimbe itd.
 - 3 Mesni izdelki, prigrizki itd.
 - 4 Vino, šampanjec itd.
 - 5 Jajca, konzervirana živila, začimbe itd.
 - 6 Testenine, mleko, tofu, mlečni izdelki itd.
 - HUMIDITY BOX: solate, sadje in zelenjava
 - 7 Pijače in ustekleničena živila
 - 8 Predal MyZone
 - 9 Sadje, zelenjava, solata (Fruit & Veg.)
- Pijače v pločevinkah (S-Cool)
Surova sveža živila (0 °C Fresh)

- 1 Vložena hrana, konzervirana živila itd.
 - 2 Maslo, sir, jajca, začimbe itd.
 - 3 Mesni izdelki, prigrizki itd.
 - 4 Testenine, mleko, tofu, mlečni izdelki itd.
 - 5 Jajca, konzervirana živila, začimbe itd.
 - 6 Pijače in ustekleničena živila
 - 7 Predal MyZone
 - 8 Sadje, zelenjava, solata (Fruit & Veg.)
- Pijače v pločevinkah (S-Cool)
Surova sveža živila (0 °C Fresh)

- 1 Vložena hrana, konzervirana živila itd.
- 2 Maslo, sir, jajca, začimbe itd.
- 3 Mesni izdelki, prigrizki itd.
- 4 Vino, šampanjec itd.
- 5 Jajca, konzervirana živila, začimbe itd.
- 6 Testenine, mleko, tofu, mlečni izdelki itd.
- HUMIDITY BOX: solate, sadje in zelenjava
- 7 Pijače in ustekleničena živila
- 8 Predal MyZone
- 9 Sadje, zelenjava, solata (Fruit & Veg.)
- 10 Rezervoar za vodo: Za shranjevanje pitne vode (HFR7720DWMP/HFR5720EWMG)

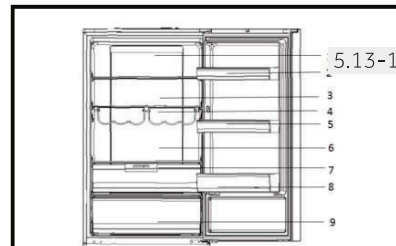

Model: A3FE744CPJ/A3FE744CSNJ/
A3FE744CGBJ/HTR7720DNMP
HTR5720ENMG

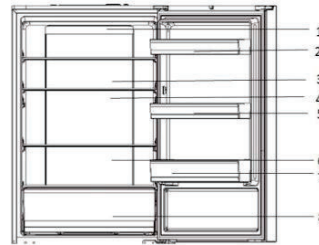

Model: A3FE743CPJ/HTOPMNE7193
HTR5719ENPT

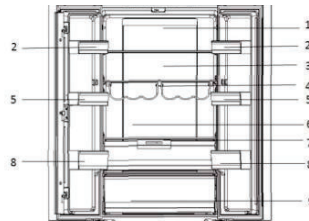

Model: HB20FPAAA/HB17FPAAA/
HB20FSNAAA/HB20FGBAAA/
HFR7720DWMP HFR5720EWMG

5.13.2 Shranjevanje v predelu zamrzovalnika

- ▶ Temperaturo zamrzovalnika pustite na $-18\text{ }^{\circ}\text{C}$.
- ▶ 24 ur pred zamrznitvijo preklopite na funkcijo Super-Freeze; za majhne količine hrane zadostuje 4–6 ur.
- ▶ Vročo hrano je treba pred shranjevanjem v zamrzovalnem predelu ohladiti na sobno temperaturo.
- ▶ Hrana, razrezana na majhne porcije, bo hitreje zmrznila in lažje jo boste odtalili ter kuhali. Priporočena teža vsakega obroka je manjša od 2,5 kg
- ▶ Bolje je, da hrano spravite v embalažo, preden jo shranite v zamrzovalnik. Zunanost embalaže mora biti suha, da se prepreči lepljenje vrečk. Embalažni materiali morajo biti brez vonja, nestrupeni in netoksični ter morajo tesniti.
- ▶ Da bi se izognili izteku obdobja shranjevanja, si zabeležite datum zamrznitve, rok in ime živila na embalaži glede na obdobja shranjevanja različnih živil.
- ▶ **OPOZORILO:** Kislina, alkalije in sol itd. lahko poškodujejo notranjo površino zamrzovalnika. Živil, ki vsebujejo te snovi (npr. morske ribe), ne polagajte neposredno na notranjo površino. Slano vodo v zamrzovalniku je treba takoj očistiti.
- ▶ Ne prekoračite časa shranjevanja živil, ki ga priporočajo proizvajalci. Iz zamrzovalnika vzemite samo potrebno količino hrane.
- ▶ Odmrznjena živila hitro zaužijte. Odmrznjene hrane ni mogoče znova zamrzniti, če je najprej ne skuhamo, sicer je manj užitna.
- ▶ V hladilnik ne nalagajte prevelikih količin sveže hrane. Glejte zamrzovalno zmogljivost zamrzovalnika - glejte TEHNIČNE PODATKE ali podatke na tipski tablici.
- ▶ Živila lahko hranite v zamrzovalniku pri temperaturi najmanj $-18\text{ }^{\circ}\text{C}$ od 2 do 12 mesecev, odvisno od njihovih lastnosti (npr. meso: 3–12 mesecev, zelenjavo: 6–12 mesecev).
- ▶ Pri zamrzovanju sveže hrane se izogibajte stiku z že zamrznjeno hrano. Nevarnost odmrzovanja!

5.13.3 Pri shranjevanju komercialno zamrznjenih živil upoštevajte ta navodila:

- ▶ Vedno upoštevajte proizvajalčeve smernice glede dolžine za shranjevanje živil. Ne prekoračite teh smernic!
- ▶ Naj bo čas med nakupom in shranjevanjem čim krajši, da ohranite kakovost hrane.
- ▶ Kupite zamrznjena živila, ki so bila shranjena pri temperaturi $-18\text{ }^{\circ}\text{C}$ ali manj.
- ▶ Izogibajte se nakupu hrane z ledom ali zmrzaljo na embalaži – to pomeni, da so bili izdelki v določenem trenutku morda delno odmrznjeni in znova zamrznjeni – dvig temperature vpliva na kakovost hrane.

5.14.1 Dozirniki vode (HFR7720DWMP)

Z dozirnikom vode (sl. 5.14.1) lahko točite hladno pitno vodo.

Rezervoar za vodo je treba očistiti pred prvo uporabo (glejte NEGA IN ČIŠČENJE).

**OPOZORILO!**

Uporabljajte samo pitno vodo.

5.14-1

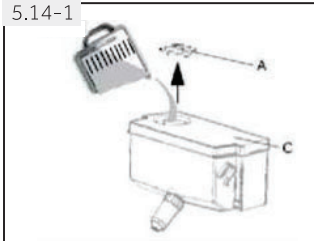

1. Prepričajte se, da je rezervoar za vodo pravilno vstavljen (glejte OPREMA).
2. Zavrtite in dvignite okrogli pokrov (A) ter napolnite rezervoar za vodo s svežo pitno vodo.
3. Vodo napolnite samo do oznake (1,8 l), saj se lahko prelije, ko se vrata odprejo in zaprejo.
4. Zaprite okrogel pokrov, da se zaskoči.

**DOZIRNIK VODE**

- ▶ Pred ponovnim polnjenjem preostalo vodo zavržite in očistite rezervoar za vodo.
- ▶ Če vode ne potrebujete dlje časa, izpraznite rezervoar za vodo in vstavite očiščen rezervoar.
- ▶ Pokrov (C) na rezervoarju za vodo se dodatno uporablja za varčevanje z energijo. Če iz dozirnika za vodo ne želite nalivati vode dlje časa, vseeno namestite pokrov zaradi boljše izolacije in varčevanja z energijo.

5.14-2

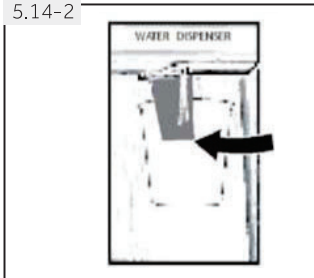
**5.14.2 Pridobivanje vode iz dozirnika**

1. Postavite kozarec pod šobo za vodo.
2. S kozarcem nežno potisnite ob ročico dozirnika za vodo.
Prepričajte se, da je kozarec poravnan z dozirnikom, da preprečite škropljenje vode.

Namigi za varčevanje z električno energijo

- ▶ Prepričajte se, da je aparat pravilno prezračen (glejte NAMESTITEV).
- ▶ Aparata ne postavljajte neposredno na sonce ali blizu virov toplote (npr. štedilnikov, grelcev).
- ▶ Izogibajte se nepotrebno nizki temperaturi v aparatu. Poraba energije se poveča, ko je v aparatu nastavljena nižja temperatura.
- ▶ Funkcije, kot sta SUPER-FREEZE ali SUPER-COOL, porabijo več energije.
- ▶ Počakajte, da se toplotno obdelana živila ohladijo in jih šele nato postavite v aparat.
- ▶ Vrata aparata odprite čim manjkrat in za čim krajše obdobje.
- ▶ Aparata ne polnite preveč, da se izognete oviranju pretoka zraka.
- ▶ Izogibajte se zraku v embalaži živil.
- ▶ Tesnila vrat naj bodo čista, da se bodo vrata vedno pravilno zaprla.
- ▶ Zamrznjeno hrano odmrznite v hladilniku.
- ▶ Pri konfiguraciji, ki najbolj varčuje z energijo, morajo biti predali in police v aparatu nameščeni v tovarniškem stanju, hrano pa je treba položiti tako, da ne ovira odvoda zraka iz kanala.

Menjava LED-lučk

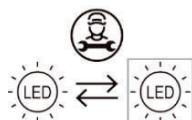

Svetlobni vir (samo LED) sme zamenjati samo strokovnjak

Ta izdelek vsebuje svetlobni vir z razredom energetske učinkovitosti G.

Predel	Razred energetske učinkovitosti	Model	
Hladilnik	G	HB17FPAAA	HB20FPAAA
		A3FE744CPJ	A3FE743CPJ
		A3FE744CSNJ	HTR7720DNMP
		A3FE744CGBJ	HFR7720DWMP
		HB20FSNAAA	HFR5720EWMG
		HB20FGBAAA	HTR5720ENMG
		HTOPMNE7193	HTR5719ENPT

**Obvestilo: Razlike glede na model**

Zaradi različnih modelov vaš izdelek morda nima vseh naslednjih funkcij. Glejte poglavje OPIS IZDELKA.

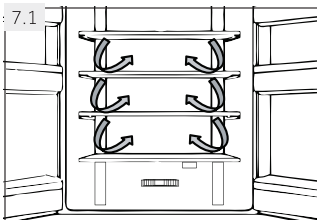
**7.1 Več pretokov zraka**

Hladilnik je opremljen s sistemom z več pretoki zraka, s katerim se hladni pretoki zraka nahajajo na vsaki ravni police (sl. 7.1). To pomaga ohranjati enotno temperaturo, da ostane hrana dlje časa sveža.

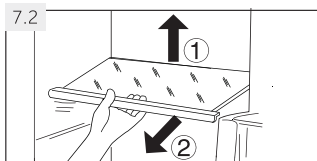
**7.2 Nastavljive police**

Višino polic lahko prilagodite tako, da ustrezajo vašim potrebam po shranjevanju.

1. Za premik police jo najprej odstranite tako, da dvignete njen zadnji rob (1) in jo povlečete ven (2) (sl. 7.2).
2. Če jo želite znova namestiti, jo postavite na vodila na obeh straneh in potisnite do konca nazaj, dokler zadnji del police ni pritrjen v reže na strani

**Obvestilo: Police**

Prepričajte se, da so vsi konci police poravnani.

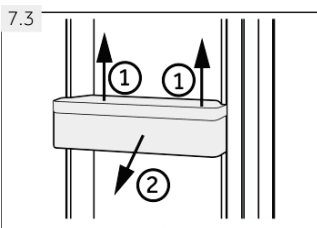
**7.3 Snemljive posode v vratih**

Posode v vratih lahko odstranite za čiščenje:

Položite roke na vsako stran posode ter jo dvignite navzgor (1) in navzven (2) (sl. 7.3).

Za vstavev posode v vrata izvedite zgornje korake v obratnem vrstnem redu.

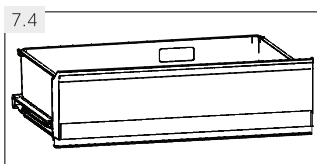
**7.4 Predal MyZone**

Za uporabo in nastavev predela MyZone (sl. 7.4) preverite razdelek UPORABA (predal MyZone).

7.5 IZBIRNO: Indikator temperature OK

Indikator temperature OK (sl. 7.5) se lahko uporablja za določanje temperatur pod +4 °C. Postopoma znižajte temperaturo, če znak ne označuje »OK«.



i Obvestilo: nalepka OK

Ko je aparat vklopljen, lahko traja do 12 ur, da doseže pravilno temperaturo.

7.6 Snemljiv predal zamrzovalnika

Če želite odstraniti predal, ga v največji možni meri izvlecite (1), dvignite in odstranite (2) (slika 7.6)

Za vstavev predala zgornje korake izvedite v obratnem vrstnem redu.

7.7 Odstranljiv rezervoar za vodo (HFR7720DWMP/HFR5720EWMG)

Rezervoar za vodo lahko odstranite za čiščenje in znova namestite na enak način kot police na vratih (sl. 7.7).

Vstavljanje rezervoarja za vodo

Rezervoar za vodo postavite v položaj, da se izpust za vodo (B) prilega odprtini vrat. Prepričajte se, da je rezervoar za vodo zaklenjen

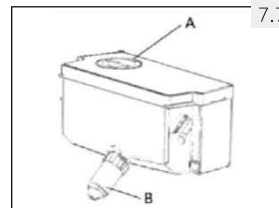
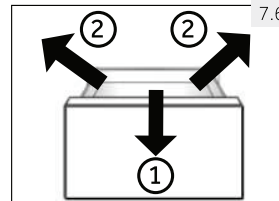

i Obvestilo:

Če rezervoar za vodo ni pravilno vstavljen, lahko voda kaplja iz priključka. Pri odstranjevanju ali namestitvi rezervoarja za vodo ne uporabljajte pretirane sile, da se izognete poškodbam rezervoarja.

7.8 3D – Predal zamrzovalnika

Predale zamrzovalnika (sl. 7.8) lahko raztegnete naravnost in v celoti. Nameščeni so na teleskopska vodila, ki omogočajo enostavno kotaljenje, tako da lahko enostavno shranite in odstranite zamrznjeno blago. Zaradi mehanizma samodejnega zapiranja vrat je rokovanje enostavno in prihrani energijo.

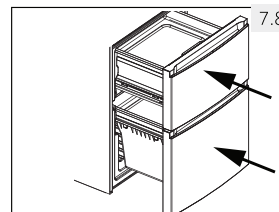

! OPOZORILO!

Predalov ne preobremenjujte: Maks. obremenitev vsakega predala: 35 kg!

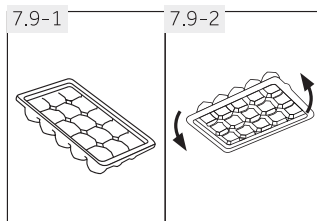

7.9 Pladenj za ledene kocke

1. Napolnite 3/4 pladnja za ledene kocke z vodo in ga dajte v enega od predalov zamrzovalnika (sl. 7.9-1).
2. Pladenj za ledene kocke rahlo upognite ali ga držite pod tekočo vodo, da se kocke ledu zrahljajo (sl. 7.9-2).

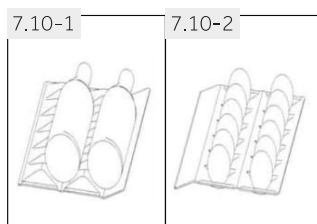

7.10 Stojalo za vino in pladenj za jajca

(model: A3FE743CPJ/HB17FPAAA /HTR5719ENPT)

1. Naj bosta na ravnem.
2. Pazite na vrata, ko shranjujete vino (sl. 7.10-1).
3. Hrbtna stran je za jajca (sl. 7.10-2).

7.11 Luč

Notranja lučka LED se prižge, ko so odprta vrata. Na delovanje luči ne vpliva nobena druga nastavitve naprave

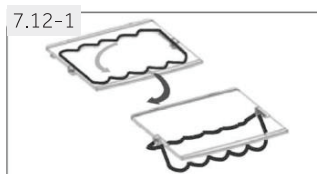

7.12 Zložljivo stojalo za steklenice

(model: HB20FPAAA/A3FE744CPJ/A3FE744CSNJ/
A3FE744CGBJ/HB20FSNAAA/HB20FGBAAA/
HTR7720DNMP/HFR7720DWMP/HFR5720EWMG)

Za običajno uporabo

1. Povlecite nosilce stojala za steklenice navzdol (sl. 7.12-1).
2. Steklenice namestite v stojalo (sl. 7.12-2).

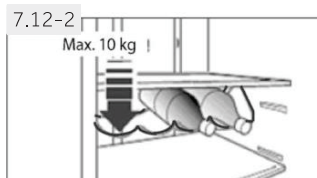

Ko stojalo ni v uporabi, ga lahko zložite nazaj, da prihranite prostor.



OPOZORILO!

Prepričajte se, da skupna teža steklenic ne presega 10 kg.

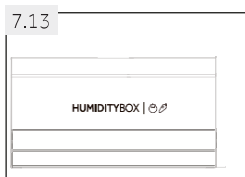

7.13 HUMIDITY BOX

(model: HB20FPAAA/A3FE744CPJ/A3FE744CSNJ/
A3FE744CGBJ/HB20FSNAAA/HB20FGBAAA/
HB17FPAAA/HTR7720DNMP/HFR7720DWMP/
HFR5720EWMG)

Za uporabo in nastavitve predela HUMIDITY BOX (slika 7.12) preberite razdelek UPORABA (HUMIDITY BOX).

**OPOZORILO!**

Aparat pred čiščenjem izključite iz napajanja.

8.1 Splošno

Aparat očistite, ko hranite le malo živil ali nič.

Aparat je treba očistiti vsake štiri tedne za dobro vzdrževanje in za preprečevanje neprijetnega vonja hrane.

**OPOZORILO!**

- ▶ Aparata ne čistite s trdimi ščetkami, žičnimi krtačami, detergentom v prahu, bencinom, amil acetatom, acetonom in podobnimi organskimi raztopinami, kislimi ali alkalnimi raztopinami. Čistite ga s posebnim detergentom za hladilnik, da se izognete poškodbam.
- ▶ Med čiščenjem aparata ne škropite ali spirajte.
- ▶ Aparata ne čistite s pršenjem vode ali paro.
- ▶ Hladnih steklenih polic ne čistite z vročo vodo. Zaradi nenadne spremembe temperature se lahko steklo zlomi.
- ▶ Ne dotikajte se notranjosti zamrzovalnega predela, zlasti z mokrimi rokami, saj lahko vaše roke primrznejo na površino.
- ▶ V primeru ogrevanja preverite stanje zamrznjenega blaga.
- ▶ Tesnilo na vratih naj bo vedno čisto.
- ▶ Očistite notranjost in ohišje aparata z gobo, navlaženo v topli vodi in nevtralnem detergentu (sl. 8.1).
- ▶ Sperite in posušite z mehko krpo.
- ▶ Nobenega dela aparata ne čistite v pomivalnem stroju.
- ▶ Sestavni del čistite samo z mlačno vodo in blagim nevtralnem detergentom.
- ▶ Pred ponovnim zagonom aparata počakajte vsaj 5 minut, saj lahko pogosto zaganjanje poškoduje kompresor.

**8.2 Odmrzovanje**

Odmrzovanje predelov hladilnika in zamrzovalnika se izvede samodejno: ročno upravljanje ni potrebno.

8.3 Zamenjava zadnje svetilke**OPOZORILO!**

Zadnje svetilke ne smete zamenjati sami, zamenjati jo sme le proizvajalec ali pooblaščen servisier.

Luč je vir svetlobe z nizko porabo energije in dolgo življenjsko dobo. Če pride do kakršnih koli nepravilnosti, se obrnite na službo za pomoč strankam. Glejte SLUŽBA ZA POMOČ STRANKAM.

Parametri luči:

Napetost 12 V; največja moč: 12 W

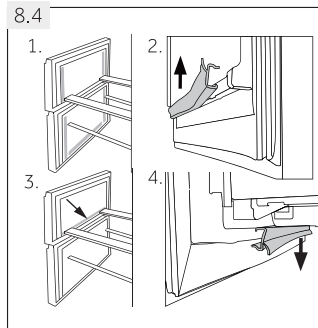

8.4 Odstranljiva pomožna tesnila vrat

Na zgornjem in spodnjem predalu zamrzovalnika je šest pomožnih tesnil vrat.

1. Poiščite pet označenih tesnil vrat na zgornjem in spodnjem predalu zamrzovalnika (sl. 8.4-1).
2. Pri pritrjevanju zagotovite, da so upognjeni kosi tesnil usmerjeni navznoter (sl. 8.4-2).
3. Poiščite **spodnje** tesnilo zgornjega predala, kot je označeno (sl. 8.4-3).
4. Pri pritrjevanju zagotovite, da je upognjeni kos tesnila usmerjen navznoter (sl. 8.4-4).

Ta tesnila in tesnila vrtljivih vrat/predalov dobite prek službe za pomoč strankam (glejte garancijski list).

8.5 Dolgotrajna neuporaba

Če naprave ne uporabljate dalj časa in ne boste uporabljali načina Holiday za hladilnik:

- ▶ vso hrano odstranite;
- ▶ izklopite napajalni kabel;
- ▶ očistite aparat, kot je opisano zgoraj;
- ▶ vrata in predale zamrzovalnika/vrata imejte odprta, da preprečite nastanek neprijetnega vonja.



Obvestilo: Izklop

Aparat izklopite le, če je to nujno potrebno.

8.6 Premikanje aparata

1. Odstranite vso hrano in izključite aparat.
2. Police in druge premične dele v hladilniku in zamrzovalniku pritrdite z lepilnim trakom.
3. Hladilnika ne nagibajte za več kot 45°, da ne poškodujete hladilnega sistema.



OPOZORILO!

- ▶ Aparata ne dvigujte za ročaje.
- ▶ Aparata nikoli ne postavljajte vodoravno na tla.

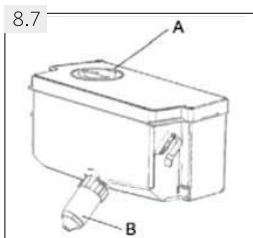

8.7 Čiščenje rezervoarja za vodo (HFR7720DWMP)

1. Odstranite rezervoar za vodo iz aparata.
2. Odstranite pokrov (sl. 8.7-A).
3. Odvijte ventil dozirnika (sl. 8.7-B).
4. Rezervoar in vtičnico očistite s toplo vodo in tekočim detergentom za pomivanje posode. Prepričajte se, da je milo sprano.
5. Namestite dozirno pipo, zaprite pokrov in zamenjajte rezervoar v notranjosti aparata.

Številne težave, do katerih prihaja, bi lahko rešili sami brez posebnega strokovnega znanja. V primeru težav preverite vse prikazane možnosti in sledite spodnjim navodilom, preden se obrnete na servisno službo. Glejte SLUŽBA ZA POMOČ STRANKAM.



OPOZORILO!

- ▶ Pred vzdrževanjem izklopite aparat in odklopite vtič iz vtičnice.
- ▶ Električno opremo lahko servisirajo samo usposobljeni električarji, saj lahko nepravilna popravila povzročijo znatno posledično škodo.
- ▶ Če je napajalni kabel poškodovan, ga sme zamenjati samo proizvajalec, njegov servisni agent ali drug kvalificiran serviser, da preprečite morebitne nevarnosti.

9.1 Razpredelnica za odpravljanje težav

Težava	Možen vzrok	Možna rešitev
Kompresor ne deluje.	<ul style="list-style-type: none"> • Omrežni vtič ni priključen v omrežno vtičnico • Aparat je v ciklu odmrzovanja 	<ul style="list-style-type: none"> • Priključite omrežni vtič. • To je normalno za avtomatsko odmrzovanje.
Aparat deluje pre pogosto ali deluje predolgo.	<ul style="list-style-type: none"> • Notranja ali zunanja temperatura je previsoka. • Aparat že nekaj časa ni vklopljen. • Vrata/predal aparata ni(so) tesno zaprt(a). • Vrata/predal je bil odprt pre pogosto ali predolgo. • Nastavitev temperature v zamrzovalnem prostoru je prenizka. • Tesnila vrat/predala so umazana, obrabljena, razpokana ali neustrezna. • Zahtevano kroženje zraka ni zagotovljeno. 	<ul style="list-style-type: none"> • V tem primeru je običajno, da aparat deluje dlje. • Običajno traja od 8 do 12 ur, da se aparat popolnoma ohladi. • Zaprite vrata/predal in se prepričajte, da je aparat nameščen na ravni podlagi ter da na vratih ni ovirajoče hrane ali posode • Vrat/predala ne odpirajte prepogosto. • Nastavite višjo temperaturo, dokler ni dosežena zadovoljiva temperatura za hlajenje. Temperatura hladilnika je stabilna po 24 urah. • Očistite tesnilo vrat/predala ali prosite službo za pomoč strankam, da vam ga zamenja. • Zagotovite ustrezno prezračevanje.
Notranjost hladilnika je umazana in/ali ima neprijeten vonj.	<ul style="list-style-type: none"> • Notranjost hladilnika je potrebno počistiti • V hladilniku je shranjena hrana z močnim vonjem 	<ul style="list-style-type: none"> • Očistite notranjost hladilnika. • Hrano temeljito zavijte

Težava	Možen vzrok	Možna rešitev
Znotraj naprave ni dovolj hladno.	<ul style="list-style-type: none"> • Temperatura je nastavljena previsoko. • Spravili ste preveč tople hrane. • Naenkrat ste spravili preveč hrane. • Živila so preblizu drug drugemu. • Vrata/predal aparata ni(so) tesno zaprt(a). • Vrata/predal je bil odprt prepogosto ali predolgo. 	<ul style="list-style-type: none"> • Ponastavite temperaturo. • Preden blago shranite, ga vedno ohladite. • Vedno shranjujte manjše količine hrane. • Pustite razmik med živili, ki omogoča pretok zraka. • Zaprite vrata/predal. • Vrat/predala ne odpirajte prepogosto.
Znotraj aparata je prehladno.	<ul style="list-style-type: none"> • Temperatura je nastavljena prenizko. • Funkcija Power-Freezer je vklopljena ali deluje predolgo. 	<ul style="list-style-type: none"> • Ponastavite temperaturo. • Izklopite funkcijo Power-Freezer.
Nastajanje vlage na notranji strani hladilnega prostora.	<ul style="list-style-type: none"> • Zunanje okolje je pretoplo in prevlažno. • Vrata/predal aparata ni(so) tesno zaprt(a). • Vrata/predal je bil odprt prepogosto ali predolgo. • Posode s hrano ali tekočine so ostale odprte. 	<ul style="list-style-type: none"> • Povečajte temperaturo. • Zaprite vrata/predal. • Vrat/predala ne odpirajte prepogosto. • Vroča hrana naj se ohladi na sobno temperaturo, hrano in tekočine pa zaprite.
Vlaga se nabira na zunanji površini hladilnika ali med vrati in predalom.	<ul style="list-style-type: none"> • Zunanje okolje je pretoplo in prevlažno. • Vrata/predal ni tesno zaprt. Hladen zrak v napravi in topel zunanji zrak kondenzirata. 	<ul style="list-style-type: none"> • To je normalno v vlažnem podnebju in se bo spremenilo, ko se vlažnost zmanjša. • Prepričajte se, da so/je vrata/predal tesno zaprt(a).
Veliko ledu in zmrzal v zamrzovalnem prostoru.	<ul style="list-style-type: none"> • Blago ni bilo ustrezno zapakirano. • Vrata/predal aparata ni(so) tesno zaprt(a). • Vrata/predal je bil odprt prepogosto ali predolgo. • Tesnila vrat/predala so umazana, obrabljena, razpokana ali neustrezna. • Nekaj na notranji strani preprečuje pravilno zapiranje vrat/predala. 	<ul style="list-style-type: none"> • Blago vedno dobro zapakirajte. • Zaprite vrata/predal. • Vrat/predala ne odpirajte prepogosto. • Očistite tesnilo vrat/predala ali ga zamenjajte z novim. • Premaknite police, posode v vratih ali notranje posode, da se vrata/predal zaprejo.
Naprava proizvaja nenormalne zvoke.	<ul style="list-style-type: none"> • Naprava ni nameščena na ravno podlago. • Naprava se dotika predmeta v njeni bližini. 	<ul style="list-style-type: none"> • Nastavite noge, da poravnate napravo. • Odstranite predmete okoli naprave.
Slišati je mogoče rahel zvok, podoben zvoku pretakanja vode.	<ul style="list-style-type: none"> • To je običajno. 	<ul style="list-style-type: none"> • -

Težava	Možen vzrok	Možna rešitev
Zaslišali boste pisk alarma.	<ul style="list-style-type: none"> Vrata hladilnega prostora so odprta. 	<ul style="list-style-type: none"> Zaprte vrata ali ročno utišajte alarm.
Slišali boste šibko brnenje.	<ul style="list-style-type: none"> Sistem proti kondenzaciji deluje. 	<ul style="list-style-type: none"> To preprečuje kondenzacijo in je normalno.
Notranja razsvetljava ali hladilni sistem ne deluje.	<ul style="list-style-type: none"> Omrežni vtič ni priključen v omrežno vtičnico. Napajanje ne deluje pravilno. Lučka LED ne deluje. 	<ul style="list-style-type: none"> Priključite omrežni vtič. Preverite električno napajanje prostora. Pokličite lokalno elektro podjetje! Za zamenjavo lučke pokličite servisno službo.
Strani hladilnika in trak na vratih se segrejejo.	<ul style="list-style-type: none"> To je običajno. 	<ul style="list-style-type: none"> -

9.2 Prekinitev napajanja

V primeru izpada električne energije naj bi hrana ostala varno hladna približno 12 ur. Upoštevajte te nasvete, če pride do daljše prekinitve napajanja, zlasti poleti:

- ▶ Čim manjkrat odprite vrata/predal.
- ▶ Med prekinitvijo napajanja v aparat ne vstavljajte dodatnih živil.
- ▶ Če ste predhodno obveščeni o prekinitvi napajanja in je trajanje prekinitve daljše od 12 ur, naredite nekaj ledu in ga postavite na vrh hladilnega prostora.
- ▶ Takoj po prekinitvi je potreben pregled blaga.
- ▶ Ker bo temperatura v hladilniku med prekinitvijo napajanja ali drugo okvaro narasla, se obdobje shranjevanja in užitnosti hrane skrajša. Takoj za tem je vsako hrano, ki se odtaja, treba zaužiti ali skuhati in znova zamrzniti (kjer je to primerno), da se prepreči tveganje za zdravje.



Obvestilo: Funkcija pomnilnika med prekinitvijo napajanja

Po ponovni vzpostavitvi napajanja naprava nadaljuje z nastavitvami, ki so bile nastavljene pred izpadom električne energije.

Če želite stopiti v stik s tehnično pomočjo, obiščite naše spletno mesto:
<https://corporate.haier-europe.com/en/>.

V razdelku »spletno mesto« izberite blagovno znamko izdelka in državo. Preusmerjeni boste na določeno spletno mesto, kjer boste našli telefonsko številko in obrazec za stik s tehnično pomočjo.

10.1 Razpakiranje



OPOZORILO!

- ▶ Aparat je težak. Prenašajta ga naj vsaj dve osebi.
- ▶ Vso embalažo hranite izven dosega otrok in jo zavržite na okolju prijazen način.
- ▶ Vzemite aparat iz embalaže.
- ▶ Odstranite vso embalažo.

10.2 Okoljski pogoji

Sobna temperatura mora biti vedno med 10 °C in 43 °C, saj lahko to vpliva na temperaturo v aparatu in njegovo porabo energije. Aparata ne nameščajte brez izolacije v bližini drugih naprav, ki oddajajo toploto (pečice, hladilniki).

10.3 Sprememba smeri odpiranja vrat

(Samo model A3FE743CPJ/A3FE744CPJ/HTOPMNE7193/HTR5720ENMG/HTR5719ENPT) Preden je naprava trajno nameščena, preverite pravilen položaj tečaja vrat. Po potrebi glejte razdelek SPREMEMBA SMERI ODPIRANJA VRAT.

10.4 Prostorske zahteve

Potreben prostor ob odpiranju vrat (sl. 10.4)

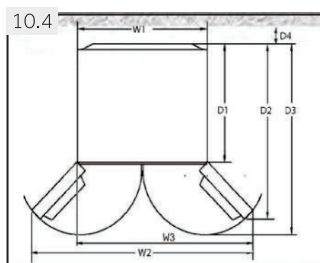

Model	Širina v mm			Globina v mm			Razdalja do stene v mm
	W1	W2	W3	D1	D2	D3	D4
A3FE743CPJ A3FE744CPJ HTOPMNE7193 HTR7720DNMP HTR5720ENMG HTR5719ENPT	700	—	1198,5	600	1140	1322	100
HB20FPAAA HB17FPAAA HB20FGBAAA HB20FSNAAA HFR7720DWMP HFR5720EWMG	700	1188	—	600	887	966	100

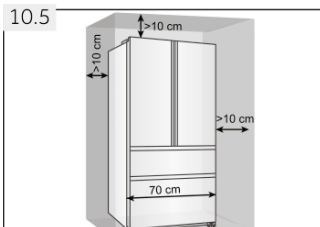

10.5 Prezračevanje v prerezu

Da bi iz varnostnih razlogov dosegli zadostno prezračevanje naprave, je treba upoštevati informacije o zahtevanih normah prezračevanja (sl. 10.5).

Za prostostoječi aparat: ta hladilnik ni namenjen uporabi kot vgradni hladilnik.

10.6 Poravnava aparata

Aparat naj bo postavljen na ravno in trdno površino.

1. Aparat nekoliko nagnite nazaj (sl. 10.6).
2. Noge nastavite na zeleno raven.
3. Stabilnost lahko preverite z izmeničnim pomikanjem po diagonalah. Rahlo zibanje mora biti enako v obe smeri. V nasprotnem primeru se okvir lahko deformira; rezultat je morebitno puščanje tesnil vrat. Majhna nagnjenost nazaj olajša zapiranje vrat.

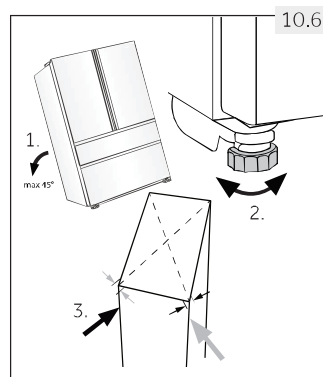

10.7 Natančna nastavitve vrat

Če vrata niso na enakem nivoju, je to neuskkljenost mogoče odpraviti na naslednji način:

10.7.1 Uporaba nastavljive nožice

Obrnite nastavljivo nožico v smeri puščice (sl. 10.7-1), da se nožica obrne navzgor ali navzdol.

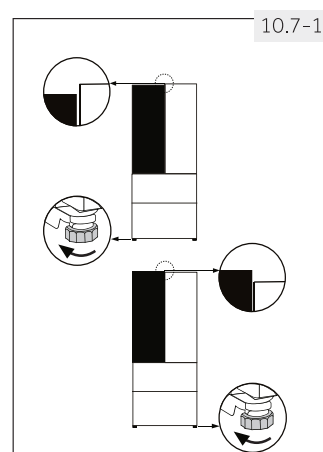

10.7.2 Uporaba distančnikov

- ▶ Odprite zgornja vrata in jih dvignite.
- ▶ Previdno pritrdite distančnik (priložen v vrečki z dodatki) v bel plastični obroč srednjega tečaja z roko ali z orodjem, kot so klešče (sl. 10.7-2). Ne praskajte ali udarjajte vrat.

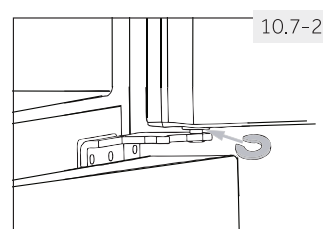

Obvestilo: Postavitev v vodoravni položaj

Pri prihodnji uporabi hladilnika lahko pride do neenakomerno postavljenih vrat zaradi teže shranjene hrane. Poravnajte jih v skladu z zgornjimi metodami.

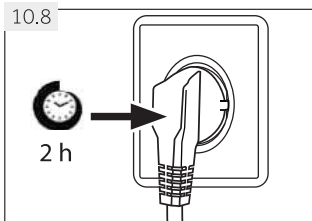

10.8 Čas čakanja

Mazalno olje, ki ga ni treba vzdrževati, je v kapsuli kompresorja. Če je aparat nagnjen, lahko to olje med transportom steče skozi zaprt cevni sistem. Preden aparat priključite na napajanje, morate počakati vsaj 2 uri (sl. 10.8), da olje priteče nazaj v kapsulo.

10.9 Priključitev v električno omrežje

Pred vsako priključitvijo preverite, ali:

- ▶ so napajanje, vtičnica in varovalke skladni s tipsko tablico,
- ▶ je vtičnica ozemljena in da v bližini ni podaljška z več vtičnicami ali kableskega podaljška,
- ▶ sta vtič in vtičnica pravilno nameščena.

Vtič priključite v pravilno nameščeno gospodinjsko vtičnico.



OPOZORILO!

Da bi se izognili tveganju, mora servis zamenjati poškodovan napajalni kabel (glejte garancijski list).

Ko nameščate aparat, poskrbite, da električni kabel ne bo zataknjen ali poškodovan.

Prenosnih vtičnic ali prenosnega električnega napajanja ne postavljajte za aparat.



Pazite, da ne povzročite požara z vžigom vnetljivega materiala.

- razširjeno zmerno: »ta hladilni aparat je namenjen uporabi pri sobni temperaturi od 10 do 32 °C«;
- zmerno: »ta hladilni aparat je namenjen uporabi pri sobni temperaturi od 16 do 32 °C«;
- subtropsko: »ta hladilni aparat je namenjen uporabi pri sobni temperaturi od 16 do 38 °C«;
- tropsko: »ta hladilni aparat je namenjen za uporabo pri sobni temperaturi od 16 °C do 43 °C«.

10.10 Sprememba smeri odpiranja vrat

Pred priključitvijo naprave na napajanje preverite, ali je treba nihanje vrat zamenjati z desne (kot je bilo dobavljeno) na levo, če je to potrebno zaradi mesta namestitve in uporabnosti.



OPOZORILO!

- ▶ Aparat je težak. Za spremembo smeri odpiranja vrat sta potrebni dve osebi.
- ▶ Pred kakršnim koli delom najprej izklopite napravo iz električnega omrežja.
- ▶ Naprave ne nagibajte za več kot 45°, da preprečite poškodbe hladilnega sistema.

Koraki sestavljanja (slika 10.10)

1. Zagotovite potrebno orodje.
2. Izklopite napravo.
3. Odstranite vijake, ki pritrjujejo sprednjo ploščo (1), in odstranite ploščo (2).
4. Premaknite majhen pokrov sprednje plošče z leve na desno stran.
5. Izklopite priključni kabel.
6. Odstranite pokrov zgornjega tečaja (1) in odvijte zgornji tečaj (trije vijaki) na desni strani (2).
7. Previdno dvignite vrata hladilnika s spodnjega tečaja.
8. Obrnite vrata na glavo, odvijte pokrov (1) in blokado vrat (2) s pritrdilnim delom (3).
9. Odstranite spodnji tečaj zgornjih vrat.
10. Zamenjajte položaje slepih čepov in vijaka na strani.
Premaknite blokado vrat iz trenutnega položaja na nasprotno stran.

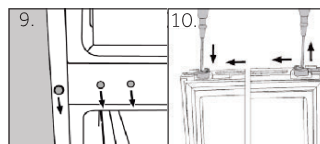
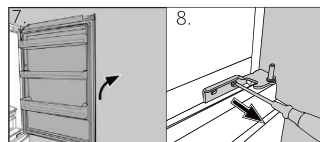
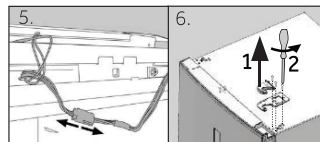
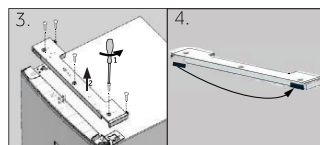
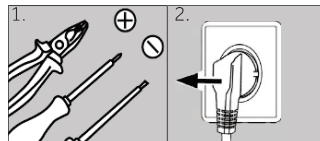

10-Namestitev

SL

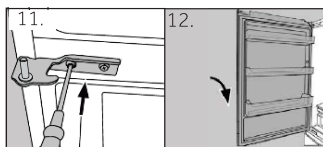

11. Vzemite nov spodnji tečaj zgornjih vrat iz torbe za dodatke in ga privijte na levo stran aparata.

12. Previdno dvignite zgornja vrata in jih namestite na spodnji tečaj, tako da se osišče prilega zatiču tečaja.

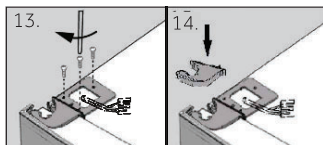

13. Vzemite zgornji tečaj iz torbe za dodatke. Priključni kabel speljite skozi zgornji tečaj in pritrдите zgornji tečaj s tremi vijaki na levi strani naprave.

14. Pokrov tečaja namestite preko (priložen v torbi za dodatke) tečaja.

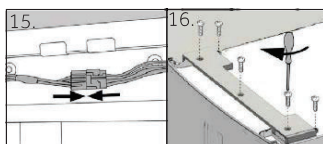

15. Priključite priključni kabel in ga namestite v odprtino.

16. Zamenjajte sprednjo ploščo in jo pritrдите s petimi vijaki. Po prilagoditvi vrat preverite, ali so tesnila vrat pravilno nameščena na ohišju in so vsi vijaki dobro zategnjeni.

1. List izdelka v skladu z Uredbo EU št. 2019/2016

Blagovna znamka	Haier					
Identifikacijska oznaka modela	A3FE743* HTOPM* HTR5719EN*	A3FE744CP* A3FE744CS* A3FE744CG* HTR5720EN*	HB20FP* HB20FS* HB20FG*	HB17*	HTR7720*	HFR7720* /HFR5720*
Kategorija modela	Hladilnik-zamrzovalnik					
Razred energijske učinkovitosti	E	E	E	E	D	D/E
Letna poraba energije (kWh/leto) ¹⁾	297	301	302	298	242	242/302
Prostornina za shranjevanje v hladilniku (L)	310	343	339	306	343	337
Prostornina za shranjevanje v zamrzovalniku (L)	140	140	140	140	140	140
Ocena z zvezdicami	XXXX					
Temperatura drugih predelov > 14 °C	Ni relevantno					
Sistem brez zmrzali	Da					
Varen izklop napajanja (h)					12	10
Zmogljivost zamrzovanja (kg/24 h)					10	
Klimatski razred	SN.N.ST.T					
Ta aparat je namenjen uporabi pri sobni temperaturi med 10 °C in 43 °C						
Razred emisij hrupa in emisije akustičnega hrupa v zraku (dB(A) re 1 pW)	C (37)					
Čas dviga temperature (h)					12	10
Vrsta konstrukcije	Prostostoječi					

¹⁾ na podlagi 24-urnih standardnih testnih rezultatov. Dejanska poraba energije bo odvisna od načina uporabe naprave in njene lokacije.

2. Dodatni tehnični podatki

Skupna prostornina (L)	450	483	479	446	483	477
Napetost/frekvenca	220-240 V ~/50 Hz					
Vhodna moč (W)	120					
Vhodni tok (A)	1,5					
Glavna varovalka (A)	16					
Hladilno sredstvo/količina	R600a/62g					
Mere (G/Š/V v mm)	675*700*1906	675*700*2006	675*700*2006	675*700*1906	675*700*2006	675*700*2006

3. Standardi in direktive 

Ta izdelek izpolnjuje zahteve vseh veljavnih direktiv ES z ustreznimi usklajenimi standardi, ki določajo oznako CE.

Priporočamo našo službo za pomoč strankam Haier in uporabo originalnih nadomestnih delov.

Če imate težave z aparatom, najprej preverite poglavje ODPRAVLJANJE TEŽAV.

Če tam ne najdete rešitve, se obrnite na

- ▶ lokalnega prodajalca ali
- ▶ si oglejte področje Servis in podpora na spletnem mestu www.haier.com, kjer najdete telefonske številke in odgovore na pogosta vprašanja ter oddate zahtevek za servis

Če se želite obrniti na naš servis, se prepričajte, da imate na voljo naslednje podatke. Podatke najdete na tipski tablici.

Model _____ Serijska št. _____

V primeru uveljavljanja garancije preverite tudi garancijsko kartico, ki je priložena izdelku.

▶ RAZPOLOŽLJIVOST NADOMESTNIH DELOV

Termostati, temperaturni senzorji, tiskana vezja in svetlobni viri so na voljo najmanj sedem let po tem, ko je bila na trg dostavljena zadnja enota modela.

Ključavnice, tečaji vrat, pladnji in košare najmanj sedem let, tesnila vrat pa najmanj 10 let po tem, ko je bila na trg dostavljena zadnja enota modela.

▶ GARANCIJA

Minimalno garancijsko obdobje je: 2 leti za države EU, 3 leta za Turčijo, 1 leto za Združeno kraljestvo, 1 leto za Rusijo, 3 leta za Švedsko, 2 leti za Srbijo, 5 let za Norveško, 1 leto za Maroko, 6 mesecev za Alžirijo, za Tunizijo pravna garancija ni potrebna.

Za splošna poslovna vprašanja so v nadaljevanju navedeni naslovi naših podružnic v Evropi.

Evropski naslovi podružnic Haier			
Država*	Poštni naslov	Država*	Poštni naslov
Italija	Haier Europe Trading SRL Via De Cristoforis, 12 21100 Varese ITALIJA	Francija	Haier France SAS 3-5 rue des Graviers 92200 Neuilly sur Seine FRANCIJA
Španija Portugalska	Haier Iberia SL Pg. Garcia Faria, 49-51 08019 Barcelona ŠPANIJA	Belgija-FR Belgija-NL Nizozemska Luksemburg	Haier Benelux SA Anderlecht Route de Lennik 451 BELGIJA
Nemčija Avstrija	Haier Deutschland GmbH Hewlett-Packard-Str. 4 D-61352 Bad Homburg NEMČIJA	Poljska Češka Madžarska Grčija Romunija Rusija	Haier Poland Sp. zo.o Al. Jerozolimskie 181B 02 222 Varšava POLJSKA
Združeno kraljestvo	Haier Appliances UK Co. Ltd. One Crown Square Church Street East Woking, Surrey, GU21 6HR ZK		

* Za dodatne informacije o izdelku obiščite spletno mesto <https://eprel.ec.europa.eu/> ali skenirajte kodo QR na energijski nalepki, priloženi aparatu.



SL

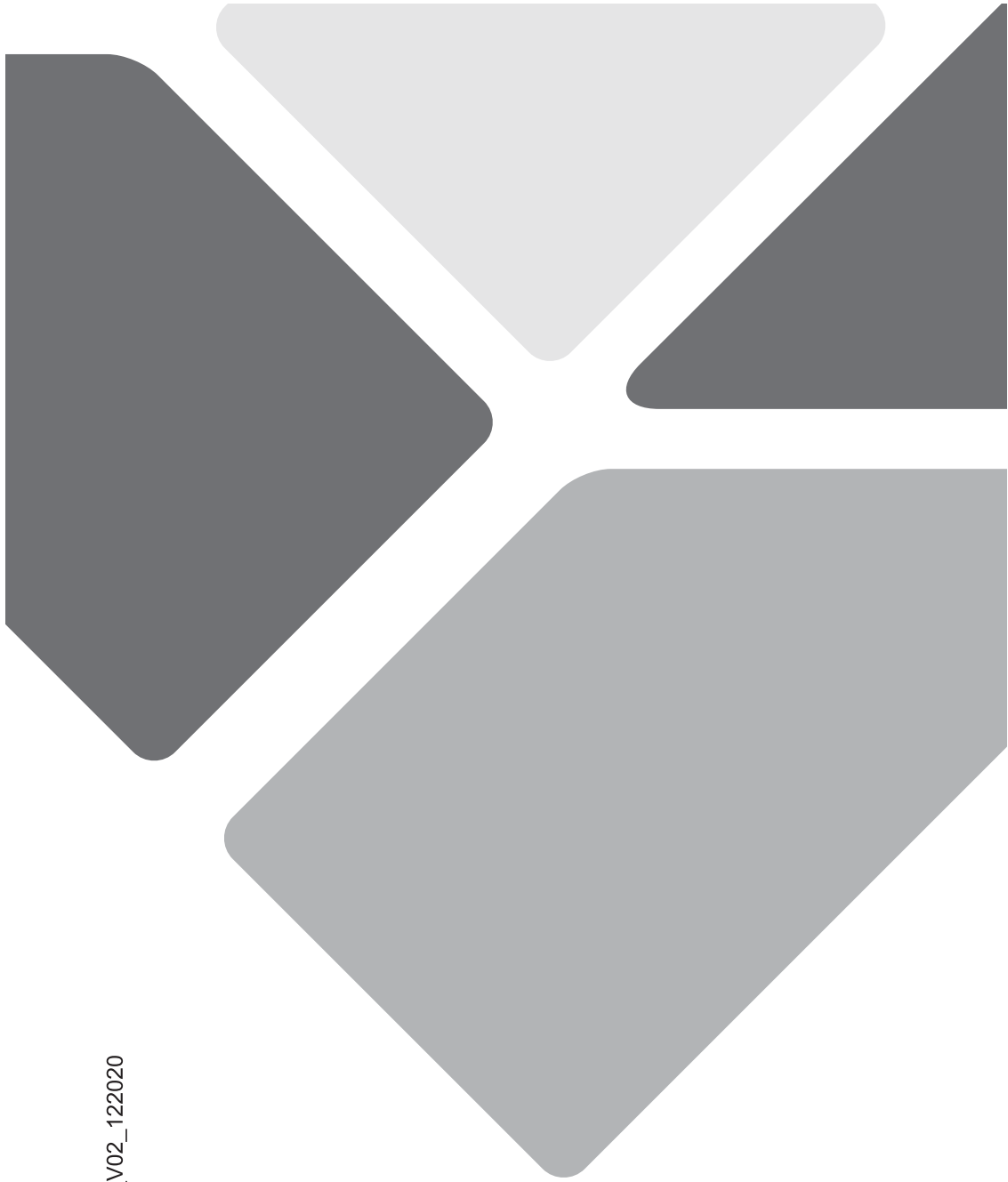

HB20XXX_SL_V02_122020

Haier



0060521608S