MORA

EN

User manual
Installation instruction
Conversion instruction

VDP645GB6
VDP645GB8
VDP645GB9





Please first read this manual!

Dear Customer,

We desire you get the most out of this product which is produced in the modern facilities on basis of high-quality.

For this reason, please read this manual carefully and thoroughly prior to using the product and keep it for future reference. If you assign the product to anybody else, please give it together with the user's manual. When using the product, taken into consideration all information and cautions specified in the manual and comply with the instructions.

Symbols used in the user's manual and their corresponding meanings:

| | |
|---|---|
|  | Important information and useful tips for use |
|  | Warning against life and property risks |
|  | Warnings against electric shocks |
|  | Warning against fire risk |
|  | Warning against hot surfaces |

The user's manual helps you use the product quickly and safely.

- Please read the user's manual prior to installation and operation of it.
- Always comply with the safety-related instructions.
- Keep the user's manual at an easily accessible place as you may need it for reference in future.
- Please read the other documents provided with the product as well.

Please remember that this user's manual may also be applicable for other versions. Differences between the versions are clearly indicated in the manual.

TABLE OF CONTENTS

- 1. IMPORTANT SAFETY INSTRUCTIONS 3
 - 1.1. General Safety 3
 - 1.2. Safety for children 5
 - 1.3. Safety of the electric-related works 5
 - 1.4. Intended use 5
- 2. INSTALLATION 6
 - 2.1. Prior to use of the product 6
 - 2.2. Installation and connections 7
 - 2.3. Wiring 10
 - 2.4. Gas connection 10
 - 2.5. Sealing inspection 12
 - 2.6. Final inspection 12
 - 2.7. Disposal of the product 13
- 3. ABOUT PRODUCT: 14
 - 3.1. General view 14
 - 3.2. Technical specifications of your built-in range 14
- 4. Use of the range 15
 - 4.1. First use 15
 - 4.2. First cleaning 15
 - 4.3. Description of use of the gas range: 15
 - 4.4. Gas cut-off safety apparatus 16
- 5. Maintenance and cleaning 16
 - 5.1. General information 16
 - 5.2. Cleaning the control panel 17
 - 5.3. Cleaning the range 17
- 6. Suggested solutions for problems 18

1. IMPORTANT SAFETY INSTRUCTIONS

This section contains safety instructions to help prevention of physical injury or material damage. Failure to comply with these instructions makes any warranty invalid.

1.1. General Safety

- This product is not designed for use by persons (including children) who are lack of knowledge or experience and have deficient physical, sensual or cognitive skills unless they are attended by a person to take care of their safety or give necessary instructions for use of the product. The children should be supervised and never be allowed playing with the product.
- Plug the product to an outlet/mains protected by a fuse of such value as given in the table “Technical specifications”. In case of use with or without transformer, remember to get the earthing installation done by a qualified electrician. If the product is used without proper earthing as per the applicable local regulations, our firm shall not be responsible for any resulting loss.
- If the power cable/plug is damaged, do not operate the product. Contact with the Authorized Service Center.
- If the product is damaged and has a noticeable damage, do not operate the product.
- Do not perform any repair or modification on the product. However, you may remedy some troubles; see suggested solutions for the problems, page 18.
- Never wash the product by spraying or pouring water on it! There is risk of electric shock!
- Do not use the product under the conditions when your judgement is affected due to effect of medical drug and/or alcohol.
- Disconnect the product with the mains during the installation, maintenance, cleaning and repair operations.
- Always get the installation and repair operations done by an authorized service center. The manufacturing firm may not be held responsible for any loss that may arise due to operations performed by any unauthorized persons and consequently the product warranty becomes invalid.

- Be careful when using alcohol in the food. The alcohol evaporates at high temperature and when it contacts with hot surfaces, it may inflame and cause fire.
- Do not heat the sealed cans and glass jars. The resulting pressure may cause burst of the jar.
- As the edges of the product will be hot when working, do not put any flammable substances near it.
- Keep open all around the ventilation channels.
- The product may be hot during use. Do not touch the hot parts and heating elements, etc.
- Make sure the product is switched off after each use.
- Product and accessible parts of the product are hot during use of it.
- Do not touch the product in use.
- Do not use sharp and piercing tools when cleaning the glass; such materials may give harm to your product.
- As superheated oil may cause fire, always keep watch when the product is in use.
- In case of possible fire, do not attempt to extinguish the fire with water; disconnect the power connection of the product immediately and cover the fire by help of a wet blanket.
- Do not use steam cleaner.
- If the glass of the product is broken: switch off all burners and any electric heater element immediately and disconnect power supply of the equipment; do not touch the surface of the equipment and do not use the equipment.
- To clean the glass of the range, never you abrasive agents or sharp metal scrapers that may destroy the surface and cause the glass to be broken.
- Do not use the product on the nylon, flammable and heat-sensitive materials.
- Pots placed on the heaters of the range should be in proper sizes.
- Do not scrub the buttons and inox surfaces of the range by means of scrapping objects; do not use Scotch-Brite.
- If the flame of burner is accidentally off, the burner is switch off in controlled manner and it is not fired for minimum 1 minute.

1.2. Safety for children

The exposed parts of the product will get heated during use and after use until it cools down; keep children away.

- CAUTION: During use of the grill, the accessible parts may be hot. You should keep the children away from the product.
- The children under 8 eight years old should not touch the product when they are unattended by a adult.
- This equipment may be used by children above 8 years old and/or persons who are handicapped physically, sensually or cognitively if they are duly informed about risks and safe use of the product.
- The children should not play with the product. Cleaning and maintenance of the equipment may not be performed by the children unattended.
- Packaging materials may be dangerous for the children. Keep the packaging materials at a place not accessible by the children or thrown in the garbage by sorting out according to the instructions on waste.

1.3. Safety of the electric-related works

- All Works on the electric equipment and systems should be performed by an authorized and qualified person.
- This product is not suitable for you with a remote system.
- In case of any damage, switch off the product or disconnect the power supply. To this end, switch of the fuse of the house.
- Make sure the fuse rated value is same with the current of the product.

1.4. Intended use

This product is designed for domestic use. It is not allowed for industrial use.

“CAUTION: this product should be used for cooking only. It should not be used for different purposes such as heating a room, etc.”

The producer may not be held responsible for any loss that may occur due to improper use or during transportation. The service life of the product you purchase is 10 years. This is the time during which the producer should make available spare parts necessary for operation of the product in the specified way.

2. INSTALLATION

2.1. Prior to use of the product



Make sure the power and/or gas installation is suitable. If not, make the necessary arrangements by means of qualified technical and installer.



The customer shall be responsible for preparation of the place where the product shall be placed as well as the power and/or gas installation.



For installation of the product, you should comply with the rules specified in the local standards concerning power and/or gas



Control the product prior to installation to find out whether there is any damage or not. If the product is damaged, do not make the installation. The damaged products may cause risk for your safety.



Any works on the gas equipment and system should be performed by authorized and qualified persons.



The products have no system for discharge of gas that may occur as a result of burning. The product should be installed and connected as per the applicable regulations concerning installation. You should observe the requirements regarding ventilation.



Air necessary for burning is taken from the room air and the emitted gases are directly given to the room.



A good ventilation is required in the room for safe operation of your product. If there is no window or door to be used for ventilation of the room, an additional ventilation system should be installed.



The floor area of the kitchen should be bigger than 8m².
Kitchen volume should be bigger than 20m³.



The chimney outlet should be at height of 1.80m from the floor and in diameter of 150mm directly opening to the atmosphere.



Air vent should be near the kitchen floor and minimum 75cm², opening to the outer atmosphere

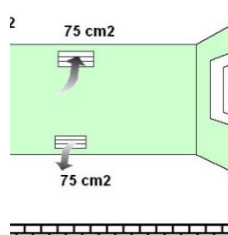
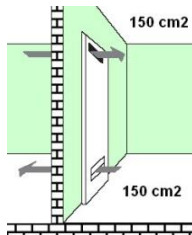
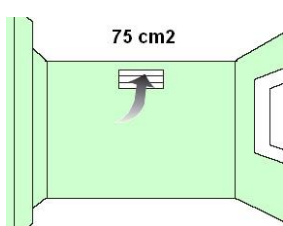

2.2. Installation and connections

2.2.1. Preparation of the built-in range prior to installation

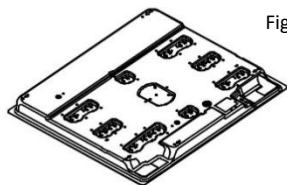

Figure 1

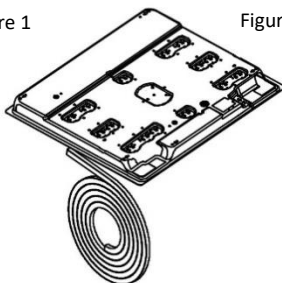

Figure 2

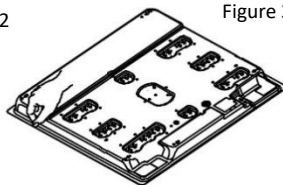

Figure 3

Turn upside down range in the Styrofoam in the package and apply the silicon.

In case of inox products, apply the silicon on inox surface, and in case of glass range products apply to the glass surface.

Apply the silicon supplied in the package around the range as shown in the figure.

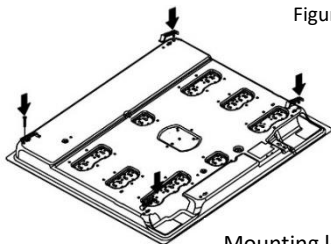
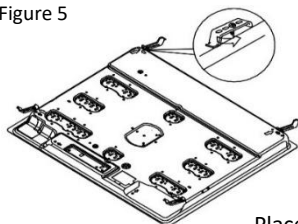

Figure 4

Figure 5



Mounting legs connection holes.

Place the mounting legs as shown in the figure.

Figure 6

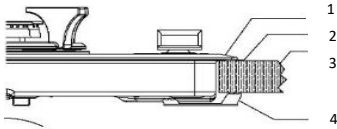

- 1. Glass
- 2. Silicon Seal
- 3. Tray
- 4. Connection Element

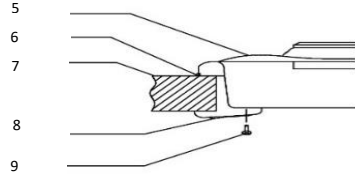

- 5. Upper Tray
- 6. Silicon Seal
- 7. Counter Surface
- 8. Connection Clips
- 9. Screw

The range is equipped with a seal to prevent the liquids through the cavities into the cabinet. In order to place this seal, adhere the seal as shown in the figures above. Turn the range upside down and remove the protective tape of the rubber seal and adhere it to the range; both ends of the seal should meet each other. Install the mounting sheets as shown in figure 5 by help of screw. And place the range in the opening on the counter.

Appliance dimensions

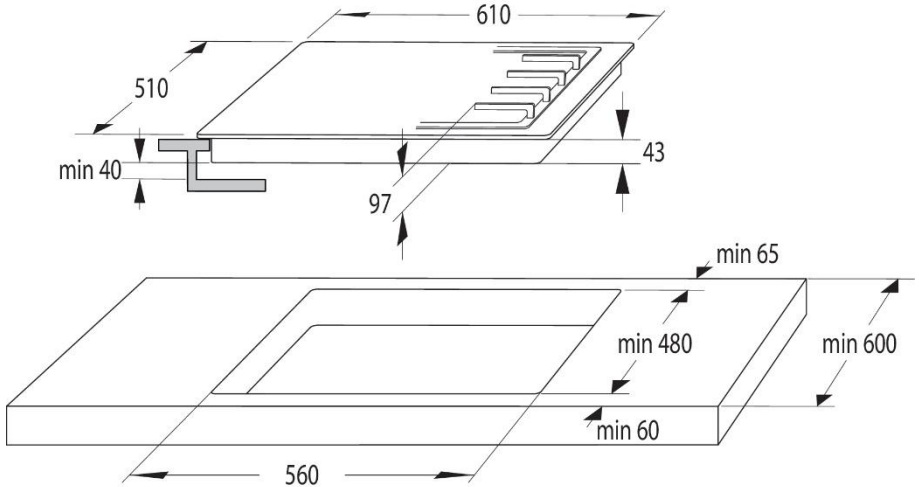

- VDP645GB6
- VDP645GB8
- VDP645GB9

Figure 7

Figure 7 shows the size to which the counter will be cut for installation of the range. Place the prepared range into the counter cut to these sizes. If you will use the range on the built-in oven, observe the figures 8 and 9 for proper air circulation between the oven and range.

Figure 8

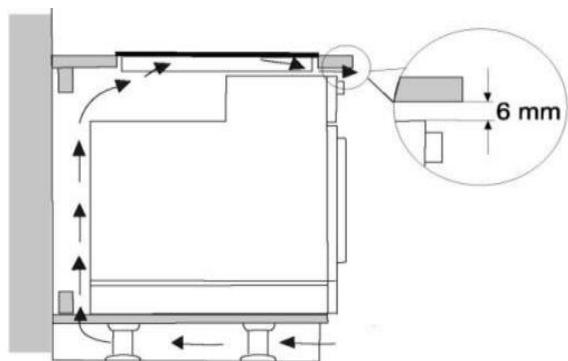

Figure 9



Start to use after you remove the protective film on Inox surface.

2.3. Wiring



You should definitely use an earthed line for the product!

The manufacturing firm shall not be responsible for any damages that may occur if the product is used without the earth.



Electric shock, short-circuit or fire risk arising from the installation performed by any unprofessional persons! The product should be connected to the mains only by an authorized and qualified person and the warranty of the product starts only after correct installation.



Power shock, short-circuit or fire risk arising from damaged power cable! The power cable should be crushed, crinkled or pinched or should not contact with the hot parts of the product. If the power cable gets damaged, it should be replaced by a qualified electrician.

- The mains supply data should be same on the data indicated on the nameplate of the unit. You may find the nameplate at the back of or under the product.
- The connection cable of the product should comply with the technical specifications and power consumption.



Risk of electric shock! Before performing any work on the electric installation, please disconnect the power supply of the product.

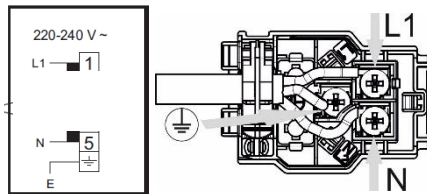

2.4. Gas connection



Any work on the gas equipment and systems should be performed by the qualified and authorized persons.

Prior to installation, make sure the conditions of local distribution (gas type and gas pressure) comply with the settings of the product.

2.4.1. LPG connection

Make sure the gas hose and gas pressure-reducing valve you use on the range are safe. Connect the gas delivery hose with the hose behind the range and tighten it by using a clamp and screwdriver (figure 10). Make sure it is firmly tightened.

Gas delivery hose of the equipment should not be longer than 1500mm. The pressure of the pressure-reducing valve to be used for LPG should be 300mmSS and certificated.



Gas delivery hose should not pass through the hot part behind the equipment. Temperature of the gas hose should not exceed 90°C (degree).

Prior to use, make sure the system does not leak any gas.

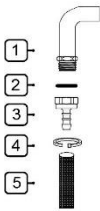

- 1- G1/2 Nipple)
- 2- Silicon seal
- 3- G1/2 Hose inlet (gas inlet)
- 4- Metal clamp
- 5- Gas hose (inner diameter 8mm)

Figure 10

2.4.2. NG (natural gas) connection

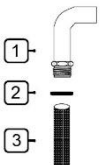

- 1- G1/2 Nipple)
- 2- Silicon seal
- 3- G1/2 NG hose (EN 14800 compliant natural gas hose)

Figure 11

If your equipment is set for natural gas, get the equipment connected by the installation firm of the concerned natural gas distribution company. Natural gas connection of your equipment is 1/2". If you desire to convert your equipment from LPG to natural gas or from natural gas to LPG, contact with the nearest service centre and make them do the required gas conversion settings.

2.5. Sealing inspection

Open the pressure-reducing valve or natural gas valve and control by application of much foamy water on the connection to find out any gas leakage.

Never control by flame.

2.6. Final inspection

1. Plug the power cable into the socket and activate the fuse of the equipment.
2. Control the functions.

2.6.1. LPG-NG / NG-LPG conversion

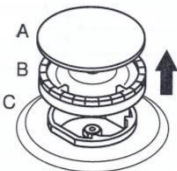

Figure 12

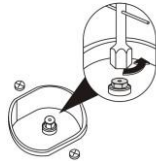

Figure 12.1



Figure 12.2

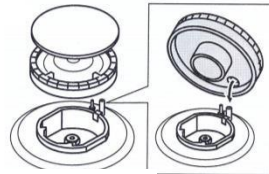

Figure 12.3



Figure 12.4

Remove the burner cover and burner as shown in in the Figure 12.

Remove the injector by help of 7's socket screwdriver as shown in the Figure 12.1

Fix the injector (D) to be converted as shown in the Figure 12.2.

(see table 1).

Replace the burner as shown in the Figure 12.3.

Turn on the burners respectively after conversion and remove the button on the control panel and set the flame length by tightening or loosening the screw on the gas valve (12.4 cock) or in the valve shaft.

2.7. Disposal of the product

2.7.1. Destruction of the package

Packaging materials are dangerous for the children. Keep the packaging materials at a place not accessible by the children.

The packaging of the product is made of the recycled materials. And throw them in the garbage by shorting out as per the instructions on waste. Do not dispose them together with the normal domestic waste.

2.7.2. Future transportation operations

- Keep the product in its original box and carry the product in this box. Comply with the instructions given on the box. If the original cartoon is not available, wrap the product with the blister packaging material or a thick paperboard and tape it firmly.
- Fix the heads and pot supports firmly with a tape.
- Do not put any object on the product. The product should be carried upright.
- Control the general appearance of the product for any damage that might have occurred during transportation.

2.7.3. Disposal of the old product

Dispose the old product in such a way that it will not give damage to the environment.

A mark (WEEE) is present on this product, indicating that the electric and electronic equipment waste should be collected separately. This means that the equipment should be dealt with as per EU Directive 2002/96/EC to recycle or disintegrated into parts for minimising its effect on the environment. For further information, please contact with the local and regional authorities.

The electronic products which are not kept subject to the controlled waste gathering process constitute potential risk for both environment and human health due to the harmful substances they contain.

You may contact with your authorized dealer or the municipal waste collection centre to get information about how you may dispose of the product.

Before you throw the product into the garbage, cut the electrical plug and break the cover lock, if any, in order that the children are not exposed to any risk.

3. ABOUT PRODUCT:

3.1. General view

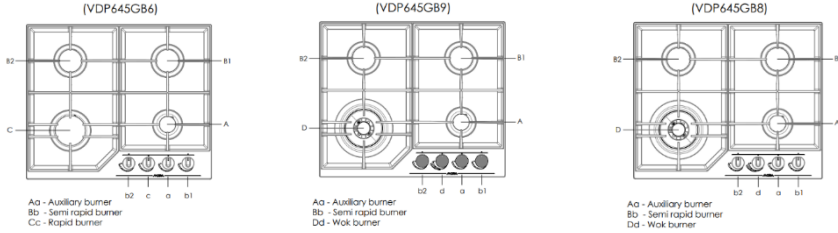

- Aa - Auxiliary burner
- Bb - Semi-rapid burner
- Cc - Rapid burner
- Dd - Wok burner

3.2. Technical specifications of your built-in range

Consumption values

|  | LPG G30 30 mbar | | | NG G20 20 mbar | | |
|--|-----------------|------------|-------------------|----------------|------------|--------------------|
| | Injector (mm) | Power (kW) | Consumption (g/h) | Injector (mm) | Power (kW) | Consumption (m3/h) |
| Auxiliary Burner | Ø0,50 | 1,00 | 73 | Ø0,70 | 1,00 | 0,095 |
| Semi-rapid Burner | Ø0,72 | 2,00 | 145 | Ø1,03 | 2,00 | 0,190 |
| Rapid Burner | Ø0,85 | 2,90 | 211 | Ø1,24 | 2,90 | 0,276 |
| Wok Burner | Ø1,00 | 3,80 | 276 | Ø1,50 | 3,80 | 0,362 |

Information according regulation (EU only) 66/2014

Measurements acc. EN60350-2 (G30-30 mbar)

| Model identification | VDP645GB6 | | VDP645GB8- VDP645GB9 | |
|--|------------|-------|----------------------|-------|
| Type of hob | Gas hob | | Gas hob | |
| Number of gas burners | 4 | | 4 | |
| Heating technology | Gas burner | | Gas burner | |
| Type of gas | G20 | G30 | G20 | G30 |
| Energy efficiency per gas burner (EEgas burner) in % Semi-rapid Burner | 56,79 | 58,51 | 56,79 | 58,51 |
| Energy efficiency per gas burner (EEgas burner) in % Rapid Burner | 54,45 | 54,07 | - | - |
| Energy efficiency per gas burner (EEgas burner) in % Wok Burner | - | - | 52,99 | 52,91 |
| Energy efficiency for the gas hob (EEgas hob) in % | 56 | 57 | 55,5 | 56,6 |



The firm may make change in the technical specifications to improve quality of the product without prior notice.



The figures given in the manual are schematic and may not be exactly same with your product.



The values given on the markings on the product or in the other printed documents provided with the product are values obtained under the laboratory conditions as per the applicable standards. These values may vary depending on the use and ambient conditions of the product.

4. Use of the range

4.1. First use

Start to use the equipment after removal of the protective film on Inox surface.

4.2. First cleaning



Some detergents or cleaning agents may give harm to the surface.

1. Remove all packaging materials.
2. Wipe the product surface with a damp cloth or sponge and wipe dry with a dry cloth.

4.3. Description of use of the gas range:

- 1: Push and turn anticlockwise the gas range button for setting high flame.
- 2: Turn on the lighter depending on the characteristics of your range.
- 3: Set to the desired flame position.
- 4: When the desired cooking operation is over, bring the range button to the top point by turning it clockwise to turn off the burner.

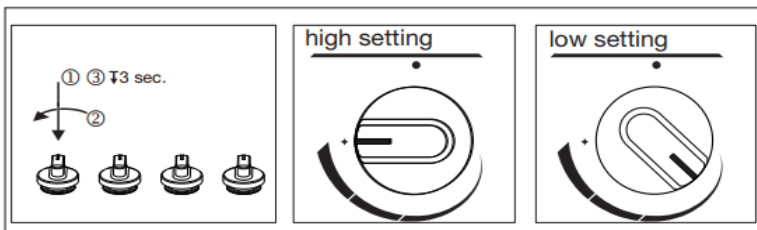
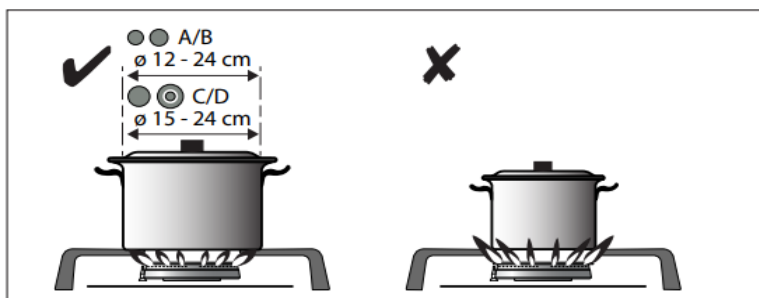

Control:

(1) Push

(2) Turn left + hold

(3) Hold down 3 sec.

Container size and gas flame should match with each other.

Gas flame should be set in such a way that it should not spread out from the container base.

Put the container as centered on the pot bearer.

4.4. Gas cut-off safety apparatus

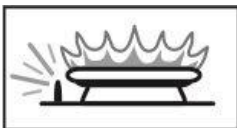
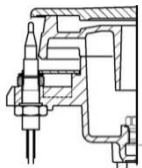

Thermal element activates the safety mechanism activates and cuts off the gas immediately against extinguishment of the top burners due to liquid overflow.

- 1: Push and turn anticlockwise the gas range button for setting high flame.
- 2: Turn on the lighter depending on the characteristics of your range.
- 3: After it turns on, hold pressed the button for 3-5 seconds and ensure the safety mechanism to activate.
- 4: If it does not turn on after you push and release the button, repeat the same action by holding the button pressed for 15 seconds.
- 5: Set to the desired flame position.
- 6: When the desired cooking is completed, bring the range button to the top point by turning it clockwise to turn off the burner.

5. Maintenance and cleaning

5.1. General information

If the product is cleaned regularly, its service life extends and the frequently encountered problems reduce.



Risk of electric shock!

Prior to cleaning, switch off the power of the product to avoid risk of electric shock.



Hot surfaces may cause burns!

Wait for the product to cool down prior to cleaning the product.

- You should clean the product thoroughly after you use it each time. Thus the food remnants are easily cleaned and you prevent these remnants from being burnt when the product is used later on.

- No special cleaning agent is required for cleaning the product. Clean the product by use of dishwashing liquid, lukewarm water and a soft cloth or sponge and wipe clean with a dry cloth.
- Make sure you completely wipe off any liquid left after the cleaning and clean immediately any food around splashed during the cooking.
- Do not use any cleaning agent containing acid or chlorine for cleaning the stainless steel or inox surfaces and handle. Clean by wiping in single direction by help of a soft cloth with soap and liquid (non-scratching) detergent.



Some detergents or cleaning agents may give harm to the surface. Do not use abrasive detergents, cleaning powders/creams or sharp objects.



Do not use steam cleaning agents for cleaning.

5.2. Cleaning the control panel

Clean the control panel and control button with a damp cloth and wipe dry with a dry cloth.



The control panel may get damaged! Do not remove the control button to clean the control panel.

5.3. Cleaning the range

There is no need for any range cleaner or other special cleaning agent to clean the range. It is recommended to wipe the range with a damp cloth when it is still lukewarm.



6. Suggested solutions for problems

Product does not operate.

- ✓ The product is not plugged (earthed) to the socket. Make sure the equipment is plugged.
- ✓ The fuse is burn or broken. Check the fuse in the fuse box. If the fuse is burnt, activate it again.

The product ignites, but does not burn.

- ✓ Gas is over.
- ✓ Cylinder valve or natural gas valve is closed.
- ✓ In case of houses with natural gas supply, if there is gas leakage detector, the leak may be detected and gas cut off.
- ✓ Injector is clogged.

Flame burns low.

- ✓ Cylinder is over.
- ✓ Injector is clogged.

When the product heats and cools down, metallic sounds are heart.

- ✓ Metal parts expand when heated and cause sound. This is not a cause of failure.

If you cannot eliminate the problem although you performed the instructions given in this section, call your service to get support. Never attempt to repair the product that does not operate.

Gorenje gospodinjiski aparati, d.o.o.
Partizanska cesta 12
3320 Velenje
Slovenia



739643

739644

739645

EN(2021)

739643-739644-739645/VER 0/2021

MORA

SK

Užívateľská príručka
Návod na inštaláciu
Inštrukcie pre recykláciu

VDP645GB6

VDP645GB8

VDP645GB9





Najprv si prosím prečítajte túto príručku!

Vážený zákazník,

Radi by sme, aby ste z tohto spotrebiča, ktorý je vyrábaný vo vysokej kvalite v modernom závode, získali čo najlepšie možné využitie.

Z tohto dôvodu si pred použitím spotrebiča pozorne prečítajte túto príručku a uschovajte ju pre budúce použitie. Pokiaľ spotrebič odovzdáte niekomu inému, poskytnite ho prosím spolu s užívateľskou príručkou. Pri používaní spotrebiča dodržujte všetky inštrukcie a upozornenia uvedené v príručke a postupujte podľa pokynov.

Symbols a ich významy použité v tejto príručke:

| | |
|---|--|
|  | Dôležité informácie a užitočné tipy počas užívania |
|  | Varovanie pred nebezpečenstvom pre život a majetok |
|  | Varovanie pred úrazom elektrickým prúdom |
|  | Varovanie pred rizikom vzniku požiaru |
|  | Varovanie pred horúcimi povrchmi |

Užívateľská príručka vám pomôže používať spotrebič efektívne a bezpečne.

- Pred inštaláciou a spustením spotrebiča si prosím prečítajte návod.
- Vždy dodržiavajte príslušné bezpečnostné pokyny.
- Návod uschovajte na mieste, ktoré je v prípade potreby v budúcnosti ľahko dostupné.
- Prečítajte si prosím aj zvyšnú dokumentáciu dodávanú so spotrebičom. Prosím majte na pamäti, že táto užívateľská príručka sa môže vzťahovať aj na iné modely. Rozdiely medzi modely sú jasne uvedené v príručke. SK

OBSAH

| | | |
|------|--|----|
| 1. | DÔLEŽITÉ BEZPEČNOSTNÉ POKYNY | 3 |
| 1.1. | Všeobecná bezpečnosť | 3 |
| 1.2. | Bezpečnosť detí | 5 |
| 1.3. | Bezpečnosť pri práci s elektrickým spotrebičom | 5 |
| 1.4. | Účel použitia | 5 |
| 2. | INŠTALÁCIA | 6 |
| 2.1. | Pred použitím spotrebiča..... | 6 |
| 2.2. | Inštalácia a zapojenie..... | 7 |
| 2.3. | Pripojenie kábla | 10 |
| 2.4. | Zapojenie plynu | 10 |
| 2.5. | Kontrola izolácie | 12 |
| 2.6. | Finálna kontrola | 12 |
| 2.7. | Likvidácia spotrebiča | 13 |
| 3. | INFORMÁCIE O VÝROBKU:..... | 14 |
| 3.1. | Prehľad | 14 |
| 3.2. | Technické vlastnosti vstavané varné dosky | 14 |
| 4. | Používanie varná deska | 15 |
| 4.1. | Prvé použitie..... | 15 |
| 4.2. | Prvé čistenie | 15 |
| 4.3. | Popis použitia plynového varná deska:..... | 15 |
| 4.4. | Bezpečnostné zariadenie priechodu plynu | 16 |
| 5. | Údržba a čistenie | 16 |
| 5.1. | Všeobecné informácie | 16 |
| 5.2. | Čistenie ovládacieho panelu | 17 |
| 5.3. | Čistenie varná deska | 17 |
| 6. | Navrhované riešenie problémov | 18 |

1. DÔLEŽITÉ BEZPEČNOSTNÉ POKYNY

Táto časť obsahuje bezpečnostné pokyny, ktoré vám pomôžu zabrániť fyzickému zraneniu alebo poškodeniu majetku. Nedodržaním týchto pokynov dôjde k strate nároku na záruku.

1.1. Všeobecná bezpečnosť

- Tento spotrebič nie je určený na použitie osobami (vrátane detí), ktoré nemajú potrebné informácie alebo skúsenosti alebo sú fyzicky, zmyslovo alebo kognitívno indisponovaní, iba ak by boli pod dohľadom osoby, ktorá zaistí ich bezpečnosť alebo poskytne sprievodcu inštrukciami spotrebiča.

Deti by mali byť pod dohľadom a nikdy by im nemalo byť dovolené hrať sa so spotrebičom.

- Kábel varná deska zapojte do uzemnenej elektrickej zásuvky s poistkou hodnoty uvedené v tabuľke "Technické údaje". Uvedomte si, že ak budete používať varná deska cez transformátor alebo bez transformátora, musí rozvod s uzemnením vykonať kvalifikovaný elektrikár. Ak je spotrebič používaný bez riadneho uzemnenia v súlade s platnými miestnymi predpismi, naša spoločnosť nezodpovedá za vzniknuté škody.
- Ak je poškodený napájací kábel / zástrčka, spotrebič nepoužívajte. Kontaktujte autorizovaný servis.
- Ak je spotrebič poškodený a to sa javí ako vážna porucha, nepoužívajte ho.
- Nevykonávajte na spotrebiči žiadne opravy ani úpravy. Niektoré problémy ale môžete vyriešiť; pozri navrhnuté riešenia problémov na strane 18.
- Nikdy neumývajte spotrebič striekaním alebo naliatím vody na neho. Hrozí nebezpečenstvo úrazu elektrickým prúdom!
- Nepoužívajte spotrebič za podmienok, keď je váš úsudok ovplyvnený vplyvom užívanie liekov a/alebo alkoholu.
- Počas vykonávania inštalácie, údržby, čistenie a opravy odpojte spotrebič z elektrickej siete.
- Inštaláciu a opravy nechajte vždy vykonávať autorizovaným servisom. Výrobca nenesie žiadnu zodpovednosť za akékoľvek škody spôsobené zásahom neoprávnenými osobami a v tomto prípade záruka na spotrebič zanikne.

- Pri použití alkoholu počas varenia buďte opatrní. Ak sa alkohol vyparuje pri vysokých teplotách, môže sa pri kontakte s horúcimi povrchmi vznietiť a spôsobiť požiar.
- Nezahrievajte uzavreté plechovky a sklenené nádoby. V dôsledku tlaku môže poháre explodovať.
- Neumiestňujte do blízkosti varná deska horľavý materiál, pretože jeho okraje sú počas prevádzky horúce.
- Udržujte vetracie otvory úplne otvorené.
- Počas používania môže byť varná deska horúci. Nedotýkajte sa horúcich častí, vykurovacích prvkov a pod.
- Uistite sa, že ste varná deska po každom použití vyplí.
- Varná deska a jeho prístupné časti sú počas používania horúce.
- Nedotýkajte sa varná deska počas prevádzky.
- Na čistenie skla nepoužívajte ostré alebo drôtené nástroje; môžu totiž poškodiť vašu varnú dosku.
- Pri používaní varná deska buďte opatrní, pretože prehriaty olej môže spôsobiť požiar.
- V prípade vzniku požiaru sa nesnažte hasiť oheň vodou; okamžite vytiahnite kábel varná deska zo zásuvky a oheň prikryte mokrou prikrývkou.
- Nepoužívajte parný čistič.
- Ak sa sklo varná deska rozbije, vypnite všetky horáky a elektrický vykurovací článok a odpojte spotrebič od napájania; nedotýkajte sa povrchu spotrebiča a nepoužívajte ho.
- Na čistenie skla varnej dosky nikdy nepoužívajte abrazívne materiály ani ostré kovové drôtenky, ktoré by mohli poškodiť povrch a rozbiť sklo.
- Nepoužívajte varná deska na plastových, horľavých alebo na teplo citlivých materiáloch.
- Hrnce umiestnené na varná deska musí byť vhodnej veľkosti.
- Nečistite gombíky a povrchy z nerezovej ocele varnej dosky drôtenkou; nepoužívajte Scotch-Brite.
- Ak plameň horáka náhodne zhasne, horák sa kontrolovaným spôsobom vypne a nehorí najmenej 1 minútu.

1.2. Bezpečnosť detí

Vystavená časť spotrebiča sa počas používania a po použití zahrieva, preto udržujte deti mimo dosahu spotrebiča, kým nevychladne.

- UPOZORNENIE: Počas používania grilu môžu byť prístupné časti horúce. Deti by ste mali udržiavať mimo dosahu spotrebiča.
- Deti do 8 rokov by sa nemali dotýkať spotrebiča, pokiaľ nie sú pod dozorom dospelaj osoby.
- Tento spotrebič môžu používať osoby staršie ako 8 rokov / telesne, duševne alebo kognitívno postihnuté za predpokladu, že sú informované o rizikách a bezpečnom používaní výrobku.
- Deťom by nemalo byť dovolené sa so spotrebičom hrať. Čistenie a údržbu spotrebiča nesmie vykonávať deti, pokiaľ nie sú pod dozorom dospelaj osoby.
- Obalové materiály môžu byť pre deti nebezpečné. Obalový materiál uchovávajte mimo dosahu detí alebo vyhodte do zodpovedajúceho zberného kontajnera na recyklovateľné odpady.

1.3. Bezpečnosť pri práci s elektrickým spotrebičom

- Všetky práce na elektrických zariadeniach a systémoch musia vykonávať autorizovaná a kvalifikovaná osoba.
- Tento spotrebič nie je určený na použitie so systémom diaľkového ovládania.
- V prípade akejkoľvek poruchy spotrebič vypnite alebo odpojte napájanie. Toto urobte vypnutím poistky mimo dom.
- Uistite sa, že hodnota napájanie poistky zodpovedá aktuálnemu napájanie spotrebiča.

1.4. Účel použitia

Tento spotrebič je určený pre domáce použitie. Priemyselné použitie nie je povolené.

"UPOZORNENIE: Tento produkt by sa mal používať len na účely varenia. Nie je určený na iné účely ako je vykurovanie miestnosti a pod."

Výrobca nezodpovedá za žiadne škody, ktoré môžu vzniknúť nesprávnym použitím alebo ktoré môžu nastať počas prepravy. Záručná doba zakúpeného spotrebiča je 10 rokov. Toto je doba, počas ktorej musí výrobca uchovávať náhradné diely nevyhnutné pre použitie spotrebiča uvedeným spôsobom.

2. INŠTALÁCIA

2.1. Pred použitím spotrebiča



Uistite sa, že elektrický a / alebo plynový rozvod vyhovuje. Ak nie, nechajte kvalifikovaného technika a inštalačného remeselníka vykonať nevyhnutné opatrenia.



Zákazník zodpovedá za prípravu miesta, kde bude spotrebič umiestnený a za zabezpečenie elektrického a/alebo plynového rozvodu.



Pri inštalácii spotrebiča musíte dodržiavať pravidlá uvedené v miestnych predpisoch pre elektrický a/alebo plynový rozvod.



Pred inštaláciou spotrebič skontrolujte, či nie je poškodený. Ak je spotrebič poškodený, neinštalujte ho. Poškodené spotrebiče môžu predstavovať riziko pre vašu bezpečnosť.



Práce na plynovom spotrebiči a systéme musí byť robené autorizovanými a kvalifikovanými osobami.



Spotrebiče nemajú systém pre vypúšťanie plynu, ku ktorému môže dôjsť v dôsledku spaľovania. Inštalácia a pripojenie spotrebiča musí byť vykonané v súlade s platnými predpismi pre inštaláciu. Uistite sa, že je zabezpečené vetranie.



Vzduch potrebný pre spaľovanie sa odoberá zo vzduchovej komory a uvoľnené plyny sú emitované priamo do miestnosti.



Pre bezpečnú prevádzku vášho spotrebiča je nutná dobrá ventilácia v miestnosti. Pokiaľ nie je k dispozícii žiadne okno alebo dvere pre vetranie miestnosti, musí byť nainštalovaný dodatočný vetrací systém.



Podlahová plocha kuchyne by mala byť väčšia ako 8 m². Priestor kuchyne by mal byť väčší ako 20 m³.



Odvod spalín musí byť 1,80 m nad zemou a s priemerom 150 mm a musí byť odvedený priamo do atmosféry.



Vetranie by malo byť najmenej 75 cm², v blízkosti kuchynskej podlahy a otvorené do vonkajšej atmosféry.

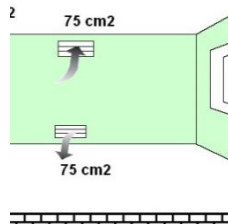
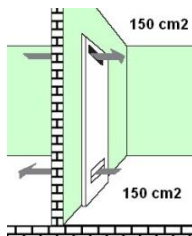
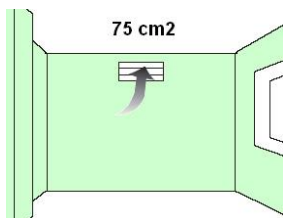

2.2. Inštalácia a zapojenie

2.2.1. Príprava vstavané varné dosky pred inštaláciou

Popis 1

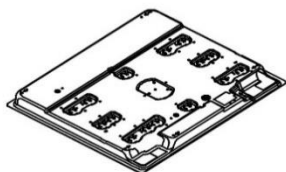

Popis 2

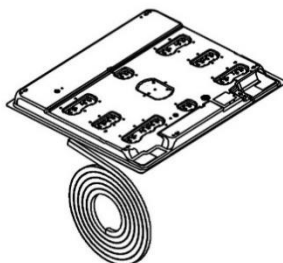

Popis 3

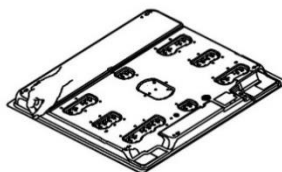

Obráťte sporák zabalený do polystyrénu a naneste silikón.

V prípade výrobkov z nerezovej ocele naneste silikón na povrch z nerezovej ocele a v prípade sklenených výrobkov naneste na povrch skla.

Silikón umiestnený v balení naneste okolo varnej dosky, ako je znázornené na obrázku.

Popis 4

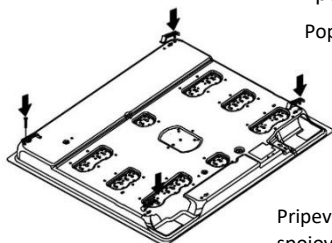

Pripevnenie spojovacích otvorov podložiek

Popis 5

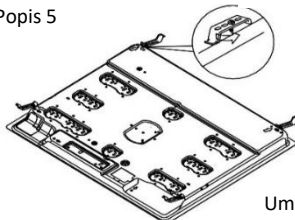

Umiestnite montážne podložky ako je znázornené na obrázku.

Popis 6

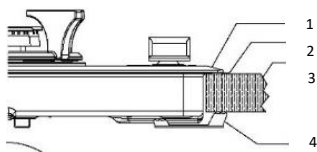

1. Sklo
2. Silikónové tesnenia
3. Podložka
4. Pripojovacie aparát

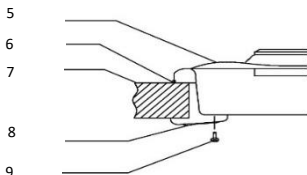

5. Horná podložka
6. Silikónové tesnenia
7. Povrch dosky
8. Spojovacie kolíky
9. Šroubek

Varná doska má tesnenie, ktoré zabraňuje úniku tekutín z dutín do spodnej časti. Inštaláciu tohto tesnenie môžete vykonať podľa obrázku vyššie. Otočte varnú dosku hore dnom, odstráňte tesniacu pásku z gummy a prilepte ju k varnej doske: oba konce tesnenia sa musia vzájomne stretnúť. Namontujte pripojovacie aparát pomocou skrutky, ako je znázornené v popise 5. Umiestnite varnú dosku do otvoru na kuchynskej doske.

Rozmery spotrebiča

Popis 7

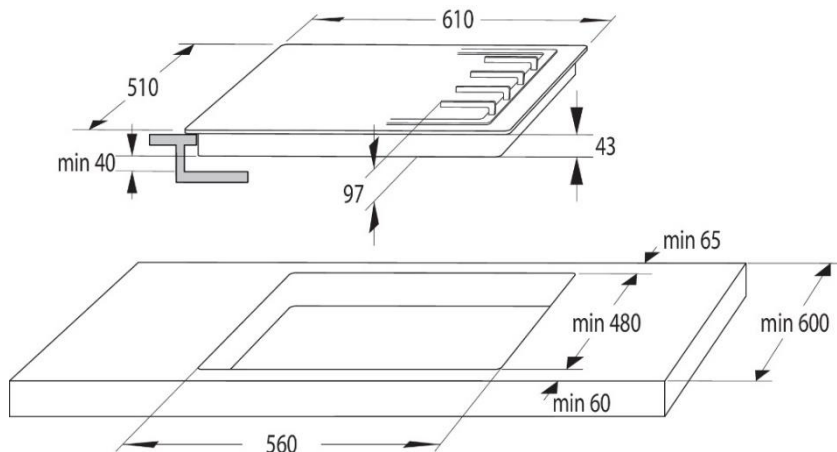

VDP645GB6
VDP645GB8
VDP645GB9

Popis 7 ukazuje rozmery v akých by mala byť pracovná doska vyrezaná pre inštaláciu varnej dosky. Vsaďte varná deska do otvoru v pracovnej doske, ktorý ste si podľa rozmerov pripravili. Pokiaľ chcete varná deska používať nad vstavanou rúrou, venujte pozornosť obrázkom 8 a 9 pre správnu cirkuláciu vzduchu medzi varná deskaom a rúrou.

Figure 8

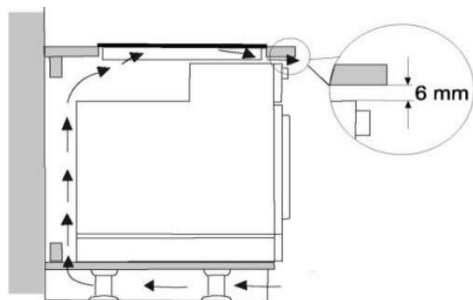

Popis 9



Začnite používať po odstránení ochranného filmu z povrchu nerezovej ocele.

2.3. Pripojenie kábla



Pre užívanie spotrebiča musíte použiť uzemnenú zásuvku!

Výrobca nezodpovedá za žiadne škody, ktoré môžu nastať, ak je spotrebič používaný bez uzemnenia.



Nebezpečenstvo úrazu elektrickým prúdom, skratu alebo požiaru v dôsledku nesprávnej inštalácie! Spotrebič musí byť pripojený k sieti iba autorizovanou a kvalifikovanou osobou; záruka na spotrebič začína iba v prípade správnej inštalácie.



Nebezpečenstvo úrazu elektrickým prúdom, skratu alebo požiaru v dôsledku poškodeného napájacieho kábla! Napájací kábel nesmie byť drven, ohýbaný ani prepichnutý, ani nesmie prísť do kontaktu s horúcimi časťami spotrebiča. Ak je napájací kábel poškodený, musí ho vymeniť kvalifikovaný elektrikár.

- Údaje o sieťovom napájaní musí zodpovedať typovému štítku spotrebiča. Typový štítok je umiestnený na zadnej alebo spodnej strane spotrebiča.
- Napájací kábel spotrebiča musí zodpovedať technickým údajom a spotrebe elektrickej energie.



Nebezpečenstvo úrazu elektrickým prúdom! Pred vykonávaním akýchkoľvek prác na elektrickej sieti prosím odpojte spotrebič od napájania.

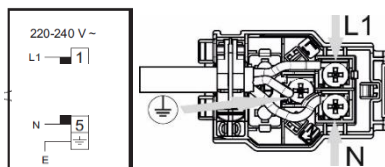

2.4. Zapojenie plynu



Všetky práce na plynových spotrebičoch a systémoch musia byť vykonávané kvalifikovanými a oprávnenými osobami.

Pred inštaláciou sa uistite, že podmienky miestnej distribúcie (typ a tlak plynu) zodpovedajú nastaveniu spotrebiča.

2.4.1. Plynová prípojka

Zaistite, aby plynová hadica a plynový pretlakový ventil, ktorý používate na horáku, boli bezpečné. Pripojte hadicu prívodu plynu k hadici na zadnej strane varná deska a utiahnite ju pomocou svorky a skrutkovača (obrázok 10). Uistite sa, že je pevne utiahnite.

Hadica pre prívod plynu do varná deska by nemala byť dlhšia ako 1500 mm. Tlak redukčného ventilu používaného pre propánbután musí byť 300 mmSS a ventil musí byť certifikovaný.



Hadica prívodu plynu nesmie prechádzať horúcou časťou na zadnej strane spotrebiča. Teplota hadice prívodu plynu nesmie prekročiť 90°C (stupňov).

Pred použitím sa uistite, že cez zapojenie neuniká plyn.

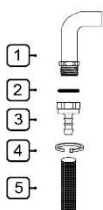

- 1- G1/2 trubice)
- 2- Silikónové tesnenia
- 3- G1/2 Prívod hadice (prívod plynu)
- 4- Kovová svorka
- 5- Hadica prívodu plynu (vnútorný priemer 8mm)

Popis 10

2.4.2. Napojenie na zemný plyn

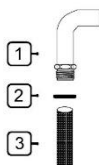

- 1- G1/2 trubice)
- 2- Silikónové tesnenia
- 3- G1/2 NG hadica (hadice na zemný plyn spĺňajúce normu EN 14800)

Popis 11

Ak je váš spotrebič nastavený na zemný plyn, nechajte ho pripojiť firmou pracujúci pre vašu distribučnú spoločnosť zemného plynu. Pripojenie spotrebiča na zemný plyn je "1/2". Ak chcete previesť váš spotrebič z propánbután na zemný plyn alebo zo zemného plynu na propánbután, obráťte sa na najbližšiu servisnú spoločnosť a nechajte ju vykonať nevyhnutné nastavenia pre prevod plynu.

2.5. Kontrola izolácie

Otvorte ventil pre redukciu tlaku alebo ventil na zemný plyn a nanesením veľkého množstva napenené vody na prípojku skontrolujte, či nedochádza k úniku plynu.

Nikdy sa túto kontrolu nepokúšajte robiť s plameňom.

2.6. Finálna kontrola

1. Pripojte napájací kábel a aktivujte poistku.
2. Skontrolujte funkcie.

2.6.1. Prevod z propánbután-zemný plyn / zemný plyn-propánbután

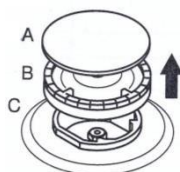

Popis 12

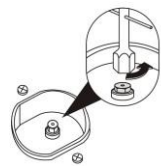

Popis 12.1



Popis 12.2

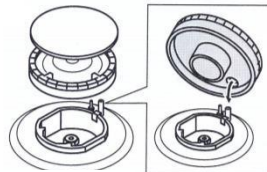

Popis 12.3

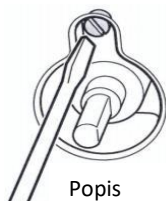

Popis

Odstráňte kryt horáka a horák, ako je znázornené na obrázku 12. Demontujte vstrekovač pomocou 7-mi hranného skrutkovača, ako je znázornené na obrázku 12.1.

Nainštalujte vstrekovač (D), ktorý má byť prevedený, ako je znázornené na obrázku 12.2.

(viz. tabuľka 1).

Vymeňte horák podľa obrázku 12.3.

Po premene zapnite horáky a vytiahnite tlačidlo na ovládacom paneli a upravte dĺžku plameňa utiahnutím alebo uvoľnením skrutky na plynovom ventilu (na kohútiku 12.4) alebo na hriadeli ventilu.

2.7. Likvidácia spotrebiča

2.7.1. Likvidácia obalov

Obalové materiály sú pre deti nebezpečné. Obalové materiály uchovávajúte mimo dosahu detí.

Obaly spotrebiča sú vyrobené z recyklovateľných materiálov. Roztriedte a vyhodte je v súlade s pokynmi pre triedenie odpadu. Nevyhadzujte ich do bežného domového odpadu.

2.7.2. Neskôr uskutočnená preprava

• Spotrebič uchovávajúte v pôvodnej krabici a prenášajte ho v tejto krabici. Postupujte podľa pokynov uvedených na krabici. Pokiaľ nie je k dispozícii originálna krabice, zabaľte spotrebič do blistrového obalového materiálu alebo silné lepenky a prelepte lepiacou páskou.

- Pevne pripevnite horáky a podložky pod hrnce lepiacou páskou.
- Na spotrebič neumiestňujte žiadne predmety. Spotrebič by mal byť prepravovaný v zvislej polohe.
- Po vybalení skontrolujte celkový vzhľad spotrebiča, či nedošlo k poškodeniu počas prepravy.

2.7.3. Likvidácia starého spotrebiča

Doslúžilý spotrebič zlikvidujte ekologickým spôsobom.

Tento spotrebič je označený značkou (WEEE), ktorá znamená, že elektrický a elektronický odpad musí byť recyklovaný oddelene. Tento symbol znamená, že so spotrebičom musí byť zaobchádzané alebo musia byť rozobraný v súlade so smernicou EÚ 2002/96 / ES, aby sa minimalizoval dopad na životné prostredie. Pre ďalšie informácie môžete kontaktovať príslušné miestne a regionálne inštitúcie. Elektronické výrobky, ktoré nie sú predmetom kontrolovaného zberu odpadu, môžu predstavovať potenciálne riziko pre životné prostredie aj ľudské zdravie v dôsledku škodlivých látok, ktoré obsahujú.

Informácie o likvidácii spotrebiča vám poskytne autorizovaný predajca alebo zberný dvor vo vašej obci. Pred likvidáciou spotrebiča odpojte napájací kábel a ak je, zlomte zámok krytu, aby nedošlo k ohrozeniu detí.

3. INFORMÁCIE O VÝROBKU:

3.1. Prehľad

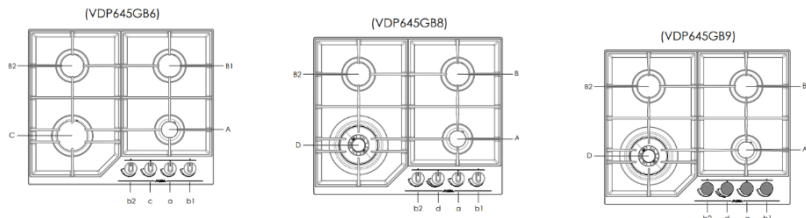

- Aa - pomocný horák
- Bb - polorýchly horák
- Cc - rýchly horák
- Dd - Wok horák

3.2. Technické vlastnosti vstavané varné dosky

Hodnoty spotreby

|  | Propán-bután G30 30 mbar | | | Zemný plyn G20 20 mbar | | |
|---|--------------------------|------------|----------------|------------------------|------------|------------------------------|
| | Vstrekovač (mm) | Výkon (kW) | Spotreba (g/h) | Vstrekovač (mm) | Výkon (kW) | Spotreba (m ³ /h) |
| Malý horák | Ø0,50 | 1 | 73 | Ø0,70 | 1 | 0,095 |
| Stredne rýchly horák | Ø0,72 | 2 | 145 | Ø1,03 | 2 | 0,190 |
| Rýchly horák | Ø0,85 | 2,9 | 211 | Ø1,24 | 2,9 | 0,276 |
| Wok horák | Ø1,00 | 3,80 | 276 | Ø1,50 | 3,80 | 0,362 |

Údaje podľa vyhlášky č. 66/2014 (iba EU)

Meranie podľa normy EN60350-2 (G30-30 mbar)

| Identifikačné číslo modelu | VDP645GB6 | | VDP645GB8- VDP645GB9 | |
|--|---------------------|-------|----------------------|-------|
| Typ variča | Plynový varná doska | | Plynový varná doska | |
| Počet plynových horákov | 4 | | 4 | |
| Technológia ohrevu | Plynový horák | | Plynový horák | |
| Druh plynu | G20 | G30 | G20 | G30 |
| Energetický výkon na plynový horák (EEplynový horák) stredne rýchly horák v% | 56,79 | 58,51 | 56,79 | 58,51 |
| Energetický výkon na plynový horák (EEplynový horák) rýchly horák v% | 54,45 | 54,07 | - | - |
| Energetická účinnosť na jeden plynový horák (Horák EEgas) v% horáku Wok | - | - | 52,99 | 52,91 |
| Energetický výkon na plynový horák (EEplynový varná doska) vyjadrenie v % | 56 | 57 | 55,5 | 56,64 |



Výrobca môže z dôvodu zlepšenia kvality produktu zmeniť technické vlastnosti, bez predchádzajúceho upozornenia.



Ilustrácie v tejto príručke sú schematické a nemusia sa presne zhodovať s vašim spotrebičom.



Hodnoty uvedené v označení výrobku alebo v akejkoľvek inej tlačenej dokumentácii, dodanej so spotrebičom, sú hodnoty získané v laboratórnych podmienkach, v súlade s platnými normami. Tieto hodnoty sa môžu líšiť v závislosti

od použitia spotrebiča a okolitých podmienkach.

4. Používanie varná deska

4.1. Prvé použitie

Spotrebič začnite používať po odstránení ochranného filmu na povrchu z nerezovej ocele (inox).

4.2. Prvé čistenie



Niektoré saponáty alebo čistiace prostriedky môžu povrch poškodiť.

1. Odstráňte všetok obalový materiál.
2. Utrite povrch spotrebiča vlhkou handričkou alebo špongiou a utrite ho suchou handričkou.

4.3. Popis použitia plynového varná deska:

- 1: Pre nastavenie silného plameňa stlačte tlačidlo plynového sporáka a otočte ním proti smeru hodinových ručičiek.
- 2: Stlačte zapalovač v závislosti na vlastnostiach vášho sporáku.
- 3: Nastavte do požadovanej sily plameňa.
- 4: Po dokončení požadovaného varenia otočte gombíkom sporáku v smere hodinových ručičiek a vypnite horák.

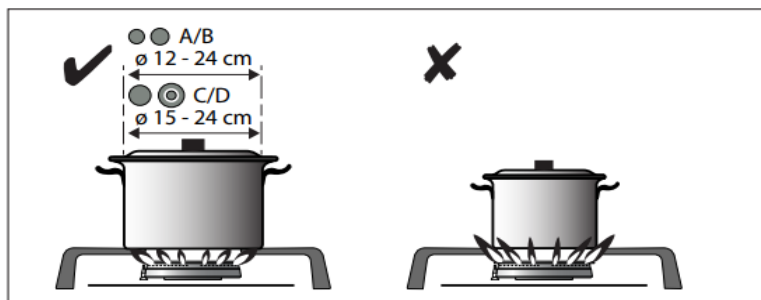

Kontrola:

- (1) Stlačte
- (2) Otočte doľava + pridržiajte stlačený
- (3) Gombík pridržiajte 3 sekundy.

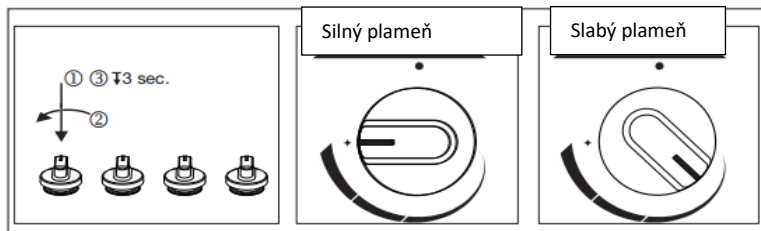

Veľkosť nádoby a plameň plynu sa musí zhodovať.
Plameň plynu musí byť nastavený tak, aby nepresahoval dno nádoby.
Umiestnite nádobu tak, aby bola nad stredom horáka.

4.4. Bezpečnostné zariadenie priechodu plynu

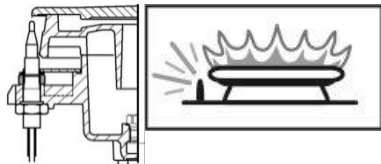

Tepelné zariadenie aktivuje bezpečnostný mechanizmus ak horné horáky zhasnú v prípade pretečenia kvapaliny a okamžite vypne plyn.

- 1: Pre nastavenie silného plameňa stlačte tlačidlo plynového sporáka a otočte ním proti smeru hodinových ručičiek.
- 2: Stlačte zapalovač v závislosti na vlastnostiach vášho sporáku.
- 3: Po zapnutí stlačte a podržte tlačidlo po dobu 3-5 sekúnd, aby sa aktivoval bezpečnostný mechanizmus.
- 4: Ak sa po stlačení a uvoľnení tlačidla neaktivuje, zopakujte postup stlačením a podržaním tlačidla po dobu 15 sekúnd.
- 5: Nastavte do požadovanej sily plameňa.
- 6: Po dokončení požadovaného varenia otočte gombíkom sporáku v smere hodinových ručičiek do východiskovej pozície, čím horák vypnete.

5. Údržba a čistenie

5.1. Všeobecné informácie

Ak je spotrebič pravidelne čistený, predlžuje sa jeho životnosť a zníži sa výskyt porúch.



Nebezpečenstvo úrazu elektrickým prúdom!

Pred čistením spotrebič odpojte zo siete, aby nedošlo k úrazu elektrickým prúdom.



Horúce povrchy môžu spôsobiť popáleniny!

- Po každom použití by ste mali varná deska kompletne vyčistiť. To vám umožní ľahko odstrániť zvyšky potravín a zabrániť ich spálenie pri ďalšom použití.

- Na čistenie varná deska nepotrebuje špeciálny čistiaci prostriedok. Varná deska očistite saponátom do umývačky riadu, teplou vodou a mäkkou handričkou alebo špongiou a utrite ho suchou handričkou.
- Po vyčistení nezabudnite zotrieť všetku zvyšnú tekutinu a ak počas varenia jedlo postrieka varná deska, hneď ho zotrite.
- Na čistenie nerezových alebo inoxidných povrchov a držadlá nepoužívajte žiadne čistiace prostriedky obsahujúce kyselinu alebo chlór. Mäkkou handričkou varná deska utrite jedným smerom mydlom alebo tekutým (nie pieskovým) čistiacim prostriedkom.



Niektoré saponáty alebo čistiace prostriedky môžu povrch poškodiť. Nepoužívajte abrazívne čistiace prostriedky, čistiace prostriedky v prášku / krémy, ani ostré predmety.



K čištění nepoužívejte parní čističe.

5.2. Čistenie ovládacieho panelu

Ovládací panel a ovládacie gombík čistite vlhkou handričkou a utrite ho suchou handričkou.



Ovládací panel môže byť poškodený! Neodstraňujte ovládacie tlačidlo, aby ste vyčistili ovládací panel.

5.3. Čistenie varná deska

Na čistenie varnej dosky nie je nutný žiadny čistič varnej dosky ani iný špeciálny čistiaci prostriedok. Odporúčame utrieť varnú dosku vlhkou handričkou, kým je varná doska ešte teplá.



6. Navrhované riešenie problémov

Spotrebič nefunguje.

- ✓ Spotrebič nie je zapojený do (uzemnenej) zásuvky. Uistite sa, že je spotrebič zapojený do zástrčky.
- ✓ Poistka je spálená alebo deaktivovaná. Skontrolujte poistku v poistkovej skrini. Ak je poistka deaktivovaná, znova ju aktivujte.

Horák nehorí.

- ✓ Došiel zemný plyn.
- ✓ Ventil propán-butánu alebo plynový ventil je zatvorený.
- ✓ Ak existuje detektor úniku plynu v domácnostiach so zemným plynom, je možné detekovať únik a plyn prerušiť.
- ✓ Vstrekovač je upchatý.

Plameň horáka je slabý.

- ✓ Došiel propán-bután.
- ✓ Vstrekovač je upchatý.

Keď sa varná deska zahreje a vychladne, môžu byť počuť praskavé zvuky.

- ✓ Zahrievané kovové časti sa rozpínajú a môžu vydávať zvuky. Toto nie je porucha.

Ak nemôžete problém vyriešiť aj keď ste postupovali podľa pokynov v tejto časti, kontaktujte technický servis. Nikdy sa nepokúšajte opraviť nefunkčný spotrebič sami.

Gorenje gospodinjski aparati, d.o.o.
Partizanska cesta 12
3320 Velenje
Slovenia



739643

739644

739645

SK(2021)

739643-739644-739645/VER 0/2021

MORA

CZ

Uživatelská příručka
Návod k instalaci
Instrukce pro recyklaci

VDP645GB6
VDP645GB8
VDP645GB9





Nejprve si prosím přečtěte tuto příručku!

Vážený zákazníku,

Rádi bychom, abyste z tohoto spotřebiče, který je vyráběn ve vysoké kvalitě v moderním závodě, získali co nejlepší možné využití.

Z tohoto důvodu si před použitím spotřebiče pozorně přečtěte tuto příručku a uschovejte ji pro budoucí použití. Pokud spotřebič předáte někomu jinému, poskytněte jej prosím spolu s uživatelskou příručkou. Při používání spotřebiče dodržujte všechny instrukce a upozornění uvedené v příručce a postupujte dle pokynů.

Symbols a jejich významy použité v této příručce:

| | |
|---|--|
|  | Důležité informace a užitečné tipy během užívání |
|  | Varování před nebezpečím pro život a majetek |
|  | Varování před úrazem elektrickým proudem |
|  | Varování před rizikem vzniku požáru |
|  | Varování před horkými povrchy |

Uživatelská příručka vám pomůže používat spotřebič efektivně a bezpečně.

- Před instalací a spuštěním spotřebiče si prosím přečtěte uživatelskou příručku.
- Vždy dodržujte příslušné bezpečnostní pokyny.
- Uživatelskou příručku uschovejte na místě, které je v případě potřeby v budoucnu snadno dostupné.
- Přečtěte si prosím i ostatní dokumentaci dodávanou se spotřebičem. Prosím mějte na paměti, že tato uživatelská příručka se může vztahovat také na jiné modely. Rozdíly mezi modely jsou jasně uvedeny v příručce.

OBSAH

| | | |
|------|--|----|
| 1. | DŮLEŽITÉ BEZPEČNOSTNÍ POKYNY | 3 |
| 1.1. | Obecná bezpečnost | 3 |
| 1.2. | Bezpečnost dětí | 5 |
| 1.3. | Bezpečnost při práci s elektrickým spotřebičem | 5 |
| 1.4. | Účel použití | 5 |
| 2. | INSTALACE | 6 |
| 2.1. | Před použitím spotřebiče | 6 |
| 2.2. | Instalace a zapojení | 7 |
| 2.3. | Připojení kabelu | 10 |
| 2.4. | Zapojení plynu | 10 |
| 2.5. | Kontrola izolace | 12 |
| 2.6. | Finální kontrola | 12 |
| 2.7. | Likvidace spotřebiče | 13 |
| 3. | INFORMACE O VÝROBKU: | 14 |
| 3.1. | Přehled | 14 |
| 3.2. | Technické vlastnosti vestavěné varné desky | 14 |
| 4. | Používání varná deska | 15 |
| 4.1. | První použití | 15 |
| 4.2. | První čištění | 15 |
| 4.3. | Popis použití plynové varná deska : | 15 |
| 4.4. | Bezpečnostní zařízení průchodu plynu | 16 |
| 5. | Údržba a čištění | 16 |
| 5.1. | Obecné informace | 16 |
| 5.2. | Čištění ovládacího panelu | 17 |
| 5.3. | Čištění varná deska | 17 |
| 6. | Navrhovaná řešení problémů | 18 |

1. DŮLEŽITÉ BEZPEČNOSTNÍ POKYNY

Tato část obsahuje bezpečnostní pokyny, které vám pomohou zabránit fyzickému zranění nebo poškození majetku. Nedodržením těchto pokynů dojde ke ztrátě nároku na záruku.

1.1. Obecná bezpečnost

- Tento spotřebič není určen k použití osobami (včetně dětí), které nemají potřebné informace nebo zkušenosti nebo jsou fyzicky, smyslově nebo kognitivně indisponováni, ledaže by byli pod dohledem osoby, která zajistí jejich bezpečnost nebo poskytne pokyny k používání spotřebiče.

Děti by měly být pod dohledem a nikdy by jim nemělo být dovoleno hrát si se spotřebičem.

- Kabel varná deska zapojte do uzemněné elektrické zásuvky s pojistkou hodnoty uvedené v tabulce „Technické údaje“. Uvědomte si, že pokud budete používat varná deska přes transformátor nebo bez transformátoru, musí rozvod s uzemněním provést kvalifikovaný elektrikář. Pokud je spotřebič používán bez řádného uzemnění v souladu s platnými místními předpisy, naše společnost neodpovídá za vzniklé škody.
- Pokud je poškozen napájecí kabel/zástrčka, spotřebič nepoužívejte. Kontaktujte autorizovaný servis.
- Pokud je spotřebič poškozen a to se jeví jako vážná závada, nepoužívejte jej.
- Neprovádějte na spotřebiči žádné opravy ani úpravy. Některé problémy ale můžete vyřešit; viz navrhovaná řešení problémů na straně 18.
- Nikdy nemyjte spotřebič stříkáním nebo nalitím vody na něj. Hrozí nebezpečí úrazu elektrickým proudem!
- Nepoužívejte spotřebič za podmíněk, kdy je váš úsudek ovlivněn vlivem užívání léků a/nebo alkoholu.
- Během provádění instalace, údržby, čištění a opravy odpojte spotřebič z elektrické sítě.
- Instalaci a opravy nechejte vždy provádět autorizovaným servisem. Výrobce nenese žádnou odpovědnost za jakékoli škody způsobené zásahem neoprávněnými osobami a v tomto případě záruka na spotřebič zanikne.

- Při použití alkoholu během vaření buďte opatrní. Pokud se alkohol vypařuje při vysokých teplotách, může se při kontaktu s horkými povrchy vznítit a způsobit požár.
- Nezahřívejte uzavřené plechovky a skleněné nádoby. V důsledku tlaku může sklenice explodovat.
- Neumísťujte do blízkosti varná deska hořlavý materiál, protože jeho okraje jsou během provozu horké.
- Udržujte větrací otvory úplně otevřené.
- Během používání může být varná deska horká. Nedotýkejte se horkých částí, topných prvků apod.
- Ujistěte se, že jste varná deska po každém použití vypnuli.
- Varná deska a jeho přístupné části jsou během používání horké.
- Nedotýkejte se varná deska během provozu.
- K čištění skla nepoužívejte ostré nebo drátěné nástroje; mohou totiž poškodit vaši varnou desku.
- Při používání varná deska buďte opatrní, protože přehřátý olej může způsobit požár.
- V případě vzniku požáru se nesnažte hasit oheň vodou; okamžitě vytáhněte kabel varná deska ze zásuvky a oheň přikryjte mokrou přikrývkou.
- Nepoužívejte parní čistič.
- Pokud se sklo varná deska rozbije, vypněte všechny hořáky a elektrický topný článek a odpojte spotřebič od napájení; nedotýkejte se povrchu spotřebiče a nepoužívejte jej.
- K čištění skla varné desky nikdy nepoužívejte abrazivní materiály ani ostré kovové drátěnky, které by mohly poškodit povrch a rozbít sklo.
- Nepoužívejte varná deska na plastových, hořlavých nebo na teplo citlivých materiálech.
- Hrnce umístěné na varná deska musí být vhodné velikosti.
- Nečistěte knoflíky a povrchy z nerezové oceli varné desky drátěnkou; nepoužívejte Scotch-Brite
- Pokud plamen hořáku náhodně zhasne, hořák se kontrolovaným způsobem vypne a nehoří nejméně 1 minutu.

1.2. Bezpečnost dětí

Exponovaná část spotřebiče se během používání a po použití zahřívá, proto udržujte děti mimo dosah spotřebiče, dokud nevychladne.

- **UPOZORNĚNÍ:** Během používání grilu mohou být přístupné části horké. Děti byste měli udržovat mimo dosah spotřebiče.
- Děti do 8 let by se neměly dotýkat spotřebiče, pokud nejsou pod dozorem dospělé osoby.
- Tento spotřebič mohou používat osoby starší 8 let /tělesně, duševně nebo kognitivně postižené za předpokladu, že jsou informovány o rizicích a bezpečném používání výrobku.
- Dětem by nemělo být dovoleno si se spotřebičem hrát. Čištění a údržbu spotřebiče nesmí provádět děti, pokud nejsou pod dozorem dospělé osoby.
- Obalové materiály mohou být pro děti nebezpečné. Obalový materiál uchovávejte mimo dosah dětí nebo vyhodte do odpovídajícího sběrného kontejneru na recyklovatelné odpady.

1.3. Bezpečnost při práci s elektrickým spotřebičem

- Veškeré práce na elektrických zařízeních a systémech musí provádět autorizovaná a kvalifikovaná osoba.
- Tento spotřebič není určen k použití se systémem dálkového ovládání.
- V případě jakékoli poruchy spotřebič vypněte nebo odpojte napájení. Toto proveďte vypnutím pojistky mimo dům.
- Ujistěte se, že hodnota napájení pojistky odpovídá aktuálnímu napájení spotřebiče.

1.4. Účel použití

Tento spotřebič je určen pro domácí použití. Průmyslové použití není povoleno.

“UPOZORNĚNÍ: Tento produkt by se měl používat pouze pro účely vaření. Není určen pro jiné účely jako je vytápění místnosti apod.”

Výrobce neodpovídá za žádné škody, které mohou vzniknout nesprávným použitím nebo které mohou nastat během přepravy. Záruční doba zakoupeného spotřebiče je 10 let. Toto je doba, během které musí výrobce uchovávat náhradní díly nezbytné pro použití spotřebiče uvedeným způsobem.

2. INSTALACE

2.1. Před použitím spotřebiče



Ujistěte se, že elektrický a/nebo plynový rozvod vyhovuje. Pokud ne, nechte kvalifikovaného technika a instalačního řemeslníka provést nezbytná opatření.



Zákazník odpovídá za přípravu místa, kde bude spotřebič umístěn a za zajištění elektrického a/nebo plynového rozvodu.



Při instalaci spotřebiče musíte dodržovat pravidla uvedená v místních předpisech pro elektrický a/nebo plynový rozvod.



Před instalací spotřebič zkontrolujte, zda není poškozený. Pokud je spotřebič poškozen, nainstalujte jej. Poškozené spotřebiče mohou představovat riziko pro vaši bezpečnost.



Práce na plynovém spotřebiči a systému musí být prováděny autorizovanými a kvalifikovanými osobami.



Spotřebiče nemají systém pro vypouštění plynu, ke kterému může dojít v důsledku spalování. Instalace a připojení spotřebiče musí být provedeno v souladu s platnými předpisy pro instalaci. Ujistěte se, že je zajištěno větrání.



Vzduch potřebný pro spalování se odebírá ze vzduchové komory a uvolněné plyny jsou emitovány přímo do místnosti.



Pro bezpečný provoz vašeho spotřebiče je nutná dobrá ventilace v místnosti. Pokud není k dispozici žádné okno nebo dveře pro větrání místnosti, musí být nainstalován dodatečný větrací systém.



Podlahová plocha kuchyně by měla být větší než 8 m². Prostor kuchyně by měl být větší než 20 m³.



Odvod spalin musí být 1,80 m nad zemí a s průměrem 150 mm a musí být odveden přímo do atmosféry.

 Větrání by mělo být nejméně 75 cm^2 , v blízkosti kuchyňské podlahy a otevřené do vnější atmosféry.

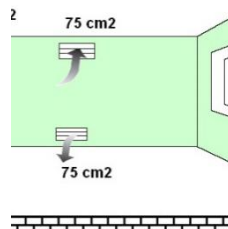
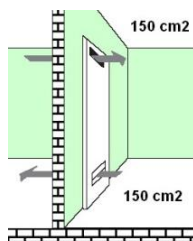
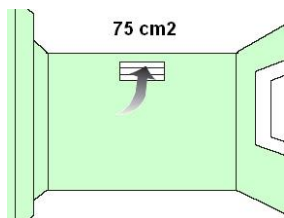

2.2. Instalace a zapojení

2.2.1. Příprava vestavěné varné desky před instalací

Popis 1

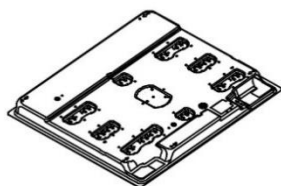

Popis 2

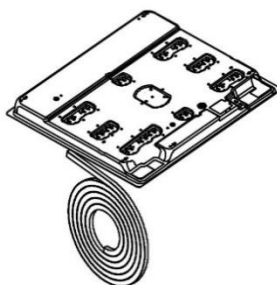

Popis 3

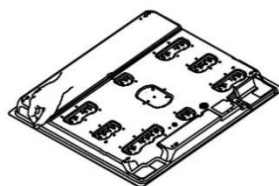

Obrátte varná deska zabalený do polystyrenu a naneste silikon.

V případě výrobků z nerezové oceli naneste silikon na povrch z nerezové oceli a v případě skleněných výrobků naneste na povrch skla.

Silikon umístěný v balení naneste kolem varné desky, jak je znázorněno na obrázku.

Popis 4

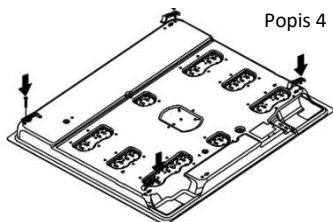

Přípevnění spojovacích otvorů podložek

Popis 5

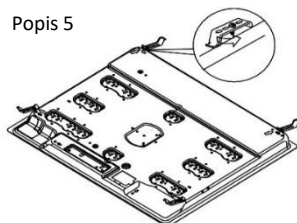

Umístěte montážní podložky jak je znázorněno na obrázku.

Popis 6

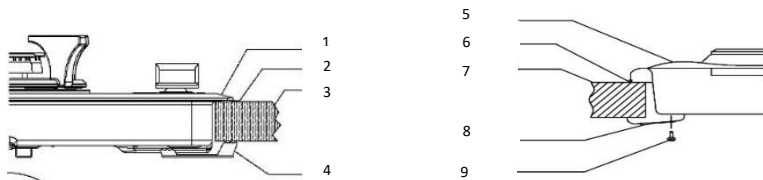

1. Sklo
2. Silikonové těsnění
3. Podložka
4. Připojovací aparát

5. Horní podložka
6. Silikonové těsnění
7. Povrch desky
8. Spojovací kolíky
9. Šroubek

Varná deska má těsnění, které zabraňuje úniku tekutin z dutin do spodní části. Instalaci tohoto těsnění můžete provést podle obrázku výše. Otočte varnou desku dnem vzhůru, odstraňte těsnící pásku z pryže a přilepte ji k varné desce: oba konce těsnění se musí vzájemně střetnout. Namontujte připojovací aparát pomocí šroubku, jak je znázorněno v popisu 5. Umístěte varnou desku do otvoru na kuchyňské desce.

Rozměry spotřebiče

Popis 7

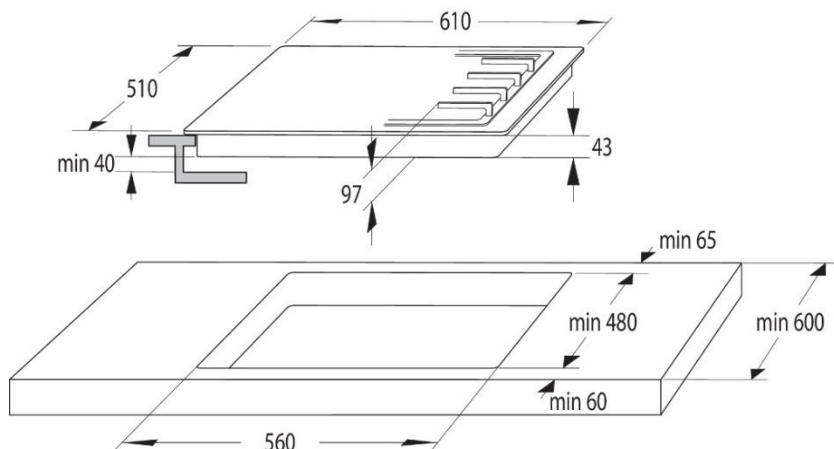

VDP645GB6
VDP645GB8
VDP645GB9

Popis 7 ukazuje rozměry v jakých by měla být pracovní deska vyříznuta pro instalaci varné desky. Vsaďte varná deska do otvoru v pracovní desce, který jste si dle rozměrů připravili. Pokud chcete varná deska používat nad vestavěnou troubou, věnujte pozornost obrázkům 8 a 9 pro správnou cirkulaci vzduchu mezi varná deskaem a troubou.

Figure 8

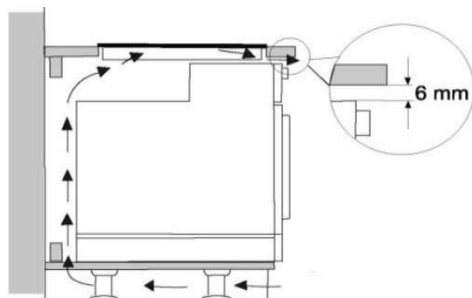

Popis 9



Začněte používat po odstranění ochranného filmu z povrchu nerezové oceli.

2.3. Připojení kabelu



Pro užívání spotřebiče musíte použít uzemněnou zásuvku!!

Výrobce neodpovídá za žádné škody, které mohou nastat, pokud je spotřebič používán bez uzemnění.



Nebezpečí úrazu elektrickým proudem, zkratu nebo požáru v důsledku nesprávné instalace! Spotřebič musí být připojen k síti pouze autorizovanou a kvalifikovanou osobou; záruka na spotřebič začíná pouze v případě správné instalace.



Nebezpečí úrazu elektrickým proudem, zkratu nebo požáru v důsledku poškozeného napájecího kabelu! Napájecí kabel nesmí být drčen, ohýbán ani propíchnut, ani nesmí přijít do kontaktu s horkými částmi spotřebiče. Pokud je napájecí kabel poškozen, musí jej vyměnit kvalifikovaný elektrikář.

- Údaje o síťovém napájení musí odpovídat typovému štítku spotřebiče. Typový štítek je umístěn na zadní nebo spodní straně spotřebiče.
- Napájecí kabel spotřebiče musí odpovídat technickým údajům a spotřebě elektrické energie.



Nebezpečí úrazu elektrickým proudem! Před prováděním jakýchkoli prací na elektrické síti prosím odpojte spotřebič od napájení.

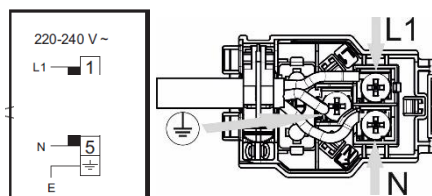

2.4. Zapojení plynu



Veškeré práce na plynových spotřebičích a systémech musí být prováděny kvalifikovanými a oprávněnými osobami.

Před instalací se ujistěte, že podmínky místní distribuce (typ a tlak plynu) odpovídají nastavení spotřebiče.

2.4.1. Plynová přípojka

Zajistěte, aby plynová hadice a plynový přetlakový ventil, který používáte na hořáku, byly bezpečné. Připojte hadici přívodu plynu k hadici na zadní straně varná deska a utáhněte ji pomocí svorky a šroubováku (obrázek 10). Ujistěte se, že je pevně utáhněte.

Hadice pro přívod plynu do varná deska by neměla být delší než 1500 mm. Tlak redukčního ventilu používaného pro propanbutan musí být 300 mmSS a ventil musí být certifikován.



Hadice přívodu plynu nesmí procházet horkou částí na zadní straně spotřebiče. Teplota hadice přívodu plynu nesmí překročit 90 °C (stupňů).

Před použitím se ujistěte, že přes zapojení neuniká plyn.

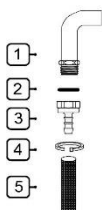

- 1- G1/2 trubice)
- 2- Silikonové těsnění
- 3- G1/2 Přívod hadice (přívod plynu)
- 4- Kovová svorka
- 5- Hadice přívodu plynu (vnitřní průměr 8mm)

Popis 10

2.4.2. Napojení na zemní plyn

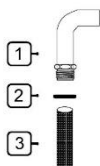

- 1- G1/2 trubice)
- 2- Silikonové těsnění
- 3- G1/2 NG hadice (hadice na zemní plyn splňující normu EN 14800)

Popis 11

Pokud je váš spotřebič nastaven na zemní plyn, nechte jej připojit firmou pracující pro vaší distribuční společnost zemního plynu. Připojení spotřebiče na zemní plyn je "1/2". Chcete-li převést váš spotřebič z propanbutanu na zemní plyn nebo ze zemního plynu na propanbutan, obraťte se na nejbližší servisní společnost a nechte ji provést nezbytná nastavení pro převod plynu.

2.5. Kontrola izolace

Otevřete ventil pro redukcí tlaku nebo ventil na zemní plyn a nanesením velkého množství napěněné vody na přípojku zkontrolujte, zda nedochází k úniku plynu.

Nikdy se tuto kontrolu nepokoušejte dělat s plamenem.

2.6. Finální kontrola

1. Připojte napájecí kabel a aktivujte pojistku.
2. Zkontrolujte funkce.

2.6.1. Převod z propanbutanu-zemní plyn / zemní plyn-propanbutan

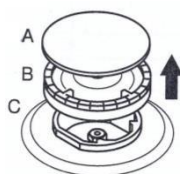

Popis 12

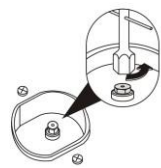

Popis 12.1



Popis 12.2

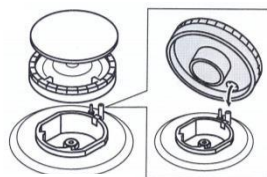

Popis 12.3



Popis 12.4

Sejměte kryt hořáku a hořák, jak je znázorněno na obrázku 12.

Vyměňte vstříkovač pomocí 7-mi hranného šroubováku, jak je znázorněno na obrázku 12.1.

Nainstalujte vstříkovač (D), který má být převeden, jak je znázorněno na obrázku 12.2.

(viz. tabulka 1).

Vyměňte hořák podle obrázku 12.3.

Po přeměně zapněte hořáky a vyjměte tlačítko na ovládacím panelu a upravte délku plamene utažením nebo uvolněním šroubu na plynovém ventilu (na kohoutku 12.4) nebo na hřídeli ventilu.

2.7. Likvidace spotřebiče

2.7.1. Likvidace obalů

Obalové materiály jsou pro děti nebezpečné. Obalové materiály uchovávejte mimo dosah dětí.

Obaly spotřebiče jsou vyrobeny z recyklovatelných materiálů. Roztřídte a vyhodte je v souladu s pokyny pro třídění odpadu. Nevyhazujte je do běžného domovního odpadu.

2.7.2. Později uskutečněná přeprava

• Spotřebič uchovávejte v původní krabici a přenášejte jej v této krabici. Postupujte podle pokynů uvedených na krabici. Pokud není k dispozici originální krabice, zabalte produkt do blistrového obalového materiálu nebo silné lepenky a přelepte lepicí páskou.

- Pevně připevněte hořáky a podložky pod hrnce lepicí páskou.
- Na spotřebič neumisťujte žádné předměty. Spotřebič by měl být přepravován ve svislé poloze.
- Po vybalení zkontrolujte celkový vzhled spotřebiče, zda nedošlo k poškození během přepravy.

2.7.3. Likvidace starého spotřebiče

Dosloužilý spotřebič zlikvidujte ekologickým způsobem.

Tento spotřebič je označen značkou (WEEE), která znamená, že elektrický a elektronický odpad musí být recyklován odděleně. Tento symbol znamená, že se spotřebičem musí být zacházeno nebo musí být rozebrán v souladu se směrnicí EU 2002/96/ES, aby se minimalizoval dopad na životní prostředí.

Pro další informace můžete kontaktovat příslušné místní a regionální instituce. Elektronické výrobky, které nejsou předmětem kontrolovaného sběru odpadu, mohou představovat potenciální riziko pro životní prostředí i lidské zdraví v důsledku škodlivých látek, které obsahují.

Informace o likvidaci spotřebiče vám poskytne autorizovaný prodejce nebo sběrný dvůr ve vaší obci. Před likvidací spotřebiče odpojte napájecí kabel a pokud je, zlomte zámek krytu, aby nedošlo k ohrožení dětí.

3. INFORMACE O VÝROBKU:

3.1. Přehled

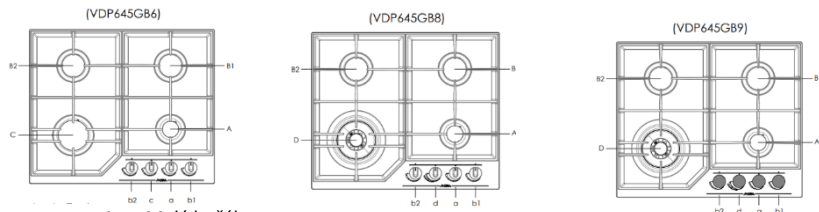

- Aa – Malý hořák
- Bb – Středně rychlý hořák
- Cc – Rychlý hořák
- Dd – Wok hořák

3.2. Technické vlastnosti vestavěné varné desky

Hodnoty spotřeby

|  | Propan-butan G30 30 mbar | | | Zemní plyn G20 20 mbar | | |
|---|--------------------------|------------|----------------|------------------------|------------|------------------------------|
| | Vstříkovač (mm) | Výkon (kW) | Spotřeba (g/h) | Vstříkovač (mm) | Výkon (kW) | Spotřeba (m ³ /h) |
| Malý hořák | Ø0,50 | 1,00 | 73 | Ø0,70 | 1,00 | 0,095 |
| Středně rychlý hořák | Ø0,72 | 2,00 | 145 | Ø1,03 | 2,00 | 0,190 |
| Rychlý hořák | Ø0,85 | 2,90 | 211 | Ø1,24 | 2,90 | 0,276 |
| Wok hořák | Ø1,00 | 3,80 | 276 | Ø1,50 | 3,80 | 0,362 |

Information according regulation (EU only) 66/2014

Údaje podle vyhlášky č. 66/2014 (pouze EU)

Měření podle normy EN60350-2 (G30-30 mbar)

| Identifikace modelu | VDP645GB6 | | VDP645GB8- VDP645GB9 | |
|--|---------------|-------|----------------------|-------|
| Typ výtahu | Plynová deska | | Plynová deska | |
| Počet plynových hořáků | 4 | | 4 | |
| Technologie vytápění | plynový hořák | | plynový hořák | |
| Typ og plynu | Skupina G20 | G30 | Skupina G20 | G30 |
| Energetická účinnost na plynový hořák (hořák EEgas) v % polorychlohorový hořák | 56,79 | 58,51 | 56,79 | 58,51 |
| Energetická účinnost na plynový hořák (hořák EEgas) v % rapid burner | 54,45 | 54,07 | - | - |
| Energetická účinnost na plynový hořák (hořák EEgas) v % Wok Hořáku | - | - | 52,99 | 52,91 |
| Energetická účinnost plynové desky (EEgas hob) v % | 56 | 57 | 55,5 | 56,6 |



Výrobce může z důvodu zlepšení kvality produktu změnit technické vlastnosti, bez předchozího upozornění.



Ilustrace v této příručce jsou schematické a nemusí se přesně shodovat s vaším spotřebičem.



Hodnoty uvedené v označení výrobku nebo v jakékoli jiné tištěné dokumentaci, dodané se spotřebičem, jsou hodnoty získané za laboratorních podmínek, v souladu s platnými normami. Tyto hodnoty se mohou lišit v závislosti na použití spotřebiče a okolních podmínkách.

4. Používání varná deska

4.1. První použití

Spotřebič začněte používat po odstranění ochranného filmu na povrchu z nerezové oceli (inox).

4.2. První čištění



Některé saponáty nebo čisticí prostředky mohou povrch poškodit.

1. Odstraňte veškerý obalový materiál.
2. Otřete povrch spotřebiče vlhkým hadříkem nebo houbou a utřete jej suchým hadříkem.

4.3. Popis použití plynového varná deska :

- 1: Pro nastavení silného plamene stiskněte tlačítko plynového varná deska a otočte jím proti směru hodinových ručiček.
- 2: Stiskněte zapalovač v závislosti na vlastnostech vašeho varná deska.
- 3: Nastavte do požadované síly plamene.
- 4: Po dokončení požadovaného vaření otočte knoflíkem varná deska ve směru hodinových ručiček a vypněte hořák.

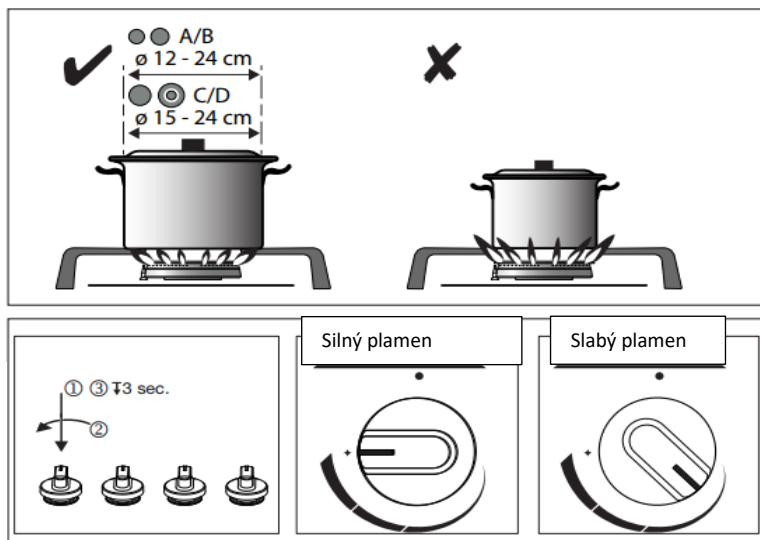

Kontrola:

- (1) Stlačte
- (2) Otočte doleva + přidrže stlačený
- (3) Knoflík přidrže 3 vteřiny .

Velikost nádoby a plamen plynu se musí shodovat.

Plamen plynu musí být nastaven tak, aby nepřesahoval dno nádoby.

Umístěte nádobu tak, aby byla nad středem hořáku.

4.4. Bezpečnostní zařízení průchodu plynu

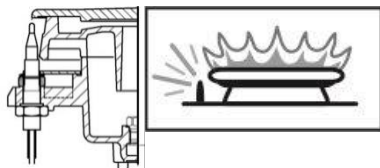

Tepelné zařízení aktivuje bezpečnostní mechanismus pokud horní hořáky zhasnou v případě přetečení kapaliny a okamžitě vypne plyn.

- 1: Pro nastavení silného plamene stiskněte tlačítko plynového varná deska a otočte jím proti směru hodinových ručiček.
- 2: Stiskněte zapalovač v závislosti na vlastnostech vašeho varná deska.
- 3: Po zapnutí stiskněte a podržte tlačítko po dobu 3-5 sekund, aby se aktivoval bezpečnostní mechanismus.
- 4: Pokud se po stisknutí a uvolnění tlačítka neaktivuje, opakujte postup stisknutím a podržením tlačítka po dobu 15 sekund.
- 5: Nastavte do požadované síly plamene.
- 6: Po dokončení požadovaného vaření otočte knoflíkem varná deska ve směru hodinových ručiček do výchozí pozice, čímž hořák vypnete.

5. Údržba a čištění

5.1. Obecné informace

Pokud je spotřebič pravidelně čištěn, prodlužuje se jeho životnost a sníží se výskyt závad.



Nebezpečí úrazu elektrickým proudem!

Před čištěním spotřebič odpojte ze sítě, aby nedošlo k úrazu elektrickým proudem.



Horké povrchy mohou způsobit popáleniny!

- Po každém použití byste měli varná deska kompletně vyčistit. To vám umožní snadno odstranit zbytky potravin a zabránit jejich spálení při dalším použití.

- K čištění varná deska nepotřebujete speciální čisticí prostředek. Varná deska očistěte saponátem do myčky nádobí, teplou vodou a měkkým hadříkem nebo houbou a utřete jej suchým hadříkem.
- Po vyčištění nezapomeňte setřít veškerou zbývající tekutinu a pokud během vaření jídlo postříká varná deska, hned jej setřete.
- K čištění nerezových nebo inoxidických povrchů a držadla nepoužívejte žádné čisticí prostředky obsahující kyselinu nebo chlor. Měkkým hadříkem varná deska otřete jedním směrem mýdlem nebo tekutým (ne pískovým) čisticím prostředkem.



Některé saponáty nebo čisticí prostředky mohou povrch poškodit. Nepoužívejte abrazivní čisticí prostředky, čisticí prostředky v prášku/krémy, ani ostré předměty.



K čištění nepoužívejte parní čističe.

5.2. Čištění ovládacího panelu

Ovládací panel a ovládací knoflík čistěte vlhkým hadříkem a utřete jej suchým hadříkem.



Ovládací panel může být poškozen! Neodstraňujte ovládací tlačítko, abyste vyčistili ovládací panel.

5.3. Čištění varná deska

K čištění varné desky není nutný žádný čistič varné desky ani jiný speciální čisticí prostředek. Doporučujeme otřít varnou desku vlhkým hadříkem, dokud je varná deska ještě teplá.

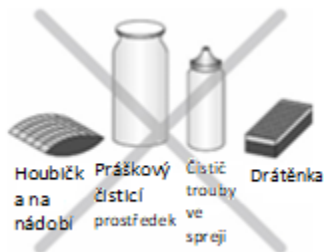

6. Navrhovaná řešení problémů

Spotřebič nefunguje.

- ✓ Spotřebič není zapojen do (uzemněné) zásuvky. Ujistěte se, že je spotřebič zapojen do zástrčky.
- ✓ Pojistka je spálená nebo deaktivovaná. Zkontrolujte pojistku v pojistkové skříni. Pokud je pojistka deaktivovaná, znovu ji aktivujte.

Hořák nehoří.

- ✓ Došel zemný plyn.
- ✓ Ventil propan-butanu nebo plynový ventil je uzavřen.
- ✓ Pokud existuje detektor úniku plynu v domácnostech se zemním plynem, lze detekovat únik a plyn přerušit.
- ✓ Vstřikovač je ucpaný.

Plamen hořáku je slabý.

- ✓ Došel propan-butan.
- ✓ Vstřikovač je ucpaný.

Když se varná deska zahřeje a vychladne, mohou být slyšet praskavé zvuky.

- ✓ Zahřívání kovové části se rozpínají a mohou vydávat zvuky. Toto není porucha.

Pokud nemůžete problém vyřešit i když jste postupovali podle pokynů v této části, kontaktujte technický servis. Nikdy se nepokoušejte opravit nefunkční spotřebič sami.

Gorenje gospodinjiski aparati, d.o.o.
Partizanska cesta 12
3320 Velenje
Slovenia



739643

739644

739645

CZ(2021)

739643-739644-739645/VER 0/2021