

SIEMENS



WK14D541EU

cs Kombinace pračka/sušička  
Návod k použití a instalaci



## Vaše nová pračka se sušičkou

---

Rozhodli jste se pro pračku se sušičkou značky Siemens. Věnujte prosím několik minut přečtení a seznámení se s přednostmi Vaší pračky se sušičkou.

Aby byla zaručena vysoká kvalita značky Siemens, byla u každé pračky se sušičkou, která opouští náš závod, pečlivě přezkoušena její funkce a bezvadný stav.

Další informace k našim výrobkům, náhradním dílům a servisu najdete na našich internetových stránkách

**[www.siemens-home.com/cz](http://www.siemens-home.com/cz)**

nebo se obraťte na naše servisní střediska. Popisuje-li návod k použití a instalaci různé modely, bude na odpovídajících místech upozorněno na rozdíly.



---

Pračku se sušičkou uveďte do provozu až po přečtení tohoto návodu k použití a instalaci.

---

# Obsah

<b>Návod k použití</b>	Všeobecné bezpečnostní pokyny .....	4
	Ochrana životního prostředí/pokyny pro úsporu .....	6
	Vaše nová pračka se sušičkou .....	7
	Před prvním praním .....	9
	Příprava a třídění prádla .....	10
	Prací a ošetřovací prostředky .....	12
	Programy .....	14
	Volby pro praní a sušení .....	16
	Praní a sušení .....	18
	Čištění a údržba .....	20
	Co dělat v případě poruchy?.....	22
	Servisní služba .....	25
<b>Návod k instalaci</b>	Návod k instalaci .....	26
<b>Dodatek</b>	Tabulka s programy.....	31
	Hodnoty spotřeby .....	32
	Rejstřík .....	33

# Všeobecné bezpečnostní pokyny

## Předpokládané použití

- Pouze pro soukromé domácí použití.
- Pračka-sušička je vhodná pro praní textilií nebo ručně prátelné vlny v prací vodě a pro sušení těchto textilií.
- Přístroj je vhodný pro provoz se studenou vodovodní vodou a běžně dostupnými pracími prostředky a avivážemi, které jsou vhodné pro používání v pračce-sušičce.
- Při dávkování všech pracích prostředků, aviváží a čisticích prostředků vždy postupujte podle pokynů výrobce.
- Pračku-sušičku mohou obsluhovat děti od věku 8 let, osoby s omezenými fyzickými, smyslovými nebo duševními schopnostmi a osoby bez příslušné zkušenosti nebo znalosti, jsou-li **pod dohledem** nebo **byly zaškoleny** odpovědnou osobou.
- Děti nesmějí provádět čištění nebo údržbu bez dohledu.
- Držte domácí zvířata mimo dosah pračky-sušičky.
- Pračku-sušičku instalujte a provozujte v místnosti, která má odtok.

Tato pračka se sušičkou splňuje příslušná bezpečnostní ustanovení.

## Elektrická bezpečnost

### Varování Nebezpečí ohrožení života!

Nebezpečí úrazu elektrickým proudem.

- Při vytažování elektrické zástrčky vždy tahejte za samotnou zástrčku a nikoli za kabel, aby nedošlo k jeho poškození.
- Nikdy se nedotýkejte zástrčky mokřýma rukama.

## Nebezpečí zranění

### Varování Nebezpečí zranění!

- Při zvedání pračky-sušičky za vyčnívající části (např. dvířka pračky-sušičky) se mohou tyto části ulomit a způsobit zranění.
- Nezvedejte pračku za vyčnívající části.
- Stoupáte-li na pračku-sušičku, může horní část prasknout a způsobit zranění.
- Nestoupejte na pračku-sušičku.
- Opíráte-li se o otevřená dvířka, může se pračka-sušička převrhnout a způsobit zranění.
- Neopírejte se o otevřená dvířka pračky-sušičky.
- Saháte-li do otáčejícího se bubnu, můžete si poranit ruce.
- Nechtejte otáčející se buben. Počkejte, až se buben přestane otáčet.

### Varování Nebezpečí opaření!

- Při praní za vysokých teplot se můžete opařit, dotknete-li se horké vody z pračky (např. při vypouštění horké vody z pračky do umyvadla).
- Nedotýkejte se horké vody z pračky.
- Při přerušení sušicího programu mohou být pračka-sušička a prádlo horké. Zvolte možnost **sušení** ☼ nebo **šetrné sušení** ☼ a vyberte 15minutový čas sušení, během kterého se prádlo ochladí. Poté prádlo vyjměte.

### **Varování**

#### **Nebezpečí ohrožení života!**

Hrají-li si děti s pračkou-sušičkou, mohou se vystavit nebezpečným situacím nebo se mohou zranit.

- Nenechávejte děti poblíž pračky-sušičky bez dozoru.
- Nenechávejte děti hrát si s pračkou-sušičkou.

### **Varování**

#### **Nebezpečí ohrožení života!**

Děti se mohou uzavřít v přístroji a udusit se. U nepoužívaných přístrojů:

- Vytáhněte elektrickou zástrčku.
- Odpojte elektrický kabel a zlikvidujte jej společně se zástrčkou.
- Zlikvidujte pojistku na dvířkách pračky-sušičky.

### **Varování**

#### **Nebezpečí udušení!**

Děti se mohou při hraní zamotat do balení/fólie a balicích součástí nebo si je mohou přetáhnout přes hlavu a udusit se. Uchovávejte obaly, plastové fólie a součásti balení mimo dosah dětí.

### **Varování**

#### **Nebezpečí otravy!**

Prací prostředky a aviváž mohou při požití způsobit otravu nebo při dotyku podráždění očí/kůže.

Uchovávejte prací prostředky a aviváž mimo dosah dětí.

### **Varování**

#### **Podráždění očí/kůže!**

Kontakt s pracími prostředky a aviváží může způsobit podráždění očí nebo kůže.

Uchovávejte prací prostředky a aviváž mimo dosah dětí.

### **Varování**

#### **Nebezpečí zranění!**

Při praní za vysokých teplot je sklo na dvířkách pračky horké.

Zabraňte dětem v dotyku horkých dvířek.

---

# Ochrana životního prostředí/pokyny pro úsporu

- Roztřídte různé materiály obalu a odevzdejte je v nejbližší sběrně.
- Využívejte maximální množství prádla pro příslušný program.
- Normálně zašpiněné prádlo perte bez předírky.
- Místo **Cottons** (Bavlna) 90 °C zvolte program **Cottons Eco E (Bavlna eko) 60 °C** → strana 14.  
Srovnatelné vyprání s výrazně nižší spotřebou energie.
- Prací prostředky dávkujte podle údajů výrobce a tvrdosti vody.
- Pokud budete prádlo následně sušit v sušičce, rychlost odstředování zvolte podle návodu výrobce sušičky.

---

## WEEE

Balení zlikvidujte ekologicky přijatelným způsobem.

Přístroj byl označen podle Směrnice 2012/19/EU o odpadních elektrických a elektronických zařízeních (OEEZ). Směrnice stanoví rámec pro vracení a recyklaci vyřazených spotřebičů a platí v celé Evropě.



---

# Vaše nová pračka se sušičkou

## Popis pračky se sušičkou

Pračka se sušičkou skýtá 3 možnosti použití → strana 18:

- samostatné praní,
- samostatné sušení,
- praní a sušení společně.

Při společném programu pro praní a sušení se bez další obsluhy přechází z procesu praní na proces sušení.

Sušení probíhá na principu kondenzace. Voda, která kondenzací při sušení vzniká, odtéká odtokovou hadicí do umyvadla.

**Pozor!** Přívodní hadice a odtoková hadice musí být během praní a sušení správně upevněné → strana 29. Přívod vody musí být otevřený.

## Dvířka

Bezpečnostní zařízení brání otevření dvířek během provozu.

### Před otevřením

Přesvědčte se, že v bubnu nezůstala žádná voda a že se buben nehýbe.

### Nouzové odblokování

Při výpadku proudu lze dvířka mechanicky odblokovat → strana 24.

## Ovládací panel















### Kontrolky

Indikují zvolená nastavení:

- teploty: ☼ - 90 °C
- rychlosti odstředování:  - 1 400 ot./min
- voleb/signálu

### Displej

Zobrazuje zvolená nastavení (např. rychlost odstředování, dobu sušení) a dále postup a stav programu.

Postup programu     	Předpírka, hlavní praní, máchání, závěrečné odstředování, sušení.
Volby pro sušení    	Časované sušení, vlhké - vhodné pro žehlení, suché do skříně, extra suché.
Pomocné ukazatele     	Zbývající doba, spuštění programu, dětská pojistka, vypláchnutí nečistot, doporučené množství prádla.

Kontrolka

Displej



Tlačítka

Volič programů

**Volby pro praní a sušení** -> strana 16.

- **C° (Teplota):** individuální nastavení teploty praní.
- **☼ Spin (Rychlost odstředování):** individuální nastavení rychlosti odstředování.
- **Option Tlačítko (volby):** nastavení voleb.
- **Select (nastavení):** aktivace/deaktivace zvolených voleb.
- **🕒 Delay (Zbývající doba):** odložení spuštění programu.
- **☼ Dry (Sušení):** nastavení voleb pro sušení.

**Start/Pause**  (Start/pauza):

Pro spuštění a zastavení pracích programů -> strana 17.

**Volič programů** -> strana 14.

Pro zapnutí a vypnutí pračky se sušičkou a pro volbu programu. Lze jím otáčet oběma směry. Během praní/sušení neměňte nastavení voliče programů.



---

# Před prvním praním

Před opuštěním výrobního závodu byla pračka se sušičkou přezkoušena. Abyste odstranili zbytky vody z kontrolního praní, nechte poprvé proběhnout prací cyklus bez prádla.

- Zkontrolujte, zda byly odstraněny přepravní pojistky na zadní straně pračky se sušičkou -> strana 27.
- Nevkládejte prádlo.
- Zavřete dvířka.
- Otevřete přívod vody.
- Vytáhněte násypku na prací prostředky.
- Do **komory II** naplňte ½ odměrky pracího prostředku -> strana 12.

**i** Nepoužívejte prací prostředek na vlnu ani na jemné prádlo (tvorba pěny).

- Zavřete násypku na prací prostředky.
- Volič programů nastavte na program **60 °C**.
- Stiskněte tlačítko **Start/Pause** ◊ (**start/pauza**).
- Po skončení programu nastavte volič programů na **Off (vyp.)**.
- Otevřete dvířka.

**i** Dvířka nechte otevřená, aby vnitřek pračky vyschl.

# Příprava a třídění prádla

## Třídění prádla před praním

Roztříd'te prádlo podle údajů na visačkách

- Bílé a barevné prádlo perte zvlášť.
- V přístroji byste neměli prát nezaobroubené nebo natržené prádlo, protože by se mohlo roztřepit.
- Při nedodržení symbolů ohledně údržby textilií může dojít k poškození prádla.

Perte pouze prádlo s následujícími visačkami:

Visačka	Druh prádla
	vyvářka 90 °C
	barevné prádlo 60 °C, 40 °C, 30 °C
	nemačkávané 60 °C, 40 °C, 30 °C
	hedvábí, které lze prát v ruce i v pračce, 40 °C, 30 °C, studená voda

Prádlo se symbolem ohledně údržby **neperte** v pračce se sušičkou.

## Třídění prádla před sušením

Roztříd'te prádlo podle údajů na visačkách

Sušte pouze prádlo, které je označené upozorněním „**lze sušit v sušičce**“ nebo následujícími symboly ohledně údržby:

Visačka	Druh prádla
	sušení s normální teplotou
	sušení s nízkou teplotou (šetrné sušení)

V pračce se sušičkou **nesušte** následující textilie:

- Prádlo se symbolem ohledně údržby - nelze sušit v sušičce.
- Neprodyšné textilie (např. pogumované textilie).
- Choulostivé tkaniny (hedvábí, syntetické záclony) - **pomačkání!**
- Nevyždímané prádlo - **velká spotřeba energie!**
- Vlna nebo textilie s podílem vlny.

## Příprava prádla před praním

Volné předměty, které nejsou součástí prádla (např. mince, kancelářské svorky, jehly, hřebíky), mohou poškodit prádlo nebo součásti pračky se sušičkou (např. buben).

- Vyprázdněte kapsy.
- Kartáčkem odstraňte písek z kapes a záhybů.
- Příp. předem ošetřete skvrny.
- Zavřete zipy, zapněte knoflíky na povlečení.
- Záclonové žabky odstraňte nebo je zavažte do sítky či sáčku.
- V sítky na prádlo/povlaku na polštář perte:
  - jemné prádlo, např. punčochy, záclony,
  - kousky drobného prádla, např. ponožky nebo kapesníky,
  - podprsenky s oddělitelnými ramínky (ramínka se mohou při praní uvolnit a způsobit škodu).
- Kalhoty, trikotáž a tkané textilie, např. trikotové prádlo, trička nebo svetříčky otočte naruby.

## Příprava prádla před sušením

- Sušte výhradně vyprané, vymáchané a odstředěné textilie.
- I nemačkané prádlo nechte před sušením odstředit.
- Prádlo rozřídte podle druhu látky a požadovaného stupně sušení, aby bylo zaručeno rovnoměrné sušení.

## Vložení prádla



**Nebezpečí výbuchu!** Kusy prádla, které byly předem ošetřeny pracími prostředky obsahujícími rozpouštědla, např. solí na skvrny nebo prostředky na odstraňování skvrn, je nutné před vložení do pračky se sušičkou důkladně vymáchat v ruce, jinak hrozí nebezpečí výbuchu!

- Prádlo rozložte a volně vložte do bubnu. Smíchejte malé a velké kusy prádla.
- Dodržujte maximální množství prádla, tabulka s programy → strana 31.
- Nepřiskřípněte prádlo mezi dvířka a gumové těsnění.
- Zavřete dvířka tak, aby slyšitelně zaskočila.
- Odměřte a naplňte prací a ošetřovací prostředek pro samostatný prací program nebo pro prací a sušicí program.
- Otevřete přívod vody.

# Prací a ošetrovací prostředky

## Náсыпка na prací prostředky

Náсыпка na prací prostředky je rozdělená do tří komor.

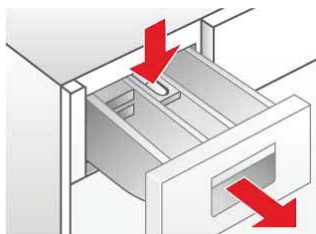

**Komora I** : prací prostředek pro předpírku.

**Komora II** : prací prostředek pro hlavní praní.

**Komora III** : tekuté přídatné prostředky jako škrob nebo aviváž.

Přídatné prostředky se automaticky spláchnou během posledního máchání.

– Dodržujte maximální plnicí množství, jinak se komora III vyprázdní příliš brzy.

– Husté přídatné prostředky zředte vodou, abyste zabránili ucpání.

**Vložku pro tekuté prací prostředky** je nutno nasadit před použitím tekutého pracího prostředku.

Za tímto účelem:

- Až nadoraz vytáhněte náсыпку na prací prostředky.
- Zatlačte na místo označené **PUSH** a náсыпку na prací prostředky vyjměte.
- Vložku v **komoře II** vytáhněte až nadoraz dopředu a zatlačte dolů.
- Nasadte náсыпку na prací prostředky.

## Odstraňovač vodního kamene

Odstraňovače vodního kamene lze plnit podle informací výrobce do **komor I a II**. Nejprve přidejte prací prostředek a poté odstraňovač vodního kamene.

## Prací a ošetrovací prostředky



### Nebezpečí otravy!

*Prací a ošetrovací prostředky uchovávejte mimo dosah dětí.*

### Nebezpečí poleptání!

*Budte opatrní při otevírání náсыpky na prací prostředky! V náсыpce se mohou ještě nacházet zbytky pracího prostředku!*

Prací prostředek dávkujte podle:

- tvrdosti vody (Informaci o tvrdosti vody Vám sdělí příslušná vodárna.),
- množství prádla,
- údajů výrobce pracího prostředku,
- míry zašpinění.

**i** Správným dávkováním se snižuje zatížení životního prostředí a dosahuje dobrého výsledku praní.

**i** Pro programy na vlnu používejte pouze pH-neutrální prací prostředky na vlnu.

### Dávkování pracího prostředku

#### Normálně zašpiněné prádlo

- Nastavte program.
- Nevolte** ↓ **předpírku** → strana 16.
- Celé množství pracího prostředku podle pokynu výrobce naplňte do **komory II** násyvky na prací prostředky.

#### Silně zašpiněné prádlo

- Nastavte program.
- Zvolte ↓ **předpírku** → strana 16.
- 1/4 doporučeného množství pracího prostředku naplňte do **komory I** násyvky na prací prostředky a 3/4 pracího prostředku do **komory II**.

### Dávkování tekutého pracího prostředku

Tekuté prací prostředky používejte pouze pro hlavní prací proces **bez předpírky**.

Za tímto účelem:

- Doporučené množství pracího prostředku naplňte do odměrky tekutého pracího prostředku a dejte přímo do bubny.

#### nebo

- Po sklopení **vložky pro tekuté prací prostředky** naplňte prací prostředek do **komory II** násyvky na prací prostředky.

 Stupnice na **vložce pro tekuté prací prostředky** pomáhá při dávkování tekutého pracího prostředku.

 Pokud **komoru II** použijete pro prací prášek, je nutné **vložku pro tekuté prací prostředky** odklopit nahoru.

# Programy

## Volič programů

Programy se nastavují pomocí voliče programů.



Na displeji se zobrazuje zbývající doba do konce programu a doporučené množství prádla.

## Prací programy\*

\* Podle modelu

### **Cottons (Bavlna)**

Program vhodný pro odolné textilie, bavlněné nebo lněné textilie s možností vyvážky.

- barevné prádlo do 60 °C
- bílé prádlo 60 °C až 90 °C

### **Cottons Eco (Bavlna eko)**

Prací program pro nejlepší výsledek praní při minimální spotřebě energie a vody.

### **Easy Care (nemačkové prádlo)**

Prací program pro méně odolné textilie z bavlny, lnu, syntetických nebo směsových tkanin. Doporučujeme prádlo roztřídit podle barev.

### **Delicate/Silk (jemné/hedvábí)**

Šetrný program pro choulostivé prací textilie, např. z hedvábí, saténu, syntetických nebo směsových tkanin (např. záclony). Šetrné odstředování mezi jednotlivým mácháním a snížená rychlost závěrečného odstředování.

### **Wool (vlna)**

Vlna vlivem tepla, vlhkosti a pohybu plstnatí. Program na vlnu tyto vlastnosti zohledňuje a používá optimální způsob šetrného pohybu.

Program vhodný pro textilie z vlny nebo s podílem vlny vhodné pro ruční praní nebo pro praní v pračce.

### **Super 15' (super 15')**

Krátký prací program pro mírně zašpiněné nemačkové textilie z bavlny, lnu, syntetických a směsových tkanin. Program vhodný pro osvěžení prádla nebo vyprání nových textilií před prvním nošením. Doba trvání programu činí 15 min.

### **Mix (mix)**

Pro praní směsi prádla z různých odolných a nemačkových textilií.

### **Outdoor (sportovní prádlo)**

Pro praní funkčních a sportovních oděvů z mikrovlákna a syntetiky. Oděvy jsou méně zmačkané. Přídavné máchání.

## Prací programy\*

\* Podle modelu

### **Shirts/Business (košile/business)**

Nežehlivé košile z bavlny, lnu, syntetických nebo směsových tkanin.

### **Night wash (noční prání)**

Mimořádně tichý prací program s redukováným závěrečným odstředováním.

Režim Sleep Po skončení programu displej zhasne a může být znovu aktivován stisknutím libovolného tlačítka.

## Sušicí programy

### **Intensive Dry (intenzivní sušení)**

Intenzivní sušení pro  (odolné textilie) při 90 °C.

### **Low Heat Dry (jemné sušení)**



Šetrné sušení pro  (nemačkové textilie) při 60 °C.

## Zvláštní programy



### **Fluff Clean (vypláchnutí nečistot)**



Buben musí být prázdný.

Tento program se spouští, aby se sušicí okruh zbavil případných usazených nečistot (např. vláken). Pračka se sušičkou sušení indikuje blikajícím symbolem  (Vypláchnutí nečistot) na displeji, že je nutné spustit program. Elektronické počítadlo cyklů se poté automaticky resetuje. Symbol  (**vypláchnutí nečistot**) zhasne po skončení programu.

Pro spuštění programu  **Fluff Clean (vypláchnutí nečistot)** postupujte následovně:

- Zkontrolujte, zda je buben zcela prázdný a zavřete dvířka.
- Volič programů nastavte na  **Fluff Clean (vypláchnutí nečistot)**.
- Stiskněte tlačítko **Start/Pause**  (**start/pauza**).



Program  **Fluff Clean (vypláchnutí nečistot)** lze spustit kdykoli, i pokud k tomu přístroj nevyzývá.

### + **(máchání + odstředování):**

Přídavný máchací proces s následným odstředováním. Pokud chcete prádlo vyjmout nevyždímané, nastavte rychlost odstředování před spuštěním programu na  (**stop po máchání**) -> strana 16.





### + **(odčerpání + odstředování):**

Odčerpání máchací vody po programech s  (stop po máchání) -> strana 16.

- Volič programů nastavte na  +  (**odčerpání + odstředování**).
- Nastavte rychlost odstředování na  (**stop po máchání**).
- Stiskněte tlačítko **Start/Pause**  (**start/pauza**).

#### nebo

Odčerpání a odstředování s požadovanou rychlostí odstředování:

- Volič programů nastavte na  +  (**odčerpání + odstředování**).
- Stiskněte tlačítko  **Spin (odstředování)** tolikrát, dokud nebude nastavená požadovaná rychlost odstředování.
- Stiskněte tlačítko **Start/Pause**  (**start/pauza**).

# Volby pro praní a sušení

## Tlačítko teplota °C

U každého programu lze individuálně nastavit teplotu. Za tímto účelem stiskněte tlačítko °C (**teplota**) tolikrát, dokud se nezobrazí požadovaná teplota.

## Tlačítko rychlost odstředování Ⓢ Spin

U každého programu lze individuálně nastavit rychlost odstředování. Za tímto účelem stiskněte tlačítko Ⓢ **Spin (odstředování)** tolikrát, dokud se nezobrazí požadovaná rychlost odstředování.

## Stop po máchání

Při  (**stop po máchání**) je funkce odstředování deaktivovaná. Prádlo zůstane ležet v poslední máchací vodě.

## System kontrolы rovnoměrného rozložení prádla

Automatický systém kontroly rovnoměrného rozložení prádla zajišťuje opakovaným náběhem odstředování rovnoměrné rozložení prádla. V případě velmi nerovnoměrného rozložení prádla se z bezpečnostních důvodů sníží rychlost závěrečného odstředování nebo se odstředování neprovede.

## Tlačítko Option (volby)

Nastavené programy lze individuálně přizpůsobit.

Pro zvolení požadované volby:







- Stiskněte tlačítko **Option (volby)** tolikrát, dokud není zvolena požadovaná volba (bliká kontrolka).
- Pro zapnutí/vypnutí příslušné volby stiskněte tlačítko **Select (nastavení)** (kontrolka svítí/nesvítí).

## Tlačítko Select (nastavení)



Pokud budete tlačítko **Option (volba)** držet stisknuté, spustí se průběh všech voleb.

## Volby (symboly na displeji)

 - předpírka	Předpírka na 35 °C. Hodí se pro silně zašpiněné prádlo.
 - intenzivní	Prodloužená doba praní na 60 °C. Hodí se pro choulostivé, ale zašpiněné prádlo. Nelze společně s  ( <b>flexibilní doba trvání</b> ).
 - snadné žehlení	Speciální průběh odstředování s následovným načechráváním. Šetrné závěrečné odstředování při snížené rychlosti odstředování. Mírně zvýšená zbývající vlhkost prádla. Oděvy jsou méně zmačkané. Prádlo se lépe žehlí.
 - voda plus	Větší množství vody a přídatný máchací proces. Pro oblasti s velmi měkkou vodou nebo pro další zlepšení výsledku máchání. Odstraní se případné zbytky pracího prostředku.
 - flexibilní doba trvání	Nastavení doby praní: <i>normální - střední - minimální</i> .
 - akustický signál	Pro aktivaci, resp. deaktivaci akustického signálu.

## Tlačítko doba skončení



Před započítáním programu můžete spuštění programu odložit. Pomocí zbývajících doby stanovíte, kdy má zvolený program skončit. Zbývající dobu lze nastavit v krocích po hodinách, **nastavit lze max. 24 hod.** Stiskněte tlačítko  **Delay (doba skončení)** tolikrát, dokud se nezobrazí požadovaný počet hodin.





Poté stiskněte tlačítko **Start/Pauza**  (**start/pauza**), program se spustí později v závislosti na nastavené době skončení. Na displeji se zobrazuje doba zbývajících do konce programu.





## Tlačítko sušení Dry ☀

- Sušicí programy → strana 15 lze individuálně přizpůsobit zvolením příslušných voleb pro sušení.
- Za tímto účelem stiskněte tlačítko **Dry ☀ (sušení)** tolikrát, dokud se na displeji nezobrazí požadovaná volba pro sušení.
  - Pro deaktivaci stiskněte tlačítko **Dry ☀ (sušení)** tolikrát, dokud se na displeji nezobrazí .

## Volby pro sušení(symboly na displeji)





 časované sušení	Dobu sušení lze nastavit opakovaným stisknutím tlačítka <b>Dry ☀ (sušení)</b> v rozmezí od 2:40 do 0:00.
 vlhké - vhodné pro žehlení	Zvýšená zbytková vlhkost prádla. Umožňuje snadnější žehlení.
 suché do skříně	Prádlo je suché a lze ho uložit do skříně.
 extra suché	Prádlo bude sušeno intenzivně. Hodí se pro prádlo, které špatně schne.

## Tlačítko Start/Pause (start/pauza)

- Pro spuštění zvoleného programu stiskněte **Start/Pause  (start/pauza)**. Na displeji se zobrazí  (zbyvájící doba) a svítí symbol  (spuštění programu).

### Postup programu

Na displeji se zobrazuje postup programu.

-  předpírka
-  hlavní praní
-  máchání
-  závěrečné odstředování
-  sušení





### Změna programu

Chcete-li změnit program:

- Zvolte nový program.
- Stiskněte **Start/Pause  (start/pauza)**.





Nový program se spustí.

Během průběhu programu držte stisknuté tlačítko **Start/Pause  (start/pauza)** tak dlouho, dokud se na displeji nezobrazí . Během přerušení programu se střídatě zobrazuje  a zbyvájící doba .

Pro pokračování programu stiskněte tlačítko **Start/Pause  (start/pauza)**.

Tlačítko **Start/Pause  (start/pauza)** držte stisknuté tak dlouho, dokud se nezobrazí .

U pracích programů s vysokou teplotou:

- Nechte prádlo vychladnout: Zvolte **Rinse  + Spin  (máchání + odstředování)**.
- Stiskněte **Start/Pause  (start/pauza)**.

U programů s nízkou teplotou:







- Zvolte **Empty  + Spin  (odčerpání + odstředování)**.
- Stiskněte **Start/Pause  (start/pauza)**.



Při přerušení sušicího programu může být prádlo velmi horké.







# Praní a sušení

## Samostatné praní

- Volič programů nastavte na požadovaný program, např. **Cottons**  (Bavlna) **60 °C**.
  - Na displeji se zobrazuje střídavě  (zbývající doba) a doporučené množství prádla v **kg**. Bliká symbol .
- Příp. nastavte teplotu a rychlost odstředování a zvolte příslušné volby pro individuální přizpůsobení programu, -> strana 16.
  - Nesmí být aktivovaná funkce **Dry**  (**sušení**).
- Vložte prádlo -> strana 11.
  - Dodržujte maximální množství prádla, tabulka s programy -> strana 31.
- Stiskněte tlačítko **Start/Pause**  (**start/pauza**).
  - Na displeji se zobrazí  (**zbývající doba**). Svítí symbol  (**spuštění programu**).
  - Prací program se spustí.







## Samostatné sušení

- Volič programů nastavte na požadovaný sušicí program.
  - Na displeji se střídavě zobrazuje  (zbývající doba) a doporučené množství prádla v **kg**.
- Stiskněte tlačítko **Dry**  (**sušení**), abyste mohli nastavit **volby pro sušení**
  - > strana 16.
  - Pokud neprovedete tuto volbu, je nastavená volba  (**suché do skříně**).
- Vložte prádlo -> strana 11.
  - Dodržujte maximální množství prádla, tabulka s programy -> strana 31.
- Stiskněte tlačítko **Start/Pause**  (**start/pauza**).
  - Na displeji se zobrazí  (**zbývající doba**) a svítí symboly  (**sušení**) a  (**spuštění programu**).
  - Sušicí program se spustí.



## Praní a sušení

- Programy pro praní a sušení společně.
- Volič programů nastavte na požadovaný program, např. **Cottons**  (Bavlna) **60 °C**.
    - Na displeji se střídavě zobrazuje  (**zbývající doba**) a doporučené množství prádla v **kg**. Symbol  bliká.
  - Příp. nastavte teplotu a rychlost odstředování a zvolte příslušné volby pro individuální přizpůsobení programu, -> strana 16.
    - Stiskněte tlačítko **Dry**  (**sušení**), abyste mohli nastavit volby pro sušení
      - > strana 17.
  - Vložte prádlo -> strana 11.
    - Dodržujte maximální množství prádla, tabulka s programy -> strana 31.
  - Stiskněte tlačítko **Start/Pause**  (**start/pauza**).
- Sušicí program se stanoví automaticky na základě pracího programu, tabulka s programy -> strana 31.





## Konec programu



Prací a sušicí programy se ukončí automaticky. Na displeji se zobrazí .

- Volič programů nastavte na **Off (vyp.)**.
- Vyměte prádlo z bubny pračky.
- Dvířka nechte otevřená, aby vnitřek pračky vyschl.
- Zavřete přívod vody. U modelů s funkcí Aquastop není nutné.

### Stop po máchání

Pokud byla na začátku pracovního cyklu deaktivovaná funkce odstředování  (bez závěrečného odstředování = prádlo zůstane ležet v poslední máchací vodě), zastaví se prací program po posledním máchání. Na displeji se zobrazuje střídavě  a .



Pro odčerpání máchací vody a případné odstředění prádla:

- Stiskněte tlačítko  **Spin (odstředování)** tolikrát, dokud nebude nastavená požadovaná rychlost odstředování. Voda se odčerpá, pračka provede odstředování. Program skončil, jakmile se na displeji zobrazí .



Maximální rychlost odstředování závisí na zvoleném pracovním programu.

Pokud prádlo **nemá** být odstředováno:

- Stiskněte tlačítko  **Spin (odstředování)** (zobrazí se zbývající doba pro odčerpání). Voda se odčerpá, pračka neprovede odstředování. Program skončil, jakmile se na displeji zobrazí .
- Volič programů nastavte na **Off (vyp.)**.
- Vyměte prádlo.
- Dvířka nechte otevřená, aby vnitřek pračky vyschl.
- Zavřete přívod vody. U modelů s funkcí Aquastop není nutné.

## Dětská pojistka

Zajištění pračky se sušičkou proti neúmyslné změně nastavených funkcí.

**Aktivace/deaktivace:** Pro aktivaci, resp. deaktivaci dětské pojistky stiskněte současně tlačítko **Option (volby)** a **Select (nastavení)**. Když je dětská pojistka aktivní, na displeji svítí .

# Čištění a údržba

## Bezpečnostní pokyny

### Nebezpečí úrazu elektrickým proudem!

Zásadně přístroj nejdříve odpojte od elektrické sítě. Nikdy nečistěte pračku se sušičkou proudem vody!



### Nebezpečí výbuchu!

Pračku se sušičkou nikdy nečistěte rozpouštědly!

### Nebezpečí opaření!

Horký prací roztok musí před vypouštěním vychladnout!

## Plášť pračky a ovládací panel

Utírejte měkkým, vlhkým hadrem.

Zbytky pracích a čistících prostředků ihned odstraňte.

Čištění proudem vody je zakázáno.

## Buben

Odstraňte z bubnu a gumového těsnění cizí předměty.

Odstraňování vodního kamene z bubnu:

- Pro odstraňování vodního kamene z pračky se sušičkou použijte pouze značkové odstraňovače vodního kamene s antikorozním prostředkem.
- Řiďte se pokyny výrobce pro použití a dávkování.
- Po odstranění vodního kamene a rzi z bubnu nechte několikrát proběhnout program **Rinse** + **Spin** (máchání + odstředování), aby se odstranily všechny zbytky kyselin.

Pokud kovové předměty (např. mince, kancelářské svorky, jehly, hřebíky), které zůstaly v bubnu, způsobily rezavé skvrny:

- Použijte čistící prostředky bez obsahu chloru, řiďte se pokyny výrobce. Nikdy nepoužívejte ocelovou drátěnku.

## Násypka na prací prostředky

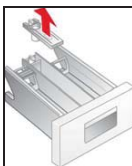
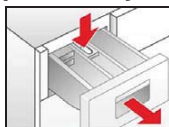

V případě zbytků pracích a ošetřovacích prostředků:

- Až nadoraz vytáhněte násypku na prací prostředky.
- Zatlačte na modré místo označené **PUSH** a zásuvku na prací prostředky vyjměte.
- Vyčistěte vedení násypky na prací prostředky.
- Vyjměte modrou vložku komory na aviváž.
- Násypku na prací prostředky a vložku komory na aviváž vyčistěte pod tekoucí vodou..
- Nasadte vložku komory na aviváž.
- Nasadte násypku na prací prostředky.

## Čerpadlo

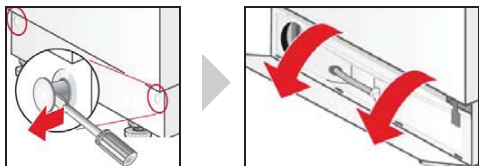

- Volič programů nastavte na **Off (vyp.)**.
- Pomocí šroubováku uvolníte aretační kolíky.
- Kryt podstavce vyklepote a vyjměte směrem nahoru.

## Vypuštění vody



- Vypouštěcí hadici sejměte z držáku.
- Z vypouštěcí hadice odstraňte zátku a vypusťte prací roztok.
  - Nádobu, do které prací roztok vypouštíte, případně několikrát vyprázdněte.
  - Pokud již nevytéká voda, nasadte zpět zátku.
- Vypouštěcí hadici nasadte do držáku .

## Cištění čerpadla

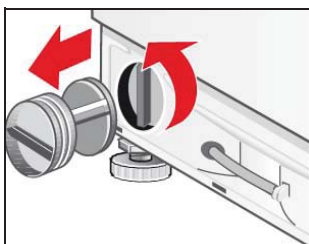

- Vyšroubujte krytku čerpadla.
  - Vyčistěte těleso čerpadla a odstraňte z něj cizí předměty.
  - Zkontrolujte, zda se oběžné kolo může volně otáčet.
- Nasadte zpět krytku čerpadla a přišroubujte ji.
- Kryt podstavce nasadte do 4 aretačních háčků a upevněte ho k plášti pračky aretačními kolíky.

## Filtr v přívodní hadici



Pokud do pračky se sušičkou nepřítéká voda nebo dostatečné množství vody, nejprve odtlakujte přívodní hadici:

- Zavřete přívod vody.
- Zvolte libovolný program (kromě **Rinse** + **Spin** (máchní + odstředování/Empty + Spin) (odčerpání + odstředování).
- Stiskněte tlačítko **Start/Pause** (start/pauza).
- Program nechte běžet cca 40 s.
- Volič programů nastavte na **Off (vyp.)**.
- Sítovou zástrčku vytáhněte ze zásuvky.
- Přívodní hadici odšroubujte od přívodu vody.
- Vyčistěte filtr malým kartáčkem nebo štětcem.
- Znovu připojte hadici.
- Otevřete přívod vody.
- Zkontrolujte, zda na konci hadice nevytéká voda.
- Pokud vytéká voda, zkontrolujte správnou polohu filtru.

## Odstraňování vodního kamene z pračky se sušičkou

Při správném dávkování pracího prostředku není nutné. V případě potřeby postupujte podle pokynů výrobce prostředku na odstraňování vodního kamene. Vhodné odstraňovače vodního kamene můžete obdržet prostřednictvím naší servisní služby -> strana 25.

# Co dělat v případě poruchy?



## Nebezpečný úraz elektrickým proudem!

Opravy smí provádět pouze servisní služba nebo autorizovaní technici.

Pokud pračka potřebuje opravu a pokud nejste schopni závadu odstranit sami pomocí následující tabulky, dodržujte tento postup:



- Volič programů nastavte na **Off (vyp.)**.
- Odpojte pračku od zdroje napětí.
- Zavřete přívod vody.
- Zavolejte servisní službu → strana 25.

Kód chyby	
	Nejsou správně zavřena dvířka. Pokuste se je správně zavřít.
	Aktivoval se ochranný systém proti škodám způsobeným vodou. Odpojte přístroj od elektrické sítě, zavřete přívod vody a kontaktujte servisní službu.
	Neenatéká voda. Viz závada <b>Neenatéká voda</b> .
	Neodčerpává se voda. Viz závada <b>Neodčerpává se voda</b> .
	<b>Nejedná se o závadu!</b> Systém kontroly rovnoměrného rozložení prádla zjistil nevyváženost způsobenou prádlem. Program „Flusen spülen“ (vypláchnutí nečistot) nelze spustit. Vymějte prádlo.
 	Nedodrželi jste maximální nebo minimální množství prádla pro sušení. Na displeji bliká střídavě <b>HI/End</b> nebo <b>LO/End</b> . Viz závada Prádlo je špatně vyprané.

Ostatní kódy chyb jsou výhradně pro servisní službu. Kód chyby si poznamenejte pro servisní službu.

Závada	Pravděpodobná příčina	Odstranění
<b>Program se nespustí.</b>	Nestiskli jste tlačítko <b>Start/Pause</b> ◊ (start/pauza).	Stiskněte tlačítko <b>Start/Pause</b> ◊ ( <b>start/pauza</b> ).
	Zvolili jste odložený start.	Po uplynutí doby, o kterou bylo spuštění odloženo, se pračka spustí. Prip. změňte dobu skončení → strana 16.
	Výpadek proudu. Zvolená doba odloženého startu se vymazala.	Znovu nastavte dobu odloženého startu nebo hned spusťte program: Stiskněte tlačítko <b>Start/Pause</b> ◊ ( <b>start/pauza</b> ).
	Nejsou správně zavřena dvířka.	Zavřete dvířka.
	Síťová zástrčka není správně zapojená v zásuvce.	Zapojte správně síťovou zástrčku.
<b>Nelze nastavit maximální rychlost odstředování.</b>	Maximální rychlost odstředování závisí na zvoleném programu.	Je-li to potřeba, program změňte.
	<b>Voda se neodčerpává.</b>	
<b>Zbytky pracího prostředku v násypce.</b>	Odtoková hadice je překroucená.	Narovnejte ji.
	Čerpadlo je ucpané.	Vyčistěte čerpadlo → strana 21.
	Prací prostředek je navlhlý nebo obsahuje hrudky.	Vyčistěte a vysušte násypku na prací prostředky → strana 20  Na tekuté prací prostředky používejte odměrku.

<b>Nenatéká voda.</b>	Síťová zástrčka není zapojená.	Zapojte správně síťovou zástrčku.
	Nejsou správně zavřena dvířka.	Zavřete dvířka.
	Není otevřený přívod vody.	Otevřete přívod vody.
	Ucpaný filtr v přívodní hadici.	Vyčistěte filtr v přívodní hadici -> strana 21.
	Přívodní hadice je zalomená nebo přiskřípnutá.	Zkontrolujte přívodní hadici.
<b>Silné vibrace při odstředování.</b>	Pračka není správně vyrovnaná.	Pračku vyrovnejte -> strana 28.
	Nejsou odstraněné přepravní pojistky.	Odstraňte přepravní pojistky -> strana 27.
<b>Pračka se napustí vodou a hned se zase vypustí.</b>	Odtoková hadice je příliš nízká.	Nainstalujte správně odtokovou hadici, -> strana 29.
<b>V bubnu pračky není vidět voda.</b>	Nejde o závadu.	U některých programů je hladina vody pod viditelnou úrovní.
<b>Pod pračkou vytéká voda.</b>	Netěsní závit přívodní hadice.	Závit utáhněte.
	Netěsní odtoková hadice.	Nechte si od servisní služby vyměnit odtokovou hadici.
<b>Z násypky na prací prostředky vytéká pěna.</b>	Překročili jste dávkování pracího prostředku.	Používejte pouze prostředky na prádlo vhodné pro praní v automatické pračce. Dbejte na správné dávkování.
<b>Opakovaný náběh odstředování</b>	Nejde o závadu. Systém kontroly rovnoměrného rozložení prádla se snaží vyrovnat nerovnoměrné rozložení opakovaným náběhem odstředování.	Vždy perte velké a malé kusy prádla dohromady.
<b>Prádlo není pořádně vyždímané.</b>	Velké kusy prádla se v bubnu rozmístily nerovnoměrně. Z bezpečnostních důvodů se automaticky snížila rychlost odstředování.	Vždy perte velké a malé kusy prádla dohromady.
<b>Prádlo je špatně vyprané.</b>	Znečištění bylo silnější, než jste předpokládali.	Zvolte vhodný program, např. program s předpírkou. Příp. předem ošetřete skvrny.
	Použili jste příliš málo nebo špatný typ pracího prostředku.	Vhodný prací prostředek dávkuje podle doporučení výrobce.
	Překročeno maximální množství prádla.	Zvolte množství prádla podle programu.
<b>Zbytky pracího prostředku na prádle.</b>	Některé bezfosfátové prostředky obsahují částice nerozpustné ve vodě, které se mohou objevit jako světlé skvrny na prádle.	Prádlo znovu vymáchejte nebo příp. použijte tekutý prací prostředek. Prádlo po sušení vykartáčujte.
<b>Šedivé skvrny na prádle.</b>	Znečištění způsobené mastnotou, tukem nebo olejem.	Vyperte prádlo s maximální dávkou pracího prostředku a na maximální přípustnou teplotu, viz visačka.
<b>Neočekávané ukončení programu.</b>	Omylem jste stiskli tlačítko <b>Start</b> /Pause ⇄ ( <b>start</b> /pauza).	Znovu stiskněte toto tlačítko pro spuštění programu.

<b>Odstředování během sušení</b>	Nejedná se o závadu.	Po cca 10 minutách doby sušení se spustí „termoodstředování“ pro úsporné sušení.
<b>Prádlo je špatně usušené.</b>	Prádlo po odstředování ulpívá na stěně bubny.	Prádlo ručně načechrejte, spusťte sušicí program -> strana 18.
	Zavřený přívod vody.	Otevřete přívod vody.
	Zvolili jste příliš krátkou dobu sušení.	Zvolte dobu sušení odpovídající množství prádla.
	Nedodrželi jste maximální nebo minimální množství prádla -> strana 31.	Po skončení programu upravte množství prádla, zvolte vhodný sušicí program a znovu ho spusťte.
<b>Není spláchnuta všechna aviváž nebo v komoře ☹ zůstává příliš mnoho vody.</b>	Není správně nasazená vložka komory na aviváž nebo je ucpaná.	Příp. vyčistěte vložku komory na aviváž a správně ji vložte do <b>komory ☹</b> .
<b>Prádlo se neusuší.</b>	Je zavřený přívod vody.	Otevřete přívod vody.
	Vložili jste příliš velké množství prádla.	Vložte méně prádla.
	Doba sušení je příliš krátká.	Zvolte vhodnou dobu sušení.
<b>Displej nesvítí.</b>	Výpadek proudu.	Po obnovení napájení bude program pokračovat. Pokud chcete prádlo během výpadku proudu vyjmout, vypusťte nejprve prací roztok, -> strana 21. Zkontrolujte, zda: -je síťová zástrčka správně zapojená v zásuvce. -nevypadla pojistka. Zavolejte servisní službu. -> strana 25.
<b>Dvířka se nedají otevřít.</b>	Zvolili jste  (stop po máchání).	Zvolte program <b>Drain + Spin (odčerpání + odstředování)</b> a stiskněte  (start/pauza).
	Běží program, resp. dvířka jsou z bezpečnostních důvodů zablokována.	Počkejte, dokud se na displeji nezobrazí  .
<b>Nouzové odblokování</b>	Výpadek proudu.	Dvířka odblokujte mechanicky.
	Abyste v případě výpadku proudu odblokovali dvířka mechanicky, musíte postupovat následovně:	

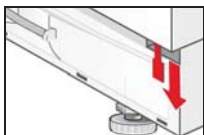

Dvířka pomocí nouzového odblokování v žádném případě neotevírejte, pokud se buben ještě točí!

Nemůžete-li závadu odstranit sami (vypnutí/zapnutí) nebo v případě potřeby opravy:  
- Volič programů nastavte na **Off (vyp.)** a vytáhněte síťovou zástrčku ze zásuvky.  
- Zavřete přívod vody a zavolejte servisní službu -> strana 25.



---

# Servisní služba

Než zavoláte servisní službu, nejprve se přesvědčte, že závadu nemůžete odstranit sami → strana 22.

V případě poradenství Vám vzniknou výdaje za přivolání technika i během záruční doby.

Nejbližší servisní službu najdete zde, resp. v příloženém seznamu adres servisních služeb (podle modelu).

Servisní službě udejte číselné označení výrobku (E-Nr.) a výrobní číslo (FD) přístroje.

E-Nr. \_\_\_\_\_

FD \_\_\_\_\_

Zde si poznamenejte čísla svého přístroje.

Tyto údaje najdete na typovém štítku v rámu dvířek.

Uvedením správného označení výrobku a výrobního čísla pomůžete zabránit zbytečným příjezdům servisní služby. Ušetříte tak s tím spojené náklady.

**Důvěřujte kompetenci výrobce.** obraťte se na nás. Zajistíte tak, že oprava bude provedena vyškolenými servisními technikami, kteří mají k dispozici originální náhradní díly.

# Návod k instalaci

## Bezpečnostní pokyny



*Pračka se sušičkou má velkou hmotnost - pozor při zvedání.*

*Pračku s viditelným poškozením neuvádějte do provozu. V případě pochybností se obraťte na servisní službu nebo prodejce.*

*Pračku se sušičkou neumísťujte venku nebo v místech, kde je nebezpečí mrazu. Zamrzlé hadice se mohou roztrhnout nebo mohou prasknout. Mohlo by tak dojít k poškození pračky.*

*Pračku nestavte vzhůru nohama ani na bok. Pračku nezvedejte za vyčnívající součásti (např. dvířka).*

*Neumisťujte pračku se sušičkou za dveře nebo posuvné dveře, které by mohly blokovat otevírání dvířek pračky! Jinak by mohlo dojít k tomu, že se zde zavřou děti a ocitnou se v ohrožení života.*

*Odstraňte a uschovejte přepravní pojistky a příčné spojky.*

*Dodatečně ke zde uvedeným pokynům mohou platit zvláštní předpisy místní vodárny a elektrorozvodných závodů.*

*V případě pochyb nechejte pračku připojit odborníkem.*

## Rozsah dodávky

Počet	Označení
5 ks	krytky otvorů po odstranění přepravních pojistek
1 ks	klíč
1 ks	1 hadicová objímka Ø 24-40 mm pro připojení k sifonu
1 ks	šablona na dvířka
2 ks	závěsy dvířek se šrouby

Na zadní straně pračky:

- odtoková hadice,
- přívodní hadice,
- síťový kabel se zástrčkou,
- návod k použití + sešit s adresami servisních služeb.

Vlhkost v bubnu je způsobena výstupní kontrolou, kterou prochází každá pračka se sušičkou před opuštěním výrobního závodu.

## Odstranění přepravních pojistek

<p>Pomocí přiloženého klíče vyšroubujte všechny čtyři šrouby.</p>	<p>Odstraňte kompletně všechny přepravní pojistky a síťový kabel vyjměte z držáků.</p>
	<ul style="list-style-type: none"> <li>- Před prvním použitím je bezpodmínečně nutné odstranit <b>všechny</b> přepravní pojistky a uschovat je pro případ pozdější přepravy.</li> <li>- Při pozdější přepravě je bezpodmínečně nutné znovu namontovat přepravní pojistky - zabráníte tak poškození přístroje.</li> </ul>
<p>Nasadte ochranné krytky.</p>	

## Instalace a vyrovnání

- Bezpečné stanoviště je důležité, aby pračka při odstředování „neputovala“.
- Plocha pro instalaci musí být pevná, čistá a rovná.
- Nejsou vhodné parkety a měkké podlahy, jako např. kobercové krytiny nebo krytiny s pěnovou spodní stranou.

## Instalace

- Plechové lišty usnadňují zasunutí pračky do vestavného prostoru.
- Zákaznické služby, č. náhr. dílu 66 1827.
- Před zasunutím přístroje lišty navlhčete vodou s mycím prostředkem. Nepoužívejte tuk ani olej!

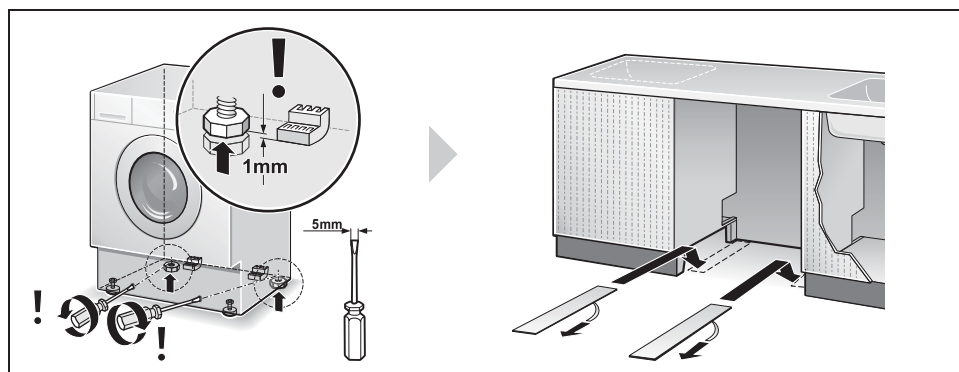

## Vyrovnaní

Silná hlučnost, vibrace a „putování“ pračky mohou být důsledkem nesprávného vyrovnaní!

- Všechny čtyři nožičky musí pevně stát na podlaze.
- Pračka se nesmí viklat!
- Vyrovnaní pračky zkontrolujte, resp. upravte pomocí vodováhy.
- Pračka nesmí doléhat k postranním stěnám vestavného prostoru!
- Kontramatice předních nožiček musí být pevně přišroubovány k plášti pračky!

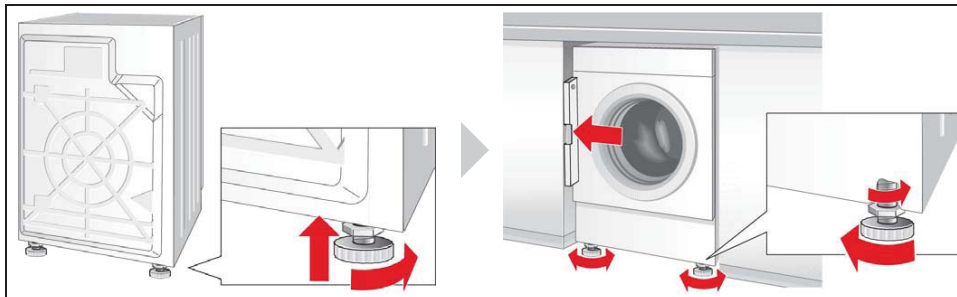

## Délka hadic a kabelů

Připojení vlevo

nebo

Připojení vpravo

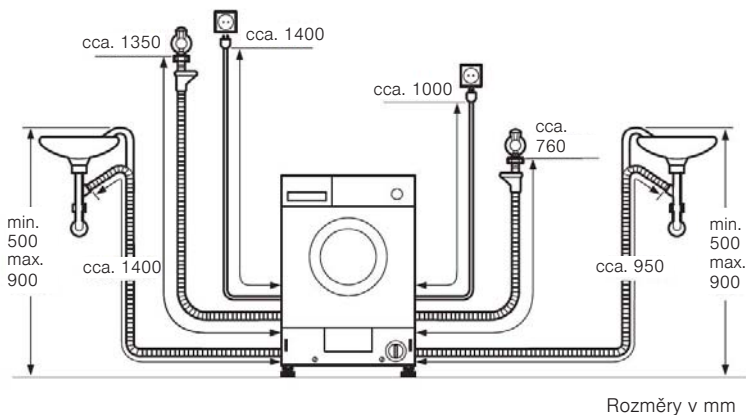

## Rozměry

Šířka x hloubka x výška

595 mm x 584 mm x 820 mm

Hmotnost

85 kg

## Připojení vody

Abyste zabránili netěsnostem a škodám způsobeným vodou, je bezpodmínečně nutné dodržovat pokyny uvedené v této kapitole!

V případě pochyb nechejte pračku připojit odborníkem.

Přívodní a odtokovou hadici lze podle potřeby příslušné instalace vést vpravo nebo vlevo.

Použijte pouze dodanou přívodní hadici nebo hadici zakoupenou ve specializované autorizované prodejně, nikoli použitou hadici!

## Přívod vody

Přívodní hadice se nesmí:

- zalamovat nebo přiskřípnout,
- upravovat nebo přefezávat (nebyla by zaručena pevnost).

Zkontrolujte tlak vody ve vodovodní síti:

*Tlak vody by měl být v rozmezí 50-900 kPa (0,5-9 bar) (při otevřeném přívodu vody teče minimálně 8 l vody za minutu).*

*Při vyšším tlaku vody namontujte redukční ventil.*

Přívodní hadici studené vody (**modrá** převlečná matice) připojte k přívodu studené vody s  $\frac{3}{4}$ " závitem.

### \* Podle modelu

Při plnění teplou vodou\* připojte hadici (s **červenou** převlečnou maticí) k přívodu teplé vody. Teplota vody nesmí být vyšší než 60 °C.

Plastová šroubení utahujte pouze ručně.

Neodstraňujte filtry z přívodní hadice.

### Po připojení přívodní hadice:

- Zcela otevřete přívod vody.
- Zkontrolujte těsnost přípojek.

## Odtok vody

### Odtok do sifonu



- Odtoková hadice se nesmí zalamovat a natahovat do délky.

- Výškový rozdíl mezi plochou pro instalaci a odtokem: max. 90 cm, min. 50 cm.

Přípojku zajistěte hadicovou objímkou o průměru 24-40 mm (specializovaná prodejna).

## Elektrické připojení

Pračka se sušičkou může být připojena pouze na střídavý proud přes zásuvku s ochranným kolíkem nainstalovanou podle předpisů.

Při použití proudového chrániče se smí použít pouze typ označený symbolem .

Pouze tento chránič zaručuje splnění předpisů platných v současné době

Síťové napětí a údaj o napětí pračky se sušičkou (typový štítek) musí souhlasit.

Jmenovitý příkon a potřebná pojistka jsou uvedené na typovém štítku.

Zajistěte, aby:

- se k sobě hodila síťová zástrčka a zásuvka,
- byl průřez elektrických vodičů dostatečný,
- uzemnění bylo provedeno podle předpisů,
- **přístroj** nestál na síťovém kabelu,
- síťová zástrčka byla neustále přístupná.

Změny síťové přípojky smí provádět pouze kvalifikovaný elektrikář.

Nepoužívejte vícenásobné zásuvky, spojky a prodlužovací kabely.

Síťovou zástrčku nezapojujte do zásuvky a nevytahujte ze zásuvky mokřkýma rukama.

Síťový kabel vytahujte ze zásuvky pouze za zástrčku.





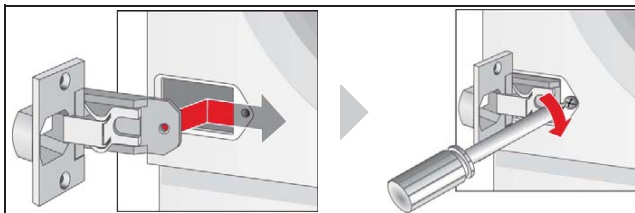











## Montáž závěsů dvířek na pračku se sušičkou

Po instalaci pračky se sušičkou do vestavné kuchyně ji lze zakrýt dvířky. V tom případě je nutno na pračku se sušičkou namontovat závěsy, které jsou součástí dodávky.









# Hodnoty spotřeby

Praní				
Program	Množství prádla	Spotřeba energie***	Voda***	Doba trvání programu***
Cottons  (Bavlna) 40 °C	7 kg	0.44 kWh	62 l	1:51 h
Cottons  (Bavlna) 90 °C		0.83 kWh	62 l	1:51 h
Cottons  (Bavlna) 60 °C  intenzivní*		1.27 kWh	52 l	2:45 h
  Mix (rychlý/mix) 30 °C	3.5 kg	0.30 kWh	44 l	0:49 h
Easy Care  (nemačkávé prádlo) 40 °C		0.62 kWh	45 l	1:43 h
Delicate/Silk  (jemné/hedvábí) 30 °C	2 kg	0.20 kWh	49 l	0:36 h
 Wool  (vlna)  (studená)		0.10 kWh	49 l	0:47 h
 Wool  (vlna) 30 °C		0.20 kWh	49 l	0:47 h
Cottons  (Bavlna) 60 °C  intenzivní,  Intensive Dry (2 cykly)**	7 kg/4+3 kg	5.50 kWh	105 l	7:00 h
Příkon ve vypnutém stavu			0.20 W	
Příkon v nevypnutém stavu			0.80 W	

\* Nastavení programu pro testování podle aktuálně platné normy EN 60456. Pro účely srovnávacího testu programy testujte se specifickým naplněním a maximální rychlostí odstředění.

\*\* Výkonostní testy sušení pro energetické štítky EU se provádějí podle normy EN 50229. Maximální naplnění pro praní je rozděleno na 2 sušící cykly (**4 kg/ 3 kg**) a každá dávka k sušení se suší při nastavení **Cottons  (Bavlna) 60 °C  intenzivní,  Intensive Dry.**

\*\*\* Hodnoty se mohou odchylovat od uvedených hodnot v závislosti na tlaku a tvrdosti vody, teplotě přívodní vody, teplotě prostředí, typu a množství prádla, typu a množství použitého pracího prostředku, výpalcích dodávky elektřiny a zvolených doplňkových funkcích.

sušení*			
Program	Množství prádla	Cupboard dry (suché do skříně)	Iron dry (vlhké - vhodné pro žehlení)
 Intensive Dry (intenzivní sušení)	1.5 kg	90 min	60 min
	2 kg	90 min	60 min
	2.5 kg	100 min	90 min
	3 kg	110 min	95 min
	3.5 kg	120 min	105 min
	4 kg	130 min	115 min
 Low Heat Dry (jemné sušení)	1.5 kg	90 min	60 min
	2 kg	100 min	60 min
	2.5 kg	110 min	90 min
	3 kg	130 min	100 min

\*)Hodnoty se mohou od uvedených údajů lišit v závislosti na přepětí nebo podpětí, druhu textilie, složení sušeného prádla, zbytkové vlhkosti textilu a dále naplnění.



# Rejstřík

## A

Akustický signál  
-indikační LED 8

## B

Bezpečnostní pokyny 4, 20,  
22, 26  
Bezpečnostní upozornění  
-prací prostředek 12  
Buben  
-čištění 20

## C

Časované sušení  
-volby pro sušení 17  
Čerpadlo  
-čištění 21  
Chybové hlášení 22  
Čištění  
-buben 20  
-násyпка na prací  
prostředky 20  
-ovládací panel 20  
-plášť pračky 20  
-přívodní hadice 21  
-čerpadlo 21

## D

Delay (Zbývající doba) 8  
Dětská pojistka 19  
-ukazatel na displeji 8  
Displej  
-chybové hlášení 22  
Dvířka 7, 19

## E

Elektrické připojení 30  
Extra suché  
-ukazatel na displeji 8  
-volby pro sušení 17

## F

Filtr  
-přívodní hadice 21

Fluff Clean  
(vypláchnutí nečistot)  
-ukazatel na displeji 8

## H

Hlavní praní  
-ukazatel na displeji 8  
Hodnoty spotřeby 32

## I

Instalace  
-pračka se sušičkou 27

## K

Konec programu 19

## M

Máchání  
-ukazatel na displeji 8

## N

Násyпка na prací prostředky  
-popis 12  
-čištění 20  
Nouzové odblokování 24

## O

Odstranění 22  
Odstraňování vodního ka-  
mene 21  
Odstředování 15  
Odčerpání 15  
Odčerpání vody 19  
Odtok vody 29  
Option (volba) 16  
Ošetřovací prostředek 12  
Ovládací panel 8  
-čištění 20

## P

Plášť pračky  
-čištění 20

Plocha pro instalaci 26  
Pokyny pro ošetřování prádla  
-praní 10  
-sušení 10  
Pokyny pro úsporu 6  
Použití 18  
Prací programy 14, 15  
Prací prostředek 12  
-vločka pro tekuté prací  
prostředky 12, 13

## Prádlo

-pomačkání 10  
-příprava před praním 10  
-příprava před sušením 11  
-třídění před praním 10  
-třídění před sušením 10  
-vložení 11

## Praní 18

-a sušení 18  
-volby pro praní 16

## Pračka se sušičkou

-instalace a vyrovnání 27

## Předpírka

-program 16  
-ukazatel na displeji 8

## Přepravní pojistky 27

## Přípojovací souprava 29

## Přívod vody 29

## Přívodní hadice

-čištění 21

## Program

-postup 17  
-změna 17

## Proud 32

## První praní 9

## R

## Rozměry 28

## Rozsah dodávky 26

## Rychlost odstředování 16

-indikační LED 8  
-tlačítko 8

## S

## Set (nastavení) 8, 16

## Snadné žehlení

-ukazatel na displeji 8  
Spuštění programu

- ukazatel na displeji 8
- Start/Pause (Start/pauza) 8
- Stop po máchání 16, 19
- Suché do skříně 8
  - volby pro sušení 17
- Sušení 17, 18
  - syntetika 10
  - tlačítko 8
  - ukazatel na displeji 8
  - vlna 10
  - volby 17
- Sušící programy 15
- Systém kontroly rovnoměrného rozložení prádla 16
- ukazatel na displeji 8
- Zbývající doba 16
- tlačítko 8
- Životní prostředí
  - ochrana 6
  - spotřeba energie 10
- Zvláštní programy 15

## T

- Teplota
  - indikační LED 8
  - tlačítko 8
- Teplota praní 16

## V

- Vlhké - vhodné pro žehlení
  - volby pro sušení 17
- Vložka komory na aviváž 20
- Vložka pro tekuté prací prostředky 12
- Voda 32
- Volby 8
  - tlačítko Option (volby) 8
  - volby pro praní 16
  - volby pro sušení 17
- Volby pro praní
  - indikační LED 8
- Volič programů 8, 14
- Vypuštění vody 21
- Vyrovnání 28
  - pračka se sušičkou 27

## W

- WEEE 6

## Z

- Závady 22
- Závěrečné odstředování

# INFORMAČNÍ LIST

BSH domácí spotřebiče, s.r.o., Radlická 350, 158 00 Praha 5  
Obchodní značka BSH



Značka		SIEMENS
Prodejní označení		WK14D541EU
Třída spotřeby (A... nízká spotřeba el. energie) praní G (vysoká spotřeba energie) praní a sušení		B
Spotřeba energie <sup>1)</sup>		
	praní kWh	1,27
	praní a sušení kWh	5,5
Třída účinnosti praní <sup>1)</sup>		A (lepší) ... G (horší)
Třída účinnosti odstřeďování <sup>1) 2)</sup>		A (lepší) ... G (horší)
při zvýšené vlhkosti <sup>1) 3)</sup>		%
		50
při poštu otáček odstřeďování		max. ot/min.
		1400
Množství náplně <sup>1)</sup>		praní/sušení max. kg
		7/4
Spotřeba vody <sup>1)</sup>		
	praní l	52
	praní a sušení l	105
Doba trvání <sup>1)</sup>		
	praní min	150
	praní a sušení min	420
Odhadovaná roční spotřeba čtyřčlenné domácnosti		spotřeba energie <sup>4)</sup> kWh
		254/1100
		spotřeba vody <sup>4)</sup> l
		10400/21000
Hlučnost při praní/odstřeďování/sušení		db (re 1pW)
		57/74/60

Hodnoty zjištěny dle normy EN 60456 ve standardním programu bavlna 60 °C (barevné prádlo) a EN 60456/A11.

- 1) Hodnoty zjištěny dle normy EN 60456 ve standardním programu bavlna 60 °C (barevné prádlo) a EN 60456/A11.
- 2) Účinnost odstřeďování má pro Vás velký význam, pokud na sušení prádla standardně používáte sušičku. Pokud je prádlo, které bylo odstředěné v pračce s třídou účinnosti odstřeďování A, sušená v sušičce, poté spotřebujete o polovinu méně energie, a tak Vám vzniknou o polovinu nižší náklady na provoz, než když prádlo odstředíte v pračce s třídou účinnosti odstřeďování G.
- 3) Zbytková vlhkost 100 % znamená, že v 1 kg prádla (suchá hmotnost) je po odstředění vázaný ještě 1 kg vody. Čím nižší je hodnota v %, tím sušší je prádlo. To je důležité pro spotřebu energie a sušení v sušičkách.
- 4) Uvedené hodnoty jsou rozdělené do dvou kategorií: praní a sušení/praní.

Deklarovaná hodnota emise hluku tohoto spotřebiče je 57/74/60 dB (A), což představuje váženou hladinu akustického výkonu Lwa vzhledem k referenčnímu akustickému výkonu 1pW.

Případné technické změny, tiskové chyby a odlišnosti ve vyobrazení jsou vyhrazeny bez upozornění . Aktuální návod najdete na webových stránkách [www.siemens-home.com/cz](http://www.siemens-home.com/cz).

## Záruční podmínky

společnosti BSH domácí spotřebiče s.r.o.

### 1. Záruka

Na tento výrobek je v souladu § 2113 a násl. zákona č. 89/2012 Sb., občanský zákoník, v platném znění, poskytována **záruka za jakost 24 měsíců** (dále jen „záruka“), která běží zpravidla od odevzdání výrobku zákazníkovi. Pokud byla sjednána delší záruka, řídí se tato speciálními pravidly.

Záruka 24 měsíců je poskytována pouze zákazníkovi spotřebiteli a jen na výrobek **k běžnému užívání v domácnosti**. Zákazníkovi podnikateli nebo jiné právnické osobě je poskytnuta 24 měsíční záruka za předpokladu, že se koupě netýká jeho podnikatelské činnosti (např. prádelna, ubytovací služby, restaurační zařízení apod.), způsob užívání je obdobný užívání v domácnosti a výrobek není prokazatelně přetěžován (kumulativně); v ostatních případech je poskytována záruka v délce 6 měsíců. Společnost BSH domácí spotřebiče s.r.o. si vyhrazuje právo omezit plnění záruky nad rámec 6 měsíců v případě, že bude zjevné, že spotřebič není provozován v souladu s výše uvedenými podmínkami.

### 2. Pořizovací doklad a záruční list

Základním průkazem práv zákazníka je **pořizovací doklad** (paragon, faktura, leasingová smlouva apod.). Pokud byl při prodeji vydán **záruční list**, je tento součástí výrobku s výrobním číslem uvedeným na přední straně tohoto záručního listu. Nedílnou součástí záručního listu je pořizovací doklad. Zákazník si ve vlastním zájmu pořizovací doklad i záruční list pečlivě uschovává.

Bezplatný záruční servis je možno poskytnout jen v případě předložení pořizovacího dokladu nebo v případě prodloužené záruky i vyplněného záručního listu a vystaveného certifikátu, pokud byl vydán. Záruční list vyplňuje prodejce a je v zájmu zákazníka zkontrolovat správnost a úplnost uvedených údajů. Záruční list je platný pouze v originálu, na kopie nebude brán zřetel.

### 3. Uplatnění záruky

Zákazník má v rámci poskytnuté záruky právo na bezplatné, včasné a řádné odstranění reklamované vady výrobku, a to opravou, popřípadě – není-li to vzhledem k povaze (tzn. příčině i projevu) vady neúměrné – právo na výměnu výrobku nebo jeho vadné součásti. Za zákonem stanovených podmínek může být poskytnuta sleva na výrobku anebo může být výrobek vrácen.

Záruční oprava se vztahuje výhradně na vady, které vzniknou průkazně v době platné záruky. Takto vzniklé vady je oprávněn odstranit pouze **autorizovaný servis**. Uplatnit záruku může zákazník u autorizovaného servisu nebo v prodejně, kde byl výrobek zakoupen, a to bez zbytečného odkladu, nejpозději však do konce záruční doby. Zvolí-li zákazník jiný, než nejbližší autorizovaný servis, bude na něm, aby nesl v souvislosti s tím zvýšené náklady.

Autorizovaný servis posoudí oprávněnost reklamace a podle povahy vady výrobku rozhodne o způsobu řešení reklamace.

Seznam autorizovaných servisů je k dispozici na [www.siemens-home.com/cz](http://www.siemens-home.com/cz).

Doba, po kterou zákazník nemůže výrobek z důvodu vady používat, se do záruční doby nepočítá. O tuto dobu se záruční doba prodlužuje. Při výměně se **běh záruční doby** neobnovuje. Při opravě nedochází k běhu nové záruční doby týkající se opravené součásti či součástíky.

Po provedení záruční opravy je autorizovaný servis povinen vydat zákazníkovi čitelnou kopii opravního listu. **Opravní list** slouží k prokazování práv zákazníka, proto je ve vlastním zájmu zákazníka před podpisem opravního listu zkontrolovat jeho obsah a kopii opravního listu pečlivě uschovat.

Zákazník je povinen poskytnout autorizovanému servisu **součinnost** k ověření existence reklamované vady a k jejímu odstranění (včetně odpovídajícího potřebného vyzkoušení nebo demontáže výrobku).

Při uplatnění reklamace předá zákazník **výrobek čistý** v souladu s hygienickými předpisy nebo obecnými hygienickými zásadami včetně všech jeho součástí a příslušenství, umožňujících takové ověření a odstranění vady. V případě, že výrobek nedodá kompletní a je-li kompletnost výrobku nezbytná k zjištění existence reklamované vady a/nebo k jejímu odstranění, běh lhůty k vyřízení reklamace začíná až dodáním chybějících součástí.

## 4. Neoprávněnost reklamace

Reklamacie není oprávněná v případech, vznikla-li závada nebo poškození:

- a) prokazatelně nesprávným užíváním výrobku (např. v rozporu s návodem, s pokyny uvedenými na obalu výrobku či v záručním listě, užíváním v rozporu s obecně známými pravidly užívání předmětného výrobku, provedením při nesprávném napájecím napětí, připojování na nedovolené zdroje proudu, užíváním zboží v nevhodných podmínkách – vlhko, prašnost, extrémní tvrdost vody apod.) anebo jiným nesprávným jednáním uživatele (např. neodbornou instalací či zapojením);
- b) prokazatelně nedovolenými zásahy do přístroje (konstrukční nebo jiná úprava, neodborná montáž), živelnou katastrofou nebo mechanickým poškozením výrobku;
- c) nese-li předložený záruční list zjevné známky provedených změn údajů nebo je-li na výrobku odlišné výrobní číslo od toho, jež je uvedeno v záručním listě;
- d) u estetických komponentů, nezajišťujících funkčnost výrobku z důvodu:
  - transportního poškození nebo přemísťováním (poškrábání, promáčknutí, praskliny, rozbitá skla a police apod.)
  - nefunkčních estetických komponentů jako jsou madla, skla, ovládací spínače apod., které jsou důsledkem běžného opotřebení
  - změny barvy plastových komponentů (jedná se o běžný fyzikální chemický jev po čase používání)
  - vady spotřebních materiálů, u kterých je doba životnosti daná charakterem součástky (žárovky, vodní filtry, vzduchové, prachové filtry, uhlíkové filtry všeho druhu, akumulátory, baterie, apod.)
  - vady příslušenství a volitelné výbavy, způsobené nevhodnou manipulací nebo nepřiměřeným zacházením

Ze záručních oprav jsou vyloučeny případy běžné údržby nebo čištění, instalace, programování, kontroly parametrů výrobku.

## 5. Náhradní díly

Záruka na samostatně prodaný náhradní díl výrobku je poskytována v délce 6 měsíců, a to za předpokladu jeho odborné instalace.

## 6. Pozáruční servis

V případě placené pozáruční opravy provedené autorizovaným servisem se poskytuje záruka v délce 24 měsíců.

## 7. Rozšířená záruka nad rámec zákona

U spotřebičů (pračky, myčky) sériově vybavených systémem **Aqua-Stop** (patent BSH) je výrobcem poskytnuta záruka na škody způsobené chybou tohoto systému. Na tyto škody je zákazníkovi spotřebiteli poskytnuta náhrada, a to po celou dobu životnosti spotřebiče. Vyloučena je náhrada škody v případě, kdy nebyl spotřebič zapojen do elektrického obvodu pod proudem.

## 8. Upozornění pro prodejce

Prodejce je povinen vyplnit správně a úplně záruční list v den prodeje výrobku. Při případné předprodejní reklamaci je třeba předložit řádně vyplněný reklamační protokol a požizovací doklad (fakturu).

## 9. Ochrana osobních údajů

Osobní údaje zákazníka kupujícího budou použity výhradně k účelům pro zpracování objednávek a k případnému vyřízení záruky v souladu se zák. č. 101/2000 Sb., o ochraně osobních údajů.

## 10. Prohlášení o hygienické nezávadnosti výrobků

Všechny výrobky distribuované společností BSH domácí spotřebiče s.r.o. a přicházející do styku s potravinami splňují požadavky o hygienické nezávadnosti dle zákona č.258/2000 Sb., vyhlášky 38/2001 Sb. Toto prohlášení se vztahuje na všechny výrobky přicházející do styku s potravinami uvedené v aktuálním ceníku společnosti BSH domácí spotřebiče s.r.o.

### Ujištění dovozce o vydání prohlášení o shodě

Vážený zákazníku,  
dle § 13, odst.5 zákona č.22/1997 Sb. Vás ujišťujeme, že na všechny výrobky distribuované společností BSH domácí spotřebiče s.r.o. našim obchodním partnerům bylo vydáno prohlášení o shodě ve smyslu zákona č. 22/1997 Sb a nařízení vlády č. 17/2003 Sb., 616/2006 Sb. a 22/2003 Sb. a příslušných nařízení vlády. Toto ujištění dovozce o vydání prohlášení o shodě se vztahuje na všechny výrobky včetně plynových spotřebičů, které jsou obsaženy v aktuálním ceníku firmy BSH domácí spotřebiče s.r.o.

# B/S/H/

## **Kontakt na servis domácích spotřebičů SIEMENS**

BSH domácí spotřebiče s.r.o.  
Radlická 350  
158 00 Praha 5

Příjem oprav  
Tel.: +420 251 095 546  
Email: [opravy@bshg.com](mailto:opravy@bshg.com)

Objednávky příslušenství a náhradních dílů  
Tel.: +420 251 095 556  
Email: [dily@bshg.com](mailto:dily@bshg.com)

Zákaznické poradenství  
Tel.: +420 251 095 555  
Email: [siemens.spotrebice@bshg.com](mailto:siemens.spotrebice@bshg.com)

Aktuální informace o servisu naleznete na internetových stránkách [www.siemens-home.com/cz](http://www.siemens-home.com/cz).  
Zde máte možnost sjednat opravu pomocí online formuláře.

SIEMENS



WK14D541EU

sk Kombinácia práčka/sušička  
Návod na použitie a inštaláciu

## Vaša nová práčka so sušičkou

Rozhodli ste sa pre práčku so sušičkou značky Siemens. Prosím, venujte niekoľko minút svojho času prečítaniu a oboznámeniu sa s prednosťami vašej práčky so sušičkou.

Aby boli vysoké nároky na kvalitu značky Siemens vždy splnené, bola každá práčka so sušičkou, ktorá opustila náš výrobný podnik, starostlivo prekontrolovaná z hľadiska funkčnosti a bezchybného stavu.

Ďalšie informácie o našich výrobkoch, príslušenstve, náhradných dieloch a servise či službách nájdete na našej internetovej stránke [www.siemens-home.com/sk](http://www.siemens-home.com/sk) alebo sa obráťte na naše strediská zákazníckeho servisu.

Ak návod na používanie a inštaláciu opisuje rôzne modely, na príslušných miestach nájdete upozornenie na konkrétne rozdiely.



Práčku so sušičkou uveďte do prevádzky až po prečítaní tohto návodu na použitie a inštaláciu!



---

# Obsah

<b>Návod na použitie</b>	Všeobecné bezpečnostné pokyny ..... 4
	Ochrana životného prostredia/Pokyny na úsporu ..... 6
	Vaša nová práčka so sušičkou ..... 7
	Pred prvým práním ..... 9
	Príprava a triedenie bielizne ..... 9
	Prostriedky na pranie a ošetrovanie ..... 11
	Programy ..... 13
	Možnosti prania a sušenia ..... 15
	Pranie a sušenie ..... 17
	Údržba a čistenie ..... 19
	Čo robiť v prípade poruchy? ..... 21
	Zákaznícky servis ..... 24
<b>Návod na inštaláciu</b>	Návod na inštaláciu ..... 25
<b>Dodatok</b>	Tabuľka programov ..... 30
	Hodnoty spotreby ..... 31
	Register ..... 32

# Všeobecné bezpečnostné pokyny

## Predpokladané použitie

- *Len pre súkromné domáce použitie.*
- *Práčka so sušičkou je vhodná pre pranie tkanín, ktoré je možné prať v práčke, alebo vlny, ktorú je možné prať v rukách a na sušenie týchto tkanín.*
- *Tento prístroj je vhodný pre prevádzku so studenou vodou z potrubia a bežne dostupnými pracími prostriedkami a avivážou, ktoré sú vhodné pre použitie v práčke so sušičkou.*
- *Pri dávkovaní všetkých pracích prostriedkov, pomôcok na čistenie, čistiacich produktov a čistiacich prostriedkov dodržiavajte pokyny ich výrobcu.*
- *Práčku so sušičkou môžu ovládať deti od 8 rokov, osoby, ktoré majú obmedzené fyzické, zmyslové alebo mentálne schopnosti, alebo osoby, ktoré majú nedostatočné skúsenosti či znalosti, a to za predpokladu, že **sú pod dohľadom**, alebo im **poskytla pokyny** zodpovedná osoba.*
- *Deti nesmú bez dozoru vykonávať akékoľvek čistenie alebo údržbu.*
- *Zabráňte prístupu domácim zvieratám k práčke so sušičkou.*
- *Práčku so sušičkou namontujte a používajte v miestnosti, ktorá má odtok.*

Táto práčka so sušičkou zodpovedá príslušným bezpečnostným ustanoveniam.

## Elektrická bezpečnosť

### Varovanie

#### Nebezpečenstvo usmrtenia!

V prípade dotknutia sa súčastí pod prúdom hrozí nebezpečenstvo usmrtenia.

- Pri odpájaní **napájacích káblov** vždy ťahajte za zástrčku samotnú, nie za kábel, inak môže dôjsť k poškodeniu kábla.
- Nikdy sa nedotýkajte ani nedržte elektrickú zástrčku mokrými rukami.

## Nebezpečenstvo poranenia

### Varovanie

#### Riziko poranenia!

- Ak práčku so sušičkou budete zdvíhať za vyčnievajúce časti (napr. dvierka práčky so sušičkou), tieto súčasti sa môžu odlomiť a spôsobiť zranenia.
- Nedvíhajte práčku so sušičkou za vyčnievajúce súčasti.
- Ak na práčku so sušičkou vystúpíte, môže sa horná plocha prelomiť a spôsobiť tak zranenie.
- Nestúpajte na práčku so sušičkou.
- Ak sa opriete/podopriete otvorenými dvierkami, práčka so sušičkou sa môže prevrátiť a spôsobiť zranenie.
- Neopierajte sa o otvorené dvierka práčky so sušičkou.
- Ak natiahnete ruku do otáčajúceho sa bubna, môže vašu ruku poraniť.
- Nezachytávajte otáčajúci sa bubon. Počkajte, pokiaľ sa neprestane bubon otáčať.

## **Varovanie**

### **Nebezpečenstvo oparenia!**

- Pri praní na vysokých teplotách sa môžete opariť, ak sa dotknete horúcej vody z prania (napr. pri vypúšťaní horúcej vody z prania do umývadla).
- Nedotýkajte sa horúcej vody z prania.
- Pri prerušení programu sušenia môžu byť práčka so sušičkou a bielizeň veľmi horúce. Vyberte možnosť **Intensive Dry (Intenzívne sušenie)** ☼ alebo **Low Heat Dry (Sušenie pri nízkej teplote)** ☼ a čas sušenia 15 min, aby bielizeň vychladla, a potom ju vyberte.

## **Bezpečnosť detí**

## **Varovanie**

### **Nebezpečenstvo usmrtenia!**

Ak sa deti hrajú na práčke so sušičkou, vystavujú sa situáciám ohrozujúcim ich život alebo zraneniu.

- Nenechávajte deti v blízkosti práčky so sušičkou bez dozoru.
- Nedovoľte deťom, aby sa hrali s práčkou so sušičkou.

## **Varovanie**

### **Nebezpečenstvo usmrtenia!**

Deti sa môžu zabuchnúť vo vnútri prístroja a zadusiť sa. V prípade nepotrebných prístrojov:

- Vytiahnite elektrickú zástrčku.
- Odpojte elektrický kábel a zlikvidujte ho spoločne so zástrčkou.
- Zničte zámok na dverách práčky so sušičkou.

## **Varovanie**

### **Riziko udusenia!**

Pri hre sa deti môžu zamotať do balenia/fólie a častí obalu, alebo si ich nasadiť na hlavu a zadusiť sa.

Uchovávajte obaly, plastové fólie a súčasti balenia mimo dosahu detí.

## **Varovanie**

### **Riziko otravy!**

Pracie prostriedky a aviváž môžu spôsobiť otravu, ak budú skonsumované alebo môžu spôsobiť podráždenie očí/kože pri dotyku s nimi.

Uchovávajte pracie prostriedky a aviváž mimo dosahu detí.

## **Varovanie**

### **Podráždenie očí/pokožky!**

Kontákt s pracími prostriedkami a avivážou môže spôsobiť podráždenie očí alebo pokožky.

Uchovávajte pracie prostriedky a aviváž mimo dosahu detí.

## **Varovanie**

### **Riziko poranenia!**

Pri praní na vysokých teplotách sa sklo na dvierkach práčky zahrieva.

Zabráňte deťom, aby sa dotkli horúcich dvierok.

---

# Ochrana životného prostredia/ Pokyny na úsporu

- Roztriedte rôzne odpadové materiály obalu a odovzdajte v najbližšej zberní odpadu.
- Použite len maximálne množstvo bielizne pre príslušný program.
- Normálne znečistenú bielizeň perte bez predprania.
- Namiesto **Cottons**  **(Bavlna) 90 °C** zvolte program **Cottons Eco @ 60 °C**. Porovnateľné čistenie s nižšou spotrebou energie.
- Prací prostriedok nadávkujte podľa údajov výrobcu a tvrdosti vody.

---

## WEEE

Obaly likvidujte ekologicky vhodným spôsobom.

Tento prístroj je identifikovaný podľa európskej smernice 2012/19/EÚ (EU) o odpade z elektrických a elektronických zariadení (OEEZ). Táto smernica stanovuje v rámci celej EÚ rámec pre zber a recykláciu použitých prístrojov.



---

# Vaša nová práčka so sušičkou

## Opis práčky so sušičkou

Práčka so sušičkou vám ponúka 3 možnosti použitia → strana 17:

- len pranie
- len sušenie
- pranie a následné sušenie.

Ak je zvolený program prania a následného sušenia, pranie sa po skončení prepne automaticky na sušenie bez ďalšej obsluhy.

Sušenie je založené na princípe kondenzácie. Kondenzát, ktorý vzniká pri sušení, odtieká cez odtokovú hadicu do výlevky.

**Pozor!** Prívodná a odtoková hadica musí byť počas prania a sušenia správne pripojená → strana 28. Vodovodný kohútik musí byť otvorený.

## Dvierka plniaceho otvoru

Bezpečnostné zariadenie zabráni tomu, aby sa dvierka plniaceho otvoru počas prevádzky otvorili.

### Pred otvorením

Presvedčte sa, že sa v bubne nenachádza voda a že sa bubon nepohybuje.

### Núdzové odblokovanie

Pri výpadku prúdu sa dajú dvierka plniaceho otvoru mechanicky odblokovať → strana 23.

## Ovládací panel



### Kontrolka

Zobrazuje zvolené nastavenia:

- Teplota: \* - 90 °C.
- Počet otáčok pri odstredovaní: ▽ - 1400 ot/min.
- Možnosti/signál

### Displej

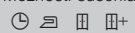
Zobrazuje zvolené nastavenia (napr. počet otáčok pri odstredovaní, čas sušenia), ako aj priebeh a stav programu.

Priebeh programu 	Predpranie, hlavné pranie, plákanie, záverečné odstredovanie, sušenie.
Možnosti sušenia 	Časovo nastaviteľné sušenie, vlhké na žehlenie, suché do skrine, extra suché.
Pomocné zobrazenia 	Zostávajúci čas, štart programu, detská poistka, oplachovanie vlákien, odporúčané množstvo bielzne.

Kontrolka

Displej



Tlačidlá

Volič programov

**Možnosti prania a sušenia** → strana 15,

- **Teplota °C:** individuálne prispôsobenie teploty vody pri praní.
- **Počet otáčok pri odstredovaní @ Spin:** individuálne prispôsobenie počtu otáčok pri odstredovaní.
- **Tlačidlo option (voľby):** nastavenie možností prania.
- **setlect:** na aktivovanie/deaktivovanie zvolených možností prania.
- **Doba ukončenia ⌚ Delay:** odloženie štartu programu.
- **Sušenie ☀ Dry:** nastavenie možností sušenia.

**Start/Pause ⏸ (Štart/pauza):** Na spustenie a zastavenie programov prania → strana 16.

**Volič programov** → strana 13

Zapnutie a vypnutie práčky so sušičkou a na voľbu programov, otáčateľné v oboch smeroch. Volič programov počas prania/sušenia neprestavujte.

# Pred prvým praním

Práčka so sušičkou bola pred opustením výrobného závodu preskúšaná. Aby sa odstránili možné zvyšky vody zo skúšobného prania, prvé pranie uskutočnite bez bielizne.

- Uistite sa, že prepravné poistky na zadnej strane práčky so sušičkou boli odstránené → strana 26.
- Nevkladajte bielizeň.
- Dvierka plniaceho otvoru zatvorte.
- Otvorte vodovodný kohútik.
- Vytiahnite zásuvku na prací prostriedok.
- Do **komôrky II** dajte ½ odmerky pracieho prostriedku → strana 11.



Nepoužívajte pracie prostriedky na vlnu alebo jemnú bielizeň (tvorenie peny).

- Zasuňte zásuvku na prací prostriedok.
- Volič programov nastavte na program **60 °C**.
- Stlačte tlačidlo **Start/Pause** (Start/pauza).
- Na konci programu nastavte volič programov na **Off (vyp.)**.
- Dvierka plniaceho otvoru otvorte.



Dvierka plniaceho otvoru nechajte otvorené, aby vnútro práčky so sušičkou mohlo vyschnúť.

# Príprava a triedenie bielizne

## Triedenie bielizne pred praním

- Bielu bielizeň perte oddelene od farebnej bielizne.
- Neobrúbená alebo natrhnutá bielizeň by sa nemala prať v práčke so sušičkou, pretože sa môže vystrapkať.
- Pri nerešpektovaní symbolov uvedených na textíliách sa môže bielizeň poškodiť.

Triedenie bielizne podľa údajov na etiketách s informáciami o ošetrovaní textílií

Perte len bielizeň s nasledovnými etiketami s informáciami o ošetrovaní textílií:

Etiketa s informáciami o ošetrovaní textílií	Druh bielizne
	Vyváranie 90 °C.
	Farebné textílie 60 °C, 40 °C, 30 °C.
	Ľahko ošetrovateľné textílie 60 °C, 40 °C, 30 °C.
	Hodváb so symbolom ručného prania a prania v práčke 40 °C, 30 °C, studená.



Bielizeň so symbolom **neperte v** tejto práčke so sušičkou .

## Triedenie bielizne pred praním

Triedenie bielizne podľa údajov na etiketách s informáciami o ošetrovaní textílií

Sušte len bielizeň, ktorá je označená upozornením „vhodné do sušičky“ alebo nasledovnými symbolmi ošetrovania textílií:

**Etiketa s in-** **Druh bielizne**  
**formáciami**  
**o ošetrovaní**  
**textílií**

	Sušenie pri normálnej teplote.
	Sušenie pri nízkej teplote (šetrné sušenie).

Nasledovné textílie **nesušte** v tejto práčke so sušičkou:

- Bielizeň označenú symbolom ošetrovania  nesušte strojovo.
- Nepriedušné textílie (napr. pogumované).
- Chúlostivé tkaniny (hodváb, syntetické záclony) - **vznik záhybov, krčenie!**
- Mokrú kvapkajúca bielizeň - **vysoká spotreba energie!**
- Vlna alebo textílie s podielom vlny.

## Príprava a triedenie bielizne

Voľné cudzie predmety (napr. mince, kancelárske sponky, klince) môžu poškodiť bielizeň a súčiastky práčky so sušičkou (napr. bubon).

- Vrecká jednotlivých kusov odevov vyprázdnite.
- Piesok z vreciek a záhybov vykefujte.
- Škvryny príp. vopred ošetríte.
- Zipsy zatvorte, gombíky na obliečkach zapnite.
- Koleska zo záclon odstráňte alebo zviažte do sieťky/vrecka.
- Perte v sieťke na pranie/obliečke na vankúš:
  - chúlostivú bielizeň, napr. pančuchy, záclony,
  - malé kusy bielizne, napr. ponožky, vreckovky,
  - podprsenky s kosticami (kostice sa môžu pri praní uvoľniť a spôsobiť škody).
- Nohavice a pletené veci, napr. pletená bielizeň, tričká alebo svetre obráťte naopak.

## Príprava a triedenie bielizne

- Sušte výlučne tie textílie, ktoré boli predtým vyprané, vyplákané a odstredené.
- Aj ľahko ošetrovateľné textílie odstredte pred sušením.
- Jednotlivé kusy bielizne roztriedte podľa druhu materiálu a požadovaného stupňa sušenia, aby sa dosiahlo rovnomerné vysušenie.

## Vloženie bielizne



Pred vložením bielizne do práčky so sušičkou zabezpečte, aby sa v bubne nenachádzali žiadne cudzie predmety alebo domáce zvieratá.

**Nebezpečenstvo explózie!** Kusy bielizne, ktoré boli predtým čistené pracím prostriedkom s obsahom rozpúšťadiel, napr. soľ na škvryny alebo rozpúšťadlo na škvryny, sa musia pred vložením do práčky so sušičkou najprv dôkladne ručne vyprať, v opačnom prípade hrozí nebezpečenstvo explózie!

- Bielizeň rozložte a voľne vložte do bubna. Nevkladajte spoločne veľké a malé kusy bielizne.
- Rešpektujte maximálne množstvo náplne bubna, tabuľka programov → strana 30.
- Bielizeň neprivrite medzi dverka plniaceho otvoru a gumené tesnenie.
- Dverka plniaceho otvoru zatvorte, počutelne zapadnú.
- Prací a ošetrovací prostriedok pre program prania alebo program prania a sušenia odmerajte a dajte do určenej komôrky.
- Otvorte vodovodný kohútik.



# Prostriedky na pranie a ošetrovanie

## Zásuvka na prací prostriedok

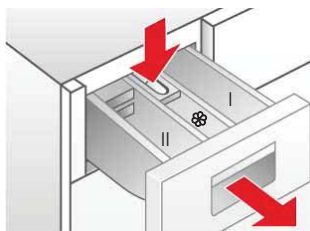

Zásuvka na prací prostriedok je rozdelená na tri komôrky

**Komôrka I:** prací prostriedok na predpranie.

**Komôrka II:** prací prostriedok na hlavné pranie.

**Komôrka** ☼: tekuté prísady, ako škrob a aviváž. Prísady sa automaticky dostanú do nádrže s vodou počas posledného plákania.

- Dodržiavajte maximálne množstvo náplne, v opačnom prípade sa komôrka ☼ príliš skoro vyprázdni.
- Husté prísady roziedte vodou, aby sa predišlo upchatiu.

**Vložka na tekutý prací prostriedok:** pred použitím tekutého pracieho prostriedku sa musí vsadiť.

Postupujte takto:

- Zásuvku na prací prostriedok vytiahnite až na doraz.
- Prítlačte na miesto označené **PUSH** a zásuvku na prací prostriedok vytiahnite.
- Vložku v **komôrke II** vytiahnite dopredu až na doraz a potlačte nadol.
- Vložte zásuvku na prací prostriedok.

## Odstraňovač vodného kameňa

Odstraňovač vodného kameňa možno naplniť do **komôrok I a II** podľa informácií výrobcu. Najprv pridajte prací prostriedok a potom odstraňovač vodného kameňa.

## Prostriedky na pranie a ošetrovanie

### Nebezpečenstvo otravy!

*Prostriedky na pranie a ošetrovanie odložte mimo dosahu detí.*



### Nebezpečenstvo poleptania!

*Prí otvorení zásuvky na prací prostriedky buďte opatrní! V zásuvke sa môžu nachádzať zvyšky pracieho prostriedku!*

Dávkovanie pracieho prostriedku podľa:

- množstva bielizne,
- údajov výrobcu pracieho prostriedku,
- stupňa znečistenia,
- tvrdosti vody. Informácie o rozsahu tvrdosti vody vám poskytnie príslušný vodárenský podnik.

**i** Správnym dávkovaním sa zníži zafaženie životného prostredia a docielu sa dobrý výsledok prania.

**i** Pre programy na vlnu použite pH-neutrálny prací prostriedok na vlnu.

## Dávkovanie pracieho prášku

### Normálne znečistená bielizeň

- Nastavte program.
- ∩ (**Predpranie**) **vynechajte** → strana 15.
- Celé množstvo pracieho prostriedku, podľa pokynov výrobcu, dajte do **komôrky II** v zásuvke na prací prostriedok.

### Silno znečistená bielizeň

- Nastavte program.
- Zvoľte ∩ (**Predpranie**) → strana 15.
- Dajte 1/4 odporúčaného množstva pracieho prostriedku do **komôrky I** zásuvky na prací prostriedok a 3/4 pracieho prostriedku do **komôrky II**.

## Dávkovanie tekutého pracieho prostriedku

Tekutý prací prostriedok použite len na hlavné pranie **bez predprania**.

Postupujte takto:

- Odporúčané množstvo pracieho prostriedku naplňte do dávkovacej odmerky na tekutý prací prostriedok a vložte do bubna.

### alebo

- po sklopení **vložky na tekutý prací prostriedok** dajte do **komôrky II** zásuvky na prací prostriedok.

 Stupnica na **vložke na tekutý prací prostriedok** pomáha pri dávkovaní tekutého pracieho prostriedku.

 Keď sa používa **komôrka II** na prací prášok, musí sa **vložka na tekutý prací prostriedok** vyklopiť hore.

# Programy

Programy možno nastaviť voličom programov.

## Volič programov



Na displeji sa zobrazí čas zostávajúci do skončenia programu a odporúčané množstvo náplne.

## Programy prania\*

\*podľa modelu

### **Cottons** (Bavlna)

Vhodný na odolné textilie, textilie s možnosťou vyvárania z bavlny alebo ľanu.

- Farebné 60 °C.
- Biele 60 °C až 90 °C.

### **Cottons Eco** (Bavlna eco)

Program prania na čo najlepší prací výkon pri minimálnej spotrebe energie a vody.

### **Easy Care** (ľahko ošetrovateľné textilie)

Program prania pre ľahko ošetrovateľné textilie z bavlny, ľanu, syntetiky alebo zmesovej tkaniny. Odporúča sa triedenie podľa farieb.

### **Delicate/Silk** (jemné/hodváb)

Šetrný program na citlivé textilie s možnosťou prania, napr. z hodvábu, saténu, syntetiky alebo zmesových tkanín (napr. záclony). Šetrné odstreďovanie medzi krokmi programu a znížený počet otáčok pri odstreďovaní.

### **Wool** (vlna)

Vlna vplyvom tepla, vlhkosti a pohybu splstnatie. Program na vlnu berie do úvahy tieto vlastnosti vlny a nájde optimálnu cestu medzi pokojom a pohybom.

Vhodný na textilie určené na ručné alebo strojové pranie z vlny alebo textilie s podielom vlny.

### **Super 15'** (Super 15')

Krátky program prania na ľahko ošetrovateľné, málo znečistené textilie z bavlny, syntetiky alebo zmesových tkanín. Vhodný na osvieženie bielizne alebo pranie nových textílií pred prvým použitím. Program trvá 15 min.

### **Mix**

Na pranie zmiešaných kusov bielizne z rozličných odolných a ľahko ošetrovateľných textílií.

### **Outdoor**

Na pranie funkčného a športového oblečenia z mikrovlákná a syntetiky. Znížená krčivosť a prídavný krok plákania.

## Programy prania\*

\*podľa modelu

### Shirts/Business (košeľe/business)

Na nežehlivé košeľe z bavlny, ľanu, syntetiky alebo zmesovej tkaniny.

### Night wash (nočné pranie)

Mimoriadne tichý program prania s redukovaným záverečným odstreďovaním.

Režim Sleep. Po skončení programu displej zhasne a môže sa znova aktivovať stlačením ľubovoľného tlačidla.

## Programy sušenia

### Intensive Dry (intenzívne sušenie)

Intenzívne sušenie pre  (odolné textilie) pri teplote 90 °C.



### Low Heat Dry (jemné sušenie)

Šetrné sušenie pre  (ľahko ošetrovateľné textilie) pri teplote 60 °C.



## Špeciálne programy

### Fluff Clean (oplachovanie vlákien)

Bubon musí byť prázdny.

Tento program sa spúšťa, aby sa sušiaci okruh zbavil prípadných usadených nečistôt (napr. vlákien). Práčka so sušičkou počas sušenia indikuje blikajúcim symbolom  (Vypláchnutie nečistôt) na displeji, že je nutné spustiť program. Elektronické počítadlo cyklov sa potom automaticky resetuje. Symbol  (**oplachovanie vlákien**) zhasne po skončení programu.

Program  **Fluff Clean (oplachovanie vlákien)** sa spúšťa nasledovne:

- Uistite sa, že je bubon úplne prázdny a zatvorte dvierka plniaceho otvoru.
- Nastavte volič programov na  **Fluff Clean (oplachovanie vlákien)**.
- Stlačte tlačidlo **Start/Pause**  (**Štart/pauza**).







Program **Fluff Clean**  (**oplachovanie vlákien**) možno spustiť kedykoľvek aj bez výzvy prístroja.

### **Rinse** + **Spin** (**plákanie + odstreďovanie**):

Prídavné plákanie s následným odstreďovaním. Ak potrebujete bielizeň vybrať celkom mokrú, pred spustením programu nastavte počet otáčok na  (Plákanie stop) → strana 15.



### **Empty** + **Spin** (**odčerpávanie vody + odstreďovanie**):

Odčerpávanie vody po skončení programu s  (Plákanie stop) → strana 15.

- Volič programov nastavte na **Empty**  + **Spin**  (**odčerpávanie vody + odstreďovanie**).
- Počet otáčok pri plákaní nastavte na  (Plákanie stop).
- Stlačte tlačidlo **Start/Pause**  (**Štart/pauza**).

#### alebo

Odčerpávanie a odstredenie s voliteľným počtom otáčok pri odstreďovaní:

- Volič programov nastavte na **Empty**  + **Spin**  (**odčerpávanie vody + odstreďovanie**).
- Tlačidlo **Spin (odstreďovanie)** stláčajte dovtedy, kým sa neobjaví požadované nastavenie počtu otáčok pri odstreďovaní.
- Stlačte tlačidlo **Start/Pause**  (**Štart/pauza**).

# Možnosti prania a sušenia

## Tlačidlo Teplota °C

Teplotu možno pri každom programe nastaviť individuálne. Stlačíte tlačidlo °C (teplota) dovtedy, kým sa neobjaví požadovaná teplota.

## Tlačidlo (Počet otáčok pri odstreďovaní) Spin

### Plákanie stop

Počet otáčok pri odstreďovaní možno nastaviť pre každý program individuálne. Tlačidlo Spin (odstreďovanie) stlačíte dovtedy, kým sa nezobrazí požadovaný počet otáčok pri odstreďovaní.

Pri Plákanie stop je funkcia odstreďovania deaktivovaná. Bielizeň zostane ležať vo vode posledného plákania.

## Kontrolný systém nevyváženosti

Automatický kontrolný systém nevyváženosti zabezpečí viacnásobné pokusy o začatie odstreďovania, aby sa bielizeň rovnomerne rozmiestnila. Ak je bielizeň nevhodne rozmiestnená, z bezpečnostných dôvodov sa zníži počet otáčok záverečného odstreďovania alebo odstreďenie neprebehne.

## Tlačidlo option (Možnosť)

Nastavené programy sa môžu individuálne prispôbiť.

Na voľbu požadovaných možností:

- Tlačidlo option (Možnosť) stlačíte dovtedy, kým nie je zvolená požadovaná možnosť prania (kontrolka bliká).
- Tlačidlo select (Nastavenie) stlačíte, čím sa možnosť zapne/vypne (kontrolka svieti/nesvieti).

## Tlačidlo select (Nastavenie)



Keď podržíte tlačidlo option (Možnosť) → postupne sa objavujú všetky možnosti.

## Možnosti (symboly na displeji)

predpranie	Predpranie pri teplote 35 °C. Vhodné na silno znečistenú bielizeň.
intenzívne pranie	Predĺžený čas prania. Vhodné na zvlášť znečistenú bielizeň so zaschnutými škvrnami. Spustenie spoločne s Flexi Time nie je možné.
ľahké žehlenie	Špeciálny priebeh odstreďovania s následným prevzdušnením. Šetrné záverečné odstreďenie s redukovaným počtom otáčok. Zostatková vlhkosť bielizne mierne zvýšená. Znížená krivosť. Bielizeň sa dá ľahšie žehliť.
voda plus	Zvýšená hladina vody a jedno plákanie navyše. Program vhodný pre oblasti s veľmi mäkkou vodou alebo na ďalšie zlepšenie výsledku plákania. Prípadne sa zvyšky pracieho prostriedku lepšie odstráni.
Flexi Time	Nastavenie času prania. <i>normálna - stredne dlhá - minimálna.</i>
Signal	Na aktiváciu, príp. deaktiváciu akustického signálu.

## Tlačidlo

## Doba ukončenia Delay

Štart programu môžete odložiť pred začatím programu. Pomocou zostávajúceho času stanovíte, kedy má zvolený program skončiť. Odložený štart možno nastaviť v hodinových krokoch, max. do 24 hodín. Tlačidlo Delay (Doba ukončenia) stlačíte dovtedy, kým sa neobjaví požadovaný počet hodín.

Potom stlačte Start/Pauza (Štart/pauza), program sa spustí s oneskorením v závislosti od nastavenej doby ukončenia. Na displeji sa zobrazí čas potrebný do skončenia programu.

## Tlačidlo (Sušenie)

### Dry ☀

Programy sušenia → strana 14 sa môžu výberom možností sušenia individuálne prispôbiť.

- Stlačíte tlačidlo **Dry** ☀ (**Sušenie**) dovtedy, kým sa na displeji nezobrazí požadovaná možnosť sušenia.
- Funkciu deaktivujete tak, že tlačidlo **Dry** ☀ (**Sušenie**) budete stláčať dovtedy, kým sa na displeji neobjaví .

## Možnosti sušenia (symboly na zobrazovacom paneli)

 Časovo nastaviteľné sušenie      Dobu sušenia možno opakovaným stláčaním tlačidla **Dry** ☀ (**Sušenie**) nastaviť v rozmedzí 2:40 a 0:00.

 Vlhké na žehlenie      Zostatková vlhkosť v bielizni je zvýšená. Umožňuje ľahké žehlenie.

 Suché do skrine      Bielizeň je suchá a možno ju odložiť do skrine.

+ Extra suché      Bielizeň sa suší intenzívne. Vhodné na fažko sušiacu sa bielizeň.

## Tlačidlo Start/Pause

### ◇ (Štart/pauza)







Stlačíte **Start/Pause** ◇ (**Štart/pauza**), čím spustíte zvolený program.

Na displeji sa objaví  (Zostávajúci čas).

Svieti symbol ◇ (štart programu).

### Priebeh programu

Na displeji sa zobrazuje priebeh programu.

-  predpranie
-  hlavné pranie
-  plákanie
-  záverečné odstreďovanie
-  sušenie

### Zmena programu

Program zmeníte takto:

- zvolte nový program,
- stlačíte **Start/Pause** ◇ (**Štart/pauza**).



Nový program sa spustí.

### Prerušenie programu

Tlačidlo **Start/Pause** ◇ (**Štart/pauza**) podržte počas priebehu programu stlačené, pokým sa na displeji neobjaví . Počas prerušenia programu sa objavuje striedavo  a  (zostávajúci čas).

Stlačíte tlačidlo **Start/Pause** ◇ (**Štart/pauza**), čím spustíte pokračovanie programu.



### Zrušenie programu

Tlačidlo **Start/Pause** ◇ (**Štart/pauza**) stláčajte dovtedy, kým sa na displeji neobjaví .

Pri programoch prania pri vysokej teplote:

- Vychladnutie bielizne: zvolte **Rinse**  + **Spin**  (**plákanie + odstreďovanie**).
- Stlačíte tlačidlo **Start/Pause** ◇ (**Štart/pauza**).

Pri programoch prania pri nízkej teplote:







- Zvolte **Empty**  + **Spin**  (**odčerpanie vody + odstreďovanie**).
- Zvolte **Start/Pause** ◇ (**Štart/pauza**).



Pri zrušení programu sušenia môže byť bielizeň ešte veľmi horúca.







# Pranie a sušenie

## Len pranie

- ❑ Volič programov nastavte na požadovaný program, napr. **Cottons**  **(Bavlna) 60 °C**.
  - Na displeji sa bude striedavo objavovať  Restzeit (zostávajúci čas) a odporúčané množstvo bielizne v **kg**. Symbol  bliká.
- ❑ V prípade potreby si program individuálne vytvorte nastavením počtu otáčok pri odstreďovaní a možnosti prania → strana 15.
  - Funkcia **Dry**  **(Sušenie)** sa nesmie aktivovať!
- ❑ Vložte bielizeň → strana 10.
  - Rešpektujte maximálne množstvo náplne bubna, tabuľka programov → strana 30.
- ❑ Stlačte tlačidlo **Start/Pause**  **(Štart/pauza)**.
  - Na displeji sa objaví  (zostávajúci čas). Symbol  (štart programu) svieti.
  - Program prania sa spustí.









## Len sušenie

- ❑ Volič programov nastavte na požadovaný program sušenia.
  - Na displeji sa striedavo bude objavovať  (zostávajúci čas) a odporúčané množstvo bielizne v **kg**.
- ❑ Stlačte tlačidlo **Dry**  **(Sušenie)**, čím nastavíte **možnosti sušenia** → strana 16.
  - Ak neuskutočnite túto voľbu, nastavená bude možnosť  **(suché do skrine)**.
- ❑ Vložte bielizeň → strana 10.
  - Rešpektujte maximálne množstvo náplne bubna, tabuľka programov → strana 30.
- ❑ Stlačte tlačidlo **Start/Pause**  **(Štart/pauza)**.
  - Na displeji sa zobrazí  (zostávajúci čas) a symboly  a  (štart programu) svietia.
  - Program prania sa spustí.



## Pranie a sušenie

Programy prania a následného sušenia.



- ❑ Volič programov nastavte na požadovaný program, napr. **Cottons**  **(Bavlna) 60 °C**.
    - Na displeji sa bude striedavo objavovať  (zostávajúci čas) a odporúčané množstvo bielizne v **kg**. Symbol  bliká.
  - ❑ V prípade potreby si program individuálne vytvorte nastavením počtu otáčok pri odstreďovaní a možnosti prania → strana 15.
  - ❑ Stlačte tlačidlo **Dry**  **(Sušenie)** čím nastavíte **možnosti sušenia** → strana 16.
  - ❑ Vložte bielizeň → strana 10.
    - Rešpektujte maximálne množstvo náplne bubna v **kg**, tabuľka programov → strana 30.
  - ❑ Stlačte tlačidlo **Start/Pause**  **(Štart/pauza)**.
-  Program prania automaticky zistí uskutočnený program sušenia, tabuľka programov → strana 30.

## Skončenie programu



Programy prania a sušenia skončia automaticky. Na displeji sa objaví .

- Volič programov nastavte na **Off (vyp)**.
- Vyberte bielizeň z bubna.
- Dvierka plniaceho otvoru nechajte otvorené, aby vnútro práčky so sušičkou mohlo vyschnúť.
- Zatvorte vodovodný kohútik. Pri modeloch so systémom Aquastop to nie je potrebné.

### Plákanie stop



Ak bola pred začatím prania deaktivovaná funkcia odstredovania  (bez záverečného odstredovania = bielizeň zostane vo vode posledného plákania), program prania sa po poslednom plákaní zastaví. Na displeji sa bude objavovať  striedavo s .

Keď chcete vodu odčerpať a príp. bielizeň odstrediť:

- Tlačidlo  **Spin (odstredovanie)** stlačajte dovtedy, kým nie je nastavený požadovaný počet otáčok pri odstredovaní. Voda sa odčerpá; práčka so sušičkou odstreduje. Program je ukončený, keď sa na displeji objaví .

 Maximálny počet otáčok pri odstredovaní závisí od zvoleného pracovného programu.

Keď sa **nemá** odstredovať:

- Stlačte tlačidlo  **Spin (odstredovanie)** (zobrazí sa zostávajúci čas odčerpávania). Voda sa odčerpá, práčka so sušičkou neodstreduje. Program je ukončený, keď sa na displeji objaví .
- Volič programov nastavte na **Off (vyp)**.
- Bielizeň vyberte.
- Dvierka plniaceho otvoru nechajte otvorené, aby vnútro práčky so sušičkou mohlo vyschnúť.
- Zatvorte vodovodný kohútik. Pri modeloch so systémom Aquastop to nie je potrebné.

## Detská poistka

Na zaistenie práčky proti neúmyselnej zmene nastavených funkcií.

**Aktivovanie/deaktivovanie:** Tlačidlo **option (Možnosť)** a **select (Nastavenie)** stlačte súčasne, čím aktivujete, príp. deaktivujete detskú poistku. Keď je detská poistka aktívna, na displeji svieti .



# Údržba a čistenie

## Bezpečnostné pokyny

### Nebezpečenstvo úrazu elektrickým prúdom!

Vždy zásadne najprv odpojte prístroj od elektrickej siete, nikdy ho nečistíte prúdom vody!



### Nebezpečenstvo explózie!

Prášku so sušičkou nikdy nečistíte rozpúšťadlami!

### Nebezpečenstvo oparenia!

Horúca voda z prania sa musí pred vypustením ochladiť!

## Kryt prístroja a ovládací panel

Utrite mäkkou utierkou.

Zvyšky pracích a čistiacich prostriedkov ihneď odstráňte. Čistenie prúdom vody je zakázané.

## Bubon

Z bubna a gumeného tesnenia odstráňte prípadné cudzie telesá.

Odstránenie vodného kameňa z bubna:

- Na odstránenie vodného kameňa z bubna práčky so sušičkou používajte len značkové prostriedky na odstraňovanie vodného kameňa s ochranou proti korózii určené pre práčky.
- Dodržiavajte údaje výrobcu týkajúce sa použitia a dávkovania.
- Po odstránení vodného kameňa a hrdze z bubna niekoľkokrát spustite program **Rinse** + **Spin** (plákanie + odstredovanie), aby ste odstránili všetky zvyšky kyseliny.

Keď kovové predmety (napr. mince, kancelárske sponky, ihly, klince) spôsobili hrdzavé škvrny:

- Použite čistiaci prostriedok bez obsahu chlóru; dodržiavajte údaje výrobcu. Nikdy nepoužívajte oceľovú drôtenku.

## Zásuvka na prací prostriedok

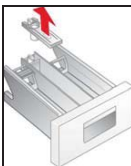
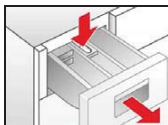

Keď zostali zvyšky pracieho a ošetrovacieho prostriedku:

- Zásuvku na prací prostriedok vytiahnite až na doraz.
- Pritlačte na modré miesto označené **PUSH** a vytiahnite zásuvku na prací prostriedok.
- Vyčistite vedenie zásuvky na prací prostriedok.
- Vyberte vložku komôrky na aviváž.
- Zásuvku na prací prostriedok a vložku komôrky na aviváž vyčistite pod tečúcou vodou.
- Vložte vložku komôrky na aviváž.
- Vložte zásuvku na prací prostriedok.

## Odtokové čerpadlo

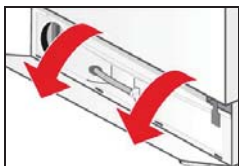
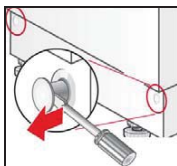

- Volič programov nastavte na **Off (vyp.)**.
- Na uvoľnenie aretačných kolíkov použite skrutkovač.
- Kryt sokla vyklopte dopredu a vyberte nahor.

## Vypúšťanie vody



- Odtokovú hadicu vyberte z držiaka.
- Odstráňte zátku z odtokovej hadice a vypustite vodu z prania.
  - V prípade potreby sa odtoková nádrž musí viackrát vyprázdniť.
  - Ak už voda nevyteká, znova založte zátku.
- Odtokovú hadicu vložte do držiaka.

## Cistenie odtokového čerpadla

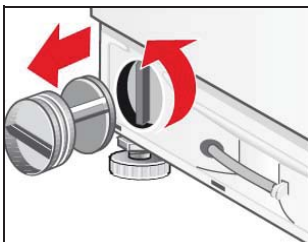

- Odskrutkujte kryt čerpadla.
  - Skrinku čerpadla vyčistite a odstráňte z nej cudzie predmety.
  - Uistite sa, že sa lopatkové koliesko môže otáčať.
- Kryt čerpadla znova nasadte a pevne priskrutkujte.
- Kryt sokla vložte do 4 západkových háčikov a upevnite aretačnými kolíkmi na kryt prístroja.

## Sitko v prívodnej hadici vody



Keď do prístroja nepriteká voda alebo priteká jej málo, najprv znížte tlak vody v prívodnej hadici.

- Zatvorte vodovodný kohútik.
- Zvoľte ľubovoľný program (okrem **Rinse** + **Spin** (plákanie + odstreďovanie) / **Empty** + **Spin** (odčerpávanie vody + odstreďovanie)).
- Stlačte tlačidlo **Start/Pauza** (Štart/pauza).
- Program nechajte prebiehať cca 40 sekúnd.
- Volič programov nastavte na **Off (vyp.)**.
- Vytiahnite zástrčku zo zásuvky.
- Odskrutkujte prívodnú hadicu vody od vodovodného kohútika.
- Sitko vyčistite malou kefkou alebo štetcom.
- Hadicu znova pripojte.
- Otvorte vodovodný kohútik.
- Skontrolujte na konci hadice, či vyteká voda.
- Keď voda vyteká, skontrolujte, či sitko správne dosadá.

## Odstránenie vodného kameňa z práčky so sušičkou

Pri správnom dávkovaní pracieho prostriedku nie je potrebné. V prípade potreby jeho odstránenia postupujte podľa pokynov výrobcu prostriedku na odstraňovanie vodného kameňa. Vhodné odstraňovače vodného kameňa si môžete zakúpiť prostredníctvom nášho zákazníckeho servisu → strana 24.

# Čo robiť v prípade poruchy?



## Nebezpečenstvo úrazu elektrickým prúdom!

Opravy smie vykonávať len zákaznicky servis alebo autorizovaní odborníci.

V prípade potreby opravy alebo keď poruchu nedokážete odstrániť s pomocou nižšie uvedenej tabuľky:

- Volič programov nastavte na **Off (vyp.)**.
- Práčku so sušičkou odpojte od elektrickej siete.
- Zatvorte vodovodný kohútik.
- Zavolajte zákaznicky servis → strana 24.









### Kód poruchy

	Dvierka plniaceho otvoru nie sú správne zatvorené. Dvierka zatvorte.
	Bezpečnostný systém sa aktivoval. Prístroj odpojte od elektrickej siete, zatvorte vodovodný kohútik a kontaktujte zákaznicky servis.
	Voda nepriteká. Pozri poruchu <b>Voda nepriteká</b> .
	Voda sa neodčerpáva. Pozri poruchu <b>Voda sa neodčerpáva</b> .
	<b>Nejde o poruchu!</b> Systém kontroly rovnomerného rozloženia bielizne zistil nevyváženú spôsobenú bielizňou. Program „Flusen spülen“ (vyláčchnutie nečistôt) nemožno spustiť. Vyberte bielizeň.
	Nedodržali ste maximálne alebo minimálne množstvo bielizne na sušenie. Na displeji blikať striedavo <b>HI/End</b> alebo <b>LO/End</b> . Pozri poruchu Výsledok prania nie je uspokojivý.

Ostatné kódy poruchy sú dôležité len pre náš zákaznicky servis. Zaznačte si kód poruchy a uveďte ho pri kontakte so zákaznickým centrom.

Porucha	Možná príčina	Pomoc
<b>Program sa nespustí.</b>	Tlačidlo <b>Start/Pause</b> ◊ (Štart/pauza) nebolo stlačené.	Stlačte tlačidlo <b>Start/Pause</b> ◊ ( <b>Štart/pauza</b> ).
	Zvolený odložený štart.	Práčka so sušičkou sa spustí po uplynutí času oneskorenia. V prípade potreby zmeňte <b>dobu ukončenia</b> → strana 15.
	Výpadok prúdu. Zvolený odložený štart vymazaný.	Nová voľba času odloženia štartu alebo okamžitý štart programu. Stlačte tlačidlo <b>Start/Pause</b> ◊ ( <b>Štart/pauza</b> ).
	Dvierka plniaceho otvoru nie sú správne zatvorené.	Dvierka plniaceho otvoru zatvorte.
	Zástrčka nie je správne zasunutá.	Zasuňte správne zástrčku.
<b>Maximálny počet otáčok pri odstredovaní sa nedá nastaviť.</b>	Maximálny počet otáčok pri odstredovaní závisí od zvoleného programu.	V prípade potreby zmeňte program.
<b>Voda sa neodčerpáva.</b>	Odtoková hadica je prekrútená.	Odtokovú hadicu správne umiestnite.
	Upchaté odtokové čerpadlo.	Vyčistite odtokové čerpadlo → strana 20.
<b>Zvyšky pracieho prostriedku v zásuvke na prací prostriedok.</b>	Vlhký alebo hrudkovitý prací prostriedok.	Vyčistite a vysušte zásuvku na prací prostriedok → strana 19.
		Dávkovacia odmerka na tekutý prací prostriedok.

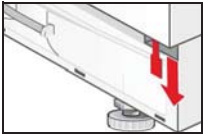
<b>Voda nepriteká.</b>	Sieťová zástrčka nie je správne zasunutá.	Zasuňte správne sieťovú zástrčku.
	Dvierka plniaceho otvoru nie sú správne zatvorené.	Dvierka plniaceho otvoru zatvorte.
	Vodovodný kohútik nie je otvorený.	Otvorte vodovodný kohútik.
	Sitko v prírodnej hadici vody upchaté.	Vyčistite sitko v prírodnej hadici vody → strana 20.
	Prírodná hadica vody je pricviknutá alebo zlomená.	Skontrolujte prírodnú hadicu vody.
<b>Silné vibrácie pri odstreďovaní.</b>	Práčka so sušičkou nie je správne vyvážená.	Práčku so sušičkou vyvážite → strana 27.
	Prepravné poistky nie sú odstránené.	Odstráňte prepravné poistky → strana 26.
<b>Nádž sa naplní vodou a voda sa hneď odčerpá.</b>	Odtoková hadica je umiestnená príliš nízko.	Odtokovú hadicu správne umiestnite → strana 28.
<b>V bubne nevidno žiadnu vodu.</b>	Nejde o poruchu.	Pri určitých programoch sa nachádza voda pod viditeľnou hladinou.
<b>Voda vyteká pod prístrojom.</b>	Skrutkové spojenie prírodnej hadice je netesné.	Skrutkové spojenie pevne utiahnite.
	Odtoková hadica je netesná.	Odtokovú hadicu dajte vymeniť v zákaznickom servise.
<b>Pena vystupuje zo zásuvky na prací prostriedok.</b>	Prací prostriedok je predávkovaný.	Používajte len pracie prostriedky na textilie, ktoré sú vhodné na pranie v automatických práčkach. Dbajte na správne dávkovanie.
<b>Viacnásobný rozbeh odstreďovania.</b>	Nejde o poruchu. Kontrolný systém nevyváženosti sa pokúša viacnásobným rozbehom odstreďovania vyvážiť nevhodné rozmiestnenie bielizne.	Vždy perte malé a veľké kusy bielizne spoločne.
<b>Bielizeň nie je správne odstreďená.</b>	Veľké kusy bielizne sa v bubne rozmiestnili nerovnomerne. Počet otáčok pri odstreďovaní sa z bezpečnostných dôvodov automaticky zníži.	Vždy perte malé a veľké kusy bielizne spoločne.
<b>Výsledok prania nie je uspokojivý.</b>	Znečistenie bolo silnejšie, ako ste predpokladali.	Zvoľte vhodný program, napr. program s predpraním, príp. predčistenie škvŕn.
	Použili ste nesprávny prací prostriedok alebo ste ho použili príliš málo.	Nadávkujte vhodný prací prostriedok podľa údajov výrobcu.
	Maximálne množstvo náplne bubna prekročené.	Množstvo náplne bubna zvoľte podľa programu.
<b>Zvyšky pracieho prostriedku na bielizni.</b>	Niektoré pracie prostriedky bez obsahu fosfátov obsahujú vo vode nerozpustné zvyšky, ktoré spôsobujú svetlé škvŕny na bielizni.	Bielizeň znova vyplákejte alebo v prípade potreby prejdite na tekutý prací prostriedok. Bielizeň po vysušení vykefujte.
<b>Sivé zvyšky pracieho prostriedku na bielizni.</b>	Znečistenie masťami, tukom, olejom.	Bielizeň perte s maximálnou dávkou pracieho prostriedku a pri maximálnej prípustnej teplote, pozrite etiketu s informáciami o ošetrovaní textílií.
<b>Neočakávané zrušenie programu.</b>	Tlačidlo <b>Start</b> /Pause ◊ ( <b>Start</b> /pauza) bolo neúmyselne aktivované.	Program spustíte znova stlačením tlačidla.
<b>Odstreďovanie počas sušenia</b>	Nejde o poruchu.	Po cca 10 minútach času sušenia sa spustí „termoodstreďovanie“ na úspor- né sušenie.

<b>Výsledok prania nie je uspokojivý.</b>	Bielizeň po odstredení drží pevne na stene bubna.	Bielizeň rukou uvoľnite; spustíte program sušenia → strana 17.
	Zatvorený vodovodný kohútik.	Otvorte vodovodný kohútik.
	Zvolený bol príliš krátky čas sušenia.	Čas sušenia zvolte podľa množstva náplne bubna.
	Maximálne alebo minimálne množstvo náplne nerešpektované → strana 30.	Po skončení programu: prispôbte množstvo náplne, zvolte vhodný program sušenia a znova spustíte.
<b>Práčka so sušičkou sa celkom neopláchne alebo zostane stať príliš veľa vody v komôrke</b> 	Vložka komôrky na aviváž nie je správne umiestnená alebo je upchatá.	Vložku komôrky na aviváž v prípade potreby vyčistíte a správne umiestnite v <b>komôrke</b>  → strana 19
<b>Bielizeň sa nevysuší.</b>	Vodovodný kohútik je zatvorený.	Otvorte vodovodný kohútik.
	Množstvo bielizne je príliš veľké.	Zredukujte množstvo bielizne.
	Čas sušenia je príliš krátky.	Zvoľte vhodný čas sušenia.
<b>Displej nesvieti.</b>	Výpadok prúdu.	Program bude pokračovať, keď sa prúd začne privádzať. Ak chcete bielizeň vybrať z bubna počas výpadku prúdu, najprv vypustíte vodu z prania → strana 20.  Skontrolujte, či: – je zástrčka správne zasunutá v zásuvke. – sa ochrana vedenia (poistka) nespustila; ak áno, zavolajte zákaznický servis → strana 24.
<b>Dvierka plniaceho otvoru sa nedajú otvoriť.</b>	 <b>(plákanie stop)</b> zvolené.	Zvoľte program <b>Empty  + Spin </b> ( <b>odčerpanie vody + odstredovanie</b> ) a stlačte tlačidlo <b>Start/Pause</b> 
	Program prebieha, príp. dvierka plniaceho otvoru sú z bezpečnostných dôvodov zablokované.	Čakajte, kým sa na displeji neobjaví  .
	Výpadok prúdu.	Dvierka plniaceho otvoru mechanicky odblokujte.
<b>Núdzové odblokovanie</b>	Aby ste dvierka plniaceho otvoru mohli v prípade výpadku prúdu mechanicky odblokovať, postupujte takto:	
	<input type="checkbox"/> Volič programov nastavte na <b>Off (vyp.)</b> a sieťovú zástrčku vyťahnite zo zásuvky.	
	<input type="checkbox"/> Kryt sokla otvorte a vodu vypustíte → strana 20.	
	<input type="checkbox"/> Núdzové odblokovanie potiahnite nadol a súčasne otvorte dvierka plniaceho otvoru.	
	Pred otvorením dvierok plniaceho otvoru sa uistite, že v práčke so sušičkou sa nenachádza voda, príp. horúci prací z roztok!	
	V žiadnom prípade neotvárajte dvierka plniaceho otvoru núdzovým odblokovaním, pokiaľ sa bubon ešte otáča!	

Ak poruchu nedokážete odstrániť sami (zapnutie/vypnutie) alebo v prípade potreby opravy:  
– Volič programov nastavte na **Off (vyp.)** a sieťovú zástrčku vyťahnite zo zásuvky.  
– Zatvorte vodovodný kohútik a zavolajte zákaznický servis → strana 24.

---

# Zákaznícky servis

Skôr ako zavoláte zákaznícky servis, pokúste sa sami odstrániť poruchu → strana 21.

V prípadoch potreby poradenskej služby vám vzniknú, aj počas záručnej lehoty, náklady spojené s využitím služieb technika.

Kontaktné údaje najbližšej servisnej služby nájdete tu, príp. v priloženom zozname **zákazníckych servisov** (v závislosti od modelu).

Pri kontakte so zákazníckym centrom vždy uveďte číslo výrobku (č. E) a v ý r o b n é číslo (č. FD) vášho **prístroja**.

E-Nr. \_\_\_\_\_ FD \_\_\_\_\_

Sem vpište číslo svojho **prístroja**.

Tieto údaje nájdete na typovom štítku na dvierkach plniaceho otvoru.

Uvedením čísla výrobku a výrobného čísla nám pomôžete zamedziť zbytočným výjazdom. Ušetríte tak zvýšené náklady s tým spojené.

**Dôverujte kompetentnosti výrobcu.** Obráťte sa na nás. Zaisťte tak, že oprava bude vykonaná vyškolenými servisnými technikmi, ktorí majú k dispozícii originálne náhradné diely.

# Návod na inštaláciu

## Bezpečnostné pokyny

*Práčka ma vysokú hmotnosť - pozor pri dvíhaní.*

*Práčku so sušičkou s viditeľným poškodením neuvádzajte do prevádzky. V prípade pochybností to konzultujte so zákazníckym servisom alebo predajcom.*



*Práčku so sušičkou neinštalujte v exteriéri alebo v priestoroch vystavených mrazom. Zamrznuté hadice sa môžu zlomiť alebo prasknúť. Práčka so sušičkou sa následkom toho môže poškodiť.*

*Práčku so sušičkou neobracajte hore dnom alebo nabok. Práčku so sušičkou nedvíhajte za vyčnievajúce časti (napr. dvierka).*

*Sušičku bielizne neinštalujte za dvere alebo posúvacie dvere, ktoré by mohli blokovať alebo zabrániť otváraniu dvierok sušičky! Deti sa tak nebudú môcť uväzniť a dostať do situácie ohrozenia života.*

*Prepravné poistky a priečne spojky odstráňte a uschovajte.*

Okrem tu uvedených pokynov môžu navyše platiť aj osobitné predpisy príslušného vodárenského a elektrárenského podniku.

*V prípade pochybností zabezpečte, aby pripojenie vykonal odborník.*

## Rozsah dodávky



Počet	Označenie
5 ks	Kryty na otvory po odstránení prepravných poistiek!
1 ks	Kľúč
1 ks	1 hadicová objímka 24-40 mm Ø na pripojenie k sifónu
1 ks	Šablóna dvierok
2 ks	Závesy dvierok so skrutkami

Na zadnej strane práčky so sušičkou:

- odtoková hadica vody,
- prívodná hadica vody,
- sieťový kábel so zástrčkou,
- návod na použitie + brožúra s adresami zákazníckych servisov.

Vlhkosť v bubne je spôsobená výstupnou kontrolou, ktorou prejde každá práčka so sušičkou pred opustením závodu.

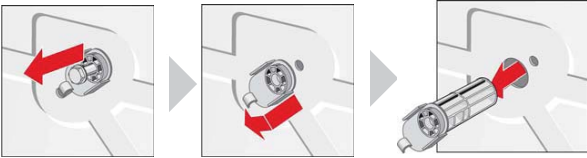
## Odstránenie prepravných poistiek

	
<p>Všetky štyri skrutky vyskrutkujte priloženým kľúčom.</p>	<p>Kompletne odstráňte všetky prepravné poistky a sieťový kábel vyberte z držiakov.</p>
	<p>– <i>Pred prvým použitím je potrebné <b>všetky</b> prepravné poistky bezpodmienečne odstrániť a uschovať pre prípad ďalšieho použitia.</i></p> <p>– V prípade neskoršej prepravy prepravné poistky bezpodmienečne opäť namontujte - zabráňujú poškodeniu práčky so sušičkou.</p>
<p>Nasajte ochranné kryty.</p>	

## Inštalácia a vyváženie

- Stabilita je dôležitá, aby sa práčka so sušičkou počas odstreďovania nepohybovala po miestnosti.
- Inštaláčna plocha musí byť pevná, čistá a rovná.
- Nevhodné sú parketové podlahy a mäkké podlahové krytiny, napr. koberce alebo podlahové krytiny s penovým materiálom na rubovej strane.

## Inštalácia

- Klzné plechy uľahčujú posúvanie práčky so sušičkou do inštaláčneho výklenku.
- Objednávka prostredníctvom zákazníckeho servisu, obj. č. náhr. súčiastky 66 1827.
- Klzné plechy pred zasunutím práčky so sušičkou navlhčite roztokom vody a čistiaceho prostriedku! Nikdy nepoužívajte masťavé a/alebo oleje.

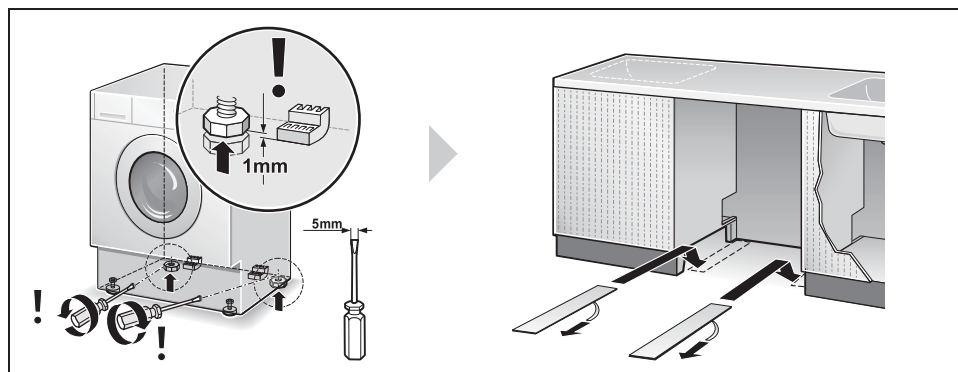



## Vyváženie

Veľká hlučnosť, vibrácie a pohybovanie prístroja po miestnosti môžu byť následkom nesprávneho vyváženia!

- Všetky štyri nožičky prístroja musia stáť pevne na podlahe.
- Práčka so sušičkou sa nesmie kývať!
- Vyváženie práčky so sušičkou skontrolujte vodovähou, príp. opravte.
- Práčka so sušičkou sa nesmie dotýkať bočných stien montážneho výklenku!
- Poistné matice predných nožičiek prístroja musia byť pevne zaskrutkované proti telesu prístroja!

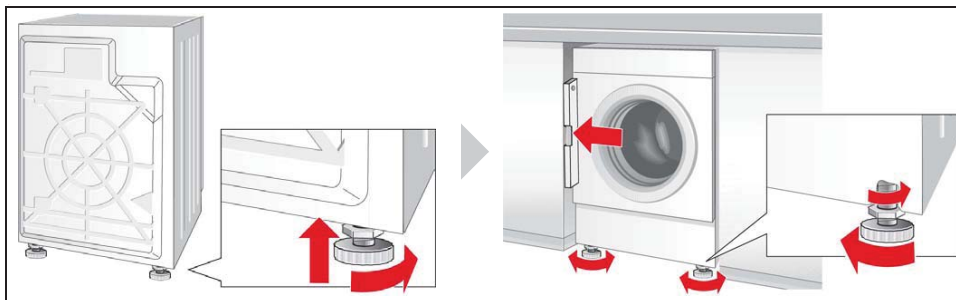

## Dĺžka hadíc a káblov

Prípojka na ľavej strane

alebo

Prípojka na pravej strane

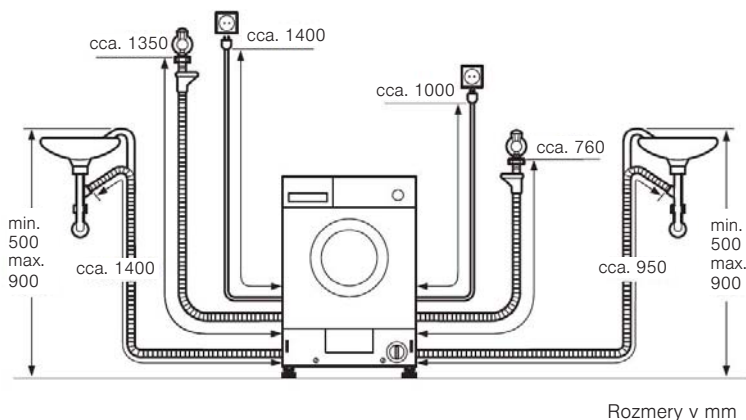

## Rozmery

šírka x hĺbka x výška

595 mm x 584 mm x 820 mm

Hmotnosť

85 kg

## Vodovodná prípojka

Aby sa predišlo netesnostiam a škodám spôsobeným vodou, bezpodmienečne dodržiavajte pokyny uvedené v tejto kapitole!

V prípade pochybností zabezpečte, aby pripojenie vykonal odborník.

Prívodnú a odtokovú hadicu vody možno vyvieť sprava alebo zľava, podľa potreby konkrétnej inštalácie.

Používajte len prívodnú hadicu, ktorá je súčasťou dodávky prístroja alebo hadicu zakúpenú u autorizovaného špecializovaného predajcu, nepoužívajte už použitú hadicu!

## Prívod vody

Prívodnú hadicu:

- neprelamujte alebo nestláčajte,
- nemeňte alebo ju neprerežte (v takom prípade už nie je zaručená jej pevnosť).

Dodržiavajte tlak vody v rozvodovej sieti:

*Tlak vody by mal byť 50-900 kPa (0,5-9 bar) (pri otvorenom vodovodnom kohútiku pretečie minimálne 8 litrov vody za minútu).*

*Pri vyššom tlaku vody namontujte redukčný ventil.*

Prívodnú hadicu studenej vody (**modrá** prevlečná matica) pripojte ku kohútiku studenej vody s  $\frac{3}{4}$ " závitom.

Plastový závitový spoj dotiahnite len ručne. Sitká z prívodnej hadice neodstraňujte.

### Po pripojení prívodnej hadice vody:

- Celkom otvorte vodovodný kohútik.
- Skontrolujte tesnosť pripojenia.

## Odtok vody

### Odtok do sifónu



– Odtokovú hadicu neprelamujte a nenaťahujte do dĺžky.

– Výškový rozdiel medzi inštalačnou plochou a odtokom: max. 90 cm, min. 50 cm.

Zaistite miesto pripojenia hadicovou objímkou 24-40 mm (obsah dodávky).

## Elektrické pripojenie

Práčka so sušičkou sa smie pripojiť len na striedavý prúd prostredníctvom zásuvky s ochranným kontaktom nainštalovanej v súlade s príslušnými predpismi.

Pri použití prúdového chrániča sa smie použiť iba typ označený symbolom .

Iba tento chránič zaručí splnenie predpisov platných v súčasnej dobe.

Menovitý príkon a údaje o napätí na práčke so sušičkou (typový štítok) sa musia zhodovať.

Pripájacie hodnoty a potrebná poistka sú uvedené na typovom štítku.

Zabezpečte, aby:

- sa zhodovala sieťová zástrčka so zásuvkou,
- bol dostatočne veľký prierez kábla,
- bol uzemňovací systém nainštalovaný v súlade s príslušnými predpismi,
- prístroj nestál na sieťovom kábli,
- sieťová zástrčka bola kedykoľvek dostupná.

Opravy na sieťovom prívodnom kábli smie vykonať len odborník s elektrotechnickou kvalifikáciou.

Nepoužívajte multizásuvky, zásuvkové lišty a predĺžovacie šnúry.

Sieťovú zástrčku nezasúvajte/nevyberajte zo zásuvky vlhkými rukami.

Sieťový kábel vyfahujte zo zásuvky len za zástrčku.





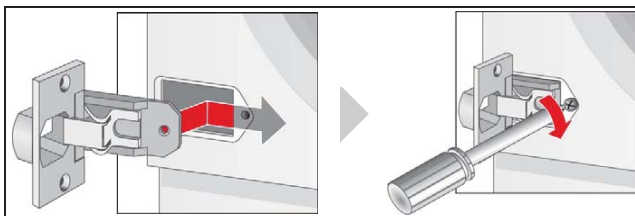













## Montáž závesov dvierok na práčku so sušičkou

Po inštalácii práčky so sušičkou do kuchynskej linky možno dverka zakryť. V takomto prípade sa musia závesy, ktoré sú obsahom dodávky, namontovať na práčku so sušičkou.



# Tabuľka programov















Rešpektujte pokyny na etiketách s informáciami o ošetrovaní textílií, všímajte si druh textílií a množstvo náplne bubna. Pri výbere programu, ktorý je najvhodnejší pre danú bielizeň, venujte pozornosť etiketám pripraveným na väčšine bielizne.

Programy*	°C	max.	Druh bielizne 	Možnosti*					Sušenie	
										
<b>Cottons</b>  (Bavlna)	studená 30-40-60-75-90		Odolné textílie, textílie s možnosťou vyvratania z bavlny alebo ľanu.	✓	✓	✓	✓	✓	✓	✓
<b>Cottons Eco</b>  (Bavlna eco)	studená 30-40-60	7 kg/ 4 kg**		✓	-	✓	✓	✓	✓	-
<b>Shirts/Business</b>  (košeľe/business)	studená 30-40-60		Nežehlivé košeľe.	-	✓	✓	✓	✓	-	-
<b>Night wash</b>  (nočné pranie)	studená 30-40-60	3 kg**	Mimoriadne tichý prací program s redukovaným záverečným odstredovaním.	✓	✓	✓	✓	✓	-	✓
<b>Easy Care</b>  (ľahko ošetrovateľné textílie)	studená 30-40-60	3,5 kg	Ľahko ošetrovateľné textílie z bavlny, ľanu, syntetiky alebo zmesovej tkaniny.	✓	✓	-	✓	✓	-	✓
<b>Mix</b>  (rýchly mix)	studená 30-40	3 kg	Textílie z bavlny alebo ľahko ošetrovateľné textílie.	✓	✓	✓	✓	✓	-	✓
<b>Delicate/Silk</b>  (jemné/hodváb)	studená 30-40		Citlivé textílie s možnosťou prania, napr. z hodvábu, saténu, syntetiky alebo zmesových tkanín (napr. záclony).	-	✓	-	✓	✓	-	-
<b>Wool</b>  (vlna)	studená 30-40	2 kg	Textílie vhodné na ručné alebo strojové pranie z vlny alebo textílie s podielom vlny.	-	-	-	-	-	-	-
<b>Super 15'</b> 	studená 30		Ľahko ošetrovateľné textílie z bavlny, ľanu, syntetiky alebo zmesovej tkaniny.	-	-	-	-	-	-	-
<b>Outdoor</b> 	studená 30-40		Textílie z mikrovlákná.	-	✓	-	✓	✓	-	-



\*Programy a možnosti podľa modelu

\*\*Znížené množstvo náplne bubna pri programe prania a následného sušenia



# Hodnoty spotreby

Pranie				
Program	Náplň	Spotreba energie***	Voda***	Trvanie programu***
Cottons  (Bavlna) 30 °C	7 kg	0.44 kWh	62 l	1:51 h
Cottons  (Bavlna) 40 °C		0.83 kWh	62 l	1:51 h
Cottons  (Bavlna) 60 °C  intenzívne pranie*		1.27 kWh	52 l	2:45 h
 Mix (Rýchly/mix) 30 °C	3.5 kg	0.30 kWh	44 l	0:49 h
Easy Care  (Lahko ošetrovateľné) 40 °C		0.62 kWh	45 l	1:43 h
Delicate/Silk  (jemné/hodváb) 30 °C	2 kg	0.20 kWh	49 l	0:36 h
 Wool  (Vlna)  (studená)		0.10 kWh	49 l	0:47 h
 Wool  (Vlna) 30 °C		0.20 kWh	49 l	0:47 h
Cottons  (Bavlna) 60 °C  intenzívne pranie,  Intensive Dry (2 cykly)**	7 kg/4+3 kg	5.50 kWh	105 l	7:00 h
Príkion vo vypnutom stave			0.20 W	
Príkion v nevyplnutom stave			0.80 W	

\* Nastavenie programu pre testy podľa aktuálne platnej normy EÚ EN60456. Pri porovnávacom teste otestujte programy so stanovenou náplňou a maximálnymi otáčkami odstredovania.

\*\* Testy výkonnosti pri sušení pre energetické štítky EÚ sa vykonávajú podľa normy EN50229. Maximálna náplň pri praní sa rozdelí do 2 cyklov (**4 kg/ 3 kg**) sušenia a každá náplň sušenia sa suší pomocou cyklu **Cottons  (Bavlna) 60 °C  intenzívne pranie,  Intensive Dry**.

\*\*\* Hodnoty sa môžu odlišovať od uvedených hodnôt v závislosti na nasledujúcich faktoroch: tlak a tvrdosť vody, teplota vtoku, vonkajšia teplota, typ a množstvo bielizne, typ a množstvo použitého pracieho prostriedku, výkyvy v napájaní a vybrané doplnkové funkcie.

sušenie			
Program	Náplň	Cupboard dry*	Iron dry*
 Intensive Dry (intenzívne sušenie)	1.5 kg	90 min	60 min
	2 kg	90 min	60 min
	2.5 kg	100 min	90 min
	3 kg	110 min	95 min
	3.5 kg	120 min	105 min
	4 kg	130 min	115 min
 Low Heat Dry (jemné sušenie)	1.5 kg	90 min	60 min
	2 kg	100 min	60 min
	2.5 kg	110 min	90 min
	3 kg	130 min	100 min

\*Hodnoty sa v závislosti od nadmerného alebo nedostatočného napätia, druhu textílií, zloženia bielizne určenej na sušenie, zostatkovej vlhkosti textílií a množstva náplne sušičky môžu líšiť od uvedených hodnôt.

# Register

<b>A</b>		<b>H</b>	
Lahké žehlenie		Hlásenie poruchy .....21	Odstránenie vodného kameňa .....20
-Displej ..... 8		Hlavné pranie	Odstreďovanie ..... 14
Časovo nastaviteľné sušenie		-Displej ..... 8	Odtok vody .....28
-Možnosti sušenia ..... 16		Hodnoty spotreby .....31	Odtokové čerpadlo
Čistenie			-Čistenie .....20
-Bubon ..... 19		<b>I</b>	Ošetrovací prostriedok ..... 11
-Kryt prístroja .....19		Inštalačná plocha .....25	Oplachovanie vlákien
-Odtokové čerpadlo .....20		Inštalácia	-Displej ..... 8
-Ovládací panel ..... 19		-Práčka so sušičkou .....26	Ovládací panel ..... 8
-Prívodná hadica .....20			-Čistenie ..... 19
-Zásuvka na prací prostriedok ..... 19		<b>K</b>	<b>P</b>
<b>B</b>		Kontrolný systém	Plákanie
Bezpečnostné pokyny		nevyváženosti ..... 15	-Zobrazovací panel ..... 8
..... 4, 19, 21, 25		Kryt prístroja	Plákanie stop .....15, 18
Bielizeň		-Čistenie ..... 19	Počet otáčok pri odstredovaní
-pred praním roztriediť ... 9			..... 15
-pred sušením roztriediť		<b>L</b>	-Kontrolka ..... 8
.....10		Životné prostredie	-Tlačidlo ..... 8
-Príprava na pranie .....10		-Ochrana .....6	Pokyny na ošetrovanie textílií
-Príprava na sušenie ....10		-Spotreba energie .....10	-Pranie .....9
-Vloženie .....10		Špeciálne programy ..... 14	-Sušenie ..... 10
-Vznik záhybov, krčenie		Štart programu	Pokyny na úsporu ..... 6
.....10		-Displej ..... 8	Pomoc .....21
Bubon		Štart/pauza ..... 8	Poruchy .....21
-Čistenie ..... 19			Použitie ..... 17
<b>D</b>		<b>M</b>	Práčka so sušičkou
Detská poistka ..... 18		Možnosť ..... 15	-Inštalácia a vyváženie .26
-Displej ..... 8		Možnosti ..... 8	Prací prostriedok ..... 11
Displej		-Možnosti prania ..... 15	-Vložka na tekutý prací
-Hlásenie poruchy .....21		-Možnosti sušenia ..... 16	prostriedok ..... 11, 12
Dvierka plniaceho otvoru		-Tlačidlo ..... 8	Pranie ..... 17
..... 7, 18		Možnosti prania	-a sušenie ..... 17
		-Kontrolka ..... 8	-Možnosti prania ..... 15
<b>E</b>			Predpranie
Elektrické pripojenie .....29		<b>N</b>	-Displej ..... 8
Extra suché		Núdzové odblokovanie .....23	-Program ..... 15
-Displej ..... 8			Prepravné poistky .....26
-Možnosti sušenia ..... 16		<b>O</b>	Pripájacia súprava .....28
		Odčerpanie vody ..... 14, 18	Prívod vody .....28
			Prívodná hadica
			-Čistenie .....20
			Program
			-Prerušenie ..... 16
			-Priebeh ..... 16

-Zmena .....	16	triedok .....	11
-Zrušenie .....	16	Voda .....	31
Programy prania .....	13, 14	Volič programov .....	8, 13
Programy sušenia .....	14	Vypúšťanie vody .....	20
Prúd .....	31	Vyváženie .....	27
Prvá bielizeň .....	9	-Práčka so sušičkou .....	26

## R

Rozmery .....	27
Rozsah dodávky .....	25

## S

Set .....	15
-Tlačidlo .....	8
Signál	
-Kontrolka .....	8
Sitko	
-Prívodná hadica .....	20
Skončenie programu .....	18
Start/Pause .....	8
Suché do skrine .....	8
-Možnosti sušenia .....	16
Sušenie .....	16, 17
- Možnosti .....	16
-Displej .....	8
-Syntetika .....	10
-Tlačidlo .....	8
-Vlna .....	10

## T

Teplota	
-Kontrolka .....	8
-Tlačidlo .....	8
Teplota vody počas prania	15
Tlačidlo Doba ukončenia .....	8

## U

Upozornenia na nebezpečenstvá	
-Prací prostriedok .....	11

## V

Vlhké na žehlenie	
-Možnosti sušenia .....	16
Vložka komôrky na aviváž	19
Vložka na tekutý prací pros-	

## W

WEEE .....	6
------------	---

## Z

Zásuvka na prací prostriedok	
-Čistenie .....	19
-Opis .....	11
Záverečné odstredovanie	
-Displej .....	8
Závesy dvierok .....	29
Doba ukončenia	
-Tlačidlo .....	8

# INFORMAČNÝ LIST

BSH domácí spotřebiče, s.r.o., Radlická 350, 158 00 Praha 5  
Obchodná značka BSH



Značka		SIEMENS
Predajné označenie		WK14D541EU
Trieda spotreby (A... nízka spotreba el. energie) pranie G (vysoká spotreba energie) pranie a sušenie		B
Spotreba energie <sup>1)</sup>	pranie kWh pranie a sušenie kWh	1,27 5,5
Trieda účinnosti prania <sup>1)</sup>	A (lepšia) ... G (horšia)	A
Trieda účinnosti odstreďovania <sup>1)2)</sup>	A (lepšia) ... G (horšia)	B
pri zvýšenej vlhkosti <sup>1)3)</sup>	%	50
pri počte otáčok odstreďovania	max. ot/min.	1400
Množstvo náplne <sup>1)</sup>	pranie/sušenie max. kg	7/4
Spotreba vody <sup>1)</sup>	pranie l pranie a sušenie l	52 105
Doba trvania <sup>1)</sup>	pranie min pranie a sušenie min	150 420
Odhadovaná ročná spotreba štvorčlennej domácnosti	spotreba energie <sup>4)</sup> kWh spotreba vody <sup>4)</sup> l	254/1100 10400/21000
Hlučnosť pri praní/odstreďovaní/sušení	db (re 1pW)	57/74/60

Hodnoty zistené podľa normy EN 60456 v štandardnom programe bavlna 60 °C (farebná bielizeň) a EN 60456/A11.

- 1) Hodnoty zistené podľa normy EN 60456 v štandardnom programe bavlna 60 °C (farebná bielizeň) a EN 60456/A11
- 2) Účinnosť odstreďovania má pre Vás veľký význam, ak na sušenie bielizne normálne používate sušičku. Ak je bielizeň, ktorá bola odstredená v práčke s triedou účinnosti odstreďovania A, sušená v sušičke, potom spotrebujete o polovicu menej energie, a tak Vám vzniknú o polovicu nižšie náklady na prevádzku, ako keď je bielizeň odstredená v práčke s triedou účinnosti odstreďovania G.
- 3) Zvyšná vlhkosť 100 % znamená, že v 1 kg bielizne (suchá hmotnosť) je po odstredení viazaný ešte 1 kg vody. Čím nižšia je hodnota v %, tým suchšia je bielizeň. To je dôležité pre spotrebu energie a sušenie v sušičkách.
- 4) Uvedené hodnoty sú rozdelené do dvoch kategórií: pranie a sušenie / pranie.

Deklarovaná hodnota emisie hluku tohto spotrebiča je 57/74/60 dB (A), čo predstavuje hladinu A akustického výkonu vzhľadom na referenčný akustický výkon 1pW.

Prípadné technické zmeny, tlačové chyby a odlišnosti vo vyobrazení sú vyhradené bez upozornenia. Aktuálny návod nájdete na webových stránkach [www.siemens-home.com/sk](http://www.siemens-home.com/sk).



Dovozca: **BSH domáci spotrebiče s.r.o.**  
Radlická 350  
158 00 Praha 5

Výrobok:	Produktové číslo: E-Nr.
	Poradové číslo: FD
Dátum predaja, pečiatka, podpis	Dátum montáže, pečiatka, podpis

Predajca je povinný úplne a čitateľne vyplniť všetky požadované údaje v záručnom liste v deň predaja spotrebiča. Neoddeliteľnou súčasťou tohto záručného listu je daňový doklad o predaji výrobku.

Záručný list je dokladom práv spotrebiteľa v zmysle Občianskeho zákonníka. Je súčasťou výrobku s výrobným číslom uvedeným na prednej strane tohto záručného listu, zvlášť v prípadoch dlhších než zákonom daná záručná lehota je záručný list jedným z dokázateľných prostriedkov práv užívateľa. Je v záujme spotrebiteľa, aby si skontroloval správnosť a úplnosť všetkých uvedených údajov, ako i to, či dostal od predajcu záručný list so správnym označením pre uvedený druh výrobku.

Odporúča sa, aby výrobky montoval a uviedol do prevádzky autorizovaný servis, ktorý poskytuje záruku odbornej montáže, predvedenie a preskúšanie výrobku.

Montáž a inštalácia spotrebiča musí byť vykonaná v súlade s vyhláškou ÚBP SR č. 718/2002 Z. z. súvisiacich predpisov a noriem v platnom znení.

Pred montážou výrobku je nutné, aby boli splnené všetky podmienky pre pripojenie na inžinierske siete podľa platných noriem a podľa návodu na použitie.

### Zápisy o uskutočnených opravách:

Dátum objed. opravy	Dátum dokončenia	Číslo oprav. listu	Stručný opis poruchy

## Upozornenie pre predajcov

Predajca je povinný dať zákazníkovi platný doklad o predaji, kde bude uvedený dátum predaja a označenie spotrebiča, a súčasťou dokladu o kúpe tovaru je správne a úplne vyplnený záručný list v deň predaja výrobku. V prípade predpredajnej reklamácie je potrebné predložiť riadne vyplnený reklamačný protokol.

### Záručné podmienky

- na výrobok sa poskytuje záručná lehota **24 mesiacov** odo dňa zakúpenia výrobku kupujúcim
- spotrebiteľ je oprávnený chybu vytknúť do šiestich mesiacov od jej zistenia, najneskôr však do uplynutia záručnej lehoty
- pri reklamácií je podmienkou predložiť platný daňový doklad o kúpe výrobku (napr. pokladničný blok, faktúru a pod.)
- ak je výrobok používaný na iný než výrobcom stanovený účel alebo je výrobok používaný v rámci predmetu obchodnej činnosti, poskytuje sa záručná lehota 6 mesiacov odo dňa zakúpenia, keďže spotrebiče sú určené výhradne na použitie v domácnosti
- za chybu výrobku sa nepovažuje jeho nadmerné opotrebovanie a z toho vyplývajúce absencie niektorých pôvodných vlastností, ktoré boli spôsobené napr. zanedbaním bežnej údržby, čistenia, nadmerným používaním výrobku
- záručná lehota neplynie počas obdobia, keď kupujúci nemôže užívať tovar pre jeho chyby, za ktoré zodpovedá predávajúci
- ak nebude zistená žiadna porucha, na ktorú sa vzťahuje bezplatná záručná oprava, alebo bude zistená porucha nezavinená výrobcom, hradí náklady spojené s vyslaním servisného technika osoba, ktorá uplatnila nárok na túto opravu
- záručné opravy vykonávajú autorizované servisné strediská podľa zoznamu uvedeného v tomto záručnom liste

### Právo na bezplatnú opravu výrobku na náklady BSH domáci spotrebiče s.r.o., organizačná zložka Bratislava, zaniká, ak:

- je nečitateľný výrobný štítok alebo na výrobku chýba,
- údaje na doklade o predaji sa líšia od údajov uvedených na výrobnom štítku spotrebiča,
- výrobok bol namontovaný v rozpore s návodom na montáž, prípadne nebol dodržaný súlad s platnými STN alebo s návodom na obsluhu,
- výrobok bol neodborne namontovaný alebo nebol uvedený do prevádzky organizáciou oprávnenou v zmysle vyhlášky ÚBP SR č. 718/2002 Z. z., platí pre plynové spotrebiče a spotrebiče s elektrickým napájaním 400 V, ako i pre spotrebiče dodávané bez elektrického kábla, prípadne bez elektrickej koncovky,
- bola vykonaná konštrukčná zmena alebo zásah do výrobku neoprávnenou osobou,
- porucha na výrobku vznikla použitím neoriginálnych náhradných dielov alebo príslušenstva,
- ide o poškodenie: mechanické, nadmernou záťažou, v dôsledku vodného kameňa, neodborného zapojenia, živelnou pohromou, vonkajšími vplyvmi a pod.

### Vyhlasenie o hygienickej neškodnosti výrobku

**Všetky výrobky** distribuované spoločnosťou BSH domáci spotrebiče s.r.o., organizačná zložka Bratislava, prichádzajúce do styku s potravinami **spĺňajú požiadavky** o hygienickej neškodnosti podľa **európskej normy EC 1935/2004**. Toto vyhlásenie sa vzťahuje na všetky výrobky prichádzajúce do styku s potravinami uvedené v aktuálnom cenníku BSH domáci spotrebiče s.r.o., organizačná zložka Bratislava.



Symbol uvedený na výrobku alebo jeho obale upozorňuje na to, že výrobok po skončení jeho životnosti nepatrí k bežnému domácejmu odpadu, ale ho treba odovzdať do špeciálnej zberne odpadu na recyklovanie elektrických alebo elektronických spotrebičov. Vašou podporou správnej likvidácie pomáhate opäť získať cenné suroviny a chrániť tak životné prostredie. Ďalšie informácie o recyklovaní tohto výrobku získate na miestnom úrade, v zberni odpadu alebo v združení Envidom, ktoré zabezpečuje zber, prepravu, spracovanie, recykláciu a ekologické zneškodňovanie elektroodpadu v zmysle zákona.

## **Uistenie dovozcu o vydaní vyhlásenia o zhode**

Vážený zákazník,

Podľa zákona č. 264/1999 Z. z. Vás uistujeme, že na všetky výrobky distribuované spoločnosťou BSH domáci spotrebiče s. r. o. našim obchodným partnerom, bolo vydané prehlásenie o zhode v zmysle zákona č. 264/1999 Z. z. a príslušných nariadení vlády. Toto uistenie dovozcu o vydaní prehlásenia o zhode sa vzťahuje na všetky výrobky vrátane plynových spotrebičov, ktoré sú obsiahnuté v aktuálnom cenníku firmy BSH domáci spotrebiče s. r. o.

## **Kontakt na servis domácich spotrebičov SIEMENS**

### **Dodávateľ:**

BSH domácí spotřebiče s.r.o.- organizačná zložka Bratislava

BSH domácí spotřebiče s.r.o.  
Radlická 350  
158 00 Praha 5

### **Príjem opráv:**

Tel.: +421 244 450 808  
Email: **opravy@bshg.com**

### **Objednávky príslušenstva a náhradných dielov:**

Tel.: +421 244 452 041  
Email: **dily@bshg.com**

### **Zákaznícke poradenstvo:**

Tel.: +421 244 452 041  
Email: **siemens.spotrebice@bshg.com**

Aktuálne informácie o servise nájdete na internetových stránkach **[www.siemens-home.com/sk](http://www.siemens-home.com/sk)**.

Tu máte možnosť si dojednať opravu pomocou online formulára.