

CHLADNIČKA-MRAZIČKA

Pouze pro domácí použití

GR-RF692WE-PMJ

GR-RF692WE-PGJ

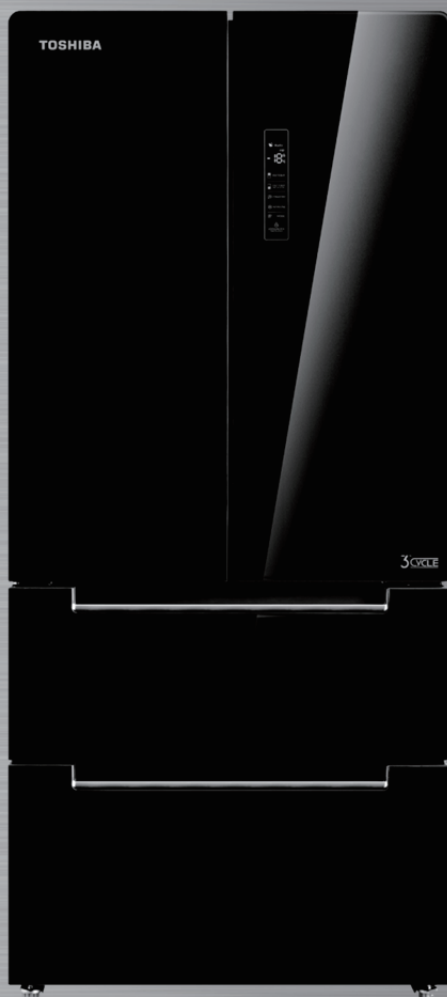

- Děkujeme vám za zakoupení produktu Toshiba.
- Před použitím si přečtěte tento návod a seznámte se s výrobkem, abyste jej mohli bezpečně a správně používat.
- Uschovejte tento návod na vhodném místě pro budoucí použití.
- Ujistěte se, že máte záruku.

OBSAH

1. Bezpečnostní upozornění	2
1.1 Varování	2
1.2 Význam bezpečnostních výstražných symbolů	6
1.3 Varování týkající se elektrické energie	6
1.4 Upozornění týkající se používání	7
1.5 Upozornění týkající se umístění produktů	8
1.6 Upozornění týkající se energie	9
1.7 Upozornění týkající se likvidace	9
2. Správné používání ledniček	10
2.1 Umístění	10
2.2 Vyrovnávací nožky	11
2.3 Vyrovnání dveří	12
2.4 Změna osvětlení	13
2.5 Zprovoznění	13
2.6 Tipy na úsporu energie	13
3. Konstrukce a funkce	14
3.1 Klíčové komponenty	14
3.2 Funkce	15
4. Údržba a péče o zařízení	19
4.1 Všeobecné čištění	19
4.2 Čištění přihrádky dvířek	19
4.3 Čištění velké zásuvky	20
4.4 Rozmrazování	20
4.5 Přestávka v práci	20
5. Řešení problémů	21
6. Likvidace zařízení	22

1. Bezpečnostní upozornění

PŘED MONTÁŽÍ SE SEZNAMTE Z BEZPEČNOSTNÍMI POKYNY

Aby nedošlo ke zranění uživatele nebo jiných osob a poškození majetku, je třeba dodržovat následující pokyny. Nesprávná obsluha v důsledku nedodržení pokynů může způsobit zranění nebo materiální škody.

1.1 Varování



Varování: nebezpečí požáru/hořlavé materiály

- **VAROVÁNÍ:** Nebezpečí požáru a výbuchu

Chladivo v tomto spotřebiči je hořlavé. Buďte opatrní, abyste během instalace a přepravy nepoškodili chladicí potrubí. V případě úniku plynu kontaktujte svého distributora nebo místní servisní středisko a proveďte následující opatření:





1. Otevřete okna, abyste zajistili dobré větrání.
 2. Ujistěte se, že v okolí není žádný oheň a že nejsou používána žádná další elektrická zařízení.
- Spotřebič je určen pro domácí a podobné použití, jako jsou kuchyně pro zaměstnance v obchodech, kancelářích a jiných pracovních prostředích; na v domech na farmách, klienty v hotelech, motelech a jiných ubytovacích prostředích; v místech noclehů se snídaní; ve stravování a podobně.
 - Zajistěte, aby si se zařízením nehrály děti.
 - **VAROVÁNÍ:** Nebezpečí požáru a úrazu elektrickým proudem.
V případě poškození je nutné vyměnit napájecí kabel. Za účelem výměny kontaktujte svého distributora nebo místní servisní středisko.
 - Při čištění zařízení nebo při delším nepoužívání vytáhněte zástrčku ze zásuvky.
 - Nepoužívejte prodlužovací kabel nebo neuzemněné (zapojené) adaptéry.
 - **VAROVÁNÍ:** Ventilační otvory v krytu nebo uvnitř přístroje nesmí být zakryté.

-
- **VAROVÁNÍ:** Nepoužívejte mechanická zařízení ani jiné prostředky na urychlení procesu odmrazování, jiné než doporučené výrobcem.
 - **VAROVÁNÍ:** Nepoškodte chladicí okruh.
 - **VAROVÁNÍ:** V úložných prostorech na skladování potravin nepoužívejte elektrické spotřebiče, pokud nejsou typu doporučeného výrobcem.
 - **VAROVÁNÍ:** Zlikvidujte chladničku v souladu s místními předpisy protože používá se v ní hořlavý plyn a chladivo.
 - **VAROVÁNÍ:** Při umístování zařízení se ujistěte, že napájecí kabel není zablokovaný nebo poškozený.
 - **VAROVÁNÍ:** Neumísťujte více prodlužovacích kabelů nebo přenosných zdrojů napájení na zadné straně tohoto zařízení.
 - **NEBEZPEČÍ:** Nebezpečí uvěznění dítěte. Před vyhozením staré chladničky nebo mrazničky:
 - Sundejte dveře.
 - Ponechte police na místě, aby se děti nemohly snadno dostat dovnitř.
 - Před instalací jakéhokoli příslušenství odpojte chladničku od elektrické sítě.
 - Chladivo a cyklopentanová pěna používané v chladničce jsou hořlavé. Při likvidaci chladničky by měla být uchovávána mimo všechny zdroje ohně a měla by být obnovena specializovanou společností s příslušnou kvalifikací, kromě likvidace spalováním, aby se zabránilo kontaminaci životního prostředí nebo jinému poškození.

-
- Pro normu EN: Toto zařízení mohou používat děti starší 8 let a osoby se sníženými fyzickými, smyslovými nebo duševními schopnostmi, nebo s nedostatkem zkušeností a znalostí, pod dohledem nebo po obdržení pokynů k bezpečnému používání zařízení chápajícím souvisejících nebezpečí.

Děti si nesmí se spotřebičem hrát. Čištění a uživatelskou údržbu nesmějí provádět děti bez dozoru.

- Pro normu IEC: Toto zařízení není určeno pro použití osobami (včetně dětí) se sníženými fyzickými, smyslovými nebo duševními schopnostmi nebo nedostatkem zkušeností a znalostí, pokud jim osoba odpovědná za jejich bezpečnost neposkytla dohled nebo jim nedala pokyny týkající se použití zařízení.
- Prosím, nepoužívejte zařízení v žádném dopravním prostředku (jako je loď atd.).
- V případě hluku, zápachu nebo kouře okamžitě odpojte síťovou zástrčku a kontaktujte distributora nebo místní servisní středisko.
- Nevkládejte ruce pod nebo za zařízení, aby nedošlo ke zranění.
- Uchovávejte obalové materiály a další části mimo dosah dětí, abyste zabránili riziku udušení.
- Manuál by měl obsahovat následující pokyny:
Aby se zabránilo kontaminaci potravin, je třeba dodržovat následující instrukce:
 - - Otevření dvířek na delší dobu může způsobit výrazné zvýšení teploty v komorách spotřebiče.
 - - Povrchy, které mohou přijít do styku s potravinami, a přístupné drenážní systémy by měly být pravidelně čištěny.

-
- - Vyčistěte vodní nádrže, pokud nebyly používány po dobu 48 hodin; opláchněte vodovodní systém připojený k vodovodnímu systému, pokud nebyla voda odebírána po dobu 5 dnů. (poznámka 1)
 - - Surové maso a ryby skladujte ve vhodných nádobách v chladničce, aby nepřišly do styku s jinými potravinami a nekapaly na ně.
 - - Dvouhvězdičkové  mrazicí oddíly jsou vhodné pro uchovávání předmražených potravin, skladování nebo výrobu zmrzliny a výrobu ledových kostek. (poznámka 2)
 - - Oddíly 1  - 2  - a 3 hvězdičky  nejsou vhodné pro zmrazování čerstvých potravin. (Poznámka 3)
 - - Pokud je chladicí spotřebič delší dobu prázdný, vypněte jej, odmrazte, vyčistěte, osušte a nechte dvířka otevřená, abyste zabránili růstu plísní.
 - - Poznámka 1, 2, 3: Zkontrolujte, zda je použitelná v závislosti na typu oddílu produktu.

1.2 Význam bezpečnostních výstražných symbolů



Symbol zákazu

Symbol zákazu

Nedodržení pokynů označených tímto symbolem může poškodit produkt nebo ohrozit osobní bezpečnost uživatele.



Varovný symbol

Varovný symbol

Pokyny označené tímto symbolem musí být přísně dodržovány, jinak se může objevit poškození zařízení nebo zranění osob.



Symbol upozornění

Symbol upozornění

Pokyny označené tímto symbolem vyžadují zvláštní pozornost. Nedostatečná péče může způsobit lehké až středně těžké zranění nebo poškození zařízení.

Tato příručka obsahuje mnoho důležitých bezpečnostních informací, kterými by se měli uživatelé řídit.

1.3 Varování týkající se elektrické energie

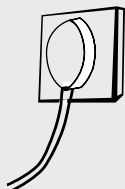
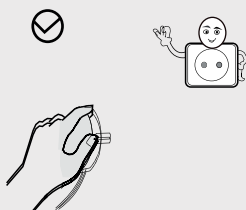

- Při odpojování napájecího kabelu chladničky netahejte za kabel. Pevně uchopte zástrčku a vytáhněte ji ze zásuvky.
- Pro zajištění bezpečného provozu chraňte napájecí kabel před poškozením a nepoužívejte poškozený nebo opotřebovaný napájecí kabel.
- Nedotýkejte se zástrčky mokřýma rukama, abyste předešli riziku úrazu elektrickým proudem.
- Musí být použita vyhrazená elektrická zásuvka a samotná zásuvka nesmí být sdílena s jinými elektrickými spotřebiči. Zástrčka by měla být pevně zapojena do zásuvky, jinak může dojít k požáru.



- Ujistěte se, že zemnicí elektroda vaší elektrické zásuvky má spolehlivý zemnicí vodič.

- Pro ověření, zda je zásuvka vybavena spolehlivým zemnicím vodičem, vyhledejte pomoc odborně způsobilé osoby.

- Je odpovědností koncového uživatele vyměnit neuzemněnou zásuvku za uzemněnou zásuvku.

- V případě úniku plynu nebo jiných hořlavých plynů vypněte ventil úniku plynu a poté otevřete dveře a okna. Neodpojujte ledničku ani jiné elektrické spotřebiče, protože jiskra může způsobit požár.

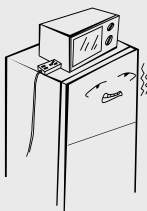

- Na horní straně spotřebiče nepoužívejte elektrické spotřebiče, pokud nejsou doporučeny výrobcem.

1.4 Upozornění týkající se používání

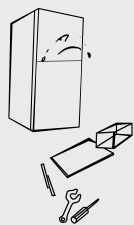

- Chladničku svévolně nerozebírejte ani neupravujte a nepoškozujte chladicí okruh. Údržbu zařízení musí provádět odborník.

- Poškozený napájecí kabel musí vyměnit výrobce, jeho technický servis nebo přidružení specialisté, aby se předešlo nebezpečí.

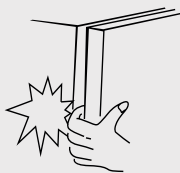

- Mezery mezi dvířky chladničky a mezi dvířky a tělem chladničky jsou malé, dávejte pozor, abyste do těchto míst nestrkali ruce, abyste si nepřiskřípli prst. Při zavírání dveří chladničky buďte opatrní, aby potraviny nespadly.



- Nezvedejte potraviny nebo nádoby mokřýma rukama v mrazicím oddílu, když je chladnička v provozu, zejména kovové nádoby, abyste předešli omrzlinám.
- Nedovolte, aby se dítě dostalo do chladničky nebo na ni, jinak se může udusit nebo spadnout.
- Na zařízení nepokládejte těžké nebo nebezpečné předměty (lahve, nádoby nebo cokoli obsahující tekutinu).

1.5 Upozornění týkající se umístění produktů

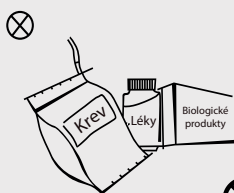

Mrazicím oddíl



- Do chladničky nevkládejte žádné hořlavé, výbušné, těkavé nebo vysoce korozivní předměty, aby nedošlo k poškození produktu nebo vznícení.
- Abyste předešli požáru, nepokládejte do blízkosti chladničky žádné hořlavé předměty.
- Chladnička je určena pro domácí použití, např. pro skladování potravin; nelze použít k jinému účelu, jako je skladování nebo skladování léků nebo biologických produktů atd.
- V mrazicím prostoru neskladujte pivo, nápoje ani jiné tekutiny v lahvích nebo uzavřených nádobách; jinak se mohou lahve nebo uzavřené nádoby rozbít mrazem a způsobit poškození.

1.6 Upozornění týkající se energie

- Chladicí zařízení nemusí fungovat konzistentně (možnost rozmrazení jeho obsahu nebo příliš vysoká teplota mrazicího oddílu), pokud je po delší dobu udržováno pod minimálním teplotním rozsahem, pro který je chladicí spotřebič určen.
- Šumivé nápoje by se neměly skladovat v mrazicích komorách, regálech nebo komorách s nízkou teplotou a některé produkty, jako je zmrzlina, by se neměly jíst příliš studené;
- Nepřekračujte doby skladování doporučené výrobcí potravin pro jakýkoli typ potravin, zejména pro hluboce zmrazené potraviny uložené v mrazicí komoře a komorách pro skladování zmrazených potravin;
- Aby se zabránilo nadměrnému nárůstu teploty mražených potravin při odmrazování chladicího spotřebiče, jsou nutná opatření, např. zabalením zmrazených potravin do několika vrstev novin.
- Pamatujte, že zvýšení teploty mražených potravin během ručního rozmrazování, konzervace nebo čištění může zkrátit dobu skladování.
- V případě dveří nebo krytů se zámky je bezpodmínečně nutné, aby byly klíče uloženy mimo dosah dětí a ne v blízkosti chladicího zařízení, aby se děti nemohly zamknout uvnitř.

1.7 Upozornění týkající se likvidace



- Chladivo a cyklopentanová pěna používané v chladničce jsou hořlavé. Během vyřazení chladničky do šrotu by měla být chladnička skladována mimo všechny zdroje ohně a měla by být obnovena speciální společností s příslušnou kvalifikací, kromě likvidace spalováním, aby se zabránilo kontaminaci životního prostředí nebo jakémukoli jinému poškození.



- Při likvidaci chladničky sejměte dvířka a odstraňte těsnění dvířek a polic; vraťte dvířka a police na místo, abyste zabránili uvěznění vašeho dítěte.

2. Správné používání ledniček

2.1 Umístění

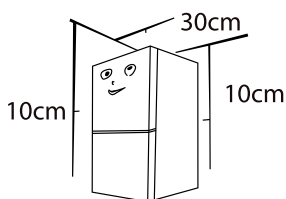
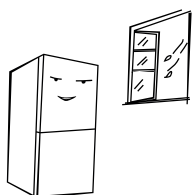
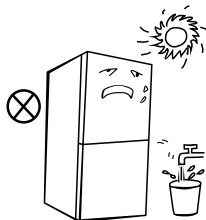
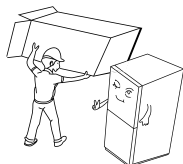
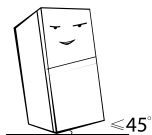

- Před prvním použitím nechte chladničku půl hodiny ve stabilní poloze, než ji připojíte ke zdroji napájení.
- Před přemístěním chladničky vyjměte všechny předměty ven, zajistěte skleněné přepážky, držák na zeleninu, zásuvky mrazicího oddílu atd. páskou, utáhněte vyrovnávací nožky, zavřete dvířka a zajistěte páskou. Zařízení nesmí být během pohybu umístěno dnem vzhůru nebo vodorovně a nesmí být vystaveno vibracím; sklon při pohybu nesmí překročit 45°.
- Před použitím odstraňte všechny obalové materiály, včetně spodních polštářů, pěnových podložek a pásek uvnitř chladničky; odtrhněte ochrannou fólii na dveřích a korpusu chladničky. Uchovávejte mimo dosah zdrojů tepla a vznícení, vyhýbejte se přímému slunečnímu záření. Neumísťujte chladničku na vlhká nebo zaplavená místa, abyste zabránili korozi nebo snížili izolační účinek.
- Chladničku nestříkejte ani nemyjte; neumísťujte chladničku na vlhká místa, kde může být snadno potřísněna vodou, abyste neovlivnili elektrické izolační vlastnosti chladničky.
- Chladnička by měla být umístěna na dobře větraném místě uvnitř budovy; podlaha by měla být rovná a stabilní (je-li nestabilní, otočte doleva nebo doprava a upravte vyrovnávací kolečko).
- Horní prostor nad chladničkou by měl být více než 30 cm a chladnička by měla být umístěna více než 10 cm u stěny, aby se usnadnil odvod tepla.



Opatření před instalací:

Před instalací nebo nastavením příslušenství se ujistěte, že je chladnička odpojena od napájení. Je třeba přijmout opatření, aby se zabránilo pádu rukojeti, což by mohlo vést ke zranění osob.

2.2 Vyrovnávací nožky

1. Upozornění před zahájením:

Informace obsažené v návodu k použití jsou pouze orientační.

Před spuštěním příslušenství se ujistěte, že je chladnička odpojena od napájení.

Před nastavením vyrovnávacích nožiček je třeba dbát na to, aby nedošlo ke zranění.

2. Schéma vyrovnávacích nožiček.

3. Postup nastavení:

- Otočte nožky ve směru hodinových ručiček pro zvednutí chladničky;
- Otočte nožky proti směru hodinových ručiček pro snížení chladničky;
- Nastavte pravou a levou nožku podle výše uvedených postupů, dokud nebude chladnička vyrovnaná.

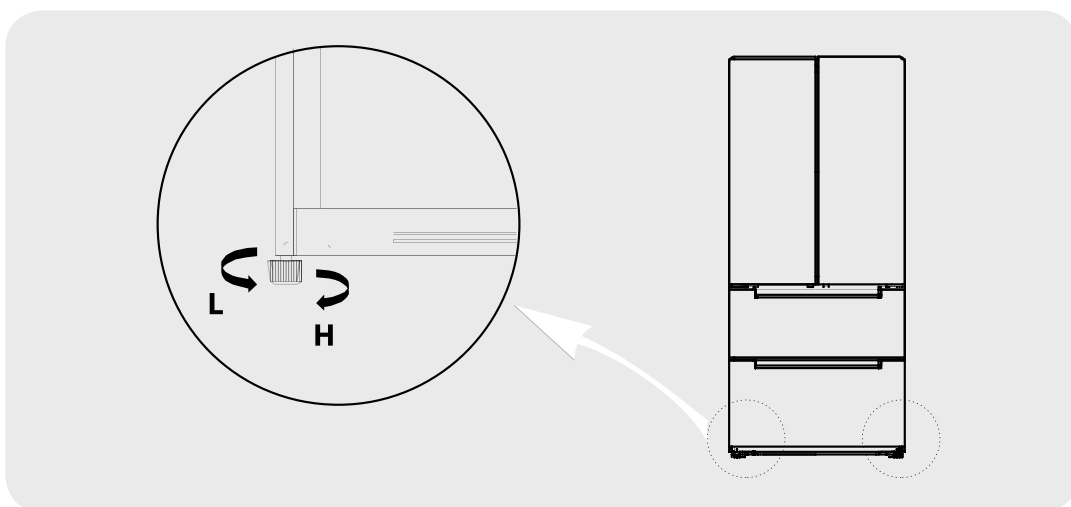

(Výše uvedený obrázek je pouze orientační. Skutečná konfigurace závisí na fyzickém produktu nebo prohlášení distributora.)

2.3 Vyrovnání dveří

1. Upozornění před zahájením:

Informace obsažené v návodu k použití jsou pouze orientační.

Před spuštěním příslušenství se ujistěte, že je chladnička odpojena od napájení.

Před nastavováním dveří je třeba dbát na to, aby nedošlo ke zranění osob.

2. Schéma vyrovnání korpusu dveří.

Seznam nástrojů, které musí uživatel poskytnout	
	Kleště

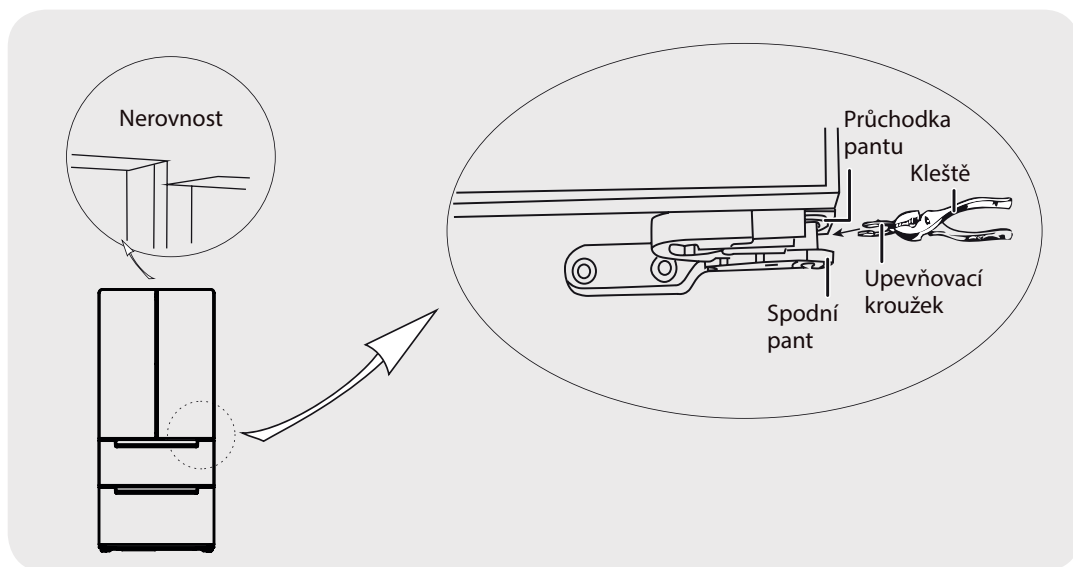

(Výše uvedený obrázek je pouze orientační. Skutečná konfigurace závisí na fyzickém produktu nebo prohlášení distributora.)

- Zvedněte spodní dvířka na úroveň horních dvířek.
- Pomocí kleští zasuňte dodaný pojistný kroužek do mezery mezi otvorem pro průchodku pantu a spodním pantem. Počet vkládaných pojistných kroužků závisí na mezeře.

2.4 Změna osvětlení

Výměnu nebo údržbu LED žárovek by měl provádět výrobce, jeho servisní technik nebo jiná kvalifikovaná osoba.

2.5 Zprovoznění

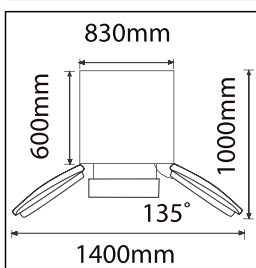
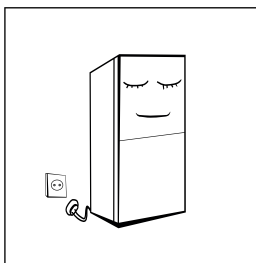

- Před vložením čerstvých nebo zmrazených potravin by chladnička měla běžet 2-3 hodiny nebo déle než 4 hodiny v létě, kdy je okolní teplota vysoká.
- Zajistěte dostatek prostoru pro pohodlné otevírání dveří a zásuvek či jiného příslušenství.

2.6 Tipy na úsporu energie

- Zařízení by mělo být umístěno v nejchladnější části místnosti, mimo dosah zařízení generujících teplo nebo topných kanálů a mimo dosah přímého slunečního záření.
- Horké produkty by měly před vložením do spotřebiče vychladnout na pokojovou teplotu. Přetížení zařízení nutí kompresor běžet déle. Potraviny, které mrznou příliš pomalu, mohou ztratit kvalitu nebo se zkazit.
- Před vložením potravin do spotřebiče se ujistěte, že jsou správně zabalené a nádoby vytřené do sucha. Tím se omezí usazování ledu uvnitř zařízení.
- Nádoby by neměly být vyloženy hliníkovou fólií, voskovým papírem nebo papírovou utěrkou. Vykládání narušuje cirkulaci studeného vzduchu, čímž je zařízení méně účinné.
- Potraviny organizujte a označujte tak, abyste snížili počet otevírání dveří. Vyjměte co nejvíce předmětů současně a zavřete dveře co nejrychleji.

3. Konstrukce a funkce

3.1 Klíčové komponenty

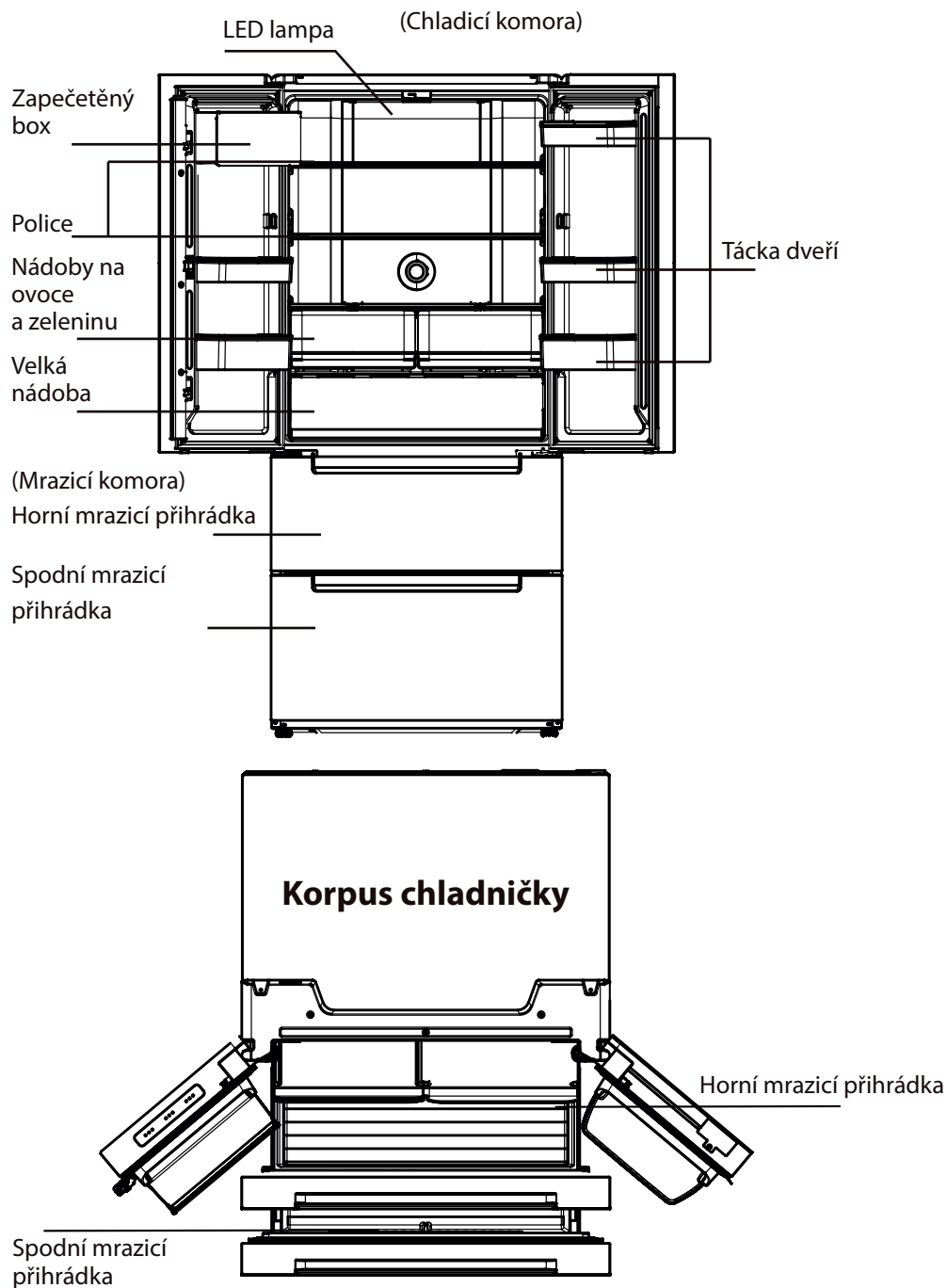

(Výše uvedený obrázek je pouze orientační. Skutečná konfigurace závisí na fyzickém produktu nebo prohlášení distributora.)

Chladicí komora

- Chladicí přihrádka je vhodná pro skladování různého ovoce, zeleniny, nápojů a dalších krátkodobě spotřebovaných potravin.
- Vařené jídlo se nesmí vkládat do chladicího prostoru, dokud nevychladne na pokojovou teplotu.
- Před uložením do lednice se doporučuje ovoce těsně uzavřít.
- Skleněné police jsou nastavitelné nahoru nebo dolů, aby poskytovaly dostatečný úložný prostor a snadnou manipulaci.

Mrazící komora

- Mrazící přihrádka dokáže udržet potraviny čerstvé po dlouhou dobu a používá se hlavně k uchovávání mražených potravin a výrobě ledu.
- Mrazící oddíl je vhodný pro uchovávání masa, ryb, rýžových kuliček a dalších potravin, které nejsou určeny ke krátkodobé konzumaci.
- Kousky masa je nejlepší podělit na malé kousky pro snadný přístup. Pamatujte, že jídlo by mělo být spotřebováno během doby použitelnosti.

Poznámka: Skladování příliš velkého množství potravin během ochlazování při prvním připojení k elektrické síti může mít negativní vliv na mrazicí účinek chladničky. Skladované potraviny nesmí bránit výstupu vzduchu; jinak se také zhorší mrazicí účinek.

3.2 Funkce

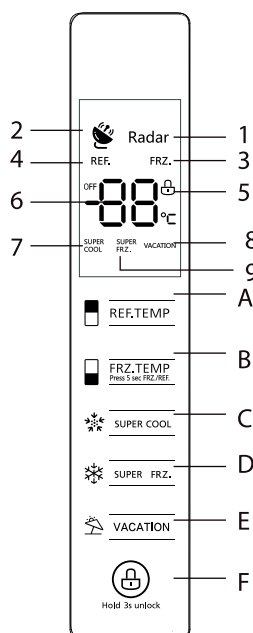

Displej

1. Ikona radaru
2. Ikona chlazení
3. Ikona zmrazení
4. Ikona VVP.
5. Ikona Zamknout/Odemknout
6. Oblast zobrazení teploty
7. Ikona super chlazení
8. Ikona dovolené
9. Ikona rychlého zmrazení

Ovládací tlačítka

- A. tlačítko chlazení
- B. tlačítko zmrazení
- C. tlačítko super chlazení
- D. tlačítko super zmrazení
- E. tlačítko dovolené
- F. tlačítko zamykání/odemykání

(Výše uvedený obrázek je pouze orientační. Skutečná konfigurace závisí na fyzickém produktu nebo prohlášení distributora.)



Návod k použití

1. Displej



Po připojení elektrického napájení k chladničce se displej na 3 sekundy rozsvítí. Mezitím zazvoní zvonek a poté se obrazovka změní na normální zobrazení.



Při prvním spuštění chladničky jsou výchozí teploty pro chladicí a mrazicí část 5 °C / -18 °C.

Když dojde k chybě, na displeji se zobrazí kód chyby (viz další strana); během normálního provozu se na displeji zobrazí nastavená teplota chladničky nebo mrazničky.

Za normálních podmínek, pokud na panelu displeje není provedena žádná operace nebo nejsou dveře otevřeny do 30 sekund, na displeji se zobrazí zpráva o stavu zámku  a displej se vypne 30 sekund po vstupu do stavu zámku .

2. Zamknout/odemknout

V odemknutém stavu stiskněte a podržte tlačítko zámku  po dobu 3 sekund, abyste vstoupili do uzamčení, poté se rozsvítí logo  a zazní bzučák. To znamená, že panel displeje je uzamčen, tlačítka v tuto chvíli nelze používat;

V zamčeném stavu stiskněte a podržte tlačítko zámku  po dobu 3 sekund pro odemknutí, poté logo  zhasne a zazní bzučák. To znamená, že panel displeje je odblokovaný a tlačítka lze ovládat.

3. Nastavení teploty v oddílu lednice

Stiskněte tlačítko pro úpravu teploty chladicí komory pro  REF.TEMP nastavení teploty, každé další stisknutí tlačítka pro úpravu teploty sníží nastavenou teplotu o 1 °C; rozsah regulace teploty mrazicího prostoru je 2 ~ 8 °C. Když je nastavená teplota 2 °C, stiskněte tlačítko znovu a nastavená teplota se změní na 8 °C.

4. Nastavení teploty v mrazicí části



Stisknutím tlačítka nastavení teploty mrazicí komory  FRZ.TEMP. nastavte teplotu, každé další stisknutí tlačítka nastavení teploty sníží nastavenou teplotu o 1 °C; rozsah regulace teploty mrazicího prostoru je -24 °C ~ -16 °C).

Když je nastavená teplota -24 °C, stiskněte tlačítko znovu a nastavená teplota se změní na -16 °C.

5. Nastavení režimu chlazení pro všechny oddíly

Mimo tento režim stiskněte a podržte tlačítko  FRZ.TEMP. po dobu 5 sekund. Spustí se režim a teplota mrazicí části se nastaví na 5 °C, teplota velké zásuvky na 3 °C. Chcete-li tento režim opustit, stiskněte a podržte tlačítko  FRZ.TEMP. po dobu 5 sekund.

6. Nastavení provozního režimu

Když je zapnutý režim superchlazení , teplota oddílu chladničky se automaticky nastaví na 2C; Když opustíte režim superchlazení , teplota oddílu chladničky se automaticky vrátí na dříve nastavenou teplotu.

Když je aktivován režim supermrazení ^{SUPER}FRZ., teplota v mrazicí části se automaticky nastaví na -24 °C. Ukončení režimu super mrazení ^{SUPER}FRZ. způsobí, že se teplota mrazicího oddílu automaticky vrátí na dříve nastavenou teplotu.

Když je aktivován prázdninový režim VACATION, teplota v mrazicí části se automaticky nastaví na -18 °C. Teplota chladicího oddílu se vypne a zobrazí se ikona (ZAP).

7. Funkce velké zásuvky (-2 °C ~3 °C)





Stisknutím tlačítka  upravíte teplotu uvnitř velké zásuvky, při každém stisknutí tlačítka se teplota velké zásuvky sníží o 1 °C:



Nastavením teplotního rozsahu na 1 °C ~ 3 °C lze velkou zásuvku použít jako chladicí oddíl.

Nastavení na 0 °C může prodloužit trvanlivost čerstvých potravin, které jsou vhodné pouze pro krátké skladování.

Nastavení teplotního rozsahu -2°C ~ -1°C umožňuje uchovávat čerstvé ryby, maso atd.

Zamknout/odemknout:

V odemčeném stavu stiskněte a podržte zamykací tlačítko  po dobu 3 sekund, abyste vstoupili do uzamčení, poté se rozsvítí logo . To znamená, že panel displeje je uzamčen, tlačítka v tuto chvíli nelze používat;

V uzamčeném stavu stiskněte a podržte tlačítko zámku  po dobu 3 sekund a logo  zhasne. To znamená, že panel displeje je odblokovaný a tlačítka lze ovládat.

8. Skladování pro případ výpadku proudu

V případě výpadku napájení bude režim okamžitého provozu zablokován a zachován až do obnovení napájení.

9. Signalizace poruchy

Na displeji se zobrazí následující varování, která indikují následující poruchy chladničky. Přestože může chladnička stále plnit své funkce s následujícími poruchami, měl by uživatel kontaktovat odborníka na údržbu, aby zajistil optimální provoz spotřebiče.

Kód chyby	Popis chyby	Kód chyby	Popis chyby
E1	Porucha teplotního snímače v chladicím prostoru	E5	Chyba detekce obvodu snímače mrazu a odmrazování
E2	Porucha snímače teploty v mrazicí části	E6	Chyba komunikace
E3	Porucha snímače teploty ve velké zásuvce	E7	Chyba obvodu detekce cirkulace teploty
E4	Poškození snímače odmrazování v chladicím prostoru	EH	Chyba snímače vlhkosti

4. Údržba a péče o zařízení

4.1 Všeobecné čištění

- Prach za lednicí a na zemi by měl být včas odstraněn, aby se zlepšil chladicí účinek a ušetřila se energie.
- Pravidelně kontrolujte těsnění dveří, abyste se ujistili, že v něm nejsou žádné nečistoty. Očistěte těsnění dvířek měkkým hadříkem navlhčeným v mýdlové vodě nebo zředěném saponátu.
- Vnitřek chladničky by se měl pravidelně čistit, aby se zabránilo nepříjemným pachům.
- Před čištěním vnitřku vypněte napájení, vyjměte všechny potraviny, nápoje, police, zásuvky atd.
- K čištění vnitřku lednice použijte měkký hadřík nebo houbu se dvěma lžičkami jedlé sody rozpuštěnými v litru teplé vody. Poté opláchněte vodou a otřete dočista. Po vyčištění otevřete dvířka a nechte je vyschnout, než zapnete napájení.
- V případě obtížně čistitelných míst v chladničce (jako jsou úzká místa pro sendviče, štěrby nebo rohy) se doporučuje pravidelně je podle potřeby otřít měkkým hadříkem, měkkým kartáčem apod., ve spojení s pomocnými nástroji (jako jsou tenké tyčinky), aby se zabránilo hromadění nečistot nebo bakterií na těchto místech.
- Nepoužívejte mýdlo, saponáty, čisticí prášky, aerosolové čističe atd., protože mohou způsobit nepříjemný zápach uvnitř chladničky nebo kontaminovat potraviny.
- Rám láhve, police a zásuvky čistěte měkkým hadříkem navlhčeným v mýdlové vodě nebo zředěném saponátu. Osušte ji měkkým hadříkem nebo osušte přirozeně.
- Vnější povrch chladničky otřete měkkým hadříkem navlhčeným v mýdlové vodě, saponátu atd. a poté osušte.
- K čištění nepoužívejte tvrdé kartáče, ocelové kuličky, drátěné kartáče, abraziva (jako zubní pasta), organická rozpouštědla (jako je alkohol, aceton, banánový olej atd.), vařící vodu, kyseliny nebo alkalické látky, které mohou poškodit povrch chladničky a jejího vnitřku. Vroucí voda a organická rozpouštědla, jako je benzen, mohou deformovat nebo poškodit plastové díly.
- Při čištění neoplachujte přímo vodou nebo jinými kapalinami, aby nedošlo ke zkratu nebo poškození elektrické izolace.



Před odmrazováním a čištěním odpojte chladničku ze sítě.

4.2 Čištění přihrádky dvířek

- Jak ukazuje směrová šipka na obrázku níže, oběma rukama stiskněte přihrádku a posuňte ji nahoru, poté ji můžete vyjmout.
- Po vyjmutí a umytí podnosu můžete upravit jeho výšku.

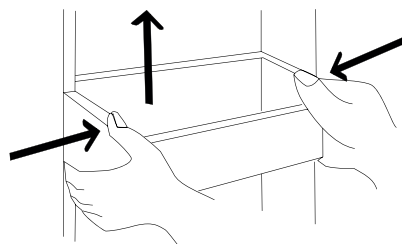

4.3 Čištění velké zásuvky

- Demontáž: Vyjměte velkou zásuvku stisknutím přední svorky ve spodní části zásuvky tak, aby byla přední svorka oddělena od montážního otvoru kovové kolejnice;
- Instalace: Nejprve vložte zadní svorku do zadního montážního otvoru kovové vodicí lišty, poté vložte přední svorku do předního montážního otvoru. Po instalaci se doporučuje zatlačit a vytáhnout zásuvku, abyste zkontrolovali, zda funguje funkce návratu pružiny;



4.4 Rozmrazování

- Chladnička je založena na principu chlazení vzduchem, díky kterému disponuje funkcí automatického odmrazování. Led způsobený změnou ročního období nebo teploty lze také odstranit ručně odpojením jednotky nebo otřením suchým ručníkem.

4.5 Přestávka v práci

- Výpadek proudu: V případě výpadku proudu, dokonce i v létě, mohou být potraviny uvnitř spotřebiče skladovány po dobu několika hodin; v případě výpadku proudu by se měla zkrátit doba otevírání dvířek a do spotřebiče by se již neměly přidávat žádné čerstvé potraviny.
- Pokud jste jej delší dobu nepoužívali: Odpojte spotřebič, vyčistěte jej a poté nechte dvířka otevřená, abyste zabránili tvorbě zápachu.
- Přemístění: Před přemístěním chladničky odstraňte všechny předměty zvenčí, přilepte skleněné přepážky, držák na zeleninu, zásuvky mrazicího oddílu atd., utáhněte vyrovnávací nožky, zavřete dvířka a zajistěte páskou. Zařízení nesmí být během pohybu umístěno dnem vzhůru nebo vodorovně a nesmí být vystaveno vibracím; sklon při pohybu nesmí překročit 45°.



Po spuštění by zařízení mělo pracovat nepřetržitě. Provoz zařízení v zásadě nesmí být přerušen, jinak může být nepříznivě ovlivněna jeho životnost.

5. Řešení problémů

- Následující jednoduché problémy můžete zkusit vyřešit sami. Pokud je nelze vyřešit, kontaktujte prosím poprodejní oddělení.

Jev	Možné příčiny/položky ke kontrole
Zapnutí není možné	Zkontrolujte, zda je spotřebič připojen ke zdroji napájení nebo zda je zástrčka v dobrém stavu. Zkontrolujte, zda napětí není příliš nízké. Zkontrolujte, zda nedošlo k výpadku napájení nebo nedošlo k vypnutí jističe.
Nepříjemný zápach	Potraviny se silným zápachem by měly být dobře zabaleny. Zkontrolujte, zda nejsou shnilé potraviny. Vyčistěte vnitřek chladničky.
Dlouhodobý provoz kompresoru	V létě, kdy jsou okolní teploty vysoké, je normální provoz chladničky po dlouhou dobu. Není vhodné vkládat do spotřebiče příliš mnoho potravin současně. Potraviny by měly před vložením do spotřebiče vychladnout. Dveře se otevírají příliš často.
Světlo se nerozsvítí	Zkontrolujte, zda je chladnička připojena ke zdroji napájení a zda není poškozeno osvětlení. Nechte světlo vyměnit odborníkem.
Dveře nelze správně zavřít	Dveře jsou blokovány příliš velkým množstvím jídla. Chladnička je nakloněná.
Hlasitý zvuk	Zkontrolujte, zda je podlaha rovná a zda je chladnička pevně na svém místě. Zkontrolujte, zda je příslušenství umístěno na správných místech.
Těsnění dveří není těsné	Odstraňte veškeré cizí předměty z těsnění dveří. Těsnění dvířek zahřejte a poté jej ochladte, aby se obnovilo. (ohřejte ji elektrickou sušičkou nebo použijte horký ručník)
Nádržka na vodu je přeplněná	V přihrádce je příliš mnoho potravin nebo uložené potraviny obsahují příliš mnoho vody, což způsobuje intenzivní odmrazování. Dvířka nejsou správně zavřena, což má za následek námrazu v důsledku vnikání vzduchu a více vody v důsledku odmrazování.
Horký korpus chladničky	Je normální, že kryt odvádí teplo z vestavěného kondenzátoru. Když se kryt zahřeje kvůli vysokým okolním teplotám, uskladní se příliš mnoho potravin nebo se vypne kompresor, musí být zajištěno dostatečné větrání, aby se usnadnil odvod tepla.
Kondenzace na povrchu	Kondenzace na vnějším povrchu a těsnění dveří chladničky je normální, když je okolní vlhkost příliš vysoká. Kondenzát stačí setřít čistým ručníkem.
Divný zvuk	Hučení: Kompresor může při provozu vydávat zvuky a zvuky jsou hlasité, zejména při spouštění a zastavování. Je to běžný jev. Skřípání: Chladivo proudící uvnitř jednotky může vydávat skřípavý zvuk, což je normální.

6. Likvidace zařízení

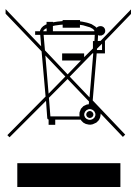

Správná likvidace tohoto produktu:

Toto označení znamená, že produkt by neměl být likvidován spolu s ostatním domovním odpadem v rámci EU. Aby se zabránilo možnému poškození životního prostředí nebo lidského zdraví v důsledku nekontrolované likvidace odpadu, měl by být recyklován, aby se podpořilo udržitelné opětovné použití materiálových zdrojů. Chcete-li vrátit použité zařízení, použijte systémy vracení a sběru nebo kontaktujte prodejce, u kterého byl produkt zakoupen. Výrobek bude odvezen na místo, kde bude bezpečně recyklován pro životní prostředí.

OKOLNÍ TEPLOTA

Zařízení je navrženo pro provoz při okolní teplotě určené kategorií vyznačenou na typovém štítku.

Klimatická třída	Okolní teplota (od ... do ...)
SN	+ 10 °C až + 32 °C
N	+ 16 °C až + 32 °C
ST	+ 16 °C až + 38 °C
T	+ 16 °C až + 43 °C

CHLADNIČKA S MRAZNIČKOU

Len na domáce použitie

GR-RF692WE-PMJ

GR-RF692WE-PGJ

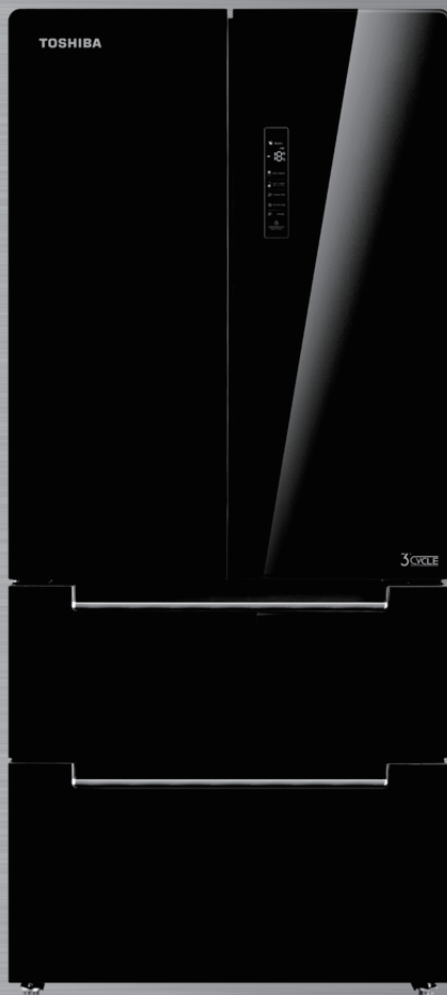

- Ďakujeme vám za zakúpenie produktu Toshiba.
- Pred použitím si prečítajte tento návod a oboznámte sa s produktom, aby ste ho mohli bezpečne a správne používať.
- Uschovajte tento návod na vhodnom mieste pre budúce použitie.
- Uistite sa, že máte záruku.

OBSAH

1. Bezpečnostné upozornenia	2
1.1 Upozornenie	2
1.2 Význam bezpečnostných výstražných symbolov	6
1.3 Upozornenia týkajúce sa elektrickej energie	6
1.4 Upozornenia týkajúce sa používania	7
1.5 Upozornenia týkajúce sa umiestnených produktov	8
1.6 Energetické varovania	9
1.7 Upozornenia týkajúce sa likvidácie	9
2. Správne používanie chladničiek	10
2.1 Umiestnenie	10
2.2 Vyrovnávacie nožičky	11
2.3 Vyrovnanie dverí	12
2.4 Zmena osvetlenia	13
2.5 Spustenie	13
2.6 Pokyny týkajúce sa úspory energie	13
3. Konštrukcia a funkcie	14
3.1 Kľúčové komponenty	14
3.2 Funkcie	15
4. Údržba a starostlivosť o zariadenie	19
4.1 Všeobecné čistenie	19
4.2 Čistenie priehradky na dvierkach	19
4.3 Čistenie veľkej zásuvky	20
4.4 Rozmrazovanie	20
4.5 Prestávka v práci	20
5. Riešenie problémov	21
6. Likvidácia zariadenia	22

1. Bezpečnostné upozornenia

PRED MONTÁŽOU SA OBOZNÁMTE Z BEZPEČNOSTNÝMI POKYNNI

Aby ste predišli zraneniu používateľa alebo iných osôb a poškodeniu majetku, je potrebné dodržiavať nasledujúce pokyny. Nesprávne zaobchádzanie spôsobené nedodržaním pokynov môže mať za následok zranenie alebo materiálne škody.

1.1 Upozornenie



Varovanie: nebezpečenstvo požiaru/horľavé materiály

- **VAROVANIE:** Riziko požiaru a výbuchu

Chladivo v tomto spotrebiči je horľavé. Dávajte pozor, aby ste počas inštalácie a prepravy nepoškodili chladiace potrubie. V prípade úniku plynu kontaktujte svojho distribútora alebo miestne servisné stredisko a urobte nasledujúce opatrenia:





1. Otvorte okná, aby ste zabezpečili dobré vetranie.
 2. Uistite sa, že v okolí nie je oheň a nepoužívajú sa žiadne iné elektrické zariadenia.
- Spotrebič je určený na domáce a podobné použitie, ako sú kuchyne pre zamestnancov v obchodoch, kanceláriách a iných pracovných prostrediach; v domoch na farmách, klientmi v hoteloch, motelloch a iných obytných miestach; v miestach typu bed and breakfast; v cateringu a podobne.
 - Dbajte na to, aby sa deti so zariadením nehrali.
 - **VAROVANIE:** Riziko požiaru a úrazu elektrickým prúdom.
Ak je napájací kábel poškodený, je nutné ho vymeniť. Za účelom výmeny kontaktujte svojho distribútora alebo miestne servisné stredisko.
 - Vytiahnite zástrčku zo zásuvky, keď zariadenie čistíte alebo keď ho dlhší čas nepoužívate.
 - Nepoužívajte predlžovací kábel ani neuzemnené adaptéry (krútená dvojlinka).
 - **UPOZORNENIE:** Vetracie otvory v kryte alebo vo vnútri zariadenia nesmú byť blokované.

-
- **UPOZORNENIE:** Nepoužívajte mechanické zariadenia ani iné prostriedky urýchľujúce proces odmrazovania, iné ako odporúčané výrobcom.
 - **VAROVANIE:** Nepoškodujte chladiaci okruh.
 - **VAROVANIE:** Vo vnútri odkladacích priestorov skladovanie potravín nepoužívajte elektrické spotrebiče, pokiaľ nejde o typ odporúčaný výrobcom.
 - **VAROVANIE:** Zlikvidujte chladničku v súlade s miestnymi predpismi pretože je v nej použitý horľavý plyn a chladivo.
 - **VAROVANIE:** Pri umiestňovaní zariadenia sa uistite, že napájací kábel nie je zablokovaný alebo poškodený.
 - **VAROVANIE:** Do zadnej časti tohto zariadenia nekladte viaceré predlžovacie káble alebo prenosné zdroje napájania.
 - **NEBEZPEČENSTVO:** Riziko uviaznutia dieťaťa. Pred vyhodnením vašej starej chladničky alebo mrazničky:
 - Odstráňte dvere.
 - Poličky nechajte na mieste, aby sa deti nemohli ľahko dostať dovnútra.
 - Pred inštaláciou akéhokoľvek príslušenstva odpojte chladničku od elektrickej siete.
 - Chladivo a cyklopentánová pena používané v chladničke sú horľavé. Pri likvidácii chladničky by sa mala uchovávať mimo dosahu všetkých zdrojov ohňa a mala by byť obnovená špecializovanou spoločnosťou s príslušnou kvalifikáciou, okrem likvidácie spaľovaním, aby sa zabránilo kontaminácii životného prostredia alebo akémukoľvek inému poškodeniu.

-
- Pre normu EN: Toto zariadenie môžu používať deti staršie ako 8 rokov a osoby so zníženými fyzickými, zmyslovými alebo duševnými schopnosťami, alebo s nedostatkom skúseností a znalostí, pod dohľadom alebo po obdržaní pokynov na bezpečné používanie zariadenia chápujúce súvisiace s tým nebezpečenstvo.

Deti sa so zariadením nesmú hrať. Čistenie a údržbu zariadenia nesmú vykonávať deti bez dozoru.

- Pre normu IEC: Toto zariadenie nie je určené na používanie osobami (vrátane detí) so zníženými fyzickými, zmyslovými alebo duševnými schopnosťami alebo nedostatkom skúseností a znalostí, pokiaľ im osoba zodpovedná za ich bezpečnosť neposkytla dohľad alebo im nedala pokyny týkajúce sa používania zariadenia.
- Prosím, nepoužívajte zariadenie v žiadnom dopravnom prostriedku (ako je loď a pod.).
- V prípade hluku, zápachu alebo dymu okamžite odpojte sieťovú zástrčku a kontaktujte distribútora alebo miestne servisné stredisko.
- Nedávajte ruky pod alebo za zariadenie, aby ste predišli zraneniam.
- Obalový materiál a ostatné časti uchovávajte mimo dosahu detí, aby ste predišli riziku udusenía.
- Návod na použitie by mal obsahovať nasledujúce pokyny:
Aby sa zabránilo kontaminácii potravín, je potrebné dodržiavať nasledujúce pokyny:
 - - Otváranie dvierok na dlhší čas môže spôsobiť výrazné zvýšenie teploty v priehradkách zariadenia.
 - - Pravidelne čistite povrchy, ktoré môžu prísť do kontaktu s potravinami a dostupnými systémami vypúšťania vody.

-
- - Vyčistite nádrže na vodu, ak sa nepoužívali 48 hodín; opláchnite vodovodnú inštaláciu napojenú na vodovodný systém, ak voda nebola poberaná 5 dní. (poznámka 1)
 - - Surové mäso a ryby skladujte vo vhodných nádobách v chladničke, aby sa nedostali do kontaktu s inými potravinami a nekvapkali na ne.
 - - Dvojhviezdičkové  mraziace priehradky sú vhodné na skladovanie predmrazených potravín, skladovanie alebo výrobu zmrzliny a kociek ľadu. (Poznámka 2)
 - - Priehradky s 1  -, 2  - a 3 hviezdičkami  nie sú vhodné na mrazenie čerstvých potravín. (poznámka 3)
 - - Ak je chladiace zariadenie dlhší čas prázdne, vypnite ho, odmrazte, vyčistite, osušte a nechajte dverka otvorené, aby ste zabránili tvorbe plesní.
 - Poznámka 1, 2, 3: Skontrolujte, či je použiteľná v závislosti od typu priehradky na produkty.

1.2 Význam bezpečnostných výstražných symbolov



Symbol zákazu

Symbol zákazu

Nedodržanie pokynov označených týmto symbolom môže poškodiť produkt alebo ohroziť osobnú bezpečnosť používateľa.



Výstražný symbol

Výstražný symbol

Pokyny označené týmto symbolom sa musia prísne dodržiavať, inak sa môže vyskytnúť poškodenie zariadenia alebo zranenie osôb.



Symbol upozornenia

Symbol upozornenia

Pokyny označené týmto symbolom si vyžadujú osobitnú pozornosť. Nedostatočná starostlivosť môže mať za následok ľahké až stredne ťažké zranenie alebo poškodenie zariadenia.

Táto príručka obsahuje veľa dôležitých bezpečnostných informácií, ktoré by mali používatelia dodržiavať.

1.3 Upozornenia týkajúce sa elektrickej energie

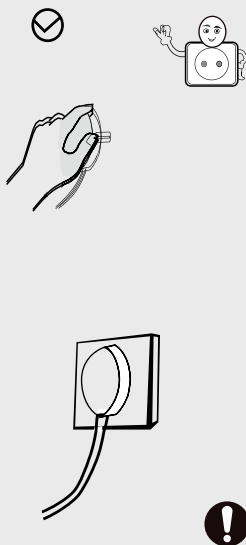

- Pri odpájaní napájacieho kábla chladničky neťahajte za kábel. Pevne uchopte zástrčku a vytiahnite ju zo zásuvky.
- Na zaistenie bezpečnej prevádzky chráňte napájací kábel pred poškodením a nepoužívajte poškodený alebo opotrebovaný napájací kábel.
- Nedotýkajte sa zástrčky mokrými rukami, aby ste predišli riziku úrazu elektrickým prúdom.

Musí sa použiť vyhradená elektrická zásuvka,

- a samotná zásuvka nesmie byť zdieľaná s inými elektrickými spotrebičmi. Zástrčka by mala byť pevne pripojená k zásuvke, inak môže dôjsť k požiaru.



- Pre uzemňovaciu elektródu elektrickej zásuvky použite spoľahlivý uzemňovací vodič.
- Požiadajte o pomoc odborne spôsobilú osobu, ktorá overí, či je zásuvka vybavená spoľahlivým uzemňovacím vodičom.
- Je zodpovednosťou koncového používateľa nahradiť neuzemnenú zásuvku uzemnenou zásuvkou.

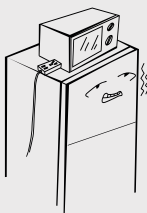

- V prípade úniku plynu alebo iných horľavých plynov uzavrite ventil úniku plynu a potom otvorte dvere a okná. Neodpájajte chladničku ani iné elektrické spotrebiče, pretože iskra môže spôsobiť požiar.
- Na hornej strane spotrebiča nepoužívajte elektrické spotrebiče, pokiaľ to neodporúča výrobca.

1.4 Upozornenia týkajúce sa používania

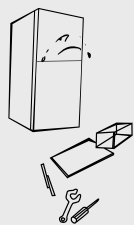

- Chladničku svojvoľne nerozoberajte ani neupravujte, ani nepoškodujte chladiaci okruh. Údržbu zariadenia musí vykonávať odborník.
- Poškodený napájací kábel musí vymeniť výrobca, jeho oddelenie technického servisu alebo príslušní odborníci, aby sa predišlo nebezpečenstvu.

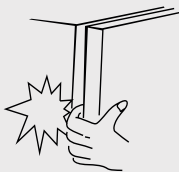

Medzery medzi dvierkami chladničky a medzi dvierkami a telom chladničky sú malé, dávajte pozor, aby ste do týchto oblastí nevkladali ruky, aby ste si neprivreli prst. Pri zatváraní dvierok chladničky buďte opatrní, aby potraviny nespadli.



- Počas prevádzky chladničky nedvíhajte potraviny alebo nádoby mokrými rukami v mraziacom priestore, najmä kovové nádoby, aby ste predišli omrzlinám.
- Nedovoľte, aby sa dieťa dostalo do chladničky alebo na ňu, inak sa môže udusiť alebo spadnúť.
- Na zariadenie nekladte ťažké alebo nebezpečné predmety (fľaše, riad alebo čokoľvek, čo obsahuje tekutinu).

1.5 Upozornenia týkajúce sa umiestnených produktov

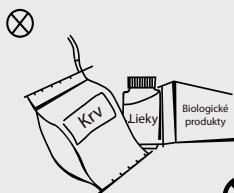
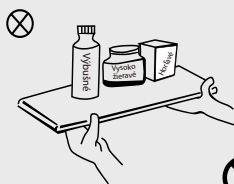

Mraziaca komora



- Do chladničky nekladajte žiadne horľavé, výbušné, prchavé alebo vysoko žieravé predmety, aby nedošlo k poškodeniu produktu alebo vznieteniu.
- Aby ste predišli požiaru, neumiestňujte do blízkosti chladničky žiadne horľavé predmety.
- Chladnička je určená na domáce použitie, napríklad na skladovanie potravín; nemožno ju použiť na žiadny iný účel, ako je skladovanie liekov alebo biologických produktov atď.
- V mraziacom priestore neskladujte pivo, nápoje ani iné tekutiny vo fľašiach alebo uzavretých nádobách; v opačnom prípade môžu fľaše alebo uzavreté nádoby prasknúť mrazom a spôsobiť poškodenie.

1.6 Energetické varovania

- Chladiace zariadenie nemusí fungovať konzistentne (možnosť rozmrazenia jeho obsahu alebo príliš vysoká teplota mraziaceho priestoru), ak je dlhodobo udržiavané pod minimálnym teplotným rozsahom, pre ktorý je chladiaci spotrebič určený.
- Šumivé nápoje by sa nemali skladovať v mraziacich komorách, policiach alebo komorách s nízkou teplotou a niektoré produkty, ako napríklad vodná zmrzlina, by sa nemali konzumovať príliš studené;
- Neprekračujte doby skladovania odporúčané výrobcami potravín pre žiadny druh potravín, a to najmä pre hlboko zmrazené potraviny uložené v mraziacej komore a komorách na skladovanie mrazených potravín;
- Aby sa zabránilo nadmernému zvýšeniu teploty mrazených potravín pri odmrazovaní chladiaceho zariadenia, sú potrebné preventívne opatrenia, napríklad zabalením mrazených potravín do niekoľkých vrstiev novín.
- Upozorňujeme, že zvýšenie teploty mrazených potravín počas manuálneho rozmrazovania, konzervovania alebo čistenia môže skrátiť životnosť.
- V prípade dvierok alebo krytov so zámkami je nevyhnutné, aby boli kľúče uložené mimo dosahu detí a nie v blízkosti chladiaceho zariadenia, aby sa deti nemohli zamknúť dovnútra.

1.7 Upozornenia týkajúce sa likvidácie



- Chladivo a cyklopentánová pena používané v chladničke sú horľavé. Počas likvidácie chladničky by mala byť chladnička uskladnená mimo všetkých zdrojov ohňa a mala by byť obnovená špeciálnou spoločnosťou s príslušnou kvalifikáciou okrem likvidácie spaľovaním, aby sa predišlo kontaminácii životného prostredia alebo akémukoľvek inému poškodeniu.



- Pri likvidácii chladničky odstráňte dvierka, tesnenia dvierok a polic; Vráťte dvierka a police na miesto, aby ste zabránili uviaznutiu vášho dieťaťa.

2. Správne používanie chladničiek

2.1 Umiestnenie

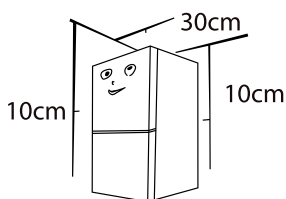
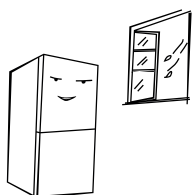
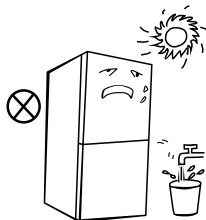
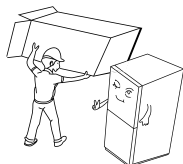
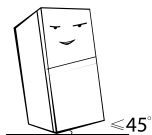

- Pred prvým použitím nechajte chladničku pol hodiny v stabilnej polohe, než ju zapojíte do elektrickej siete.
- Pred premiestnením chladničky vyberte všetky predmety von, zaistite sklenené priečky, držiak na zeleninu, zásuvky mraziaceho priestoru atď. páskou, utiahnite vyrovnávacie nožičky, zatvorte dvierka a zaistite páskou. Zariadenie nesmie byť počas pohybu umiestnené hore nohami alebo vodorovne a nesmie byť vystavené vibráciám; sklon počas pohybu nesmie presiahnuť 45 °.
- Pred použitím odstráňte z chladničky všetky obalové materiály vrátane spodnej výstelky, penových podložiek a pásov; odtrhnite ochrannú fóliu na dvierkach a korpuse chladničky. Uchovávajte mimo dosahu zdrojov tepla a vyhýbajte sa priamemu slnečnému žiareniu. Neumiestňujte chladničku na vlhké alebo zaplavené miesta, aby ste zabránili korózii a zníženiu izolačného efektu.
- Chladničku nestriekajte ani neumývajte; neumiestňujte chladničku na vlhké miesta, kde môže byť ľahko postriekaná vodou, aby ste neovplyvnili elektrické izolačné vlastnosti chladničky.
- Chladnička by mala byť umiestnená na dobre vetranom mieste vo vnútri budovy; podlaha by mala byť rovná a stabilná (ak je nestabilná, otáčaním doľava alebo doprava nastavte vyrovnávacie koliesko).
- Horný priestor nad chladničkou by mal byť viac ako 30 cm a chladnička by mala byť umiestnená viac ako 10 cm od steny, aby sa uľahčil odvod tepla.



Preventívne opatrenia pred inštaláciou:

Pred inštaláciou alebo nastavením príslušenstva sa uistite, že je chladnička odpojená od napájania. Mali by sa prijať preventívne opatrenia, aby sa zabránilo pádu rukoväte, čo by mohlo viesť k zraneniu osôb.

2.2 Vyrovnávacie nožičky

1. Preventívne opatrenia pred spustením:

Informácie uvedené v návode na použitie sú len orientačné.

Pred spustením príslušenstva sa uistite, že je chladnička odpojená od napájania.

Pred nastavením vyrovnávacích nožičiek dávajte pozor, aby ste sa vyhli možnému zraneniu.

2. Schéma vyrovnávacích nožičiek.

3. Postup regulácie:

a. Otočte nožičky v smere hodinových ručičiek, aby ste zdvihli chladničku;

b. Otočte nožičky proti smeru hodinových ručičiek, aby ste znížili chladničku;

c. Nastavte pravú a ľavú nožičku podľa vyššie uvedeného postupu, kým nebude chladnička vyrovnaná.

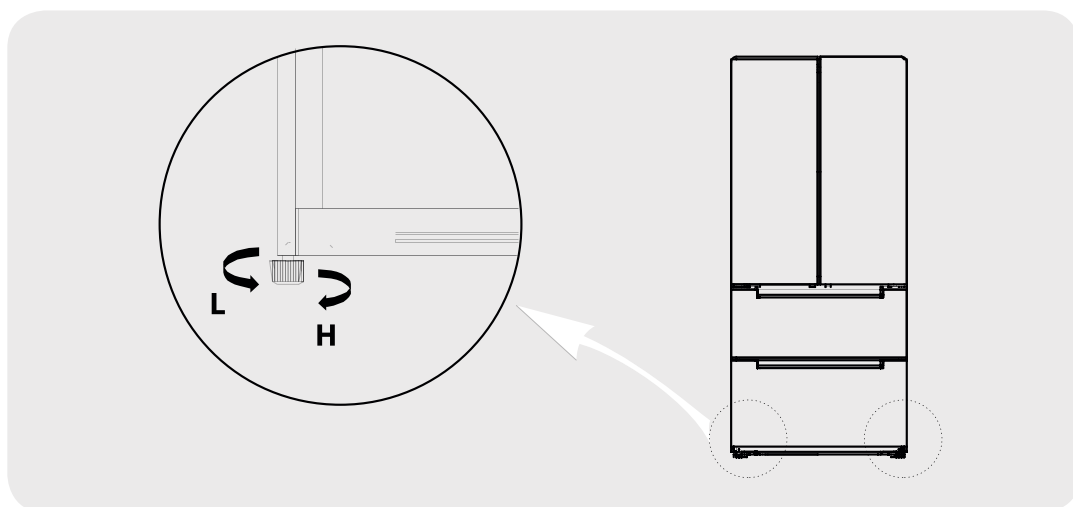

(Vyššie uvedený obrázok je len orientačný. Skutočná konfigurácia závisí od fyzického produktu alebo vyhlásenia distribútora.)

2.3 Vyrovnanie dverí

1. Preventívne opatrenia pred spustením:

Informácie uvedené v návode na použitie sú len orientačné.

Pred spustením príslušenstva sa uistite, že je chladnička odpojená od napájania.

Pred nastavovaním dvierok je potrebné dbať na to, aby ste sa vyhli možnému zraneniu osôb.

2. Schéma vyrovnania korpusu dvierok.

Zoznam nástrojov, ktoré musí používateľ poskytnúť	
	Kliešte

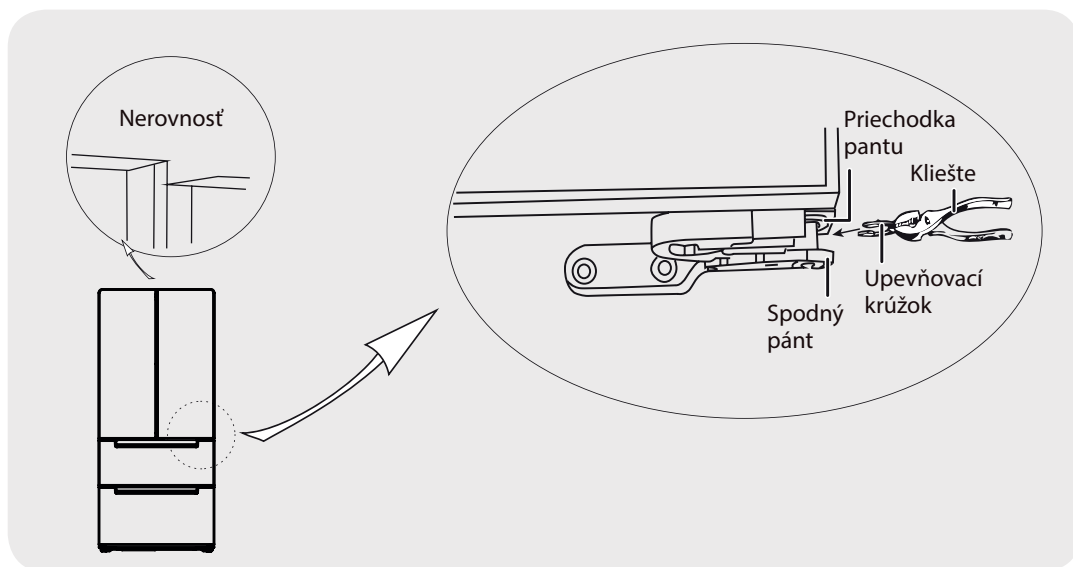

(Vyššie uvedený obrázok je len orientačný. Skutočná konfigurácia závisí od fyzického produktu alebo vyhlásenia distribútora.)

- Zdvihnite spodné dvierka na úroveň horných dvierok.
- Pomocou klieští vložte dodaný poistný krúžok do medzery medzi otvorom priespustkou pántu a spodným pántom. Počet vložených poistných krúžkov závisí od medzery.

2.4 Zmena osvetlenia

Výmenu alebo údržbu LED žiaroviek by mal vykonávať výrobca, jeho servisný technik alebo iná kvalifikovaná osoba.

2.5 Spustenie

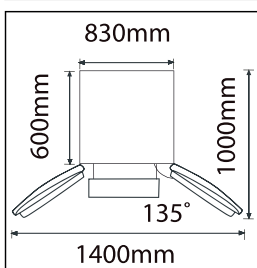
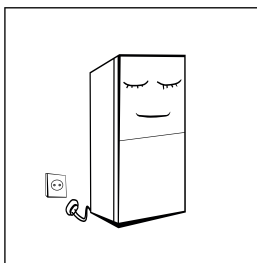

- Pred vložením čerstvých alebo mrazených potravín by mala chladnička bežať 2-3 hodiny alebo viac ako 4 hodiny v lete, keď je okolitá teplota vysoká.
- Pripravte dostatok priestoru pre pohodlné otváranie dveriek a zásuviek či iného príslušenstva.

2.6 Pokyny týkajúce sa úspory energie

- Zariadenie by malo byť umiestnené v najchladnejšej časti miestnosti, ďaleko od zariadení generujúcich teplo alebo vykurovacích potrubí a mimo dosahu priameho slnečného žiarenia.
- Horúce produkty by mali pred umiestnením do spotrebiča vychladnúť na izbovú teplotu. Preťaženie zariadenia núti kompresor pracovať dlhšie. Potraviny, ktoré sa zmrazujú príliš pomaly, môžu stratiť kvalitu alebo sa pokaziť.
- Pred vložením potravín do spotrebiča sa uistite, že sú potraviny správne zabalené a či sú nádoby utreté dosucha. Tým sa zníži tvorba ľadu vo vnútri spotrebiča.
- Nádoby by nemali byť vyložené hliníkovou fóliou, voskovým papierom alebo papierovou utierkou. Vystielanie narúša cirkuláciu studeného vzduchu, čím je zariadenie menej efektívne.
- Usporiadajte a označujte potraviny tak, aby ste znížili počet otváraní dverí. Vyberte súčasne čo najviac produktov, a čo najrýchlejšie zatvorte dverka.

3. Konštrukcia a funkcie

3.1 Klúčové komponenty

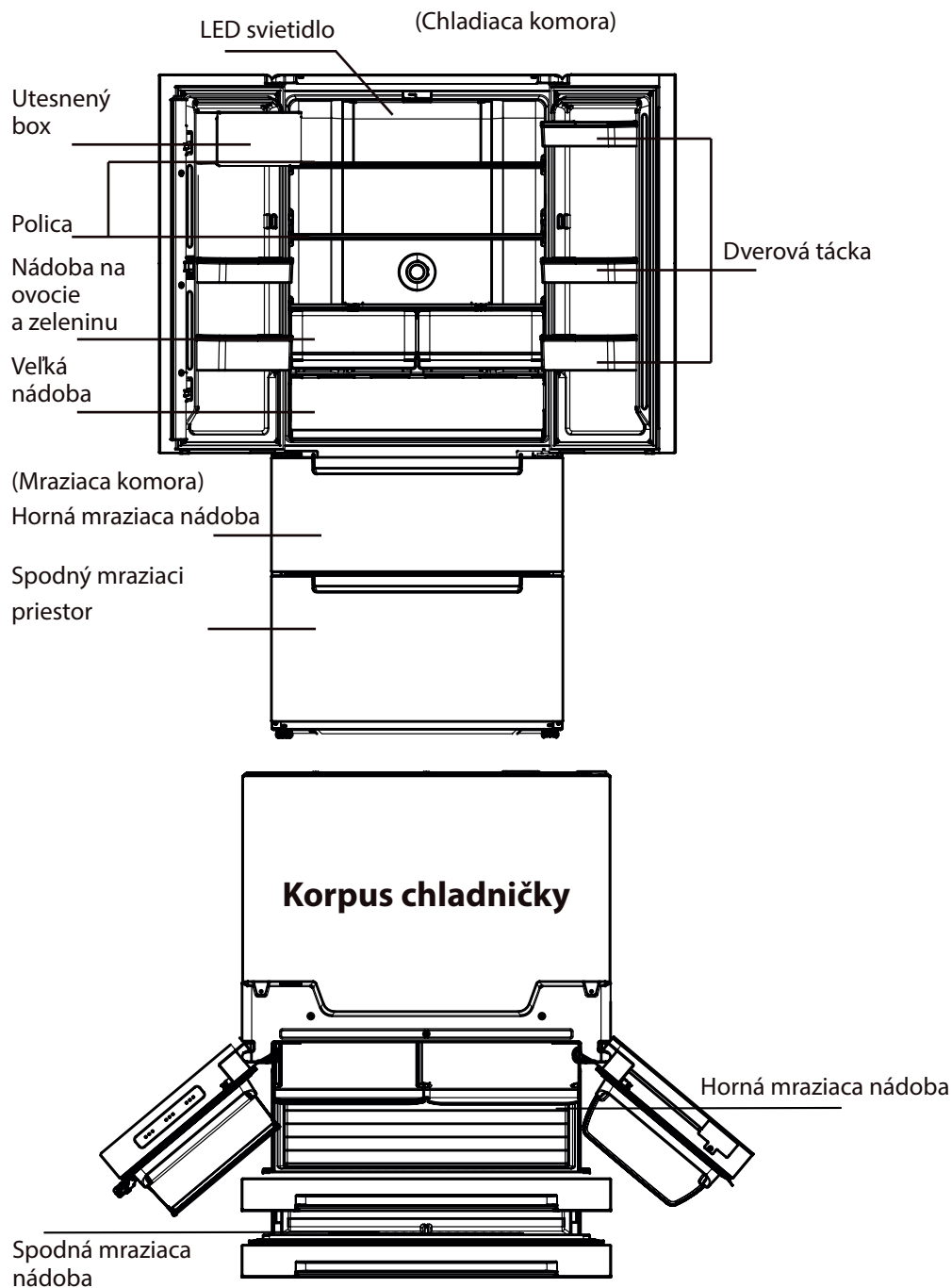

(Vyššie uvedený obrázok je len orientačný. Skutočná konfigurácia závisí od fyzického produktu alebo vyhlásenia distribútora.)

Chladiaca komora

- Chladiaci priestor je vhodný na skladovanie rôznych druhov ovocia, zeleniny, nápojov a iných krátkodobo spotrebovaných potravín.
- Uvarené jedlo sa nesmie vkladať do chladiaceho priestoru, kým nevychladne na izbovú teplotu.
- Pred uložením do chladničky sa ovocie odporúča tesne uzavrieť.
- Sklenené police sú nastaviteľné nahor alebo nadol, aby poskytli dostatočný úložný priestor a jednoduchú manipuláciu.

Mraziaca komora

- Mraziaci priestor dokáže udržať potraviny čerstvé po dlhú dobu a používa sa hlavne na skladovanie mrazených potravín a výrobu ľadu.
- Mraziaci priestor je vhodný na skladovanie mäsa, rýb, ryžových guľôčok a iných potravín, ktoré nie sú určené na krátkodobú konzumáciu.
- Kusy mäsa je najlepšie rozdeliť na malé kúsky, aby bol k nim ľahký prístup. Upozorňujeme, že jedlo by sa malo skonzumovať počas doby použiteľnosti.

Poznámka: Skladovanie príliš veľkého množstva potravín počas chladenia pri prvom pripojení k zdroju napájania môže mať negatívny vplyv na mraziaci účinok chladničky. Uskladnené potraviny nesmú brániť výstupu vzduchu; inak sa zhorší aj mraziaci účinok.

3.2 Funkcie

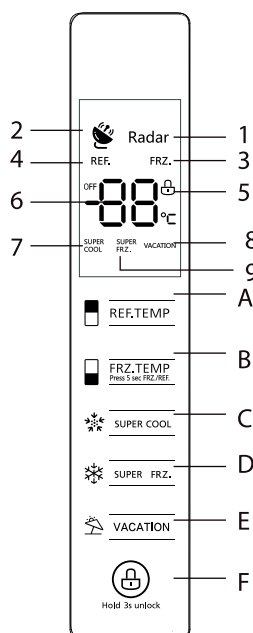

Displej

1. Ikona radaru
2. Ikona chladenia
3. Ikona mrazenia
4. Ikona VYPNUTÉ
5. Ikona uzamknutia/odmknutia
6. Oblasť zobrazenia teploty
7. Ikona super chladenia
8. Ikona dovolenky
9. Ikona rýchleho mrazenia

Ovládacie tlačidlá

- A. tlačidlo chladenia
- B. tlačidlo mrazenia
- C. tlačidlo super chladenia
- D. tlačidlo super mrazenia
- E. tlačidlo dovolenka
- F. tlačidlo uzamknutia/odmknutia

(Vyššie uvedený obrázok je len orientačný. Skutočná konfigurácia závisí od fyzického produktu alebo vyhlásenia distribútora.)



Návod na použitie

1. Displej



Po pripojení elektrického napájania k chladničke sa displej na 3 sekundy rozsvieti. Medzitým zazvoní zvonček a potom prejde displej do režimu normálneho zobrazenia.



Pri prvom spustení chladničky sú predvolené teploty pre chladničku a mrazničku 5 °C / -18 °C.

Keď sa vyskytne chyba, na displeji sa zobrazí kód chyby (pozri nasledujúcu stranu); počas bežnej prevádzky sa na displeji zobrazí nastavená teplota chladničky alebo mrazničky.

Za normálnych podmienok, ak sa na paneli displeja nevykoná žiadna operácia alebo sa dvierka neotvoria do 30 sekúnd, na displeji sa zobrazí správa o stave zámku  a displej sa vypne 30 sekúnd po vstupe do stavu uzamknutia .

2. Zamknúť/Odomknúť

V odomknutom stave stlačte a podržte tlačidlo zámku  na 3 sekundy, aby ste vstúpili do uzamknutia, potom sa rozsvieti logo  a zaznie bzučiak. To znamená, že panel displeja je zamknutý, tlačidlá momentálne nemôžete používať;

V uzamknutom stave stlačte a podržte tlačidlo zámku  na 3 sekundy, aby ste odomkli, potom sa logo  vypne a zaznie bzučiak. To znamená, že panel displeja je odblokovaný a tlačidlá sa dajú ovládať.

3. Nastavenie teploty v chladiacom priestore



Stlačením tlačidla nastavenia teploty chladiacej komory  REF.TEMP nastavte teplotu, každé ďalšie stlačenie tlačidla nastavenia teploty zníži nastavenú teplotu o 1 °C; rozsah regulácie teploty mraziaceho priestoru je 2 ~ 8 °C. Keď je nastavená teplota 2 °C, znova stlačte tlačidlo a nastavená teplota sa zmení na 8 °C.

4. Nastavenie teploty v mraziacej časti

Stlačením tlačidla nastavenia teploty mraziacej komory  FRZ.TEMP. nastavte teplotu, každé ďalšie stlačenie tlačidla nastavenia teploty zníži nastavenú teplotu o 1 °C; rozsah regulácie teploty mraziaceho priestoru je -24 °C ~ -16 °C).

Keď je nastavená teplota -24 °C, znova stlačte tlačidlo a nastavená teplota sa zmení na -16 °C.

5. Nastavenie režimu chladenia pre všetky komory

Mimo tohto režimu stlačte a podržte tlačidlo  FRZ.TEMP. na 5 sekúnd. Spustí sa režim a teplota mraziacej časti sa nastaví na 5 °C, teplota veľkej zásuvky na 3 °C. Ak chcete ukončiť tento režim, stlačte a podržte tlačidlo  FRZ.TEMP. na 5 sekúnd.

6. Nastavenie prevádzkového režimu

Keď je režim super chladenia  zapnutý, teplota chladiaceho priestoru sa automaticky nastaví na 2 °C; Keď opustíte režim super chladenia , teplota priestoru chladničky sa automaticky vráti na predtým nastavenú teplotu.

Keď je aktivovaný režim super mrazenia ^{SUPER}FRZ., teplota v mraziacej časti sa automaticky nastaví na -24 °C. Opustenie režimu super mrazenia ^{SUPER}FRZ. spôsobí, že sa teplota mraziaceho priestoru automaticky vráti na predtým nastavenú teplotu.

Keď je aktivovaný dovolenkový režim VACATION, teplota v mraziacej časti sa automaticky nastaví na -18 °C. Teplota chladiaceho priestoru sa vypne a zobrazí sa ikona (ON).

7. Funkcie veľkej zásuvky (-2 °C ~3 °C)





Stlačením tlačidla  upravíte teplotu vo veľkej zásuvke, pri každom stlačení tlačidla sa teplota veľkej zásuvky zníži o 1 °C:



Nastavením teplotného rozsahu na 1 °C ~ 3 °C sa veľká zásuvka dá použiť ako chladiaci priestor.

Nastavenie na 0 °C môže predĺžiť trvanlivosť čerstvých potravín, ktoré sú vhodné len na krátke skladovanie.

Nastavenie teplotného rozsahu -2°C ~ -1°C umožňuje skladovať čerstvé ryby, mäso atď.

Zamknúť/Odomknúť

V odomknutom stave stlačte a podržte tlačidlo zámku  na 3 sekundy, aby ste vstúpili do uzamknutia, potom sa rozsvieti logo . To znamená, že panel displeja je zamknutý, tlačidlá momentálne nemôžete používať;

V uzamknutom stave stlačte a podržte tlačidlo uzamknutia  na 3 sekundy a logo  sa vypne. To znamená, že panel displeja je odblokovaný a tlačidlá sa dajú ovládať.

8. Skladovanie v prípade výpadku prúdu

V prípade výpadku napájania sa režim okamžitej prevádzky zablokuje a ponechá sa až do obnovenia napájania.

9. Signalizácia poruchy

Na displeji sa zobrazia nasledujúce varovania, ktoré indikujú nasledujúce poruchy chladničky. Hoci chladnička môže stále vykonávať svoje funkcie s nasledujúcimi poruchami, používateľ by mal kontaktovať špecialistu na údržbu, aby zabezpečil optimálnu prevádzku spotrebiča.

Kód chyby	Popis chyby	Kód chyby	Popis chyby
E1	Porucha snímača teploty v chladiacom priestore	E5	Chyba detekcie okruhu snímača mrazu a odmrazovania
E2	Porucha snímača teploty v mraziacej časti	E6	Chyba komunikácie
E3	Porucha snímača teploty vo veľkej zásuvke	E7	Chyba okruhu detekcie cirkulácie teploty
E4	Poškodenie snímača odmrazovania v chladiacom priestore	EH	Chyba snímača vlhkosti

4. Údržba a starostlivosť o zariadenie

4.1 Všeobecné čistenie

- Prach za chladničkou a na zemi by sa mal včas odstrániť, aby sa zlepšil chladiaci účinok a ušetrila energia.
- Pravidelne kontrolujte tesnenie dverí, aby ste sa uistili, že v ňom nie sú žiadne nečistoty. Očistite tesnenie dvierok mäkkou handričkou navlhčenou v mydlovej vode alebo zriedenom saponáte.
- Vnútro chladničky by ste mali pravidelne čistiť, aby ste predišli nepríjemným zápachom.
- Pred čistením vnútra vypnite napájanie, vyberte všetky potraviny, nápoje, police, zásuvky atď.
- Na čistenie vnútra chladničky použite mäkkú handričku alebo špongiu s dvoma polievkovými lyžicami jedlej sódy rozpustenými v litri teplej vody. Potom opláchnite vodou a utrite dočista. Po vyčistení otvorte dvierka a pred zapnutím nechajte vyschnúť.
- Miesta, ktoré sa v chladničke ťažko čistia (ako sú úzke miesta na sendviče, štrbiny alebo rohy), sa odporúča pravidelne ich podľa potreby utierať mäkkou handričkou, mäkkou kefou a pod. nástroje (napríklad tenké tyčinky), aby ste zabránili hromadeniu nečistôt alebo baktérií na týchto miestach.
- Nepoužívajte mydlo, čistiace prostriedky, čistiace prášky, aerosólové čistiace prostriedky atď., pretože môžu spôsobiť nepríjemný zápach vo vnútri chladničky alebo kontaminovať potraviny.
- Rám na fľaše, police a zásuvky čistite mäkkou handričkou navlhčenou v mydlovej vode alebo zriedenom saponáte. Vysušte ho mäkkou handričkou alebo vysušte prirodzeným spôsobom.
- Vonkajšiu časť chladničky utrite mäkkou handričkou navlhčenou v mydlovej vode, saponáte atď., potom osušte.
- Na čistenie nepoužívajte tvrdé kefy, ocelové guľôčky, drôtenky, abrazíva (ako zubná pasta), organické rozpúšťadlá (ako je alkohol, acetón, banánový olej atď.), vriacu vodu, kyseliny alebo alkalické látky, ktoré môžu poškodiť povrchy chladničky a jej vnútra. Vriaca voda a organické rozpúšťadlá, ako je benzén, môžu deformovať alebo poškodiť plastové časti.
- Pri čistení neoplachujte priamo vodou ani inými tekutinami, aby ste predišli skratu alebo poškodeniu elektrickej izolácie.



Pred odmrzovaním a čistením odpojte chladničku od elektrickej siete.

4.2 Čistenie priehradky na dvierkach

- Ako ukazuje smerová šípka na obrázku nižšie, stlačte podnos oboma rukami a posuňte ho nahor, potom ho môžete vybrať.
- Po vybratí a umytí podnosu môžete nastaviť jeho výšku.

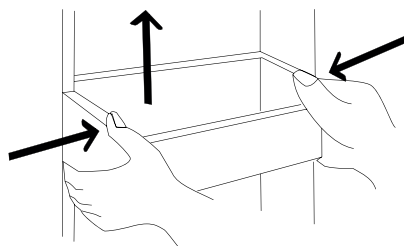

4.3 Čistenie veľkej zásuvky

- Demontáž: Odstráňte veľkú zásuvku stlačením prednej svorky v spodnej časti zásuvky tak, aby bola predná svorka oddelená od montážneho otvoru kovovej koľajnice;
- Inštalácia: Najprv vložte zadnú sponu do zadného montážneho otvoru kovovej vodiacej lišty, potom vložte prednú konzolu do predného montážneho otvoru. Po inštalácii sa odporúča zatlačiť a potiahnuť zásuvku, aby ste skontrolovali, či funguje funkcia návratu pružiny;

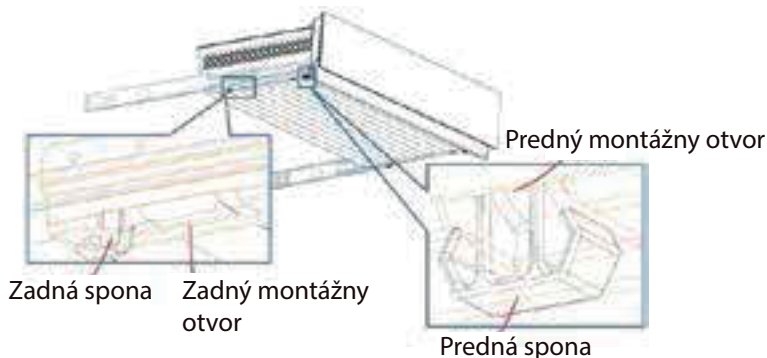

4.4 Rozmrazovanie

- Chladnička je založená na princípe chladenia vzduchom, vďaka čomu disponuje funkciou automatického odmrázovania. Ľad spôsobený zmenou ročného obdobia alebo teploty je možné odstrániť aj manuálne, odpojením jednotky alebo utretím suchým uterákom.

4.5 Prestávka v práci

- Výpadok prúdu: V prípade výpadku prúdu, aj v lete, môžu byť potraviny vo vnútri spotrebiča skladované niekoľko hodín; V prípade výpadku prúdu by sa mal skrátiť čas otvárania dverok a do spotrebiča by sa už nemali pridávať žiadne čerstvé potraviny.
- Ak ste ho dlhší čas nepoužívali: Odpojte spotrebič, vyčistite ho a potom nechajte dverka otvorené, aby ste zabránili tvorbe zápachu.
- Premiestňovanie: Pred premiestnením chladničky odstráňte všetky predmety, prilepte sklenené priečky, držiak na zeleninu, zásuvky mraziaceho priestoru atď., utiahnite vyrovnávacie nožičky, zatvorte dverka a zaistite páskou. Zariadenie nesmie byť počas prepravy umiestnené hore nohami alebo vodorovne a nesmie byť vystavené vibráciám; sklon počas pohybu nesmie presiahnuť 45 °.



Po spustení by malo zariadenie pracovať nepretržite. V zásade platí, že prevádzka zariadenia nesmie byť prerušená, inak môže byť nepriaznivo ovplyvnená jeho životnosť.

5. Riešenie problémov

- Nasledujúce jednoduché problémy sa môžete pokúsiť vyriešiť sami. Ak sa nedajú vyriešiť, kontaktujte popredajné oddelenie.

Jav	Možné príčiny/položky, ktoré je potrebné skontrolovať
Zapnutie nie je možné	Skontrolujte, či je spotrebič pripojený k zdroju napájania alebo či je zástrčka v dobrom stave. Skontrolujte, či napätie nie je príliš nízke. Skontrolujte, či nedošlo k výpadku prúdu alebo či sa nevypol istič.
Neprijemný zápach	Potraviny s intenzívnou vôňou by mali byť dobre zabalené. Skontrolujte, či potraviny nie sú zhnité. Vyčistite vnútro chladničky.
Dlhodobá prevádzka kompresora	Je normálne, že v lete, keď sú teploty vysoké, je chladnička v prevádzke dlhší čas. Neodporúča sa vkladať do chladničky súčasne príliš veľa potravín. Jedlo by malo pred vložením do chladničky vychladnúť. Dvierka sa otvárajú príliš často.
Svetlo sa nerozsvieti	Skontrolujte, či je chladnička pripojená k zdroju napájania a či nie je poškodené osvetlenie. Svetlo nechajte vymeniť u odborníka.
Dvierka sa nedajú správne zatvoriť	Dvere sú zablokované príliš veľkým množstvom jedla. Chladnička je naklonená.
Hlasný zvuk	Skontrolujte, či je podlaha rovná a či chladnička pevne stojí na svojom mieste. Skontrolujte, či je príslušenstvo umiestnené na správnych miestach.
Tesnenie dverí nie je tesné	Odstráňte všetky cudzie predmety z tesnenia dverí. Zahrejte tesnenie dverí a potom ho ochlaďte, aby ste ho obnovili. (ohrejte ho elektrickým sušičom alebo použite horúci uterák)
Nádrž na vodu je preplnená	V priehradke je príliš veľa potravín alebo uložené potraviny obsahujú príliš veľa vody, čo spôsobuje intenzívne rozmrazovanie. Dvierka nie sú správne zatvorené, čo vedie k námraze v dôsledku vnikania vzduchu a väčšiemu množstvu vody v dôsledku odmrazovania.
Horúci korpus chladničky	Je normálne, že kryt odvádza teplo zo zabudovaného kondenzátora. Keď sa kryt zohreje v dôsledku vysokých okolitých teplôt, uskladní sa príliš veľa potravín alebo sa vypne kompresor, musí byť zabezpečené dostatočné vetranie, aby sa uľahčil odvod tepla.
Kondenzácia na povrchu	Kondenzácia na vonkajšom povrchu a tesnení dverí chladničky je normálna, keď je okolitá vlhkosť príliš vysoká. Kondenzát stačí zotrieť čistou handričkou.
Čudný zvuk	Hučanie: Kompresor môže počas chodu vydávať zvuky a zvuky sú hlasné najmä pri štartovaní alebo zastavovaní. Je to normálny jav. Praskanie: Chladivo prúdiace vo vnútri jednotky môže vydávať praskajúci zvuk, čo je normálne.

6. Likvidácia zariadenia

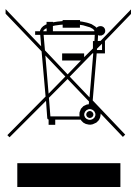

Správna likvidácia tohto produktu:

Toto označenie znamená, že výrobok by sa nemal likvidovať s ostatným domácim odpadom v rámci EÚ. Aby sa predišlo možnému poškodeniu životného prostredia alebo ľudského zdravia v dôsledku nekontrolovanej likvidácie odpadu, mal by sa recyklovať, aby sa podporilo udržateľné opätovné využitie materiálnych zdrojov. Ak chcete vrátiť použité zariadenie, použite systém vrátenia a zberu alebo kontaktujte predajcu, u ktorého ste výrobok zakúpili. Výrobok bude odvezený na miesto, kde bude bezpečne recyklovaný pre životné prostredie.

TEPLOTA OKOLIA

Zariadenie je navrhnuté tak, aby fungovalo pri teplote okolia, ktorá je určená kategóriou vyznačenou na typovom štítku.

Klimatická trieda	Teplota okolia (od ... do ...)
SN	+ 10 °C až + 32 °C
N	+ 16 °C až + 32 °C
ST	+ 16 °C až + 38 °C
T	+ 16 °C až + 43 °C

