

Instalační pokyny

⚠ Upozornění
Vodovodní potrubí a elektrické zařízení by mělo nainstalovat odborník

⚠ Varování
Před instalací myčky odpojte napájení, protože by mohlo dojít k úrazu elektrickým proudem.

1 Před instalací

- Požadavek na místo myčky nádobí. Zadní strana myčky by měla směřovat ke stěně a myčka má přívodní a odtokové potrubí, které lze pohodlně připojit na pravou nebo levou stranu.
- Rozměry instalační skříňky

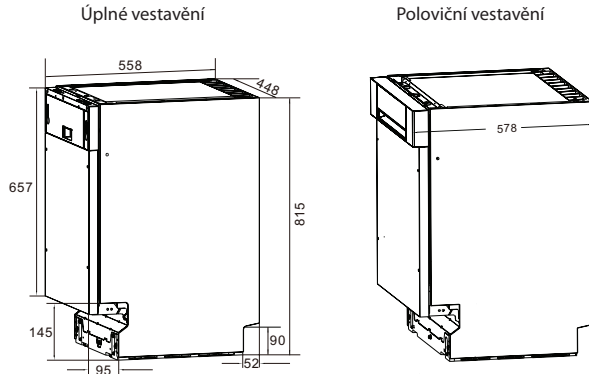
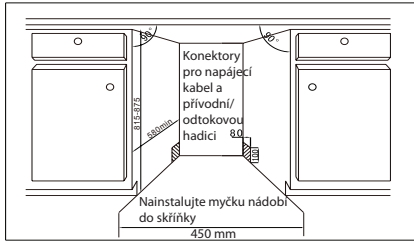

2 Rozměry přední ozdobné desky

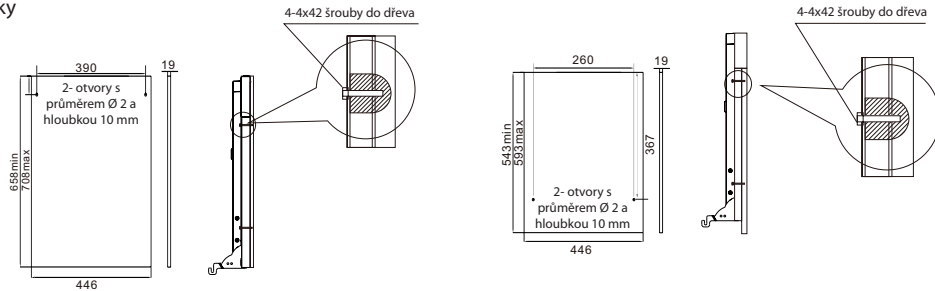

3 Připevnění ozdobné desky

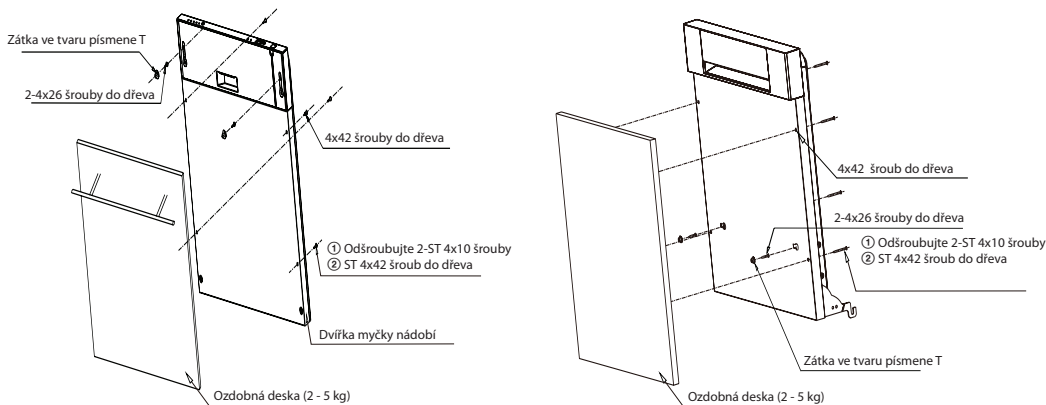

4 Nastavení napnutí pružiny dvířek

Po umístění panelu na myčku zkuste dvířka otevřít a zavřít pro kontrolu vyvážení a kontrolu, zda dokážou dvířka zůstat na jednom místě. Pokud tomu tak není, upravte vyvážení dvířek otáčením šroubu ve směru nebo proti směru hodinových ručiček.

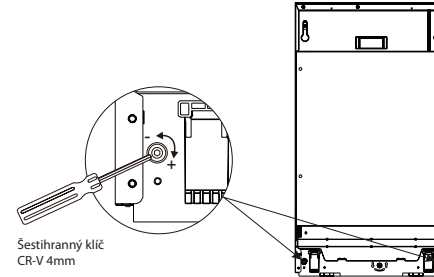

6 Připojení hadice odtoku vody

Vložte hadici do odtokového potrubí o průměru větším než 40 mm nebo do umyvadla, přičemž se ujistěte, zda je odtoková hadice rovná a výška konce hadice by měla být méně než 1000 mm.

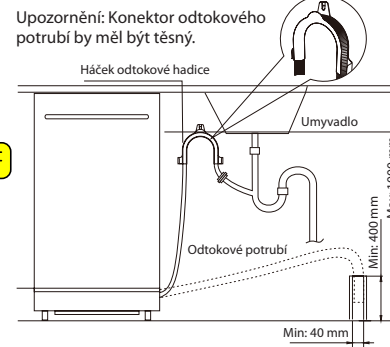

5 Připojení přívodní hadice vody (pro studenou vodu)

Připojte hadici přívodu studené vody k závitovému 3/4 (palcovému) konektoru a ujistěte se, zda je pevně připevněna na svém místě. Pokud jsou vodovodní hadice nové nebo nebyly používány delší dobu, nechte hadicemi protéct vodu pro kontrolu, zda je voda čistá a bez nečistot. Pokud neprovedete toto předběžné opatření, hrozí riziko zablokování přívodu vody a poškození spotřebiče.

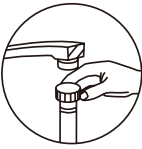

Připojení k elektrické síti

Ujistěte se, zda je elektrická zásuvka kompatibilní se zástrčkou spotřebiče. Zásuvka musí mít uzemňovací vodič a mít parametry 250 V/10 A, jinak může dojít k poškození nebo nehodě. Jiný elektrický spotřebič s velkým výkonem nelze používat současně v zásuvce spolu s myčkou nádobí.

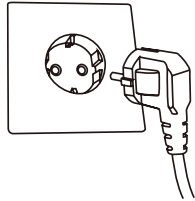

7 Vodorovné vyrovnání

Přípustný sklon pod celou myčkou je 2 stupně. Výšku nastavte otáčením nožiček, abyste se tak tak ujistili, že myčka nádobí je vodorovná.

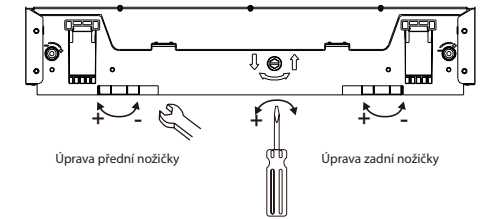

9 Upevnění myčky nádobí

- Upevněte myčku ke skřínce pomocí šroubů.
- Vložte čtyři zátky do otvorů podle náčrtu.

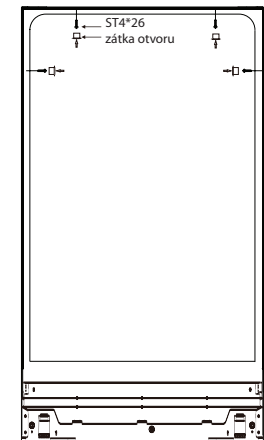

8 Instalace soklové lišty

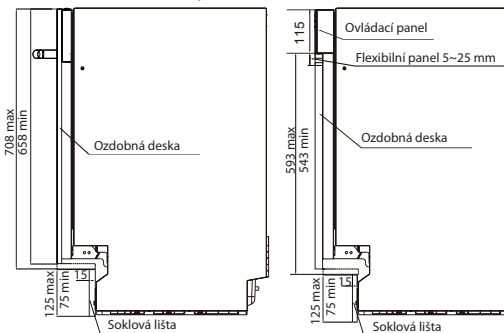

Upozornění: Požadovaná výška soklové lišty je podle zásady estetiky a plynulého otevírání a zavírání dvířek. Viz doporučené schéma.

sériové číslo	Referenční rozměry (Úplné vestavění)		Referenční rozměry (Poloviční vestavění)	
	Ozdobná deska	Deska na ozdobení soklové lišty	Ozdobná deska	Deska na ozdobení soklové lišty
1	708 mm	75 mm	593 mm	75 mm
2	698 mm	85 mm	583 mm	85 mm
3	688 mm	95 mm	573 mm	95 mm
4	678 mm	105 mm	563 mm	105 mm
5	668 mm	115 mm	553 mm	115 mm
6	658 mm	125 mm	543 mm	125 mm

Srovnejte myčku na pravé a levé straně a horní 4 otvory a pomocí šroubů do dřeva ST4*26 upevněte myčku ke skřínce (samořezné šrouby)

Inšalačné pokyny

⚠ Upozornenia

Vodovodné potrubie a elektrické zariadenie by mal nainštalovať odborník

⚠ Varovanie



Pred inštaláciou umývačky riadu odpojte napájanie, pretože by mohlo dôjsť k úrazu elektrickým prúdom.

1 Pred inštaláciou

- Požiadavka na miesto umývačky riadu. Zadná strana umývačky by mala smerovať k stene a umývačka má prívodné a odtokové potrubie, ktoré je možné pohodlne pripojiť na pravú alebo ľavú stranu.
- Rozmery inštalácie skrinky

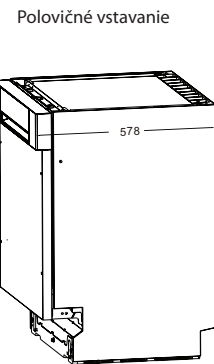
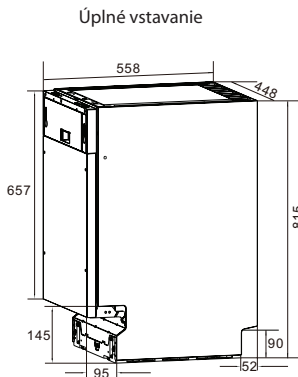
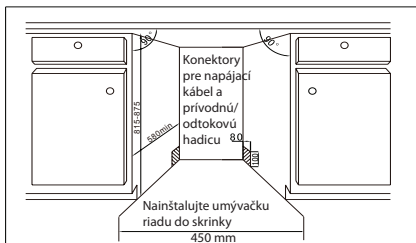

2 Rozmery prednej ozdobnej dosky

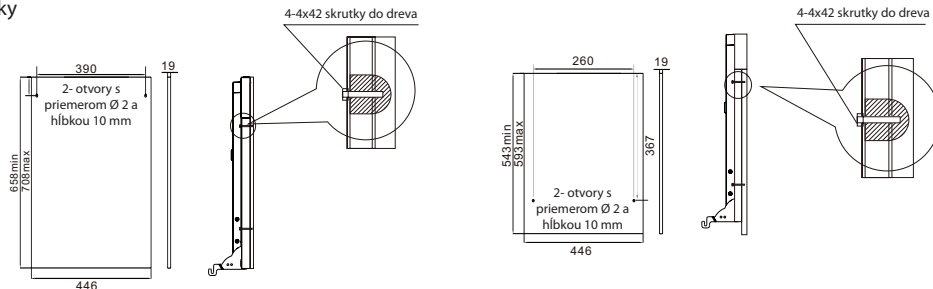

3 Pripevnenie ozdobnej dosky

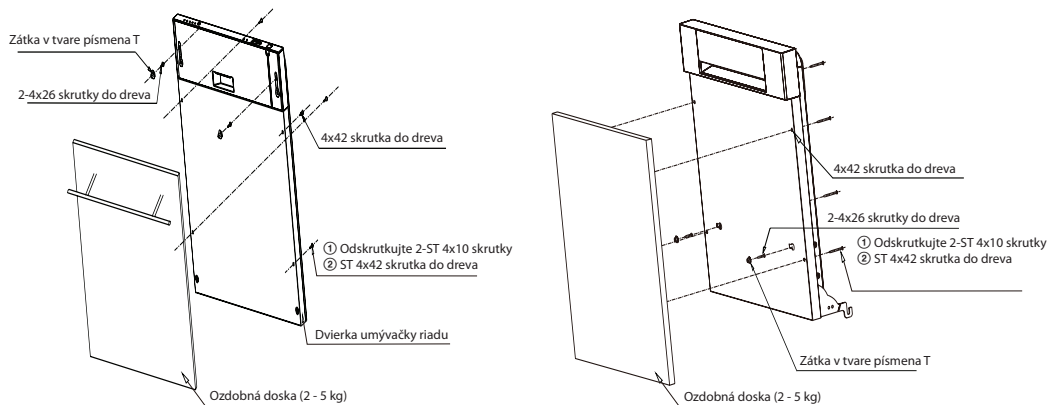

4 Nastavenie napnutia pružiny dvierok

Po umiestnení panelu na umývačku riadu skúste dvierka otvoriť a zatvoriť na kontrolu vyváženia a kontrolu, či dokážu dvierka zostať na jednom mieste. Ak tomu tak nie je, upravte vyváženie dvierok otáčaním skrutky v smere alebo proti smeru hodinových ručičiek.

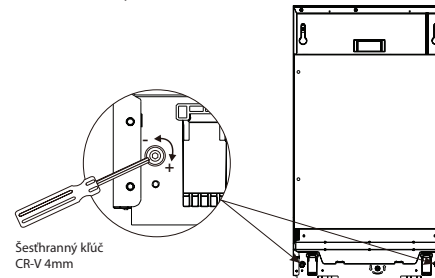

6 Pripojenie hadice odtoku vody

Vložte hadicu do odtokového potrubia s priemerom väčším ako 40 mm alebo do umývadla, pričom sa uistite, či je odtoková hadica rovná a výška konca hadice by mala byť menej ako 1000 mm.

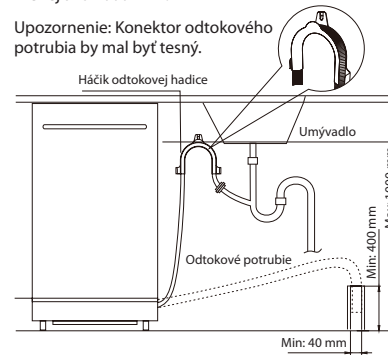

8 Inštalácia sokľovej lišty

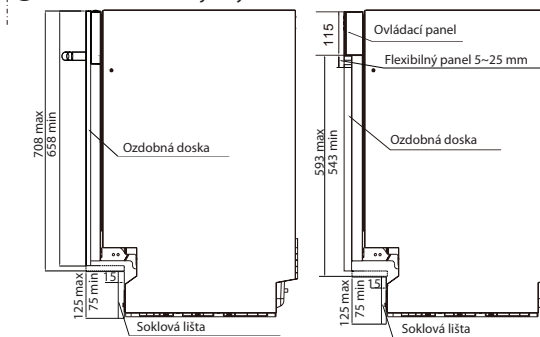

Upozornenie: Požadovaná výška sokľovej lišty je podľa zásady estetiky a plynulého otvárania a zatvárania dvierok. Pozrite si odporúčanú schému.

sériové číslo	Referenčné rozmery (Úplné vstavenie)		Referenčné rozmery (Polovičné vstavenie)	
	Ozdobná doska	Doska na ozdobenie sokľovej lišty	Ozdobná doska	Doska na ozdobenie sokľovej lišty
1	708 mm	75 mm	593 mm	75 mm
2	698 mm	85 mm	583 mm	85 mm
3	688 mm	95 mm	573 mm	95 mm
4	678 mm	105 mm	563 mm	105 mm
5	668 mm	115 mm	553 mm	115 mm
6	658 mm	125 mm	543 mm	125 mm

5 Pripojenie prívodnej hadice vody (pre studenú vodu)

Pripojte hadicu prívodu studenej vody k závitovému 3/4 (palcovému) konektoru a uistite sa, či je pevne pripevnená na svojom mieste. Ak sú vodovodné hadice nové alebo ak neboli použítané dlhšiu dobu, nechajte hadicami pretiecť vodu na kontrolu, či je voda čistá a bez nečistôt. Ak nevykonáte toto predbežné opatrenie, hrozí riziko zablokovania prívodu vody a poškodenia spotrebiča.

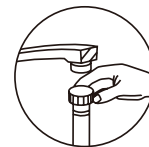

Pripojenie k elektrickej sieti

Uistite sa, či je elektrická zásuvka kompatibilná so zástrčkou spotrebiča. Zásuvka musí mať uzemňovací vodič a mať parametre 250 V/10 A, inak môže dôjsť k poškodeniu alebo nehode. Iný elektrický spotrebič s veľkým výkonom nie je možné používať súčasne v zásuvke spolu s umývačkou riadu.

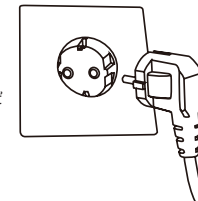

7 Vodorovné vyrovnanie

Prípustný sklon pod celou umývačkou riadu je 2 stupne. Výšku nastavte otáčaním nožičiek, aby ste sa tak uistili, že umývačka riadu je vodorovne.

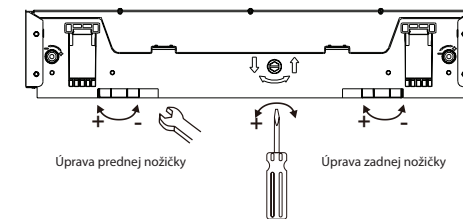

9 Upevnenie umývačky riadu

- Upevnite umývačku ku skrinke pomocou skrutiek.
- Vložte štyri zátky do otvorov podľa náčrtu.

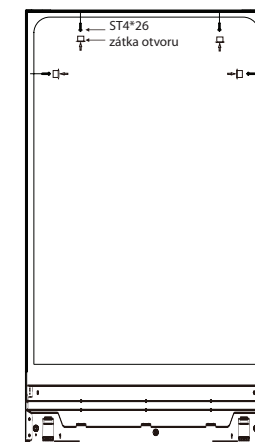

Zarovnajete umývačku riadu na pravej a ľavej strane a horné 4 otvory a pomocou skrutiek do dreva ST4*26 upevníte umývačku riadu ku skrinke (samorezné skrutky)