

# User Manual

NAVITEL



NAVITEL G550 MOTO

CZ

DE

EE

EN

HU

LT

LV

PL

RO

RU

SK

UA

# Úvod

Vážený zákazníku!

Děkujeme Vám za nákup navigačního zařízení NAVITEL G550 MOTO. Přečtěte si prosím pozorně tuto uživatelskou příručku, ve které se dozvíte, jak obsluhovat zařízení a jak zajistit jeho optimální výkon. Doporučujeme ponechat si uživatelskou příručku pro pozdější použití.

## Obsah balení

- Motonavigace NAVITEL G550 MOTO
- Držák na motocykl
- Stylus
- Adaptér pro nabíjení navigace
- Držák do auta
- Nabíječka do auta 12/24 V
- Aktivní držák
- Kabel Mini-USB - USB
- Plastová pinzeta
- Uživatelská příručka
- Záruční list

CZ

## Vnější vzhled

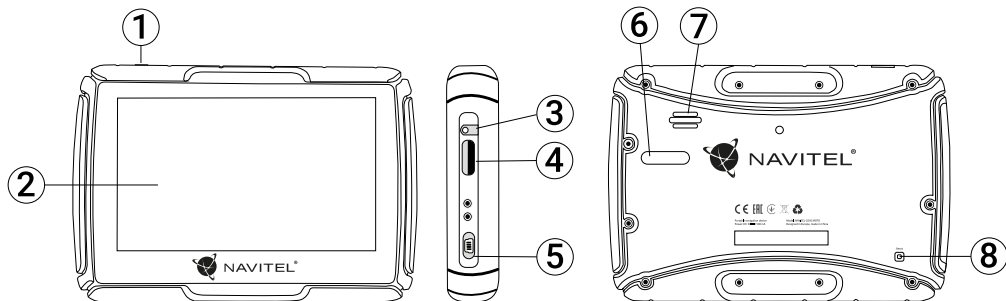

1. Tlačítko On/Off
2. Dotykový displej
3. 3,5 mm Mini Jack audio konektor
4. MicroSD slot

5. Mini-USB port
6. Kontakty na adaptéru
7. Reproduktor
8. Reset

# Technická specifikace

## Systémová specifikace

Procesor	MStar MSB2531 Cortex-A7, 800 MHz
Operační paměť	128 MB, DDR3
Externí slot	microSD až 32 GB
Interní úložiště	8 GB
Operační systém	Windows CE 6.0 / Linux

## Základní parametry

Displej	4,3" TFT, 480×272
Reproduktor	8 Ohm / 1,5 W
Baterie	1500 mAh, Li-Pol

## Parametry GPS

GPS	MSR2112 32PIN-QFN
Frekvence	1,575 GHz
Počet kanálů	66 kanálů (vyhledávání pozice)/ 22 kanálů (záznam stopy)
C/A CODE	Frekvence čipu 1,023 MHz
Citlivost	-165 dBm

Přesnost polohy	10 m, 2D RMS; 5 m 2D RMS, WAAS aktivní
Rychlost	0,1 m/s
Frekvence aktualizace	1 Hz
Čas obnovy	0,1 s
Horký start	2 s (autonomní)
Teplý start	32 s (autonomní)
Studený start	35 s (autonomní)
Maximální výška	18 000 m
Maximální rychlost	515 m/s
Anténa	Interní keramická anténa: 18,4 mm × 18,4 mm × 2 mm
NMEA	NMEA 0183 standard v3.01 a zpětně
Přenosová rychlost	115 200 bps
Port	COM1

**Poznámka.** Toto zařízení má stupeň krytí IP67. Je odolné vůči prachu a vydrží pod vodní hladinou v hloubce 15 centimetrů až 1 metr po dobu 30 minut.

## Využití zařízení

### 1. Napájení a nabíjení

#### Napájení

Zařízení používá tři typy napájení: baterie (pokud není zařízení připojeno k externímu zdroji napájení přes adaptér), adaptér (externí napájení pokud je zařízení připojeno v autě či na motocyklu), USB kabel (k nabíjení přes počítač).

### 2. Zapnutí/vypnutí

#### Zapnutí

Ujistěte se prosím, že baterie je nabitá anebo je zařízení připojeno k externímu zdroji napájení.

#### Vypnutí

Zařízení vypnete stisknutím tlačítka na horní straně; zařízení se vypne nebo přejde do úsporného režimu. Při opětovném zapnutí bude obnoven poslední stav.

#### Obnovení systému

V případě, že zařízení neodpovídá či nepracuje správně, můžete jej resetovat pomocí dotykového pera stisknutím tlačítka reset na pravé straně přístroje.

**Poznámka:** pokud systém neodpovídá a zařízení resetujete, neuložená data budou ztracena. Doporučujeme pravidelné zálohování.

### 3. Používání držáku pro připevnění navigace

Při používání GPS navigace na motocyklu je nutné připravit zařízení k panelu pomocí držáku (jak je znázorněno na obrázku níže).

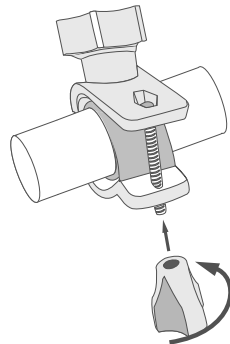

### 4. Připojení k počítači

Zařízení připojíme k počítači pomocí Mini-USB kabelu.

Připojte konec Mini-USB kabelu k Mini-USB portu nacházejícím se na levé straně GPS navigace a konec USB kabelu k USB portu Vašeho počítače. Po dokončení vyjměte Mini-USB kabel; GPS navigace se vrátí do normálního rozhraní.

# Chyby a řešení problémů

## Zařízení nepracuje

- Zkontrolujte, zda je zařízení nabité či nikoliv. V případě, že zařízení není nabité, připojte ho k napájení a počkejte alespoň 5 minut;
- Stiskněte a držte tlačítko napájení alespoň 8 vteřin;
- I přes to, že je zařízení nabité, připojte ho k napájení a zkuste ho spustit znovu;
- Jestliže zařízení nepracuje ani po opětovném nabití, kontaktujte náš tým podpory nebo jakékoliv certifikované servisní pracoviště.

## Zařízení se po startu ihned vypne

- Je možné, že stav nabití baterie zařízení je kriticky nízký. V takovém případě ho systém automaticky vypne, aby tak předešel kompletnímu vybití baterie, které může způsobit ztrátu dat. Předtím, než se zařízení pokusíte znovu zapnout, nabijte ho po dobu alespoň 5 minut a nechte adaptér připojený během následného provozu zařízení.

## Rychlé vybití baterie

- Baterie se mnohem rychleji vybíjí v chladném prostředí.

## Baterie se nenabíjí

- Zkontrolujte, zda je adaptér připojený do zásuvky;
- Ujistěte se, že používáte originální adaptér a ne adaptér z jiného zařízení;
- Ve velmi horkém prostředí je možné, že se baterii nepodaří nabít.

## Zvuk nefunguje

- Ujistěte se, že máte zapnutý zvuk v nastavení programu;
- Ujistěte se, že hlasitost není příliš nízká.

## Zařízení nerozpoznalo microSD kartu

- Ujistěte se, že karta je úplně vložena do odpovídajícího slotu a zapadla na své místo;
- Zkontrolujte, že karta není vložena špatně;
- Zkontrolujte, jestli není karta poškozená. Zkuste ji použít na jiném zařízení;
- Vyměňte a vložte kartu zpět. Restartujte zařízení;
- Řiďte se manuálem k vaší kartě.

## Údržba zařízení

### **Řádná údržba zařízení zajistí jeho dlouhé a spolehlivé fungování**

- Nevystavujte zařízení vysoké vlhkosti a teplotám;
- Chraňte zařízení před vystavením slunečnímu a UV záření;
- Nepokládejte nic na zařízení;
- Nevystavujte zařízení nárazům;
- Nevystavujte zařízení vlhkosti a náhlým změnám teplot, které mohou vést ke kondenzaci vody uvnitř zařízení a způsobit jeho poškození. Bylo-li zařízení vystaveno vlhkosti, nezapínejte ho, dokud nebude zcela vysušeno;
- Displej zařízení je velice náchylný k poškrábání. Nedotýkejte se displeje ostrými předměty. Jako ochranu proti poškrábání můžete použít ochrannou fólii;
- Nikdy displej nečistěte, pokud je zařízení zapnuté. Pro čištění použijte pouze měkký hadřík;
- Na čištění displeje nepoužívejte papírové ubrousky nebo utěrky;
- Nepokoušejte se sami rozebírat nebo opravovat zařízení, mohlo by to vést k úrazu a stejně tak i k nesprávnému fungování zařízení. Zároveň to bude mít za následek ukončení záruky.
- Přípustná teplota okolního prostředí v provozním režimu: 0 až +35 °C. Skladovací teplota: +5 až +45 °C. Relativní vlhkost: 5 % až 90 % bez kondenzace (25 °C).

## Bezpečná jízda

- Pokud se používá ve vozidle, bezpečná jízda je výhradní odpovědností řidiče. Je nebezpečné používat ovládací prvky aplikace při jízdě;
- Tato pravidla byla v první řadě vytvořena tak, aby se zabránilo způsobení škod na životě nebo zdraví třetích osob, poškození jejich majetků a domácích zvířat, a také poškozování životního prostředí;
- Kdykoliv zastavíte vozidlo, vždy použijte ruční brzdou. Udržujte ruční brzdou funkční tak, aby zamezila jakémukoliv možnému pohybu vozidla;
- Vždy parkujte vaše vozidlo na otevřeném a dobře větraném prostoru;
- Udržujte hlasitost ve vozidle relativně nízkou tak, abyste slyšeli vše, co se děje mimo vozidlo;
- Nemanipulujte se zařízením, pokud by vás to mohlo rušit od řízení.

NAVITEL s.r.o. tímto prohlašuje, že zařízení NAVITEL G550 je kompatibilní se směrnicí RED 2014/53/EU.

Úplné znění Prohlášení o shodě je k dispozici na následující internetové adrese:

[www.navitel.cz/cz/declaration\\_of\\_conformity/g550moto](http://www.navitel.cz/cz/declaration_of_conformity/g550moto)

# Navitel Navigator

K základním vlastnostem aplikace Navitel Navigator patří: určení a zobrazení aktuální pozice na mapě, automatické i ruční zadávání bodů trasy, plánování trasy, různé možnosti vyhledávání objektů, výpočet a zobrazení informací o cestě, a mnoho dalších.

## Programové rozhraní

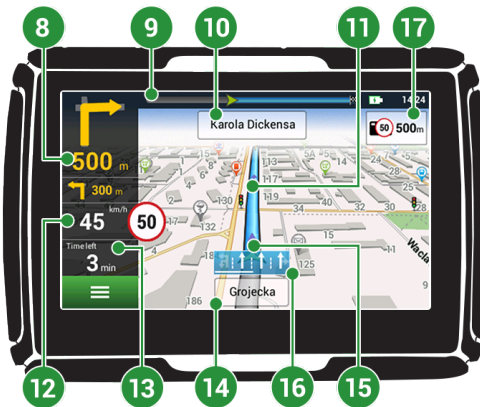



1	Bod na mapě	Krátkým klepnutím na mapu označíte bod, se kterým lze dále pracovat pomocí tlačítek "Kurzor" a "Uložit bod".
2	Bod zájmu (POI)	Toto je příklad, jak jsou body zájmu (POI) v programu zobrazovány. Různé kategorie POI mají různé ikony, stejně tak každá kategorie obsahuje mnoho typů ikon jako třeba nákupní centra, značkové obchody, čerpací stanice atd. Stisknutím ikony otevřete panel vlastností objektu. Zde naleznete základní informace, kontaktní údaje, souřadnice a možnost přidání tohoto objektu do trasy.
3	Upozornění na trase (SPEEDCAM)	Jedná se o příklad, jak jsou zobrazovány na mapě ikony funkce Upozornění na trase (SPEEDCAM). Upozornění zahrnují údaje o měření rychlosti, radarech, nebezpečných křižovatkách, zpomalovacích prazích a dalších typech potenciálních překážek na silnici.
4	Funkční tlačítka	Tato tlačítka ovládají zobrazení mapy (2D/3D), zoomování a nastavení hlasitosti.
5	Hlavní menu	Klepnutím na toto tlačítko otevřete hlavní menu programu.
6	Kurzor	Toto tlačítko je dostupné pouze, když je na mapě zvolen nějaký bod. Klepnutím na toto tlačítko otevřete obrazovku "Moje trasa", kde můžete se zvoleným bodem dále pracovat.
7	Uložit bod	Toto tlačítko je dostupné pouze, pokud na mapě zvolíte nějaký bod. Klepnutím na toto tlačítko bod uložíte jako cílový bod.
8	Nadcházející manévr	Označení vzdálenosti ke dvěma nadcházejícím manévřům. Klepnutím na znázornění manévru otevřete dialogové okno s řadou nastavení.
9	Panel trasy	Tento panel určuje uplynulou a zbývající část trasy.

10	Ulice následující po manévru	Název ulice následující po manévru. Vezměte, prosím, na vědomí, že pokud jsou splněny určité podmínky, budou namísto panelu ulice následující po manévru zobrazeny nadcházející jízdní pruhy.
11	Trasa	Aktivní trasa.
12	Rychlost	Limit rychlosti silnice se zobrazí vedle aktuální rychlosti. Pokud je limit překročen do 10 km/h, políčko s aktuální rychlostí se zbarví do oranžova. Pokud je limit překročen o více než 10 km/h, políčko s aktuální rychlostí se zbarví do červena. Chcete-li toto nastavení změnit, přejděte do Menu > Nastavení > Upozornění > Pokuta za rychlost.
13	Informační panel	Ukazatel zobrazuje informace o zbývajícím času do cíle.
14	Aktuální ulice	Název aktuální ulice (aktivní pouze, je-li navázáno spojení se satelity). Pokud mapa neobsahuje informace o názvu dané ulice, je namísto toho zobrazen směr pohybu (Sever, Jih, Západ a Východ).
15	GPS kurzor	Zelený kurzor ukazuje aktuální polohu zařízení; šedý kurzor zobrazuje poslední známou polohu, pokud není aktuální umístění rozpoznáno.
16	Nadcházející manévry	Indikátor zobrazuje nadcházející manévry včetně vzdálenosti zbývajících k danému manévru.
17	Upozornění na trase	Řidič je upozorněn na vzdálenost od nejbližšího dopravního značení a odpočítávání se spustí při přiblížení vozidla. Když se blížíte, program zobrazí odpočítávání na nejbližší kameru, dopravní značku nebo značení.

## Trasa ke zvolenému bodu na mapě

Trasu můžete nastavit do bodu, který si najdete a označíte na mapě, a poté ho nastavíte jako cílový bod s tím, že jako počáteční bod trasy bude brána aktuální pozice zařízení podle GPS. Pro vytvoření trasy klepněte v mapě pro označení bodu, vyberte “Kurzor” [1], a pak “Jet!” [2]. Program nabídne 3 alternativní trasy s přibližnou vzdáleností a čas do cíle bodu [3]. Vyberte “Jet!” pro následování trasy.

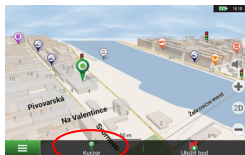

Obr. 1

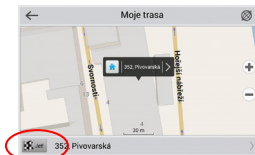

Obr. 2



Obr. 3

## Navádění na přesnou adresu

Pro vytvoření trasy k bodu, jehož adresu znáte, zvolte “Menu” v levém dolním rohu obrazovky [4] > “Najít” [5] > “Poštovní adresy”, a poté stikněte “Vybrat zemi” [6] a vložte její název [7]. Pro skrytí klávesnice stiskněte ikonu v pravé horní části obrazovky. Vyberte požadovanou zemi [8]. Možnosti “Vybrat město”, “Vybrat ulici” a “Vybrat číslo budovy” se aktivují pouze v případě, že předchozí pole byla vyplněna [9]. Po vyplnění všech informací se objekt zobrazí na mapě [10]. Program nabídne 3 alternativní trasy. Vyberte trasu a stiskněte “Jet!” [11]. Nyní můžete následovat trasu [12].

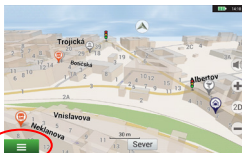

Obr. 4

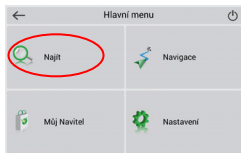

Obr. 5



Obr. 6



Obr. 7

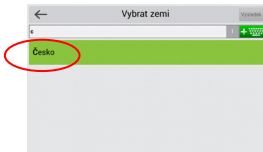

Obr. 8

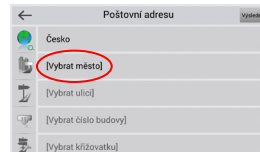

Obr. 9

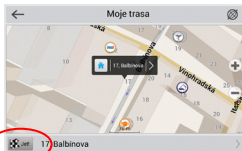

Obr. 10



Obr. 11

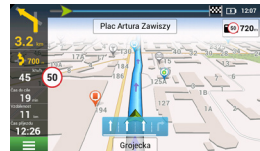

Obr. 12

## Manuální nastavení všech bodů trasy

Pro plánování trasy, kde jsou počáteční a cílové body nastaveny manuálně, nejprve zvolte na mapě bod, který má být počáteční a stiskněte "Kurzor" [1], čímž se zobrazí obrazovka "Moje trasa". Klepněte na informační panel ve spodní části obrazovky [2]. Stiskněte "Nastavit start" v obrazovce "Vlastnosti" [3]. GPS přijímač musí být vypnutý. Bod bude označen na mapě jako počáteční bod. Zvolte cílový bod na mapě: klepněte na mapu pro označení bodu, stiskněte "Kurzor" [4] a poté "Jet!" na obrazovce "Moje trasa" [5]. Program automaticky vytvoří 3 alternativní trasy [6].



Obr. 1

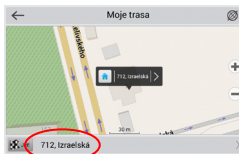

Obr. 2

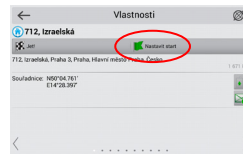

Obr. 3

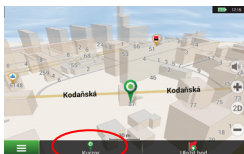

Obr. 4

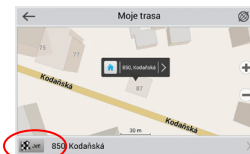

Obr. 5

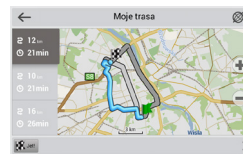

Obr. 6

# Centrum aktualizací Navitel Navigator

Chcete-li aktualizovat aplikaci, Vaše mapy nebo zakoupit mapy nové, můžete využít speciální program, který jsme navrhli speciálně pro tyto účely. Program si můžete stáhnout na oficiálních webových stránkách NAVITEL® v sekci "Ke stažení". Níže uvedené pokyny Vám pomohou při práci s programem.

1. Nainstalujte Centrum aktualizací Navitel Navigator na váš počítač.
2. Připojte navigační zařízení k počítači.
3. Spusťte Centrum aktualizací Navitel Navigator. Pokud je zařízení správně připojeno, program jej detekuje. [1]
4. Pokud jsou k dispozici aktualizace, program vám navrhne, zda chcete aktualizovat software, mapy anebo obojí. [2]

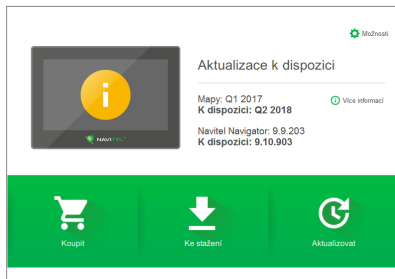

Obr. 1



Obr. 2

Během aktualizace map budou staré mapy smazány. Chcete-li pokračovat, stiskněte tlačítko “Aktualizovat” a poté tlačítko “OK”.

5. Centrum aktualizací Navitel Navigator stáhne a nainstaluje požadované aktualizace na vaše zařízení.
6. V rámci programu si můžete stáhnout popřípadě dokoupit další mapy stisknutím tlačítek “Ke stažení” nebo “Koupit”. [3]
7. Chcete-li si stáhnout další mapy, vyberte je v nabídce a stiskněte “OK”. [4]

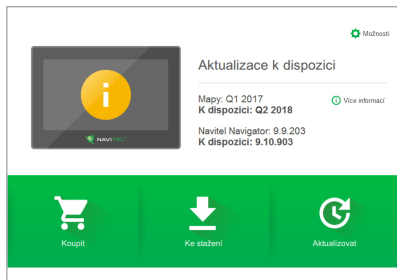

Obr. 3

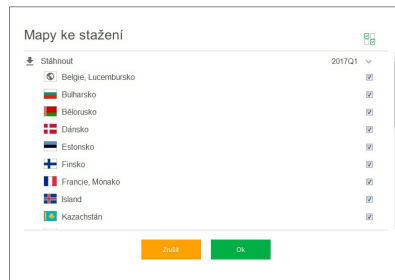

Obr. 4

8. Chcete-li si koupit další mapy, vyberte je v nabídce, zvolte délku předplatného a stiskněte “Koupit”. Spusťte Navitel Navigator ve vašem zařízení. [5, 6]

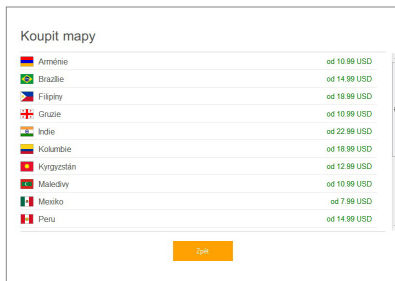

Obr. 5

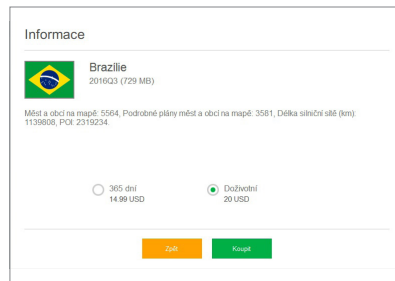

Obr. 6

9. Spusťte Navitel Navigator ve vašem zařízení.



# Einleitung

DE

Sehr geehrte Kundin, sehr geehrter Kunde!

Vielen Dank für unsere NAVITEL G550 MOTO Navigationsgerät kaufen. Lesen Sie dieses Benutzerhandbuch sorgfältig zu lernen, wie das Gerät zu bedienen und eine optimale Leistung zu gewährleisten. Wir empfehlen, dass Sie die Bedienungsanleitung für späteren Gebrauch aufzubewahren.

# Verpackung

- Motornavigators NAVITEL G550 MOTO
- Motorradhalterung
- Stift
- Adapter für Motorradladegeräte
- Halterung für Auto
- Autoladegerät Adapter 12/24 V
- Dockingstation
- Mini-USB-Kabel - USB
- Kunststoffpinzette
- Benutzerhandbuch
- Garantiekarte

# Anordnung des Geräts

DE

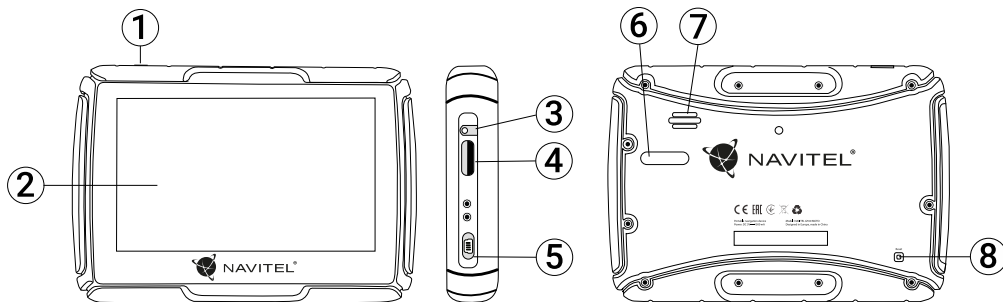

1. Taste der Stromversorgung.
2. Touch Screen.
3. 3,5 mm Jack-Ministeckdose.
4. Slot für die SD Karte Unterstützt.

5. Mini-USB Anschluss.
6. Ladkontakte.
7. Lautsprecher.
8. Taste Reset.

# Technische Parameter

## Parameter des Systems

Prozessor	MStar MSB2531 Cortex-A7, 800 MHz
RAM-Speicher	128 MB, DDR3
Einschub für externen Speicher	MicroSD, bis 32 GB
Interner Speicherplatz	8 GB
Betriebssystem	Windows CE 6.0 / Linux

## Grundparameter

Display	4,3" TFT, 480x272
Lautsprecher	8 Ohm / 1,5 W
Batterie	1500 mAh, Li-Pol

## GPS-Parameter

GPS	MSR2112 32PIN-QFN
Frequenz	1,575 GHz
Anzahl der Kanäle	66 Kanäle (Positionssuche) / 22 Kanäle (Überwachung)
C/A CODE	1,023 Frequenz des Chips (MHz)
Empfindlichkeit	-165 dBm

Genauigkeit der Positionsbestimmung	10 m, 2D RMS; 5 m 2D RMS, Unterstützung WAAS
Geschwindigkeit	0,1 m/s
Erneuerungsfrequenz	1 Hz
Erneuerungszeit	0,1 s
Heißstart	2 s (autonom)
Warmstart	32 s (autonom)
Kaltstart	35 s (autonom)
Maximale Meereshöhe	18.000 m
Max. Geschwindigkeit	515 m/s
Antenne	interne keramische Antenne; 18,4 mm x 18,4 mm x 2 mm
NMEA	NMEA 0183 Standard v3.01
Übertragungsgeschwindigkeit	115.200 b/s
Port	COM1

**Bemerkung:** Das Gerät kommt mit einer IP67-Zertifizierung. Es ist geschützt gegen das Eindringen von Staub und hält dem Untertauchen zwischen 15 Zentimeter und 1 Meter Wassertiefe 30 Minuten lang stand.

# Verwendung des Geräts

## 1. Stromversorgung und Aufladen

### Stromversorgung

Zur Verfügung stehen drei Typen der Stromversorgung: Aus Batterie (wenn sie nicht an eine externe Stromversorgungsquelle mittels eines Adapters angeschlossen ist), aus Adapter (wenn sie an ein Motorrad oder Automobil angeschlossen ist), mittels eines USB-Kabels (wenn sie an einen Computer angeschlossen ist und sich auflädt).

## 2. Einschalten/Ausschalten

### Einschalten

Kontrollieren, ob die Batterie ausreichend geladen ist oder ob sie an die externe Stromversorgungsquelle angeschlossen ist.

### Ausschalten

Das Gerät wird durch Drücken der Taste im oberen Teil abgeschaltet. Das Gerät schaltet sich in den Sparmodus um. Nach dem Einschalten wird der Stand bei der letzten Verwendung erneuert.

### Reset des Systems

Wenn das Gerät nicht reagiert oder nicht richtig arbeitet, kann man sie mit Hilfe des Stylus zurücksetzen durch Drücken der Taste Reset auf der rechten Seite des Geräts.

**Anmerkung:** Wenn das System nicht antwortet und es zurückgestellt wird, kommt es zum Verlust der nicht gespeicherten Daten. Wir empfehlen deshalb, regelmäßig die Daten zu speichern.

## 3. Verwendung des Halters zur Befestigung der Navigation

Wenn Sie die GPS Navigation an ein Motorrad anschließen möchten, muss das Gerät mit dem Halter neben das Armaturenbrett befestigt werden (Wie auf dem Bild unten gezeigt).

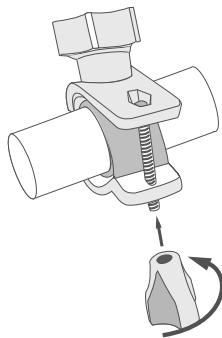

## 4. Anschluss an Computer

Verwenden Sie das Mini-USB-Kabel, um den PC anzuschließen, falls Sie die Karten oder Software aktualisieren möchten. Sie können das Gerät auch über die PC-Verbindung aufladen.

# Fehler und Beseitigung von Beschwerden

## Das Gerät funktioniert nicht

- Kontrollieren Sie, ob das Gerät geladen ist. Schließen Sie eine Versorgungsquelle an und warten Sie mindestens 5 Minuten, wenn das Gerät nicht geladen ist.
- Drücken Sie den EIN/Aus-Schalter für einen Zeitraum von mindestens 8 Sekunden.
- Schließen Sie ohne Rücksicht darauf, ob das Gerät geladen ist, eine Versorgungsquelle an und versuchen Sie das Gerät erneut zu starten.
- Wenn das Gerät auch nach dem Laden nicht funktioniert, wenden Sie sich an unser Serviceteam oder jedwedes zertifiziertes Servicezentrum.

## Das Gerät schaltet sich gleich nach dem Starten erneut aus

- Es ist möglich, dass die Batterie des Geräts nur sehr wenig geladen ist. In solchen Fällen schaltet sich das System automatisch aus. Es wird so einer vollständigen Entladung der Batterie vorgebeugt, die zu einem Datenverlust führen könnte. Bevor Sie einen weiteren Versuch zum Einschalten des Geräts unternehmen, lassen Sie es mindestens 5 Minuten laden und lassen Sie während der weiteren Tätigkeiten mit dem Gerät den Adapter angeschlossen.

## Schnelle Entladung der Batterie

- Die Batterie entlädt sich in einer kühlen Umgebung viel schneller.

## Die Batterie lädt sich nicht auf

- Kontrollieren Sie, ob der Adapter in die Steckdose gesteckt ist.
- Vergewissern Sie sich, ob Sie den Ladeadapter verwenden, der zum Gerät gehört, und keinesfalls einen Adapter von einem anderen Gerät.
- Die Batterie kann sich manchmal in einem sehr heißen Klima nicht aufladen.

## Der Ton funktioniert nicht

- Kontrollieren Sie in der Einstellung des Programms, ob der Ton nicht ausgeschaltet ist.
- Vergewissern Sie sich, ob die Lautstärke nicht zu niedrig eingestellt ist.

## Das Gerät erkennt keine MicroSD-Speicherkarte

- Vergewissern Sie sich, dass die Karte völlig in den richtigen Einschub eingeschoben und gesichert ist.
- Prüfen Sie, ob die Karte nicht irrtümlicherweise umgekehrt eingelegt ist.
- Prüfen Sie, ob die Karte nicht beschädigt ist. Versuchen Sie sie in einem anderen Gerät zu verwenden.
- Entnehmen Sie die Karte und setzen Sie sie erneut ein. Starten Sie das Gerät neu.
- Lesen Sie die der Karte beigelegte Installationsanleitung.

## Wartung des Geräts

### **Eine ordentliche Wartung des Geräts sichert dessen langfristigen und zuverlässigen Betrieb**

- Lassen Sie das Gerät nicht in einer Umgebung mit hoher Feuchtigkeit und Temperatur.
- Setzen Sie das Gerät nicht der Sonne und UV-Strahlung aus.
- Legen Sie auf dem Gerät nichts ab, verhindern Sie, dass etwas auf das Gerät fällt.
- Lassen Sie auf das Gerät keine physischen Stöße, z.B. Schläge oder Stürze einwirken.
- Setzen Sie das Gerät nicht Feuchtigkeit und schnellen Temperaturänderungen aus, weil es zur Kondensation von Wasser im Gerät und zu dessen Beschädigung kommen könnte. Schalten Sie das Gerät nicht ein, wenn es Feuchtigkeit ausgesetzt war, bis es völlig trocken ist.
- Der Bildschirm des Geräts zerkratzt sehr leicht. Berühren Sie den Bildschirm nicht mit scharfen Gegenständen. Ein Zerkratzen des Bildschirms kann eine Schutzfolie vermeiden.
- Führen Sie niemals eine Reinigung des Bildschirms durch, wenn das Gerät eingeschaltet ist. Verwenden Sie bei der Reinigung nur ein weiches Tuch.
- Verwenden Sie für die Reinigung keine Papiertaschentücher und auch keine Wischtücher.
- Zulässige Umgebungstemperatur im Betriebsmodus: 0 °C bis +35 °C. Lagerungstemperatur: +5 °C bis +45 °C. Relative Luftfeuchtigkeit: 5% bis 90% ohne Kondensation (25 °C).

## Sichere Fahrt

- Im Interesse der sicheren Verwendung der Funktionen des Geräts vergessen Sie nicht, die Straßenverkehrsregeln einzuhalten. Nutzen Sie außerdem bei der Steuerung des Fahrzeugs den gesunden Menschenverstand, weil die Lenkung ein Risikofaktor ist.
- Diese Regeln folgen in erster Linie aus dem Risiko der Verursachung eines Schadens an Leben oder Gesundheit von dritten Personen, der Schädigung von deren Eigentum sowie von Haustieren, eventuell der Schädigung der Umwelt.
- Wenn Sie das Fahrzeug abstellen, nutzen Sie immer die Parkbremse. Halten Sie die Parkbremse in einem ordentlich funktionierenden Zustand, damit sie jegliche Bewegung des Fahrzeugs verhindern kann.
- Parken Sie das Fahrzeug immer in einem offenen und ordentlich gelüfteten Raum.
- Halten Sie die Lautstärke innerhalb des Fahrzeugs auf einem relativ geringen Niveau, damit Sie alles hören können, was sich außerhalb des Fahrzeugs zuträgt.
- Unternehmen Sie im Fahrzeug nichts, was Ihre Aufmerksamkeit von der Steuerung ablenken würde.

NAVITEL s.r.o. erklärt hiermit, dass NAVITEL G550 mit der Richtlinie RED 2014/53/EU kompatibel sind.

Der vollständige Text der Konformitätserklärung ist unter folgender Internetadresse verfügbar:

[www.navitel.cz/de/declaration\\_of\\_conformity/g550moto](http://www.navitel.cz/de/declaration_of_conformity/g550moto)

# Navitel Navigator

DE

Navitel Navigator ist eine multifunktionale Offline-Navigationsanwendung für eine effektive Suche von Strecken und deren Planung. Die Funktion des Programms besteht primär in der Bestimmung und der Anzeige der aktuellen Position auf der Karte, der automatischen und manuellen Einstellung von Streckenpunkten, der Suche von Objekten, der Berechnung und Anzeige von Informationen über den Weg und in einer ganzen Reihe weiterer Sachen.

## Benutzerschnittstelle des Programms

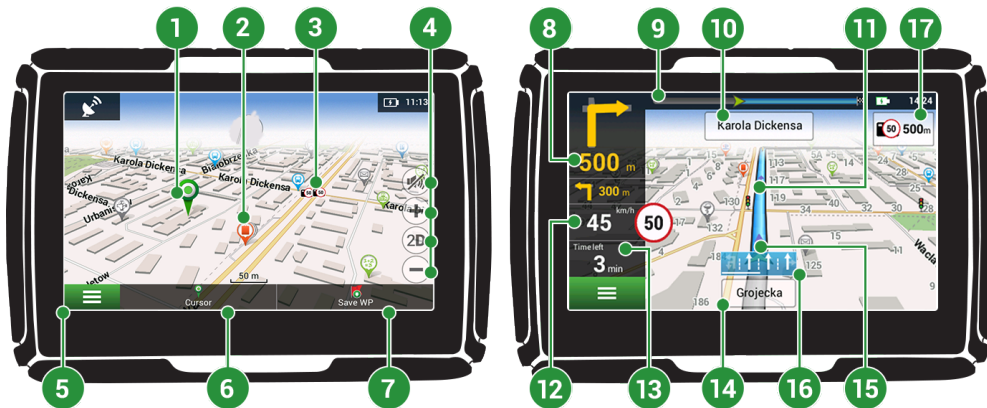

1	Punkt auf der Karte	Ein kurzes Antippen auf die Karte bezeichnet einen beliebigen Punkt, mit dem weitere Handlungen, „Positionsanzeiger“ und „WP speichern“ durchgeführt werden können.
2	Interessenpunkte	Das ist ein Beispiel der Anzeige von Interessenpunkten (POI) im Programm. Verschiedene Kategorien von Interessenpunkten werden mittels verschiedener Icons abgebildet. Es existieren viele verschiedene Icons für konkrete Interessenpunkte, z.B. Einkaufszentren, Geschäfte von Handelsketten, Tankstellen usw.
3	SPEEDCAM	Das ist ein Beispiel, wie auf der Karte Icons mit der Funktion SPEEDCAM angezeigt werden. Es handelt sich um spezielle Punkte auf der Karte, deren Sinn es ist, vor Geschwindigkeitsmesskameras, Radarfallen, gefährlichen Kreuzungen, Verzögerungstreifen und weiteren Arten potentieller Hindernisse auf der Straße zu warnen.
4	Kartentasten	Das sind Tasten für die Bedienung des Anzeigetyps der Karte (2D/3D), den Maßstab der Karte und die Einstellung der Lautstärke.
5	Hauptmenü	Durch Anklicken dieser Taste öffnet sich das Hauptmenü des Programms.
6	Positionsanzeiger	Diese Taste ist nur verfügbar, wenn auf der Karte irgendein Punkt ausgewählt ist. Durch das Anklicken dieser Taste öffnet sich der Bildschirm „Meine Route“, wo Sie mit dem ausgewählten Punkt verschiedene Operationen durchführen können.
7	WP speichern	Diese Taste ist nur verfügbar, wenn auf der Karte irgendein Punkt ausgewählt ist. Durch das Anklicken dieser Taste wird der ausgewählte Punkt als Streckenpunkt gespeichert.
8	Nächstes Manöver	Die Anzeige der Entfernung zu den nächsten zwei Manövern. Durch das Anklicken dieses Symbols öffnet sich ein Dialogfenster, wo es möglich ist, verschiedene Einstellungen der Konfiguration durchzuführen.
9	Indikator des Verlaufs	Der Indikator zeigt den gefahrenen und restlichen Teil der Strecke an.



10	Straße nach dem Manöver	Name der Straße nach dem Manöver. Unter bestimmten Bedingungen wird im Feld der Straße nach dem Manöver an Stelle des Namens der Straße der nächste Fahrstreifen angezeigt.
11	Strecke	Aktive Strecke.
12	Geschwindigkeit	Die Geschwindigkeitsbegrenzung wird neben der aktuellen Geschwindigkeit angezeigt. Das Programm wird den Fahrer benachrichtigen, falls Verkehrsverstöße auftreten - orangefarbiger Block für die eingestellte Geschwindigkeit (standardmäßig 10 km / h), rot für die eingestellte Übergeschwindigkeit. Es ist möglich, die Geschwindigkeitsstufe für orange Benachrichtigungen bis zu 30 km / h im Abschnitt Warnungen der Einstellungen festzulegen.
13	Informationsfeld	Der Indikator zeigt Informationen zur Ankunftszeit an.
14	Aktuelle Straße	Name der aktuellen Straße (nur in dem Fall einer Verbindung mit Satelliten aktiv). Wenn die Karte keine Informationen über den Namen der aktuellen Straße enthält, wird an Stelle dessen die Fahrtrichtung (Nord, Süd, West, Ost) angezeigt.
15	GPS-Zeiger	Zeigt die aktuelle Position des Geräts an, wenn der GPS-Empfänger eingeschaltet ist.
16	Indikator für Manöver	Beim Überfahren von Straßen mit zwei oder mehr Spuren zeigt dieser Indikator Informationen über das zulässige Manöver an der nächsten Kreuzung oder am nächsten Wendepunkt an; Fortschrittsbalken unter dem Indikator zeigt die Entfernung an, die dem beschriebenen Manöver verbleibt.
17	Straßenverkehrsordnung	Auf der rechten Seite des Displays zeigt das Programm den Abstand zu den nächsten Fahrvorschriften an. Beim Anfahren zeigt das Programm den Countdown bis zur nächsten Kamera, Verkehrszeichen oder Markierung an.

## Strecke zu einem auf der Karte gewählten Punkt

Sie können eine Strecke zu einem in der Karte bestimmten Punkt planen lassen. Die aktuelle Position des Geräts wird als Ausgangspunkt der Strecke verwendet. Durch das Anklicken in der Karte bezeichnen Sie einen bestimmten Punkt, wählen den „Positionsanzeiger“ [1] aus und klicken auf die Möglichkeit „Los!“ [2]. Das Programm wird 3 alternative Routen anbieten mit übersichtlichen Fahrtstrecken und Fahrtzeiten bis zum Zielpunkt anbieten [3]. Wählen Sie die Route und drücken Sie „Los!“ zu folgen die Strecke.



Abb. 1



Abb. 2



Abb. 3

## Strecke zu einer konkreten Adresse

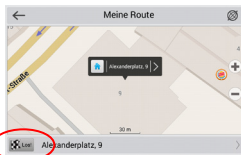
Wenn Sie eine Strecke zu einer konkreten bekannten Adresse finden möchten, drücken Sie „Menü“ [4] > „Suchen“ [5] > „Adresse“, danach drücken Sie die Taste „Auswahl Land“ [6]. Geben Sie die Bezeichnung des Staats ein [7]. Durch das Drücken des Icons im rechten oberen Teil des Bildschirms verdecken Sie die Tastatur. Wählen Sie das Land aus [8]. Die Möglichkeiten „Auswahl Stadt“, „Auswahl Straße“ und „Auswahl Gebäude“ werden immer erst dann aktiviert, wenn Sie die vorangegangenen Felder ausfüllen [9]. Nach der Eingabe aller Angaben wird das Objekt auf dem Bildschirm angezeigt [10]. Drücken Sie auf „Los!“. Drücken Sie die Taste „Los!“. Das Programm wird 3 alternative Routen anbieten [11]. Jetzt können Sie die Strecke fahren [12].

DE



Abb. 4



Abb. 5



Abb. 6



Abb. 7



Abb. 8



Abb. 9

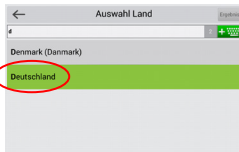

Abb. 10



Abb. 11

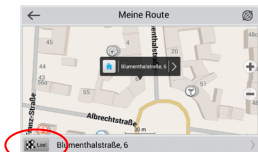

Abb. 12

# Manuelle Einstellung aller Streckenpunkte

Wenn Sie eine Strecke so planen möchten, dass Sie manuell den Ausgangspunkt sowie Zielpunkt bestimmen möchten, kennzeichnen Sie zuerst den Punkt auf der Karte, wo Sie beginnen möchten, und durch Drücken der Taste „Positionsanzeiger“ [1] gehen Sie auf den Bildschirm „Meine Route“. Klicken Sie auf das Informationsfeld im unteren Teil des Bildschirms [2]. Auf dem Bildschirm „Eigenschaften“ [3] drücken Sie die Taste „Start einstellen“. Das Programm fordert Sie zum Ausschalten des GPS-Empfängers auf. Der Punkt wird auf der Karte als Ausgangspunkt gekennzeichnet. Danach wählen Sie auf der Karte den Zielpunkt: kennzeichnen Sie den Punkt durch Anklicken auf der Karte, danach drücken Sie die Taste „Positionsanzeiger“ [4] und letztendlich drücken Sie auf dem Bildschirm „Meine Route“ die Taste „Los!“ [5]. Das Programm wird 3 alternative Routen anbieten. Wählen Sie die Route und drücken „Los!“ [6].



Abb. 1



Abb. 2



Abb. 3

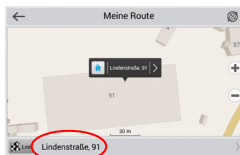

Abb. 4

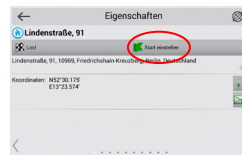

Abb. 5



Abb. 6

# Aktualisierungsverwaltung für Navitel Navigator

DE

Wenn Sie Karten und Anwendungen aktualisieren möchten, eventuell neue Karten kaufen möchten, können Sie ein spezielles Programm nutzen, das gerade für diese Zwecke erstellt worden ist. Das Programm können Sie sich in der Sektion „Downloads“ auf der offiziellen Internetseite von NAVITEL® herunterladen. Die Vorgehensweise der Arbeit mit dem Programm beschreiben die unten aufgeführten Anweisungen.

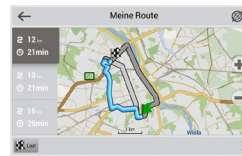
1. Installieren Sie die Aktualisierungsverwaltung für Navitel Navigator auf Ihrem PC.
2. Schließen Sie Ihr Gerät an den PC als USB-Flash-Laufwerk / Massenspeicher.
3. Starten Sie die Aktualisierungsverwaltung für Navitel Navigator. [1]

Wenn das Gerät richtig angeschlossen ist, wird es vom Programm erkannt.

4. Wenn Aktualisierungen verfügbar sind, werden Sie von der Aktualisierungsverwaltung für Navitel Navigator darauf hingewiesen, dass Sie Ihren Navitel Navigator und/oder die Karten aktualisieren sollten. [2]



Abb. 1



Abb. 2

Denken Sie daran, dass Ihre alten Karten während des Aktualisierungsvorgangs gelöscht werden. Betätigen Sie die Taste „Aktualisieren“ und dann „OK“ um fortzufahren.

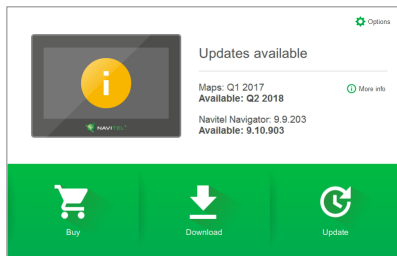
5. Die Aktualisierungsverwaltung für Navitel Navigator wird die Aktualisierungen herunterladen und auf Ihrem Gerät installieren.
6. Nach der erfolgten Aktualisierung können Sie zusätzliche Karten durch Betätigen von „Herunterladen“ oder „Kaufen“ herunterladen bzw. kaufen. [3]
7. Um Karten herunterzuladen, wählen Sie gewünschte Karten(n) und betätigen Sie „OK“. [4]

DE

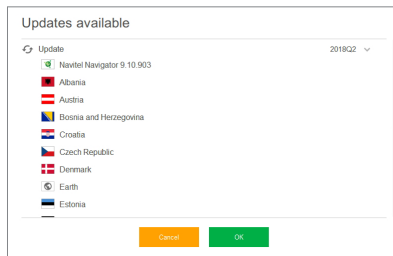

Abb. 3



Abb. 4

8. Um eine Karte zu kaufen, setzen Sie das jeweilige Optionsfeld der Karte aktiv, die Sie kaufen möchten. Dann wählen Sie die Abonnementdauer und die Taste „Kaufen“ betätigen. [5, 6]

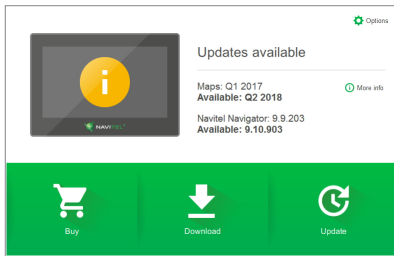
DE

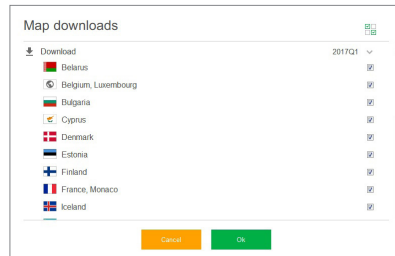

Abb. 5



Abb. 6

9. Starten Sie die Anwendung Navitel Navigator auf Ihrem Gerät.

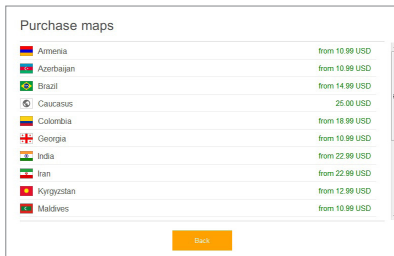
# Sissejuhatus

Lugupeetud klient!

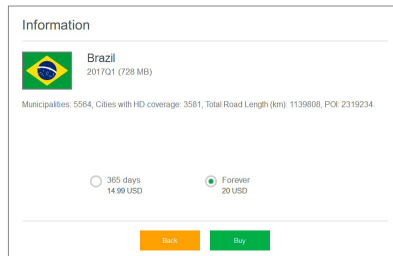
Täname, et ostsite NAVITEL G550 MOTO navigatsiooniseade. Palun lugege juhend enne seadme kasutamist hoolikalt läbi ning hoidke see alles.

## Pakendi sisu

- Motor Navigator NAVITEL G550 MOTO
- Mootorratta kinnitus
- Pliiats
- Mootorratta laadija adapter
- Kinnitus autole
- Autolaadija adapter 12/24 V
- Dokkimisjaam
- Mini-USB-kaabel - USB
- Plastist pintsetid
- Kasutusjuhend
- Garantiikaart



## Seadme paigutus

EE

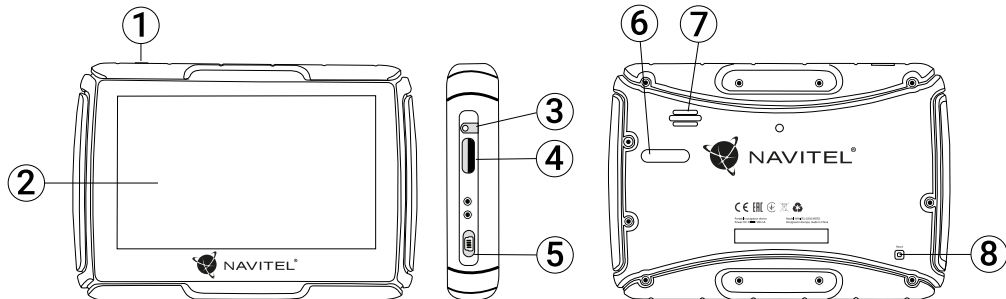

1. Toide nupp

2. Kuvar

3. 3,5 mm Mini audio konnektor

4. microSD kaardi süvend

5. Port mini-USB

6. Laadimispistikud

7. Kõlar

8. Reset nupp

# Tehnilised parameetrid

## Süsteemi parameetrid

Protsessor	MStar MSB2531 Cortex-A7, 800 MHz
Mälu RAM	128 MB, DDR3
Välise mälu süvend	microSD kuni 32 GB
Sisemine salvestusruum	8 GB
Operatsioonisüsteem	Windows CE 6.0 / Linux

## Põhilised parameetrid

Kuvar	4,3" TFT, 480×272
Kõlar	8 Ohm / 1.5 W
Aku	1500 mAh, Li-Pol

## GPS parameetrid

GPS	MSR2112 32PIN-QFN
Sagedus	1.575 GHz
Kanalite arv	66 kanalit (asukoha otsing) / 22 kanalit (jälgimine)
KOOD C/A	1.023 kiibi sagedus MHz
Tundlikkus	-165 dBm

Asendi määramise täpsus	10 m, 2D RMS; 5 m 2D RMS, WAAS toetus
Kiirus	0.1 m/s
Värskendussagedus	1 Hz
Värskenduse aeg	0.1 s
Kuum start	2 s (autonoomselt)
Soe start	32 s (autonoomselt)
Külm start	35 s (autonoomselt)
Maks. kõrgus merepinnast	18,000 m
Maksimaalne kiirus	515 m/s
Antenn	sisemine keraamiline antenn; 18.4 mm × 18.4 mm × 2 mm
NMEA	NMEA 0183 standardne v3.01
Boodikiirus (andmekiirus)	115,200 bps
Port	COM1

**Märkus.** Antud seadmele on määratud kaitseaste IP67. See on kaitstud tolmu eest ja talub 30 minuti jooksul 15 cm kuni 1 m sügavusse vette kastmist.

# Seadme kasutamine

## 1. Seadme toide ja laadimine

### Toiteallikas

Seadet on võimalik elektriga varustada kolme toiteallika abil: aku (kui seade ei ole ühendatud välise toiteallikaga), laadimisjaam (kui seade on ühendatud mootorratta või autoga), USB-kaabel (kui seade on ühendatud arvutiga).

## 2. Toite sisse- ja väljalülitamine (ON/OFF)

### Toite sisselülitamine (ON)

Palun veenduge, et aku on piisavalt laetud või et see on ühendatud välise toiteallikaga.

### Toite väljalülitamine (OFF)

Seadme väljalülitamiseks vajutage selle peal olevale nupule – seade läheb energiasäästuolekusse. Kui seade taas sisse lülitatakse, siseneb see automaatselt oma endisesse režiimi.

### Süsteemi lähtestamine

Kui seade ei reageeri või ei toimi nõuetekohaselt, saate selle lähtestada, vajutades nõela või kirjutusvahendi peene otsaga lähtestamisnupule (RESET) seadme küljel.

**Märkus:** Kui lähtestate süsteemi ajal, kui seade puudutustele ei reageeri, kõik salvestamata andmed kustutatakse. Soovitav on teha korrapäraselt varukoopiaid.

## 3. Seadme paigaldamine

Kui kasutate seadet autos, kinnitage see tuuleklaasile fikseeriva hoidiku külge. Kui kasutate seadet mootorrattal, kinnitage see klambri abil vastavale alusele, nagu on näidatud alloleval pildil

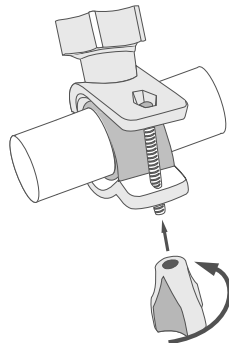

## 4. Arvutiga ühendamine

Kaartide või tarkvara uuendamiseks kasutage seadme arvutiga ühendamiseks mini-USB-kaablit. Arvutiühenduse kaudu on teil võimalik ka seadet laadida.

# Vead ja vigade eemaldamine

## Seade ei tööta

- Kontrollige, kas seade on laetud. Juhul kui seade pole laetud, ühendage see toiteallikaga ja oodake vähemalt 5 minutit.
- Suruge lülitit vähemalt 8 sekundi jooksul.
- Vaatamata sellele, et seade on laetud, ühendage see toiteallikaga ja proovige seadet uuesti käivitada.
- Kui seade ei tööta ka pärast laadimist, pöörduge meie klienditoe või ükskõik missuguse sertifitseeritud teeninduskeskuse poole.

## Seade lülitub kohe peale sisselülitamist uuesti välja

- Võib olla, et aku seade on ainult väga vähe laetud. Niisugustel puhkudel süsteem lülitub automaatselt välja. See aitab vältida aku täiesti tühjaks saamist, mis võib põhjustada andmete kaotamist. Enne kui teete järgmise seadme sisselülitamiskatse, laske sellel vähemalt 5 minutit laadida ja tööd jätkates jätke seadme adapter vooluvõrguga ühendusse.

## Kiire aku tühjenemine

- Jahedas keskkonnas tühjeneb aku palju kiiremini.

## Aku ei lae

- Kontrollige, kas adapter on ühendatud vooluvõrku.
- Veenduge, et kasutate vooluvõrgus adapterit, mis kuulub sellele seadmele, mingil juhul ärge kasutage muu seadme adapterit.
- Võib juhtuda, et väga kuumas kliimas aku ei alusta laadimist.

## Heli ei toimi

- Kontrollige programmi seadistust, kas heli on sisse lülitatud.
- Veenduge, kas heli seadistus pole liiga madalal.

## Seade ei tunne ära microSD mälukaarti

- Veenduge, et kaart on täielikult surutud õigesse süvendisse ning asub tagatud asendis.
- Kontrollige, kas kaart pole kogematta sisestatud vastupidi.
- Kontrollige, kas kaart pole vigastatud. Proovige seda kasutada teises seadmes.
- Võtke kaart välja ning sisestage see uuesti. Taaskäivitage seade.
- Tutvuge kaardi juures asuva installeerimisjuhiseaga.

## Pole võimalik faile kopeerida

- Kontrollige, kas arvuti ja seade on nõuetekohaselt omavahel loodud.
- Võibolla on mäluseade täis ning teil tuleb kustutada mittevajalikud failid.

## Seadme hooldamine

### Nõuetekohane hooldus tagab seadmele selle pikaajalise ning töökindla toimimise

- Ärge jätke seadet kõrge niiskuse- ja temperatuuriga keskkonda.
- Ärge jätke seadet päikese ja UV kiirguse kätte.
- Ärge pange ega laske tilkuda seadme peale mitte midagi.
- Ärge laske seadmel toimida füüsilisi lööke, näiteks hoope või kukkumist.
- Ärge jätke seadet niiskuse ja kiirete temperatuur muutuste kätte sellepärast, et niimoodi võib vesi seadmes kondenseeruda ning seda kahjustada. Kui seade asus niiskes keskkonnas, siis ärge seda nii kaua sisse lülitage, kuni pole täielikult kuivanud.
- Seadme kuvarit võib väga kergesti ära kriipida. Ärge puutuge kuvarit teravate esemetega. Kuvari kriimustusi võite kaitsta kaitsekilega.
- Ärge kunagi puhastage sisselülitatud kuvarit. Puhastamisel kasutage ainult puhast lappi.
- Ärge kasutage kuvari puhastamisel paberrätikuid ega käterätikuid.
- Ärge püüdke ise seadet demonteerida, parandada ega kohandada, sest niimoodi võite endale põhjustada vigastusi või lõppkokkuvõttes seadmele tekitada talitlushäireid. Samuti muutuks garantii kehtetuks.
- Töörežiimil lubatud ümbritseva õhukeskkonna temperatuur: 0...+35 °C. Hoiustamistemperatuur: +5...+45 °C. Suhteline õhuniiskus: 5–90% ilma kondensatsioonita (25 °C).

## Ohutu liiklemine

- Seadme funktsioonide ohutu kasutamise tagamiseks ärge unustage jälgida liikluseeskirja nõudeid. Lisaks sellele olge sõiduki juhtimisel mõistlik, kuna juhtimisel peate arvestama ohufaktoriga arvestamist.
- Käesolevad reeglid tulenevad esmajärjekorras ohust tekitada kahju kolmandate isikute elule või tervisele, nende varale või koduloomadele ning lõpptulemusena kahjustada elukeskkonda.
- Kui peatate sõiduki, kasutage alati parkimispidurit. Hoidke parkimispidurit korrapäraselt toimivas seisundis, et hoida ära sõiduki igasuguse iseliikumise võimaluse.
- Parkige sõidukit avatud ja hästituulutatud ruumis.
- Hoidke sõiduki sisemist helitugevust suhteliselt madalal tasemel, et te saaksite kuulda kõike, mis toimub väljapool sõidukit.
- Ärge tehke sõidukis midagi, mis võiks suunata teie tähelepanu mujale.

Lisateavet seadme ja programmi kohta võib leida käesolevas lingis: [www.navitel.cz/docs/](http://www.navitel.cz/docs/)

NAVITEL s.r.o. teatab, et NAVITEL G550 on kooskõlas direktiiviga RED 2014/53/EU.

Vastavusdeklaratsiooni täistekst on kättesaadav järgmisel Interneti-aadressil:

[www.navitel.cz/ee/declaration\\_of\\_conformity/g550moto](http://www.navitel.cz/ee/declaration_of_conformity/g550moto)

# Sissejuhatus

Navitel Navigator on multifunktsionaalne offline navigatsiooni rakendus, mida kasutatakse efektiivse marsruudi leidmiseks ning selle planeerimiseks. Programmi funktsioon seisneb primaarselt selles, et määrata kindlaks ning kuvada praegust asukohta kaardil, automaatselt ja käsitsi seadistada marsruudi punktid, objektide otsing, väljaarvestused ja teabe kuvamine teede ning paljude muude asjade kohta.

EE

## Kasutaja programmiliidesed

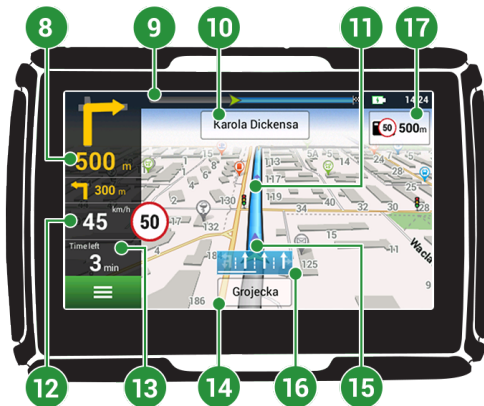

1	Punkt kaardil	Kerge puudutusega kaardil märgistate punkti, mille abil võite korraldada järgmisi tegevusi, „Kursor“ ning „Salvesta WP“.
2	Huvi punktid	See on huvipunktide kuvamise näide (POI) programmis. Erinevad huvipunktid kuvatakse erinevate ikoonide poolt. Eksisteerib palju erinevaid ikooni konkreetse huvipunkti jaoks, näiteks nagu ostukeskus, müügikettide poed, bensiinijaamad jms.
3	SPEEDCAM	See on näide, kuidas kaardil kuvatakse funktsioonidega ikoonid, mis teid hoiatavad kiiruskaamerate, radarite, ohtlike ristmikute eest, aeglustite ning muude SPEEDCAM eest. Tegemist on spetsiaalsete kaartide punktidega, mille mõtteks on mitmesuguste potentsiaalsete takistuste äramärgimine marsruudil.
4	Kaardi nupud	Need nupud on kaardi (2D/3D) kontrolltüübi juhtimise kuvamiseks, kaardi mõõtmete ja helitugevuse seadistamiseks.
5	Peamenüü	Klõpsates käesoleval nupul, avaneb programmi peamenüü.
6	Kursor	See nupp on kättesaadav ainult sellisel juhul, kui kaardil on valitud mingi punkt. Klõpsates sellel nupul avaneb kuvaril pilt „Minu marsruut“, kus võite valitud punktiga teha mitmesuguseid operatsioone.
7	Salvestada WP	Käesolev nupp on kättesaadav ainult sellisel juhul, kui kaardil on valitud mingi punkt. Klõpsates sellel nupul salvestate valitud punkti marsruudi punktina.
8	Järgmine manööver	Järgmiste kahe manöövri kauguse indikatsioon. Vajutades sümbolile avate dialoogi akna, kus võite teha mitmeid dkonfiguratsiooni seadistusi.
9	Toimumise indikaator	Indikaator näitab läbitud ning allesjäävat marsruudi osa.

10	Tänav peale manööverdamist	Tänav nimetus pärast manööverdamist. Teatud tingimustel kuvatakse pärast manöövrit tänav paneelil tänav nimetuse asemel järgmine sõidurada.
11	Marsruut Trasa	Aktiivne marsruut.
12	Kiirus	Tee kiirusepiirang kuvatakse praeguse autokiiruse kõrval. Programm teatab juhile kiiruse kõrvalekaldumise korral - oranži värvipiirkond kindlaksmääratud kiiruse tasemele (vaikimisi 10 km/h), punane kiiruse ületamise väärtuse puhul. Seadistuste jaotises Häired on võimalik seadistada oranži märguande kiiruse tase kuni 30 km/h.
13	Teabepaneel	Kuvatakse teadet allesjäänud eeldatavat saabumisaega.
14	Praegune tänav	Praeguse tänav nimi (aktiivne ainult juhtudel kui on ühendatud satelliitidega). Kui kaart ei sisalda teavet praeguse tänav nimetuse kohta, kuvatakse selle asemel sõidu suunda (põhi, lõuna, lää, ida).
15	GPS kursor	Näitab seadme värskendatud positsiooni, juhul kui GPS vastuvõtja on sisse lülitatud.
16	Manööverdamise näitaja	Kahe või enama sõidurajaga teede läbimisel kuvab selle näidu andmed lubatud manöövri lähimast ristmikust või pöördepunktist; Indikaatori all olev edenemisriba näitab kirjeldatud manööverdamiseks jäänud vahemaad.
17	Teede eeskirjad	Kuvariprogrammi paremas servas näitab kaugust, mis jääb lähimasse sõidureeglitesse. Lähemise korral kuvab programm lähima kaamera, liiklusmärgi või märgistuse taimerit.



## Marsruut kaardil valitud punktini

Võite lasta planeerida marsruudi kindlasse kaardil valitud punkti. Käesoleva seadme asendit kasutatakse algse marsruudi punktina. Vajutades kaardil märgistate kindla punkti, valige „Kursor“ [1] ning vajutage antud võimalusel „Navigeer!“ [2]. Kogu marsruut kuvatakse kaardil [3].

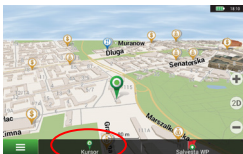

Pilt. 1

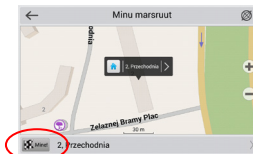

Pilt. 2



Pilt. 3

## Marsruut konkreetse aadressini

Kui soovite leida marsruuti konkreetse tuntud aadressini, vajutage „Menüü“ [1] > „Otsi“ [2] > „Aadressi järgi“ ning seejärel vajutage nupul „Vali riik“ [3]. Sisestage riigi nimi [4]. Vajutades paremal ikooni ülaosas asuval kuvaril peidate klavatuuri. Valige riik [5]. Võimalustega „Vali linn“, „Vali tänav“ ning „Vali ehitus“ ning aktiveeruvad alati alles siis, kui täidate nende eelnevad alad [6]. Kõikide sisestatud andmetega kuvatakse objekt ekraanil. [7]. Vajutage nimetusel „Navigeer!“ . Programm planeerib automaatselt marsruudi käesolevast kohast kuni märgitud aadressini [8]. Nüüd võite sõita sellel marsruudil [9].

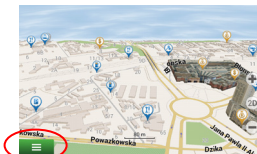

Pilt. 1



Pilt. 2



Pilt. 3



Pilt. 4

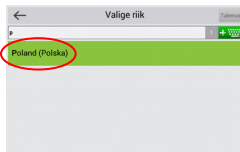

Pilt. 5

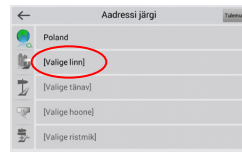

Pilt. 6

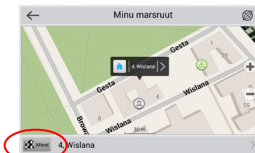

Pilt. 7

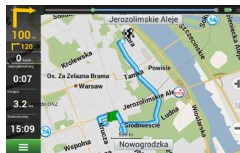

Pilt. 8



Pilt. 9

## Kõikide marsruudi punktide käsitsi seadistus

Kui soovite planeerida marsruuti niimoodi, et alg ja eesmärgi punkti määrate käsitsi, märkige eelkõige kaardil punkt, kust tahate alustada, ning vajutades nuppu „Kursor“ [1] minge üle kuvaril „Minu marsruut“. Vajutage kuvari teabepaneeli alumisel osal [2]. Kuvaril „Omadused“ [3] vajutage nupul „Seadistada start“. Programm kutsub teid üles lülitama GPS vastuvõtja välja. Punkt on kaardil märgitud algpunktina. Seejärel valige kaardil sihtmärgi punkti: märkige punkt klõpsates kaardil, seejärel vajutage nupul „Kursor“ [4] ning lõpuks kuvaril „Minu marsruut“ vajutage nupul „Navigeer!“ [5]. Programm koostab marsruudi [6].



Pilt. 1



Pilt. 4



Pilt. 2

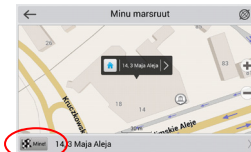

Pilt. 5

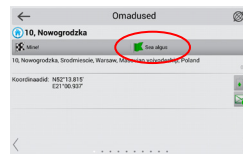

Pilt. 3



Pilt. 6

# Navitel Navigator uuenduste keskus

Navitel Navigator uuenduste keskus on vaba töölaud, mis aitab su GPS-i Navigaatoril. Tööriist on saadaval Windowsi arvutitele.

1. Et käivitada Navitel Navigator uuenduskeskust oma arvutis, vajutage laadi alla nuppu ja järgige ekraanile ilmuvaid juhiseid. Kui seadistus on lõpetatud, käivitub Navitel Navigator uuenduskeskus sinu arvutis.
2. Ühendage oma navigeerimisese arvutiga USB-kaabli abil.
3. Kui seade on korralikult ühendatud, tuvastab programm selle automaatselt. Kui programm ei käivitu, siis tuntakse teie navigeerimisese ära kui eemaldatavat osa või USB massmälu [1].
4. Tööriist kuvab saadaolevad kaardid ja tarkvara uuendused [2].

EE

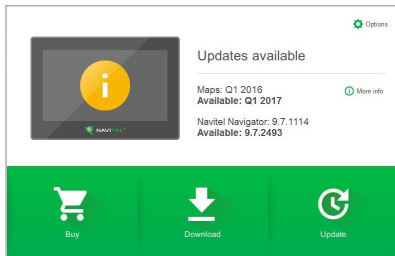

Pilt. 1

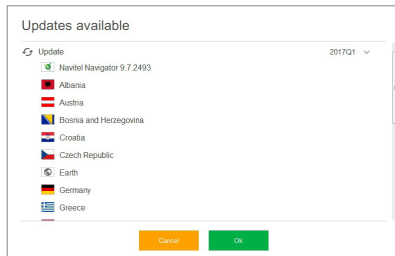

Pilt. 2

5. Uuenduste kohta lisateabe saamiseks klõpsake valikut Värskenda [3]. Värskenduste alla laadimiseks ja installimiseks klõpsake OK [4]. Soovituslik on tarkvara esmalt uuendada, kuna uusim kaadiprogramm jookseb tavaliselt uusima tarkvara versiooni alt kõige paremini.

EE

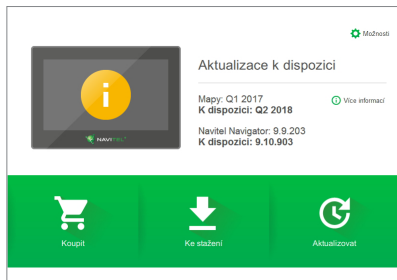

Pilt. 3

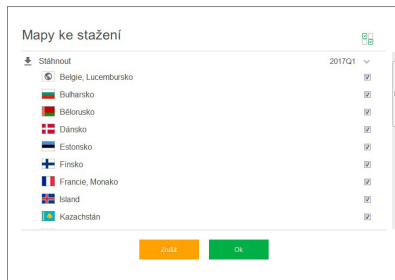

Pilt. 4

6. Allalaadimiseks saadaval olevate kaartide täieliku loendi vaatamiseks klõpsake valikul Laadi alla.

7. Klõpsake nupul Osta ja valige riigi kaart või kaardipakett, mida soovite osta [5]. Valige 1 kahest valikust- 1-aastane tellimus või piiramatu versioon [6]. Laadige alla ostetud kaarte.

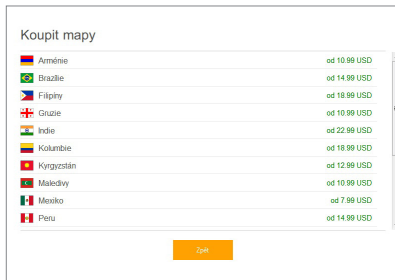

Pilt. 5

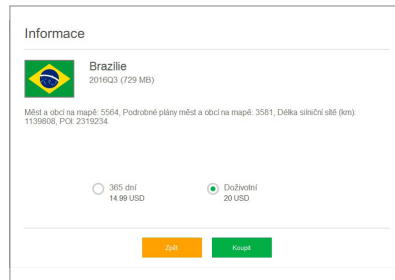

Pilt. 6

8. Tarkvara ja kaardid on nüüd ajakohased. Ühendage oma navigatsiooniseade lahti.

# Introduction

Dear Customer!

Thank you for purchasing our NAVITEL G550 MOTO navigation device. Please read this User Manual carefully to learn how to operate the device and ensure optimal performance. We recommend that you keep the User Manual for future reference.

**EN**

## Package contents

- Motor Navigator NAVITEL G550 MOTO
- Motorcycle mount
- Stylus
- Motorcycle charger adapter
- Mount for car
- Car Charger Adapter 12/24 V
- Dock station
- Mini-USB - USB cable
- Plastic tweezers
- User's manual
- Warranty Card

## Device layout

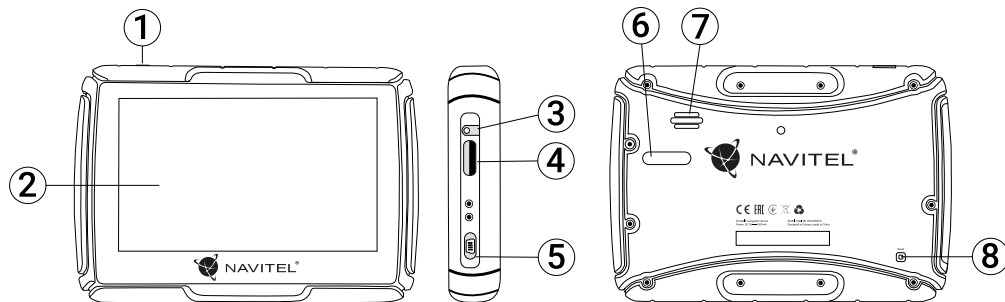

1. Power button
2. Touch screen
3. 3.5 mm Mini Jack audio connector
4. Slot for microSD card

5. Mini-USB port
6. Charger contacts
7. Speaker
8. Reset



# Technical Specification

## System Specification

CPU	MStar MSB2531 Cortex-A7, 800 MHz
RAM	128 MB, DDR3
External slot	microSD up to 32 GB
Internal storage	8 GB
Operating system	Windows CE 6.0 / Linux

## Basic parameters

Display	4,3" TFT, 480×272
Speaker	8 Ohm / 1.5 W
Battery	1500 mAh, Li-Pol

## GPS parameters

GPS	MSR2112 32PIN-QFN
Frequency	1.575 GHz
Channel Qty	66 channels (search positioning) / 22 channels (tracking)
C/A CODE	1.023 MHz chip rate
Sensitivity	-165 dBm

Location accuracy	10 m, 2D RMS; 5 m 2D RMS, WAAS enable
Rate	0.1 m/s
Update frequency	1 Hz
Renew time	0.1 s
Hot start	2 s (Autonomous)
Warm start	32 s (Autonomous)
Cold start	35 s (Autonomous)
Max altitude	18,000 m
Max rate	515 m/s
Antenna	Internal ceramic antenna; 18,4 mm × 18,4 mm × 2 mm
NMEA	NMEA 0183 standard v3.01
Baud rate	115,200 bps
Port	COM1

**Note.** This device is rated IP67. It is protected from dust and capable of withstanding water immersion between 15 cm and 1 meter for 30 minutes.

# Using the device

## 1. Power supply and charging

### Power supply

There are three types of power supply: battery (when it is not connected to an external power supply), docking cradle (when it is connected to motorcycle or car), USB cable (when connected to a PC).

## 2. Power on/off

### Power on

Please, make sure that the battery has enough charge or is connected to an external power source.

### Power off

Press the button at the top of the device to turn it off; the device will enter power saving mode. When turned on again, it will restore its last state.

### Resetting the system

If the device is not responding or is not working properly, you can reset it by using the stylus to press the reset button on the right side of the device.

**Note:** the unsaved data will be lost if your reset the system while it is not responding. It is recommended to make regular backups.

## 3. Using the bracket to attach the navigator

When using the device in the car, fix it with windscreen holder. When using the device in the motorcycle, fix it in the cradle with the bracket as shown on the picture below.

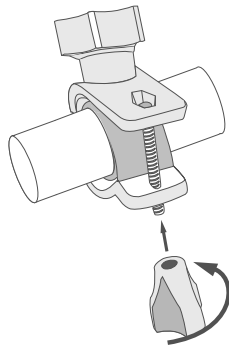

## 4. Connecting to a computer

Use the mini-USB cable to connect the PC in case you want to update the maps or software. You can also charge the device through the PC connection.

# Errors and Troubleshooting

## Device does not work

- Check whether the device is charged or not. In case the device is not charged, connect the power supply and wait at least 5 minutes;
- Press and hold the power button for at least 8 seconds;
- Even if the device is charged, connect the power supply and try to start the device again;
- If the device does not work even after recharging, contact our support team or any certified service center.

## Device shuts down immediately upon startup

- It is possible that battery charge of the device is critically low. In such cases, the system shuts down automatically in order to prevent complete discharge of the battery, which may result in data loss. Before attempting to turn the device on again, charge it for at least 5 minutes, and keep the adapter plugged during subsequent operation of the device.

## Fast battery discharge

- The battery discharges much faster in cold environment.

## Battery does not get charged

- Check whether the adapter is connected to a socket;
- Make sure that you use the default power adapter and not the adapter of another device;
- It is possible that battery does not get charged in very hot climate.

## Sound does not work

- Make sure the sound is turned on in the program settings;
- Make sure the volume is not too low.

## Device does not recognize the microSD card

- Make sure the card is fully inserted into the correct slot until it is locked into place;
- Check that the card is not inserted the wrong way around;
- Check if the card is damaged. Try to use it on another device;
- Re-insert the card. Reboot the device;
- See the installation manual provided with your card.

## Device Maintenance

### Proper maintenance of the device ensures its long and reliable operation

- Do not keep the device in high humidity and hot conditions;
- Prevent the device from being exposed to sun and UV light;
- Do not put or drop anything on top of the device;
- Do not subject the device to physical impacts such as hits and drops;
- Do not subject the device to moisture and quick temperature changes as it may result in water condensation within the device and cause damage. If the device has been exposed to moisture, do not switch it on until it is fully dried out;
- The display of the device is very sensitive to scratches. Avoid touching the display with sharp objects. You can use a protective layer to prevent the display from scratching;
- Never clean the display when the device is on. When cleaning, use soft cloth only;
- Do not use paper napkin or towels for cleaning the display;
- Do not try to disassemble, fix, or modify the device on your own as it may be dangerous for your health as well as result in incorrect operation of the device. This will also cause termination of the warranty.
- Permissible ambient temperature in operating mode: 0 to +35 °C. Storage temperature: +5 to +45 °C. Relative humidity: 5% to 90% without condensation (25 °C).

## Safe Driving

- To safely use the device's functions, please, make sure to follow traffic regulations. Moreover, please, remember the general rules of treating your vehicle like a potentially dangerous object;
- In the first place, these rules are determined by the risk of causing harm to the life or health of third parties, damaging their possessions and pets, and harming the environment;
- Whenever you stop the vehicle, always use the parking brake. Keep the parking brake well functioning so that it is able to prevent the car from any movement;
- Always park your vehicle in an open and well ventilated area;
- Keep the sound in the vehicle relatively low so that you can hear everything that happens outside the vehicle;
- Do not carry out any operations in the device that could possibly distract you from driving.

NAVITEL s.r.o. hereby declares that the device NAVITEL G550 is compatible with the European directive RED 2014/53/EU.

The full text of Declaration of conformity is available at the following internet address:

[www.navitel.cz/en/declaration\\_of\\_conformity/g550moto](http://www.navitel.cz/en/declaration_of_conformity/g550moto)

# Navitel Navigator

Navitel Navigator is an offline multifunctional navigation application used for efficient route search and planning. Key tasks of the program are identification and display of current position on the map, automatic and manual setting of route points, object search, calculation, display of travel information, and a host of other things.

EN

## Program Interface



1	Point on the map	Short tapping on the map marks the point for further operations with it, "Cursor" and "Save WP".
2	POI	This is an example of how points of interest (POI) are displayed in the program. Different categories of POI have different icons. There is a large variety of icons for particular POIs such as shopping centers, brand shops, gas stations etc.
3	SPEEDCAM	This is an example of how icons of the SPEEDCAM function are displayed on the map. Speedcams are special marks on the map that are meant to warn about speed cameras, radars, dangerous crossroads, speed bumps, and other types of potential obstacles on the road.
4	Map buttons	These are the buttons for controlling the map view modes (2D/3D), map scale, and volume settings.
5	Main menu	Tapping this button will open the main menu of the program.
6	Cursor	This button becomes available only when a point is selected on the map. Tapping this button will open the "My route" screen, where you can carry out various operation with the selected point.
7	Save WP	This button becomes available only when a point is selected on the map. Tapping this button will cause the selected point to be saved in the form of a waypoint.
8	Upcoming maneuver	The indication of the distance to the next two upcoming maneuvers. Tapping the sign opens a dialog box with a number of configuration settings.
9	Progress bar	This bar indicates the elapsed and remaining part of the route.

10	Street after maneuver	The name of a street following the maneuver. Please note that if certain conditions are met, the upcoming traffic lanes will be displayed instead.
11	Route	Active route.
12	Speed	Road speed limit is displayed next to the current car speed. The program will notify the driver in case of any speed deviations – orange colour block for established speeding level (by default its 10 km/h), red one for higher value of speeding. It is possible to set the speeding level for orange notification up to 30 km/h in the Alerts section of Settings.
13	Information panel	Displays information on arriving time.
14	Current street	The name of the current street (active only when connection with satellites is established). If the map does not contain information about the active street name, the direction of movement is displayed instead (North, South, West, and East).
15	GPS cursor	Indicates current position of the device when the GPS receiver is turned on.
16	Indicator of maneuver	When passing the roads with two or more lanes this indicator displays information about the permitted maneuver at the nearest intersection or turning point; progress bar under the indicator displays the distance left to the described maneuver.
17	Road regulations	On the right side of the display program indicates the distance left to the closest driving regulations. When approaching, the program displays the countdown to the closest camera, road sign or marking.

## Route to a point selected on the map

You can have a route planned to a point, which can be found and marked on the map and then set as the destination, while current position of the device, determined by the GPS system becomes the starting point. To plan a route press on the map to mark the point, select "Cursor" [1] and then "Go!" [2]. The program will offer 3 alternative routes [3]. Select the appropriate and press «Go!».

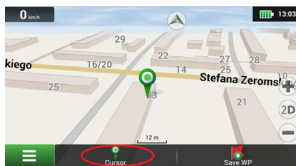

Fig. 1

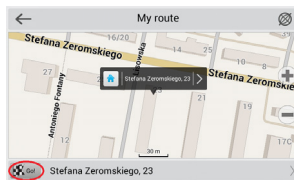

Fig. 2

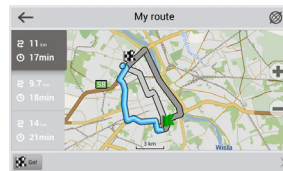

Fig. 3

## Route to an address

To have a route calculated to a point of a known address, press "Menu" in the bottom left corner of the screen [4] > "Find" [5] > "By address" [6], then press "Select country" and start entering the name of a country [7]. Press the icon in the upper right part of the screen to hide the keyboard. Select the country [8]. "Select city", "Select street" and «Select a building» become active only if the previous fields were filled out [9]. When all information is entered the object will be shown in the screen [10]. Press «Go!». The program will offer 3 route options from a current location to the indicated address [11]. Now you can follow the route [12].



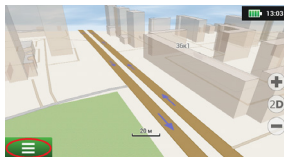

Fig. 4

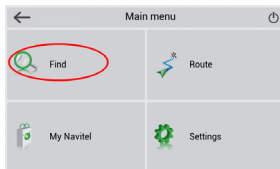

Fig. 5

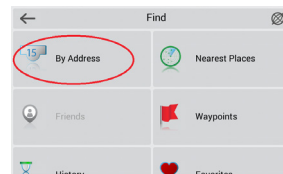

Fig. 6

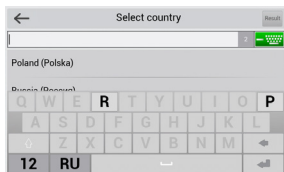

Fig. 7

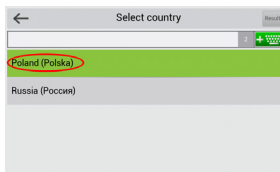

Fig. 8



Fig. 9

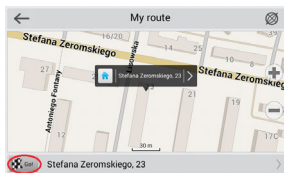

Fig. 10

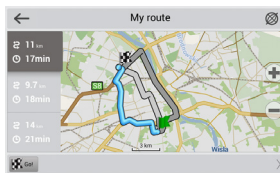

Fig. 11



Fig. 12

## Manual setting of all route points

To plan a route, where the starting and the destination points are determined manually, first mark a point on the map where you plan to start and press «Cursor» [1] to proceed to the «My route» screen. Tap on the information panel at the bottom of the screen [2]. Press «Set start» in the «Properties» screen [3]. The GPS-receiver must be switched off. The point will be marked on the map as a starting point. Select a destination point on the map: tap on the map to mark the point, press «Cursor» [4] and then press «Go!» in the «My route» screen [5]. The program will offer 3 alternative routes [6]. Select the appropriate and press «Go!».

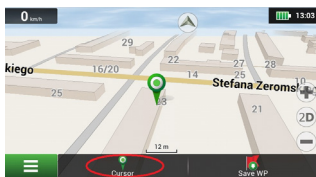

Fig. 1

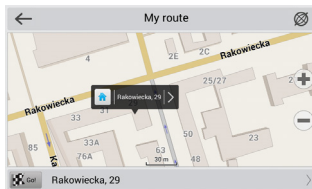

Fig. 2

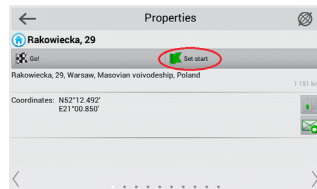

Fig. 3

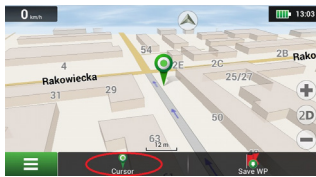

Fig. 4

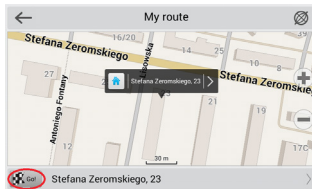

Fig. 5

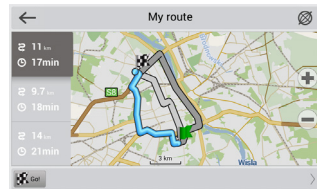

Fig. 6

# Navitel Navigator Update Center

To update your maps and the application, as well as to purchase new maps, you can use a special program that we have designed specifically for these purposes. You can download the program from the "Downloads" section of the official NAVITEL® website. The instructions below will help you to learn how to work with it.

1. Install Navitel Navigator Update Center on your PC.
2. Connect your device to the PC as a USB Flash Drive/Mass Storage.
3. Run Navitel Navigator Update Center. If the device is properly connected, the program will detect it. [1]
4. If updates are available, Navitel Navigator Update Center will suggest that you update your Navitel Navigator and/or maps. [2]

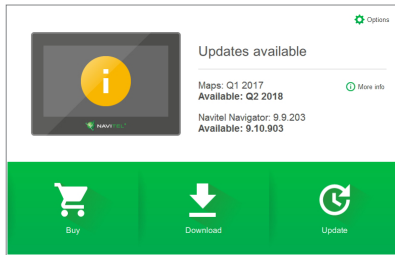

Fig. 1

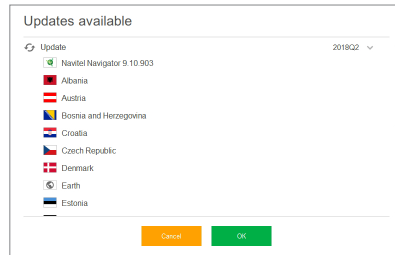

Fig. 2

Keep in mind that the old maps will be deleted during the update. To continue, press “Update”, then “OK”.

5. Navitel Navigator Update Center will download and install the updates on your
6. After updating, you can download or buy additional maps by pressing “Download” or “Buy” respectively. [3]
7. To download maps, mark the ones you need in the list and press “OK”. [4]

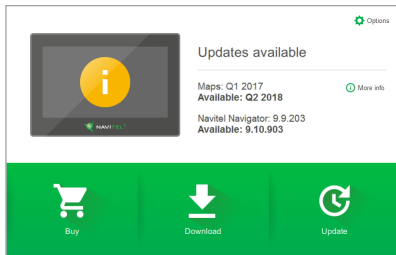

Fig. 3

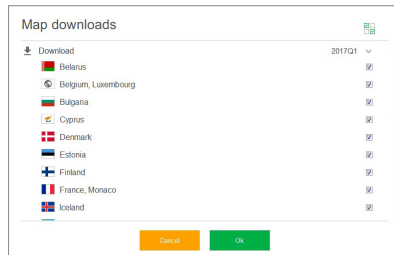

Fig. 4

8. To buy a map, press on the entry corresponding to the map you want to buy, select subscription length and press "Buy". [5, 6]

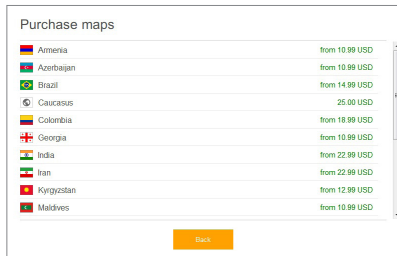

Fig. 5

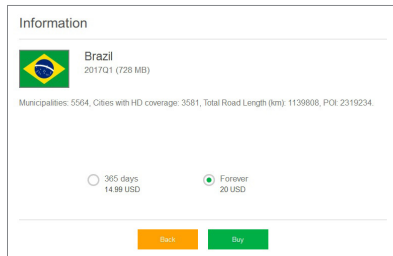

Fig. 6

9. Run Navitel Navigator on your device.

# Bevezetés

Tisztelt Ügyfelünk!

Köszönjük, hogy választása erre a NAVITEL G550 MOTO termékre esett. Kérjük, a készülék használata előtt figyelmesen olvassa el az útmutatót és tartsa meg a későbbiekre.

## Eszköz elrendezése

- Motor Navigator NAVITEL G550 MOTO
- Motorkerékpár tartó
- Tollal
- Motorkerékpár-töltő adapter
- Tartó autóhoz
- Autós töltő adapter 12/24 V
- Dokkoló állomás
- Mini-USB kábel - USB
- Műanyag csipesz
- Felhasználói kézikönyv
- Jótállási kártya

## A készülék elemei

HU

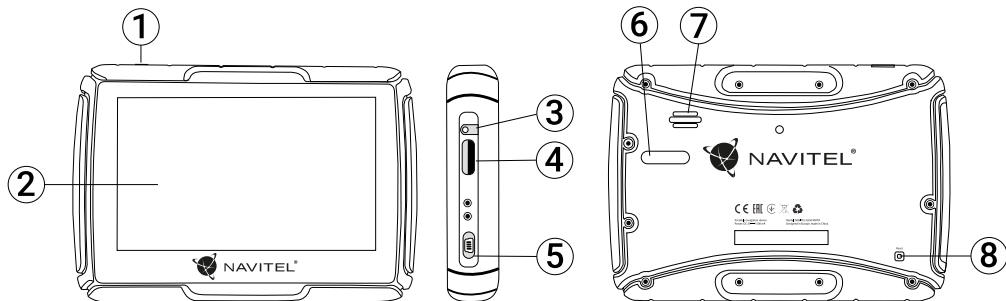

1. Be-/kikapcsológomb
2. Kijelző
3. 3,5 mm jack audió csatlakozó
4. microSD kártyaaljzat

5. Mini-USB csatlakozó
6. Töltő kapcsolatok
7. Hangszóró
8. Újraindító gomb

# Műszaki specifikáció

## Rendszerparaméterek

Processzor	MStar MSB2531 Cortex-A7, 800 MHz
Memória	128 MB, DDR3
Külső memóriakártya	microSD max. 32 GB
Belső memória	8 GB
Operációs rendszer	Windows CE 6.0 / Linux

## Alapvető paraméterek

Kijelző	4,3" TFT, 480x272
Hangszóró	8 Ohm / 1.5 W
Akkumulátor	1500 mAh, Li-Pol

## GPS paraméterek

GPS	MSR2112 32PIN-QFN
Frekvencia	1.575 GHz
Csatornaszám	66 csatorna (keresés) / 22 csatorna (követés)
C/A Kód	1.023 MHz
Érzékenység	-165 dBm

Helyzetmeghatározás pontossága	10 m, 2D RMS; 5 m 2D RMS, WAAS engedélyezve
Mérték	0.1 m/s
Frissítési frekvencia	1 Hz
Frissítési idő	0.1 s
Forró indítás	2 s (autonóm)
Meleg indítás	32 s (autonóm)
Hideg indítás	35 s (autonóm)
Max magasság	18,000 m
Maximális sebesség	515 m/s
Antenna	Belső kerámiantenna; 18.4 mm × 18.4 mm × 2 mm
NMEA	NMEA 0183 szabvány, verzió v3.01
Átviteli sebesség	115,200 bps
Port	COM1

**Megjegyzés.** Az eszköz IP67-es nemzetközi védettségbesorolással rendelkezik. Teljes mértékben védett por ellen, 15 cm és 1 méter közötti vízbe merülés esetén 30 percig tartja meg védettségét.



# Az eszköz használata

## 1. Tápellátás és töltés

### Tápellátás

A készülék 3 tápforrásról üzemeltethető: akkumulátorról (abban az esetben, ha nincs külső tápegységhezcsatlakoztatva), a dokkológységről (motorkerékpárhoz vagy autóhoz csatlakoztatva), USB kábeltől (PC-hez csatlakoztatva).

**HU**

## 2. Ki / Bekapcsolás

### Bekapcsolás

Győződjön meg arról, hogy az akkumulátor töltöttsége elégséges e, ellenkező esetben csatlakoztassa a készüléket külső áramforráshoz.

### Kikapcsolás

Nyomja meg a készülék tetején lévő gombot a kikapcsoláshoz; az eszköz energiatakarékos módba lép. Újbóli bekapcsolásakor visszaállítja utolsó üzemállapotát.

### A rendszer újraindítása

Ha az eszköz nem reagál, vagy nem működik megfelelően, egy toll segítségével újraindíthatja a készülék jobb oldalán található reset gombot megnyomva.

**Megjegyzés:** a lefagyott rendszerben még el nem mentett adatok elvesznek a visszaállítás során. Készítsen rendszeresen biztonsági mentéseket.

## 3. Készülék elhelyezése

Gépkocsiban, használja a készülékhez mellékelt szélvédősrögzítést. Motorkerékpáron a bölcst a mellékelt tartóelem segítségével tudja rögzíteni, az alábbi ábrán látható módon.

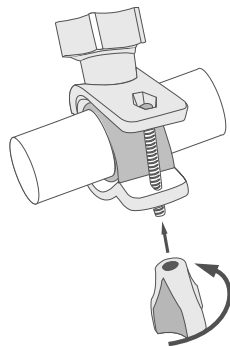

## 4. Csatlakozás számítógéphez

Ha frissíteni szeretné a térképeket vagy a szoftvert, a mini-USB kábel segítségével tudja az eszközt a számítógéphez csatlakoztatni. A készülék számítógépre csatlakoztatva is tölthető.

# Hibaelhárítás

## A készülék nem működik

- Ellenőrizze a készülék töltöttségét. Amennyiben a készülék nincs feltöltve, csatlakoztassa a tápegységet és várjon legalább 5 perccet;
- Nyomja le, majd tartsa lenyomva a bekapcsológombot legalább 8 mp-ig;
- A készülék feltöltött állapota ellenére csatlakoztassa a tápegységet, majd próbálkozzon a készülék újraindításával;
- Amennyiben a készülék feltöltés után sem működik, lépjen kapcsolatba ügyfélszolgálatunkkal vagy bármely hivatalos szakszervizzel.

## A készülék bekapcsolás után automatikusan kikapcsol

- Lehet, hogy a készülék töltöttségi szintje kritikusan alacsony. Ez esetben a rendszer automatikusan leáll az akkumulátor teljes lemerülésének megakadályozása érdekében, ami adatvesztéssel járna. Mielőtt megpróbálja a készüléket ismételtelen bekapcsolni, töltsé legalább 5 percig – az ezt követő működés során is tartsa a készüléket a töltőn.

## Gyors lemerülés

- A készülék akkumulátora sokkal gyorsabban merül hideg környezetben.

## Az akkumulátor nem töltődik

- Ellenőrizze, hogy az adapter csatlakozik-e a csatlakozóaljzathoz;
- Ellenőrizze, hogy a készülékhez tartozó tápegységet

alkalmazza, nem pedig egy másik készülék tápegységét;

- Nagyon magas környezeti hőmérséklet esetén előfordulhat, hogy a készülék töltése nem lehetséges.

## Nincs hang

- Ellenőrizze, hogy a program beállításában a hangjelzéseket nincsenek-e kikapcsolva;
- Ellenőrizze, hogy a hangerő beállítása nem túl alacsony-e.

## A készülék nem ismeri fel a microSD memóriakártyát

- Ellenőrizze, hogy a memóriakártyát teljes mértékben behelyezte a kártyaaljzatba és a kártya rögzült is benne;
- Ellenőrizze, hogy a kártyát nem fordítva helyezte-e be;
- Ellenőrizze a kártya sértetlenségét. Próbálja ki egy másik készülékben;
- Vegye ki, majd helyezze vissza a kártyát. Indítsa újra a készüléket;
- Olvassa el a kártyához adott használati útmutatót.

## A fájlok másolása nem lehetséges.

- Ellenőrizze, hogy a számítógépe és a készülék közötti kapcsolat fennáll.
- Előfordulhat, hogy a készülék által használt memória túlcsoorul, ami a szükséges fájlok törléséhez vezet.

## A készülék karbantartása

### A készülék megfelelő karbantartása biztosítja annak hosszú távú és megbízható működését

- Ne tartsa a készüléket magas nedvességtartalmú és hőmérsékletű légkörben;
- Ne tegye ki a készüléket erős napsugárzásnak vagy UV-fénynek;
- Ne helyezzen, ill. ne ejtsen a készülékre semmit;
- Ne tegye ki a készüléket fizikai erőhatásoknak, pl. ütésnek, leesésnek;
- Ne tegye ki a készüléket nedvesség hatásának, ill. gyors hőmérséklet-változásoknak, mivel ez a készülékben vízpára lecsapódásához és a készülék károsodásához vezethet. Amennyiben a készüléket nedvességnek érte, ne kapcsolja be mindaddig, amíg az teljesen ki nem száradt;
- A készülék kijelzője fokozottan érzékeny a karcolásokra. Kerülje a készülék éles tárgygal való érintkezését. Alkalmazzon védőfóliát, hogy megelőzze a készülék karcolódását;
- Soha nem tisztítsa a kijelzőt a készülék bekapcsolt állapotában. A tisztítás során kizárólag puha rongyot használjon;
- A kijelző tisztítása során ne használjon papírzsebkendőt vagy -törölt;
- Ne próbálja meg a készüléket szétszedni, megjavítani vagy módosítani, mivel ez sérülést, valamint a készülék helytelen működését okozhatja. Ezen felül a garancia megszűnését is eredményezi.
- A készülék megengedett üzemi, környezeti hőmérséklete: 0 ... +35 C. Tárolási hőmérséklet: +5 és +45 között. Relatív páratartalom: 5-90% páralecsapódás nélkül (25 °C).

## Biztonságos vezetés

- A készülék működésének biztonságos használata érdekében kérjük, tartsa be a közlekedési rendszabályokat. Ezen felül pedig kérjük, vezessen megfontoltan, mivel a vezetés mindig kockázattal jár;
- A megfontolt eljárás keretében kérjük, ne veszélyeztesse harmadik személyek életét vagy testi épségét, azok tulajdonát vagy állatait és ne szennyezze a környezetet;
- Ne parkolja le gépjárművét parkolófék használata nélkül. Tartsa a parkolóféket működőképes állapotban, hogy az meggátolja a parkoló jármű bármilyen mozgását;
- Gépjárművét minden esetben nyitott, ill. jól szellőző helyen parkolja le;
- Tartsa a gépkocsiban a hangforrások zajszintjét aránylag alacsonyan, hogy hallja gépjárművön kívüli események zaját;
- Ne végezzen a készüléken olyan műveleteket, amelyek elvonhatják a figyelmét a vezetéstől.

NAVITEL s.r.o. ezennel kijelenti, hogy a NAVITEL G550 összeegyeztethető a RED 2014/53/EU iránnyal.

Az megfelelőségi nyilatkozat teljes szövege a következő internetcímen érhető el:

[www.navitel.cz/hu/declaration\\_of\\_conformity/g550moto](http://www.navitel.cz/hu/declaration_of_conformity/g550moto)

## Bevezető

A Navitel Navigator olyan offline többfunkciós navigációs szoftver, amelynek célja a hatékony útvonalkeresés és -tervezés. A program kulcsfontosságú feladatai a helyzetmeghatározás, a helyzet megjelenítése a térképen, az útpontok automatikus és kézi meghatározása, objektumkeresés, a megtett útvonallal kapcsolatos információk megjelenítése és számos egyéb funkció.

## A program felhasználói kezelőfelülete



1	Térképpont	A térkép rövid megérintésével az adott ponttal további műveleteket végezhet, ilyenek a "Kurzor" és az "WP mentése".
2	POI	Az ábrán látható a hasznos helyek / érdekes pontok (POI) megjelenítésének módja a programban. A különböző POI kategóriákat különböző ikonok jelzik. Rengeteg különféle ikon jelenik meg a rendszerben, pl. plázák, márkakereskedések, töltőállomások, stb.
3	TRAFFIPAX	Az ábrán a traffipax funkció megjelenítésének módja látható. A traffipaxok olyan speciális jelek a térképen, amelyek sebességmérő kamerák, radarok, veszélyes kereszteződések, fekvőrendőrök és egyéb potenciális útakadályok helyzetéről tájékoztatnak.
4	Térképgombok	Ezekkel a gombokkal szabályozható a térkép típusa (2D / 3D), a térkép léptéke és nagysága.
5	Főmenü	A gomb megérintésével megjelenik a program főmenüje.
6	Kurzor	Ez a gomb kizárólag egy adott térképpont megjelölése után válik láthatóvá. A gomb megérintésével megjelenik az "Az én útvonalam" képernyő, ahol különféle műveleteket végezhet el a pont kapcsán.
7	WP mentése	Ez a gomb kizárólag egy adott térképpont megjelölése után válik láthatóvá. A gomb megérintésével a kiválasztott térképpontból útpont lesz.
8	Következő manőver	A következő két manőverig fennmaradó távolság megjelenítése. Az ikon megérintésével megjelenik egy dialógusablak, amely számos beállítási lehetőséget tartalmaz.
9	Folyamatjelző sáv	Ez a sáv mutatja az útvonal megtett és fennmaradó részét.
10	A manővert követő utcanév	A manővert követő utca neve. Bizonyos feltételek teljesülése esetén a manővert követő utcanév helyén a rendszer következő útszakasz forgalmi sávjait jeleníti meg.
11	Útvonal	Az aktív útvonal.

12	Sebesség	Az útsebesség korlátozása a jelenlegi autósebesség mellett jelenik meg. A program értesíti a sofőt minden sebességkorlátozásról - narancssárga színű blokk a megállapított gyorsajtási szintre (alapértelmezés szerint 10 km / h), piros a gyorsajtás magasabb értékére. Lehetőség van beállítani a gyorsajtási szintet a narancssárga értesítéshez 30 km / h sebességig a Beállítások Figyelmeztetések részében.
13	Információs panel	Ez az indikátor közelítő érkezési időpontot mutat.
14	Aktuális utcanév	A pillanatnyi helyzet utcanéve (kizárólag műholdkapcsolat fennállása esetén aktív). Amennyiben a térkép nem tartalmazza az aktuális utcanévet, itt a mozgás iránya jelenik meg (észak, dél, nyugat, kelet).
15	GPS kurzor	Mutatja a készülék pillanatnyi helyzetét a GPS vevő bekapcsolt állapotában.
16	A manőver mutatója	Ha az utakat két vagy több sávval haladja meg, ez a jelző a legközelebbi kereszteződésen vagy fordulóponton megjeleníti az engedélyezett manőverre vonatkozó információkat; az előjelző sáv a kijelzőn megjeleníti a leírt manővertől balra lévő távolságot.
17	Útszabályozás	A kijelző jobb oldalán a legközelebbi vezetési szabályoknak megfelelő távolság jelzi. Amikor közeledik, a program megjeleníti a visszaszámlálást a legközelebbi fényképezőgéphez, útjelzőhöz vagy jelzéshez.

## Útvonaltervezés a térképen megadott pontig

A készülék segítségével Ön megtervezheti az útvonalat a térképen megválasztott pontig. A készülék pillanatnyi helyzete lesz az útvonal kiindulópontja. A térkép rövid megérintésével jelölje ki a célpontot, majd érintse meg a "Kurzor" [1] és a "Tovább!" [2] gombokat. A program által felkínált három alternatív útvonal közül válassza ki az Ön számára megfelelőt. A szoftver a lehetséges útvonalak mellett megjeleníti az azok megtételéhez szükséges becsült idő és távolság értékeit [3]. Nyomja meg a «Tovább!» gombot az útvonal beállításához.

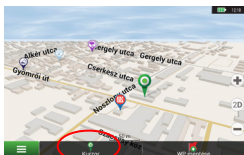

1. sz. ábra

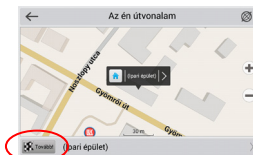

2. sz. ábra

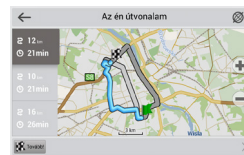

3. sz. ábra

## Útvonaltervezés a megadott címre

Amennyiben egy konkrét címig vezető útvonalat szeretne megtervezni, nyomja meg a "Menü" [4] > "Keresés" [5] > "Cím alapján" gombokat, majd nyomja meg a "Válassz országot" [6] gombot. Adja meg az országot [7]. A képernyő jobb felső részének megérintésével a billentyűzet eltűnik. Válassza ki az országot [8]. A "Válassz várost", "Válassz utcát" és "Válassz épületet" lehetőségek kizárólag az előző címező kitöltésével jelennek meg [9]. Az összes információ megadása után a kiválasztott létesítmény megjelenik a képernyőn [10]. Érintse meg a "Tovább!" gombot. A program három alternatív útvonalat kínál fel a célállomásig [11]. Ezután elindulhat a kiválasztott útvonalon [12].



4. sz. ábra



5. sz. ábra

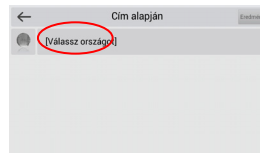

6. sz. ábra



7. sz. ábra

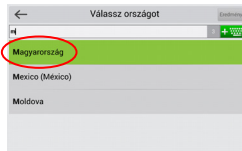

8. sz. ábra

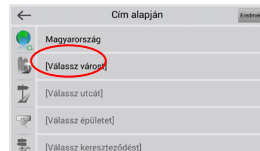

9. sz. ábra

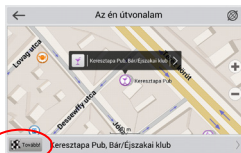

10. sz. ábr

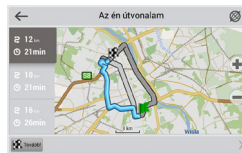

11. sz. ábr



12. sz. ábr



## Az útpontok kézi megadása

Amennyiben a megtervezendő útvonal mindkét végpontját kézzel szeretné megadni, a végpontok közötti útvonal megtervezése érdekében jelölje ki az útvonal kezdőpontját a térképen, és érintse meg a "Kurzor" [1] gombot az „Az én útvonalam” képernyő megjelenítése érdekében. Érintse meg az információs panelt a képernyő alján [2]. Érintse meg a "Indítás beállítása" gombot a "Tulajdonságok" képernyőn [3]. Ezután a program felkéri a GPS-vevő kikapcsolására. A térképen megjelölt pont lesz a kiindulópont. Válasszon egy célpontot a térképen: érintse meg a képernyőt a pont megjelölése érdekében, ezután a "Kurzor" gombot, majd az "Az én útvonalam" képernyőn nyomja meg a "Tovább!" [5] gombot. A program három alternatív útvonalat kínál fel a célállomásig. Érintse meg ismét a «Tovább!» gombot az útvonal beállításához [6].



1. sz. ábra

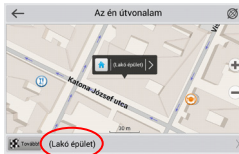

2. sz. ábra

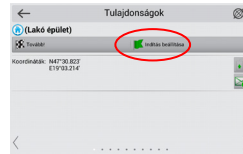

3. sz. ábra

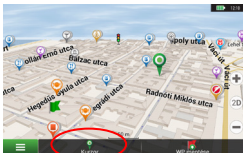

4. sz. ábra

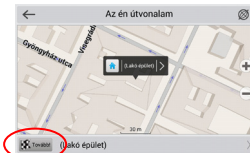

5. sz. ábra



6. sz. ábra

# Navitel Navigator Frissítési Központ

A Navitel Navigator Frissítési Központ egy ingyenes PC-s alkalmazás, amely segít a GPS navigátorok kezelésében. Az alkalmazás Windows operációs rendszerű számítógépekre érhető el.

1. A Navitel Navigator Frissítési Központ telepítéséhez, kattintson a Letöltésre és kövesse a képernyőn megjelenő utasításokat. Amint a telepítés befejeződött, indítsa el a Navitel Navigator Frissítési Központ programot a számítógépén. Ühendage oma navigeerimisseade arvutiga USB-kaabli abil.
2. Csatlakoztassa navigációs eszközét a PC-hez egy USB kábel segítségével.
3. Amennyiben a csatlakozás sikeresen létrejött, a program automatikusan felismeri az eszközt. Amennyiben a program nem fut, az eszköz csupán, mint egy eltávolítható meghajtó vagy USB tárhely jelenik meg a rendszer számára [1].
4. Az eszköz megjeleníti az elérhető térkép és szoftver frissítéseket [2].

HU

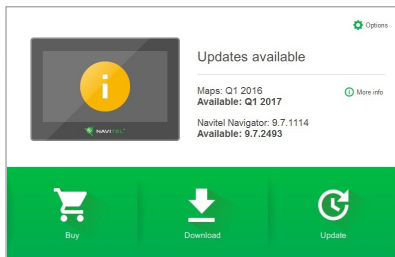

1. sz. ábra

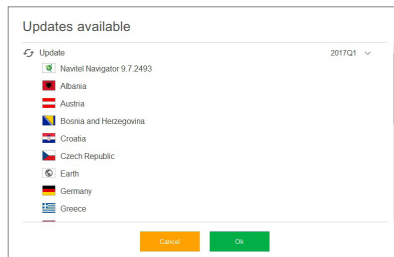

2. sz. ábra

5. Kattintson a Frissítés(Update)gombra, hogy a frissítéssel kapcsolatos további információkat megtekinthesse [3]. Kattintson az OK gombra a frissítések letöltéséhez és telepítéséhez [4]. Ajánlott először mindig a szoftvert frissíteni, mivel az új térképcsomagok a legjobb teljesítmény és felhasználó élmény érdekében az éppen aktuális, legújabb szoftverváltozathoz kerülnek optimalizálásra.

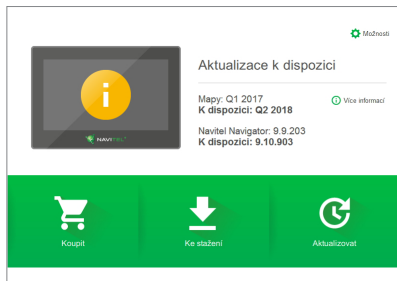

Pilt. 3

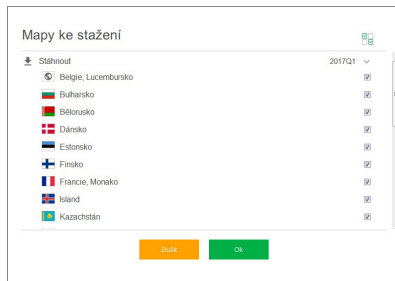

Pilt. 4

6. Allalaadimiseks saadaval olevate kaartide täieliku loendi vaatamiseks klõpsake valikul Laadi alla.

7. Kattintson a Vásárlásra(Buy), majd válasszon az elérhető országtérképek vagy térképcsomagok közül [5]. Válasszon két lehetőség közül – egy 1 éves térkép előfizetés vagy egy korlátlan változat [6]. Kattintson a Vásárlás(Buy)gombra.

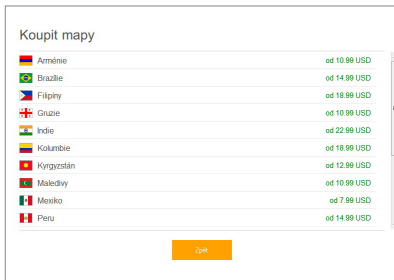

Pilt. 5

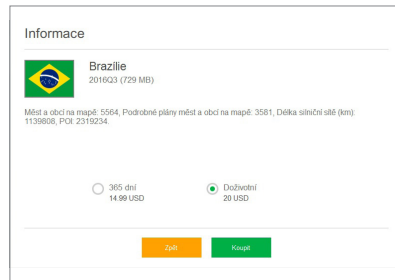

Pilt. 6

8. A szoftver és térképek a legújabb változatra frissültek. Válassza le a számítógépről navigációs eszközét.

# Įvadas

Gerbiamas, Kliente!

Dėkojame, kad įsigijote NAVITEL G550 MOTO navigacijos įrenginys. Prieš naudodami įrenginį, atidžiai perskaitykite instrukciją ir ją išsaugokite, jei reikėtų peržiūrėti ateityje.

## Pakuotės turinys

- Motor Navigator NAVITEL G550 MOTO
- Motocikla stiprinājums
- Irbuli
- Motociklu lādētāja adapteris
- Automašīnas stiprinājums
- Automašīnas lādētāja adapteris 12/24 V
- Dokstacija
- Kabelis mini-USB - USB
- Plastmasas pincetes
- Lietotāja rokasgrāmata
- Garantijas karte

## Įrenginio schema

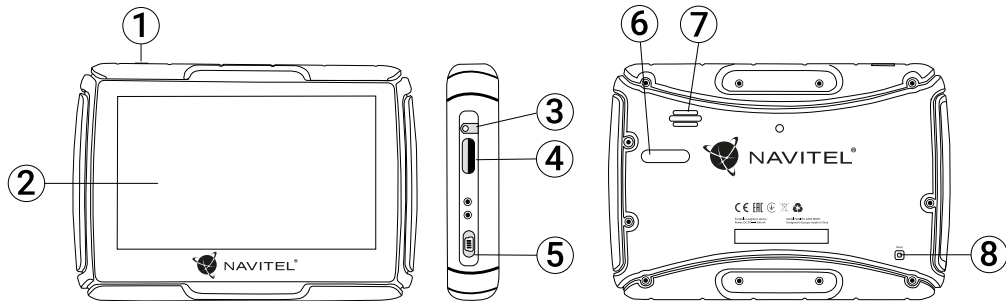

1. Įjungti/Išjungti (On/Off) mygtukas
2. Ekranas
3. 3.5 mm Mini Jack ausinių jungtis
4. MicroSD lizdas

5. Mini-USB portas
6. Įkrovimo jungtys
7. Garsiakalbis
8. Perkrovimo mygtukas

# Techninė specifikacija

## Sistemos specifikacija

CPU	MStar MSB2531 Cortex-A7, 800 MHz
RAM	128 MB, DDR3
Išorinis lizdas	microSD maks. 32 GB
Vidinė atmintis	8 GB
Operacinė sistema	Windows CE 6.0 / Linux

## Pagrindiniai parametrai

Ekranas	4,3" TFT, 480×272
Garsiakalbis	8 Ohm / 1.5 W
Baterija	1500 mAh, Li-Pol

## GPS parametrai

GPS	MSR2112 32PIN-QFN
Dažnis	1.575 GHz
Kanalų kiekis	66 kanalai (paieškos pozicionavimas)/ 22 kanalai (sekimas)
C/A CODE	1.023 MHz lusto greitis
Jautrumas	-165 dBm

Vietos tikslumas	10 m, 2D RMS; 5 m 2D RMS, WAAS įjungta
Greitis	0.1 m/s
Atnaujinimo dažnis	1 Hz
Atnaujinimo laikas	0.1 s
Karštasis paleidimas	2 s (autonominis)
Šiltasis paleidimas	32 s (autonominis)
Šaltasis paleidimas	35 s (autonominis)
Maksimalus aukštis	18,000 m
Maksimalus greitis	515 m/s
Antena	Vidinė keraminė antena; 18.4 mm × 18.4 mm × 2 mm
NMEA	NMEA 0183 standartinis v3.01
Sparta	115,200 bps
Portas	COM1

**Pastaba.** Šis įrenginys priklauso IP67 apsaugos klasei. Jis apsaugotas nuo dulkių ir 30 minučių atlaiko panardinimą į vandenį nuo 15 centimetrų iki 1 metro.

# Įrenginio naudojimas

## 1. Maitinimas ir įkrovimas

### Maitinimas

Įrenginys maitinamas trimis būdais: iš akumuliatoriaus (kai neprijungtas prie išorinio maitinimo šaltinio), iš montavimo laikiklio (kai prijungtas motocikle arba automobilyje) arba USB laidu (kai prijungtas prie kompiuterio).

## 2. Įjungimas ir išjungimas

### Įjungimas

Įsitikinkite, kad įrenginio akumuliatorius įkrautas arba įrenginys prijungtas prie išorinio maitinimo šaltinio.

### Išjungimas

Įrenginį išjungsite nuspaudę jo viršuje esantį mygtuką. Įrenginyje įsijungs energijos taupymo režimas. Įrenginį vėl įjungus sugrąžinama paskutinė jo būsena.

### Sistemos paleidimas iš naujo

Į komandas neatsakantį arba netinkamai veikiančią įrenginį galite paleisti iš naujo – šviesplunksne paspauskite atkūrimo mygtuką, esantį įrenginio dešinėje pusėje.

**Pastaba:** Jei įrenginys neatsako į komandas ir jį paleisite iš naujo, neišsaugoti duomenys bus prarasti. Rekomenduojama reguliariai išsisaugoti atsarginę duomenų kopiją.

## 3. Įrenginio montavimas

Automobilyje naudojamo įrenginio laikiklį pritvirtinkite prie priekinio stiklo. Jei įrenginį naudojate motocikle, pritvirtinkite jį laikiklyje taip, kaip parodyta tolesniame paveikslėlyje.

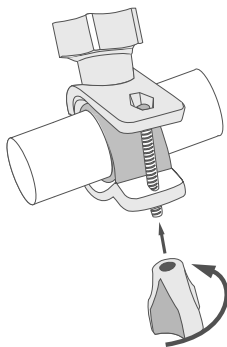

## 4. Prijungimas prie kompiuterio

Žemėlapius ar programinę įrangą atnaujinsite prijungę įrenginį prie kompiuterio mini USB laidu. Įrenginį prie kompiuterio galima prijungti ir norint įkrauti įrenginio akumuliatorių.



# Klaidos ir trikdžių diagnostika

## Įrenginys neveikia

- Patikrinkite, ar įrenginys yra įkrautas. Jeigu įrenginys nėra įkrautas, prijunkite jį prie maitinimo šaltinio ir palaukite bent 5 minutes;
- Nuspauskite įjungimo mygtuką ir jį palaikykite nuspaudę bent 8 sekundes;
- Net jeigu įrenginys yra įkrautas, prijunkite jį prie maitinimo šaltinio ir vėl pabandykite įjungti įrenginį;
- Jeigu įrenginys neveikia net po įkrovimo, susisiekite su mūsų klientų aptarnavimo komanda ar bet kuriuo autorizuotu aptarnavimo centru.

## Įrenginys išsijungia iš karto po įjungimo

- Tikėtina, kad įrenginio baterijos įkrovimo lygis yra kritiškai mažas. Tokiais atvejais, sistema išsijungia automatiškai, siekiant išvengti visiško baterijos išsikrovimo, dėl kurio gali būti prarasti duomenys. Kraukite įrenginį bent 5 minutes prieš bandymą jį vėl įjungti, laikykite adapterį prijungtą vėlesnio įrenginio darbo metu.

## Baterija greitai išsikrauna

- Šaltoje aplinkoje baterija išsikrauna greičiau.

## Baterija neįsikrauna

- Patikrinkite, ar adapteris yra prijungtas prie elektros lizdo;
- Įsitikinkite, kad naudojate numatytąjį maitinimo adapterį, o ne kito įrenginio adapterį;
- Tikėtina, kad baterija neįsikrauna karštame klimате.

## Neveikia garsas

- Įsitikinkite, kad programos nustatymuose būtų įjungtas garsas;
- Įsitikinkite, kad garso stiprumas nebūtų per mažas.

## Įrenginys neatpažįsta microSD kortelės

- Įsitikinkite, kad kortelė yra pilnai įdėta į teisingą lizdą ir užsifiksuota;
- Patikrinkite, ar kortelė nėra įdėta atvirkščiai;
- Patikrinkite, ar kortelė nėra pažeista. Pabandykite ją panaudoti kitame įrenginyje;
- Kortelę išimkite ir vėl įdėkite. Perkraukite įrenginį;
- Peržiūrėkite diegimo vadovą, pridėtą prie kortelės.

## Neįmanoma kopijuoti failų

- Patikrinkite, kad ryšys tarp jūsų PC/nešiojamojo kompiuterio ir įrenginio būtų tinkamai nustatytas;
- Įrenginio atmintis gali būti perpildyta, todėl būtina ištrinti nereikalingus failus;

## Įrenginio priežiūra

### Tinkama įrenginio priežiūra užtikrina ilgą ir patikimą veikimą

- Nelaikykite įrenginio didelės drėgmės ir karščio sąlygomis;
- Saugokite įrenginį nuo saulės ir UV spindulių;
- Nedėkite ir nemeskite objektų ant įrenginio viršaus;
- Saugokite įrenginį nuo smūgių, pavyzdžiui, netrankykite ir nenumeskite;
- Saugokite įrenginį nuo drėgmės ir staigių temperatūros pokyčių, dėl kurių gali kauptis vanduo įrenginio viduje ir pažeisti įrenginį. Jeigu įrenginys gavo drėgmės, nejunkite įrenginio, kol jis visiškai neišdžiuvo;
- Įrenginio ekranas labai jautrus įbrėžimams. Nelieskite ekrano aštriais objektais. Galite naudoti apsauginę plėvelę, siekiant apsaugoti ekraną nuo įbrėžimų;
- Niekada nevalykite ekrano, kol įrenginys yra įjungtas. Valydami naudokite tik minkštą šluostę;
- Ekrano valymui nenaudokite popierinių servetėlių ar rankšluosčių;
- Neardykite, netaisykite ir nemodifikuokite įrenginio savarankiškai. Tokie veiksmai gali būti sveikatos sužalojimo bei neteisingo įrenginio veikimo priežastimi. Be to, dėl šių veiksmų bus panaikinta garantija.
- Leidžiama darbinė temperatūra: nuo 0 iki +35 °C. Laikymo temperatūra: nuo +5 iki +45 °C. Santykinė drėgmė: nuo 5 % iki 90 % be kondensato (25 °C).

## Saugus vairavimas

- Siekdami saugiai naudotis įrenginio funkcijomis, nepamirškite laikytis eismo taisyklių. Be to, vadovaukitės nuovoka vairuodami transporto priemonę, nes ji yra padidėjęs rizikos šaltinis;
- Pirmiausia, šios taisyklės nustatomos pagal pavojaus trečiųjų asmenų sveikatai ar gyvybei riziką, jų turto ir naminių gyvūnų sužalojimo riziką bei pakenkimo aplinkai riziką;
- Kai sustabdote transporto priemonę, naudokite rankinį stabdį. Rankini stabdis turi nuolat veikti be priekaištų siekiant apsisaugoti nuo bet kokio automobilio judėjimo;
- Visuomet statykite savo transporto priemonę atviroje ir gerai ventiliuojamoje vietoje;
- Garso stiprumas automobilio viduje turėtų būti pakankamai mažas, kad išgirstumėte viską, kas vyksta transporto priemonės išorėje;
- Neatlikinėkite jokių veiksmų su įrenginiu, kurie galėtų atitraukti nuo vairavimo.

NAVITEL s.r.o. pareiškia, kad NAVITEL G550 yra suderinamas su Direktyva RED 2014/53/EU.

Visas atitikties deklaracijos tekstas pateikiamas šiuo interneto adresu:

[www.navitel.cz/lt/declaration\\_of\\_conformity/g550moto](http://www.navitel.cz/lt/declaration_of_conformity/g550moto)

## Įvadas

Navitel Navigator – tai daugiafunkcinė navigacijos programa, veikianti be interneto ryšio ir naudojama veiksmingai maršruto paieškai ir planavimui. Pagrindinės programos užduotys yra esamos pozicijos identifikavimas ir parodymas žemėlapyje, automatinis ir rankinis maršruto taškų nustatymas, objektų paieška, skaičiavimas, kelionės informacijos rodymas ir daugybė kitų funkcijų.

## Programos sąsaja



1	Taškas ant žemėlapis	Žemėlapis palietimas pažymi tašką kitoms operacijoms su „Žymekliu“ ir „Išsaugoti KT“.
2	LV	Tai pavyzdys, kaip lankytinos vietos (LV) rodomos programoje. Skirtingos LV kategorijos turi skirtingas piktogramas. Egzistuoja didelė piktogramų įvairovė konkrečioms LV, tokios kaip, prekybos centrai, firminės parduotuvės, degalinės ir t.t.
3	GREIČIO KAMERA	Tai pavyzdys, kaip GREIČIO KAMEROS funkcijos piktogramos yra rodomos žemėlapyje. Greičio kamera – tai specialios žymės žemėlapyje, kurios skirtos įspėti apie greičio matavimo kameras, radarus, pavojingas sankryžas, greičio ribotuvus ir kitas tikėtinas kliūtis kelyje.
4	Žemėlapis mygtukai	Tai mygtukai, skirti žemėlapis vaizdo tipų (2D/3D) valdymui, mastelio nustatymui ir garso parametrams.
5	Pagrindinis meniu	Palietus šį mygtuką atsidaro pagrindinis programos meniu.
6	Žymeklis	Šis mygtukas tampa prieinamas tik tada, kai žemėlapyje pasirenkamas taškas. Palietus šį mygtuką, atsidarys „Mano maršrutas“ ekranas, kuriame galėsite atlikti įvairius veiksmus su pasirinktu tašku.
7	Išsaugoti KT	Šis mygtukas tampa prieinamas, kai žemėlapyje pasirenkamas taškas. Palietus mygtuką pasirinktas taškas bus išsaugomas kelio taško forma.
8	Būsimas manevras	Parodo atstumą iki dviejų būsimų manevrų. Palietus ženklą atsidaro dialogo langas su keletu konfigūracijos nustatymų.
9	Progreso juostelė	Ši juostelė parodo praėjusią ir likusią maršruto dalį.

10	Gatvė po manevro	Gatvės pavadinimas po manevro. Atkreipiame dėmesį, kad esant tam tikromis sąlygomis, būsimos eismo linijos bus rodomos panelėje vietoj gatvės po manevro.
11	Maršrutas	Aktyvus maršrutas.
12	Greitis	Kelio greičio apribojimas rodomas šalia esamo automobilio greičio. Programa praneša vairuotojui apie bet kokius greičio nuokrypius: oranžinės spalvos blokas nustatytam greičiui (pagal nutylėjimą - 10 km/h), raudonas - didesnis greitis. "Nustatymų" skiltyje "Įspėjimai" galima nustatyti greičio viršijimo lygį oranžiniam pranešimui iki 30 km/h.
13	Informacinė panelė	Rodo informaciją apie numatytą atvykimo laiką, rinkinį.
14	Dabartinė gatvė	Dabartinės gatvės pavadinimas (aktyvus tik tada, kai ryšys su satelitais yra nustatytas). Jeigu žemėlapis neturi informacijos apie aktyvios gatvės pavadinimą, rodoma judėjimo kryptis (šiaurė, pietūs, vakarai ir rytai).
15	GPS žymeklis	Parodo esamą įrenginio padėtį, kai GPS imtuvas yra įjungtas.
16	Manevro indikatorius	Keliant kelius dviem ar daugiau juostų, šis indikatorius rodo informaciją apie leistiną manevrą artimiausioje sankryžoje ar posūkyje; progreso juosta po indikatoriumi rodo atstumą iki aprašyto manevro.
17	Kelių nuostatai	Dešinėje ekrano programos pusėje rodomas atstumas iki artimiausio važiavimo nurodymų. Kai artėja, programa parodo atgalinį skaičių iki artimiausios kameros, kelio ženklą ar žymėjimo.

## Maršrutas iki taško, pasirinkto žemėlapyje

Jūs galite suplanuoti maršrutą iki tam tikro taško, pasirinkto žemėlapyje. Dabartinė įrenginio padėtis tampa pradinio maršruto tašku. Palieskite ant vietos žemėlapyje norėdami pažymėti tašką, pasirinkite „Žymeklį“ [1] ir tuomet palieskite „Važiukite!“ [2]. Žemėlapyje bus rodomas visas maršrutas [3].

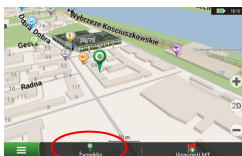

pav. 1



pav. 2



pav. 3

## Maršrutas pagal adresą

Norėdami apskaičiuoti maršrutą iki konkretaus žinomo adreso, pasirinkite „Menu“ [1] > „Rasti“ [2] > „Pagal adresą“, ir tuomet palieskite „Pasirinkti šalį“ [3]. Įrašykite šalies pavadinimą [4]. Palieskite piktogramą, esančią viršutinėje dešinėje ekrano dalyje, kad paslėptumėte klaviatūrą. Pasirinkti šalį [5]. „Pasirinkti miestą“, „Pasirinkti gatvę“ ir „Pasirinkti pastatą“ tampa aktyvios tik užpildžius ankstesnius adreso laukelius [6]. Kai įvedama visa informacija, ekrane bus rodomas objektas [7]. Paspauskite „Važiukite!“. Programa automatiškai suplanuos maršrutą nuo jūsų dabartinės vietos iki adreso [8]. Dabar galite vadovautis maršrutu [9].



pav. 1

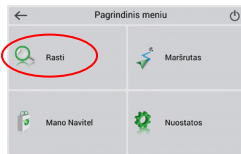

pav. 2

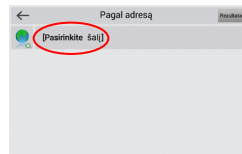

pav. 3



pav. 4

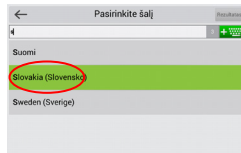

pav. 5



pav. 6



pav. 7

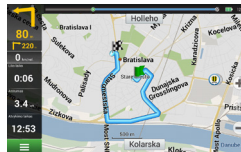

pav. 8



pav. 9

# Visų maršruto taškų rankinis nustatymas

Norėdami suplanuoti maršrutą, kai ir pradžios, ir paskirties taškai yra nustatomi rankiniu būdu, pirmiausia pažymėkite tašką žemėlapyje toje vietoje, kurioje planuojate pradėti maršrutą, tuomet palieskite „Žymeklį“ [1] norėdami pereiti į „Mano maršrutas“ ekraną. Palieskite informacinę panelę ekrano apačioje [2]. Pasirinkite „Nustatyti startą“, „Savybės“ ekrane [3]. Programa paprašys išjungti GPS imtuvą. Žemėlapyje bus pažymėtas taškas kaip pradžios taškas. Pasirinkite paskirties vietą žemėlapyje: palieskite ant žemėlapiu, norėdami pažymėti tašką, pasirinkite „Žymeklis“ [4], tuomet „Mano maršrutas“ ekrane palieskite „Važiukite!“ [5]. Programa suplanuos maršrutą [6].



pav. 1

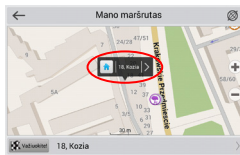

pav. 2

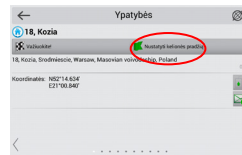

pav. 3



pav. 4



pav. 5



pav. 6



# Navitel Navigator Update Center

Navitel Navigator Update Center – nemokama programa PK, kuri padės atnaujinti jūsų automobilio navigaciją. Programa įrengiama kompiuteriuose su OC Windows..

1. Norėdami įrengti Navitel Navigator Update Center PK spauskite mygtuką Parsisiųsti ir vykdykite instrukciją ekrane. Po įrengimo paleiskite programą Navitel Navigator Update Center savo kompiuteryje.
2. Prijunkite automobilio navigaciją prie PK per USB jungtį.
3. Jeigu įrenginys pajungtas teisingai, programa nustatys jį automatiškai. Jeigu programa nepaleista, kompiuteris atpažįsta įrenginį kaip išorinį diską arba USC-laikmeną [1].
4. Navitel Navigator Update Center rodo ekrane galimus žemėlapių ir programinės įrangos naujinius [2].

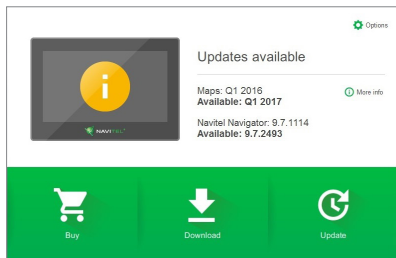

pav. 1

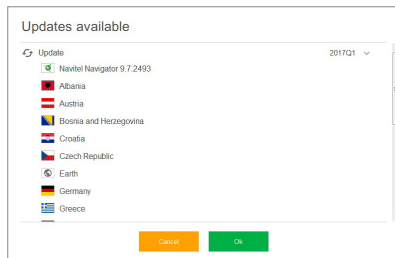

pav. 2

5. Spausiti mygtuką Naujinimai, norint pamatyti išsamų galimų naujinimų sąrašą [3]. Spausiti OK, kad naujinimai būtų atsisiųsti ir įrengti [4]. Rekomenduojama pirmiausia atnaujinti programinę įrangą, kadangi nauji žemėlapiai optimizuoti darbui su nauja PĮ versija.

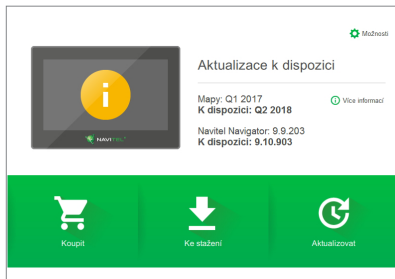

pav. 3

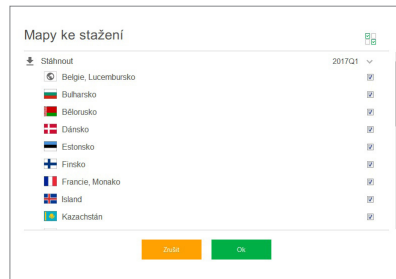

pav. 4

6. Spausiti Atsisiųsti, norint pamatyti išsamų galimų naujinimų sąrašą. Spausiti OK.

7. Spausti Pirkiti ir pasirinkti šalies žemėlapij arba žemėlapių paketą, kurį norite įsigyti [5]. Galima įsigyti neribotą licencinį raktą arba prenumeruoti navigacinį žemėlapij 1 metams [6]. Atsisiųsti įsigytus žemėlapius.

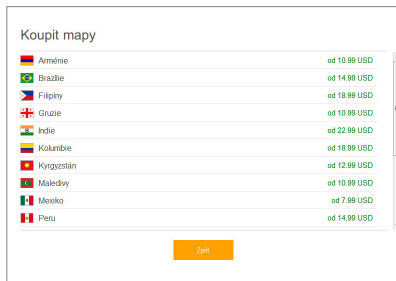

pav. 5

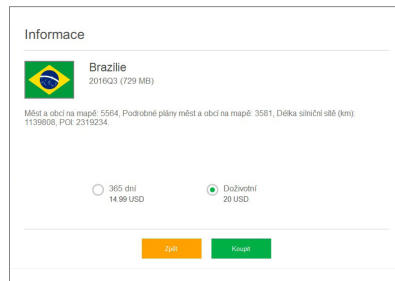

pav. 6

8. Programinė įranga ir žemėlapiai atnaujinti. Atjungti automobilio navigaciją nuo PK.

# levads

Cienītais klient!

Paldies, ka iegādājāties šo NAVITEL G550 MOTO navigatoru. Lūdzu, pirms ierīces lietošanas rūpīgi izlasiet rokasgrāmatu un saglabāiet to turpmākām atsaucēm.

## Iepakojuma saturs

- Motor Navigator NAVITEL G550 MOTO
- Motociklo tvirtinimas
- Plunksna
- Motociklo ģkroviklio adapteris
- Laikiklis automobiliui
- Automobiliu ģkroviklio adapteris 12/24 V
- Docking station
- Laidas mini USB - USB
- Plastikiniai pincetai
- Vartotojo vadovas
- Garantinė kortelė

## Ierīces shēma

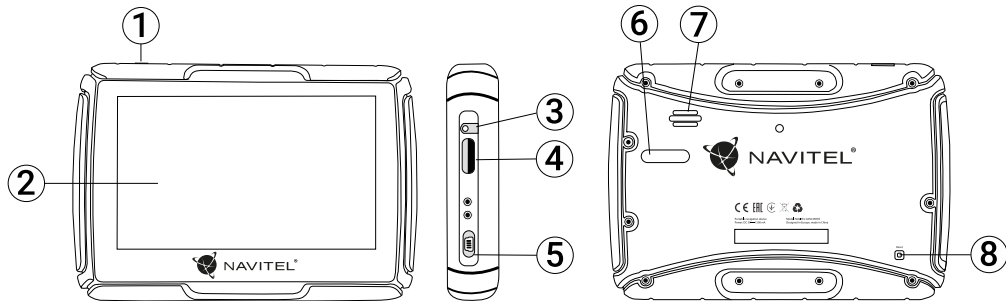

LV

1. Ieslēgšanas/Izslēgšanas poga
2. Displejs
3. 3,5 mm Mini-Jack austiņu savienotājs
4. microSD slots

5. Mini-USB ports
6. Uzlādes savienotāji
7. Skaļrunis
8. Atiestatīšanas poga

# Tehniskā specifikācija

## Sistēmas specifikācija

Procesors	MStar MSB2531 Cortex-A7, 800 MHz
RAM	128 MB, DDR3
Ārējais slots	microSD līdz 32 GB
Iekšējā atmiņa	8 GB
Operētājsistēma	Windows CE 6.0 / Linux

## Galvenie parametri

Displejs	4,3" TFT, 480×272
Skaļrunis	8 Ohm / 1.5 W
Akumulators	1500 mAh, Li-Pol

## GPS parametri

GPS	MSR2112 32PIN-QFN
Frekvence	1.575 GHz
Kanālu skaits	66 kanāli (pozicionēšana) / 22 kanāli (sekošana)
C/A KODS	1.023 MHz čipa ātrums
Jutība	-165 dBm

Atrašanās vietas precizitāte	10 m, 2D RMS; 5 m 2D RMS, WAAS
Ātrums	0.1 m/s
Atjauninājuma frekvence	1 Hz
Atjaunošanas laiks	0.1 s
„Karstā” palaišana	2 s (patstāvīgi)
„Siltā” palaišana	32 s (patstāvīgi)
„Aukstā” palaišana	35 s (patstāvīgi)
Maksimālais augstums	18,000 m
Maksimālais ātrums	515 m/s
Antena	Iekšējā keramiskā antena; 18.4 mm × 18.4 mm × 2 mm
NMEA	NMEA 0183 standarta v3.01
Bodu ātrums	115,200 bps
Ports	COM1

**Piezīme.** Šai ierīcei ir nominālā IP67 aizsardzība. Tā ir aizsargāta no putekļiem un spēj izturēt iegremdēšanu ūdenī no 15 cm līdz 1 m 30 minūtes.

# Ierīces lietošana

## 1. Barošana un uzlāde

### Barošana

Ir trīs veidu barošanas: akumulators (ja ierīce nav pieslēgta ārējam barošanas avotam), dokstacija (ja tā ir pieslēgta motociklam vai automašīnai), USB kabelis (kad tas ir pievienots datoram).

## 2. Ieslēgšana/izslēgšana

### Ieslēgšana

Lūdzu, pārlicinieties, ka akumulators ir pietiekami uzlādēts vai arī pievienots ārējam barošanas avotam.

### Izslēgšana

Nospiediet pogu ierīces augšpusē, lai ierīci izslēgtu; ierīce pārslēgsies enerģijas taupīšanas režīmā. Atkal ieslēdzot ierīci, tā atjaunos savu pēdējo stāvokli.

### Sistēmas atiestatīšana

Ja ierīce nereaģē vai nedarbojas pareizi, Jūs varat to atiestatīt, ar irbulīti nospiežot atiestatīšanas pogu ierīces labajā pusē.

**Piezīme:** atiestatot sistēmu, kamēr tā nereaģē, nesaglabātie dati tiks zaudēti. Ir ieteicams veikt regulāru datu dublēšanu.

## 3. Ierīces uzstādīšana

Lietojot ierīci automašīnā, nostipriniet to ar stikla turētāju.

Lietojot ierīci ar motociklu, nostipriniet to dokstacijā ar stiprinājumu, kā parādīts turpmāk redzamajā attēlā.

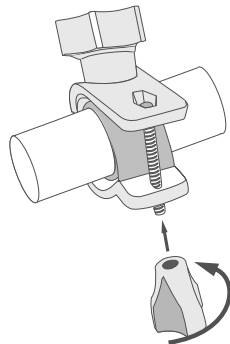

## 4. Pieslēgšana datoram

Izmantojiet mini-USB kabeli, lai pieslēgtu ierīci datoram, ja vēlaties atjaunināt kartes vai programmatūru. Jūs varat arī uzlādēt ierīci, izmantojot datora savienojumu.

# Kļūdas un traucējumme- klēšana

## Ierīce nedarbojas

- Pārliecinieties, vai ierīce ir uzlādēta. Gadījumā, ja tā nav uzlādēta, pievienojiet barošanas avotu un uzgaidiet vismaz 5 minūtes;
- Piespiediet ieslēgšanas/izslēgšanas pogu un paturiet to vismaz 8 sekundes;
- Pat, ja ierīce ir uzlādēta, pievienojiet barošanas avotu un mēģiniet to palaist atkārtoti;
- Ja ierīce nedarbojas arī pēc uzlādes, sazinieties ar mūsu atbalsta komandu vai jebkuru oficiālo servisa centru.

## Ierīce izslēdzas uzreiz pēc ieslēgšanās

- Iespējams, ka akumulatora uzlādes līmenis ir pārāk zems. Šādos gadījumos sistēma izslēdzas automātiski, lai izvairītos no pilnīgas akumulatora izlādes, kā rezultātā varētu tikt pazaudēti dati. Pirms atkārtotas ierīces ieslēgšanas, lādējiet to vismaz 5 minūtes un, veicot turpmākās darbības, neatvienojiet adapteri.

## Ātra akumulatora izlāde

- Akumulators izlādējas ievērojami ātrāk aukstos laikapstākļos.

## Akumulators netiek uzlādēts

- Pārliecinieties, vai pareizi pievienots adapters;
- Pārliecinieties par to, ka izmantojat oriģinālo adapteru un ne adapteru no kādas citas ierīces;
- Pastāv iespēja, ka akumulators neuzlādējas ļoti karsto laikapstākļos.

## Nedarbojas skaņa

- Pārliecinieties, vai skaņa ir ieslēgta programmas uzstādījumos;
- Parūpējieties, lai skaņa nebūtu nogriezta pārāk klusu.

## Ierīce neatpazīst microSD karti

- Pārliecinieties, lai karte būtu pilnībā ievietota pareizajā slotā un nofiksēta savā vietā;
- Pārbaudiet vai karte nav ievietota otrādāk;
- Pārbaudiet vai karte nav bojāta. Pamēģiniet to izmantot citā ierīcē;
- Izņemiet karti un ievietojiet to no jauna. Pārstartējiet ierīci;
- Apskatiet kartei līdzīgo esošo lietošanas rokasgrāmatu.

## Nav iespējams pārkopēt failus

- Pārbaudiet vai ir izveidots pienācīgs savienojums starp Jūsu datoru un ierīci;
- Ierīces atmiņa var būt pilna un ir nepieciešams izdzēst nevajadzīgos failus.



## Ierīces uzturēšana

### Pienācīga ierīces uzturēšana nodrošina ilgstošu un pareizu tās darbību

- Neuzglabājiet ierīci augstā mitrumā vai lielā karstumā;
- Izvairieties no ierīces pakļaušanas tiešai saulesgaismai un UV stariem;
- Nenovietojiet un nesviediet priekšmetus uz ierīces virsmas;
- Nepakļaujiet ierīci fiziskiem triecieniem, piemēram, sitieniem un kritieniem;
- Izvairieties no ierīces pakļaušanas mitrumam un ātrām temperatūras maiņām, jo šādā veidā ierīcē var rasties kondensāts un tā var tikt bojāta. Ja ierīce ir bijusi pakļauta mitrumam, neslēdziet to iekšā, līdz tā nav, pilnībā izžuvusi;
- Ierīces displejs ir ļoti viegli saskrāpējams. Nepieļaujiet displeja nonākšanu saskarē ar asiem priekšmetiem. Jūs variet izmantot aizsargplēvi, lai pasargātu displeju no skrāpējumiem;
- Ierīcei darbojoties, nekad netīriet tās ekrānu. Tīrot ierīci, izmantojiet vienīgi mikstu drānu;
- Neizmantojiet papīra salvetes vai dvieļu loksnes, lai tīrītu displeju;
- Nemēģiniet pašrocīgi izjaukt, labot vai pārveidot ierīci, jo šādas darbības var būt bīstamas cilvēka veselībai un var tikt bojāta ierīces darbība. Šādas rīcības rezultātā arī tiek atcelta garantija.
- Pieļaujamā apkārtējās vides temperatūra darbošanās laikā no 0 līdz +35 °C. Glabāšanas temperatūra no +5 līdz +45 °C. Relatīvais mitrums: no 5 % līdz 90 % bez kondensācijas (25 °C).

## Droša braukšana

- Lai nodrošinātu drošu ierīces funkciju izmantošanu, lūdzu, atceraties ievērot ceļu satiksmes noteikumus. Kā arī, vadot automašīnu, vadieties pēc sava veselā saprāta, ņemot vērā, ka tas ir paaugstināta riska avots.
- Šie noteikumi galvenokārt kalpo, lai pasargātu trešās personas no riska gūt traumas vai zaudēt dzīvību, pasargātu to īpašumu un mājdzīvniekus, kā arī apkārtējo vidi.
- Apturot automašīnu, vienmēr izmantojiet rokas bremzes. Uzturiet rokas bremzes labā darba kārtībā, lai tās nepieļautu nekādu automašīnas kustību.
- Vienmēr novietojiet savu automašīnu brīvā un labi ventilētā vietā;
- Uzturiet relatīvi zemu skaņas līmeni automašīnā, lai Jūs varētu arī dzirdēt visu, kas notiek ārpus tā;
- Neveiciet nekādas darbības ar ierīci, kas varētu novērst Jūsu uzmanību no automašīnas vadīšanas.

NAVITEL s.r.o. ar šo paziņo, ka NAVITEL G550 ir saderīgs ar Direktīvu RED 2014/53/EU.

Atbilstības deklarācijas pilns teksts ir pieejams šādā interneta adresē:

[www.navitel.cz/lv/declaration\\_of\\_conformity/g550moto](http://www.navitel.cz/lv/declaration_of_conformity/g550moto)

# levads

Navitel Navigator ir universāla bezsaistes navigācijas programma, kas tiek izmantota efektīvai maršrutu meklēšanai un plānošanai. Programmas galvenie uzdevumi sevi ietver esošās atrašanās vietas noteikšanu un attēlošanu kartē, automātisku un manuālu maršrutu punktu iestatišanu, objektu meklēšanu, kalkulāciju veikšanu, braucienu datu attēlošanu un citu funkciju nodrošināšanu.

## Programmas interfeiss

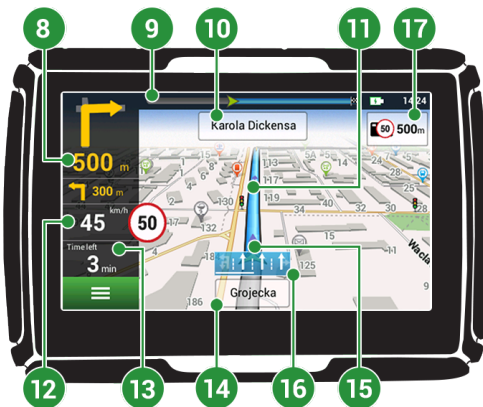

1	Pieskaroties kartei	Pieskaroties kartei, tiek parādītas turpmākās iespējamās darbības „Kursors” un „Saglabāt Starppunktu”.
2	POI (interesu punkti)	Šis ir piemērs tam, kā interešu punkti (POI) tiek attēloti programmā. Dažādām POI kategorijām ir atšķirīgas ikonas. Noteiktiem POI, piemēram, iepirkumu centriem, zīmolu veikaliem, degvielas uzpildes stacijām utt. var būt daudz un dažādas ikonas.
3	FOTORADARS	Šis ir piemērs tam, kā FOTORADARA funkcijas ikonas tiek attēlotas kartē. Fotoradarssniedz īpašas norādes kartē, kas paredzētas, lai brīdinātu par fotoradariem, radariem, bistamiem krustojumiem, guļošajiem policistiem un citiem iespējamiem šķēršļiem uz ceļa.
4	Kartes pogas	Šis ir pogas, ar ko kontrolēt kartes skata veidu (2D/3D), kartes mērogu un skaļuma uzstādījumus.
5	Galvenā izvēlne	Nospiežot šo pogu tiks atvērta programmas galvenā izvēlne.
6	Kursors	Šī poga tiek iespējota vienīgi tad, kad kartē ir izvēlēts kāds punkts. Nospiežot šo pogu, tiek atvērts logs „Mans maršruts”, kur Jūs variet veikt dažādas darbības ar izvēlēto punktu.
7	Saglabāt starppunktu	Šī poga tiek iespējota vienīgi tad, kad kartē ir izvēlēts kāds punkts. Nospiežot šo pogu, izvēlētais punkts tiek saglabāts kā maršruta starppunkts.
8	Sekojošais manevrs	Attāluma norādes līdz 2 nākamajiem manevriem. Nospiežot šo simbolu, tiek atvērts dialoglodziņš ar vairākiem konfigurācijas uzstādījumiem.
9	Progresā josla	Šī josla norāda paveikto un atlikušo maršruta daļu.

10	Iela pēc manevra	Ielas nosaukums, kas sekos pēc manevra. Lūdzu, ņemiet vērā, ka noteiktos apstākļos ielas nosaukuma vietā pēc manevra var tikt attēlota sekojošā satiksmes josla.
11	Maršruts	Aktīvais maršruts.
12	Ātrums	Ceļa ātruma ierobežojums tiek rādīts blakus pašreizējam automašīnas ātrumam. Programma paziņos vadītājam par jebkādam ātruma novirzēm - oranžā krāsā bloķēšana noteiktā ātruma pārsniegšanas līmenī (pēc noklusējuma 10 km/h), sarkanā - ātruma pārsniegšanai. Iestatījumu sadaļā Brīdinājumi ir iespējams iestatīt ātruma līmeni apelsīna ziņojumam līdz 30 km/h.
13	Informācijas panelis	Tas attēlo aptuveno ierašanās laiku.
14	Esošā iela	Esošās ielas nosaukums (funkcija ir iespējota vienīgi tad, ja ir izveidots savienojums ar satelītu). Ja kartē nav informācijas par esošās ielas nosaukumu, tā vietā tiek attēlots kustības virziens (ziemeļi, dienvidi, rietumi un austrumi).
15	GPS kursori	Norāda šībrīža ierīces atrašanās vietu, kad ir ieslēgts GPS uztvērējs.
16	Manevra indikators	Ceļojot pa diviem vai vairākiem joslām, šis rādītājs parāda atļauto manevru tuvākajā krustojumā vai pagrieziena punktā; progresa josla zem indikatora parāda attālumu līdz aprakstītajam manevram.
17	Ceļu noteikumi	Displeja programmas labajā pusē ir norādīts attālums, kas palicis tuvākajos braukšanas noteikumos. Pieejot, programma parāda atpakaļskaitīšanu tuvākajai kamerai, ceļa zīmei vai marķējumam.

## Maršruts uz kartē izvēlētu punktu

Jūs variet ielāņot maršrutu uz noteiktu, kartē izvēlētu punktu. Ierīces šī brīža atrašanās vieta kļūst par maršruta sākumpunktu. Nospiediet vēlamo galapunktu uz kartes, izvēlieties „Kursors” [1] un spiediet „Aiziet!” [2]. Kopējais maršruts tiks attēlots kartē [3].

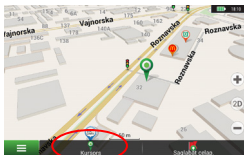

att. 1

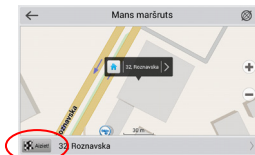

att. 2



att. 3

LV

## Maršruts uz adresi

Lai aprēķinātu maršrutu uz punktu, kas ir konkrēta adrese, izvēlieties „Izvēlne” [1] > „Meklēt” [2] > „Pēc adreses”, un tad nospiediet „Izvēlēties valsti” [3]. Ierakstiet valsts nosaukumu [4]. Nospiediet ikonu augšējā labējā ekrāna stūrī, lai paslēptu klaviatūru. Izvēlieties valsti [5]. „Izvēties pilsētu”, „Izvēlēties adresi” un „Izvēlēties ēku” opcijas kļūst pieejamas tikai pēc iepriekšējo lauciņu aizpildīšanas [6]. Kad ievadīta visa nepieciešamā informācija, objekts tiek attēlots ekrānā [7]. Spiediet „Aiziet!”. Programma automātiski izplānos maršrutu no Jūsu šī brīža atrašanās vietas līdz izvēlētajai adresei [8]. Tagad variet sekot maršrutam [9].



att. 1



att. 2



att. 3



att. 4



att. 5



att. 6

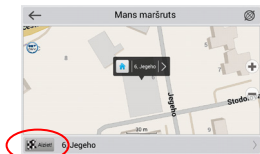

att. 7



att. 8



att. 9

## Visu maršruta punktu manuāla uzstādīšana

Lai uzstādītu maršrutu ar manuāli izvēlētu sākumpunktu un galapunktu, nospiediet kartē vietu, kurā vēlaties sākt savu maršrutu, pēc tam izvēlieties „Kursors” [1], lai nokļūtu logā „Mans maršruts”. Atveriet loga apakšpusē esošo informācijas paneli [2]. Šis punkts tiks atzīmēts kartē kā sākumpunkts. Izvēlieties nepieciešamo galapunktu. Nospiediet uz attiecīgā punkta kartē, lai to iezīmētu, izvēlieties „Kursors” [4] un tad „Mans maršruts” logā spiediet „Aiziet!” [5]. Programma sāks maršruta plānošanu [6].



att. 1

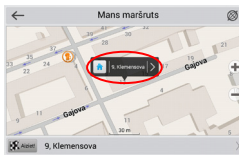

att. 2

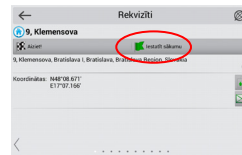

att. 3

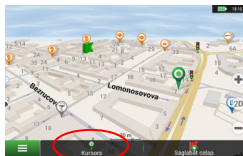

att. 4

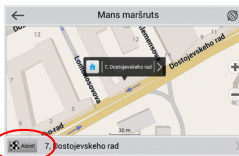

att. 5



att. 6

# Navitel Navigator Update Center

«Navitel Navigator Update Center» – tā ir bezmaksas programma personālajam datoram, kura palīdzēs Jums atjaunot savu auto navigatoru. Programma tiek uzstādīta uz datoriem ar «OC Windows».

1. Lai uzstādītu (instalētu) programmu «Navitel Navigator Update Center» uz personālā datora, nospiediet pogu «Lejuplādēt» un sekojiet instrukcijām uz ekrāna. Pēc instalācijas pabeigšanas palaidiet programmu «Navitel Navigator Update Center» uz sava datora.
2. Pievienojiet auto navigatoru pie personālā datora ar USB vadu.
3. Ja ierīce ir pieslēgta pareizi, programma to atpazīs automātiski. Gadījumā, ja programma nav palaista, dators atpazīs ierīci kā ārējo cieto disku vai USB datu krātuvi [1].
4. «Navitel Navigator Update Center» ataino uz ekrāna pieejamos karšu un programmatūras nodrošinājuma atjauninājumus [2].

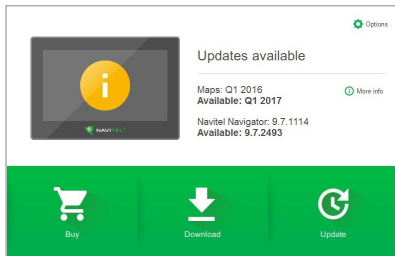

att. 1

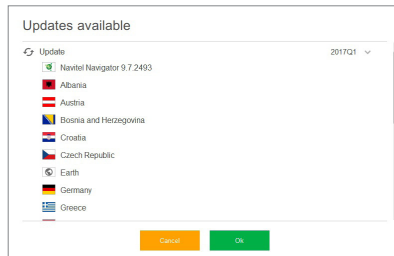

att. 2



5. Nospiediet pogu «Atjaunināšana», lai ieraudzītu detalizētu sarakstu ar pieejamajiem atjauninājumiem [3]. Nospiediet pogu «OK», lai lejuplādētu un uzstādītu atjauninājumus [4]. Ir ieteicams vispirms veikt programmatūras nodrošinājuma atjaunināšanu, jo jaunās relizes kartes ir optimizētas darbam ar programmatūras nodrošinājuma jauno versiju.

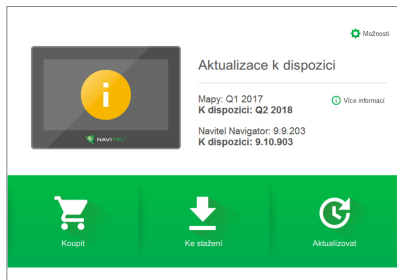

att. 3

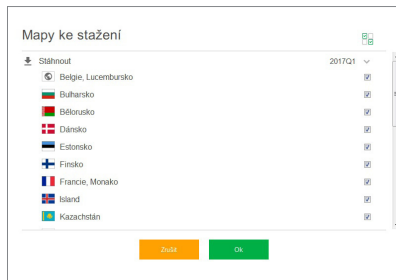

att. 4

6. Nospiediet pogu «Lejuplādēt», lai redzētu pilnu sarakstu ar kartēm, kuras ir pieejamas lejuplādēšanai. Izvēlieties nepieciešamās kartes un nospiediet pogu «OK».

7. Nospiediet pogu «Pirk» un izvēlieties valsts karti karšu paketi, kuras Jūs vēlaties iegādāties [5]. Jūs varat iegādāties beztermiņa licences atslēgu vai arī noformēt abonēšanas pierakstu uz navigācijas karti ar darbības termiņu uz vienu gadu [6]. Lejuplādējiet kartes, kuras Jūs esat iegādājušies.

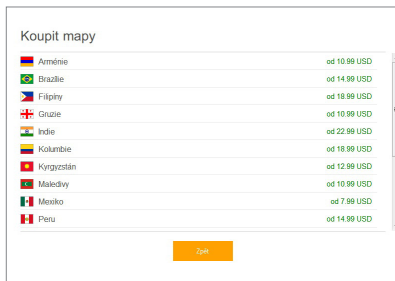

att. 5

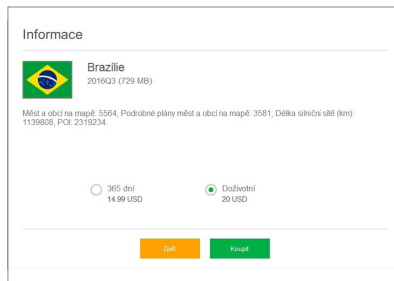

att. 6

8. Programmatūras nodrošinājums un kartes ir atjauninātas. Atvienojiet auto navigatoru no personālā datorā.

# Wstęp

Drogi kliencie!

Dziękujemy za zakup naszego urządzenia nawigacyjnego Navitel G550 MOTO. Prosimy uważnie przeczytać instrukcję obsługi, aby dowiedzieć się, jak obsługiwać urządzenie i zapewnić optymalną wydajność. Zalecamy także zachowanie Instrukcji Obsługi na przyszłość.

W nawiązaniu do pkt. 1 instrukcji obsługi urządzenia (Zasilanie poprzez ładowarkę samochodową) informujemy, że nawigacja G550 MOTO Moto uruchamia się wyłącznie przez użycie przycisku „Power”.

## Zawartość opakowania

- Nawigacja samochodowa NAVITEL G550 MOTO
- Uchwyt motocyklowy
- Rysik
- Adapter ładowarki motocyklowej
- Mocowanie do samochodu
- Adapter ładowarki samochodowej 12/24 V.
- Stacja dokująca
- Kabel mini-USB - USB
- Pęsety z tworzywa sztucznego
- Instrukcja obsługi
- Karta gwarancyjna

## Opis urządzenia

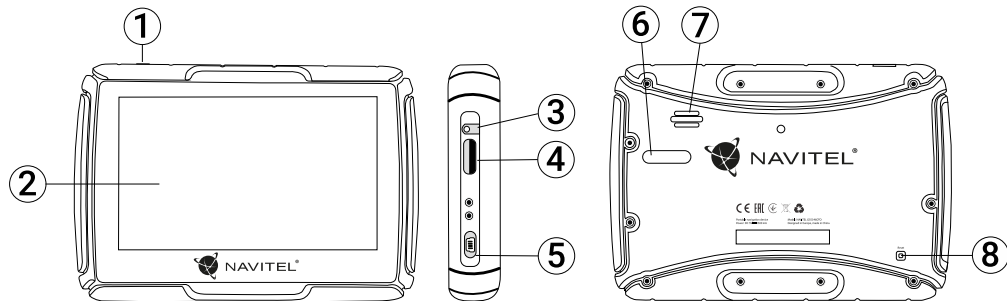

1. Przycisk zasilania
2. Ekran dotykowy
3. Wyjście słuchawkowe
4. Port karty microSD

5. Złącze mini-USB
6. Styk stacji bazowej
7. Głośnik
8. Reset

# Charakterystyka

## Specyfikacja

Procesor	MStar MSB2531 Cortex-A7, 800 MHz
RAM	128 MB, DDR3
Wejście na kartę	microSD, max. 32 GB
Pamięć wewnętrzna	8 GB
System operacyjny	Windows CE 6.0 / Linux

## Podstawowe parametry

Wyświetlacz	4,3" TFT, 480×272
Głośnik	8 Ohm / 1,5 W
Bateria	1500 mAh, Li-Pol

## Parametry GPS

GPS	MSR2112 32PIN-QFN
Częstotliwość	1,575 GHz
Ilość kanałów	66 kanałów (search positioning)/ 22 kanały (tracking)
Kod C/A	1,023 MHz
Wrażliwość	-165 dBm

Dokładność lokalizacji	10 m, 2D RMS; 5 m 2D RMS, WAAS
Oszacowanie	0,1 m/s
Częstotliwość aktualizacji	1 Hz
Przedłużenie czasu	0,1 s
Gorący start	2 s (Autonomiczny)
Ciepły Start	32 s (Autonomiczny)
Zimny Start	35 s (Autonomiczny)
Maksymalna wysokość nad poziomem morza	18 000 m
Szybkość maksymalna	515 m/s
Antena	wewnętrzna antena ceramiczna; 18,4 mm × 18,4 mm × 2 mm
NMEA	NMEA 0183 standard v3.01 i wstecz
Szybkość transmisji	115 200 bps
Port	COM1

**Uwaga:** Urządzenie posiada współczynnik ochrony IP67 (kurzoodporność, wodoodporność w zakresie od 15 cm do 1 metra pod wodą przez 30 minut).

# Instrukcja obsługi

## 1. Zasilanie i ładowanie

### Zasilanie

Istnieją trzy opcje zasilania: z baterii, zewnętrzne zasilanie przez adapter (gdy nie jest podłączona do zewnętrznego źródła zasilania poprzez adapter), zewnętrzne zasilanie działa (gdy urządzenie podłączone jest do motocykla lub samochodu), kabel USB (do ładowania po podłączeniu do komputera).

## 2. Włączenie/wyłączenie

### Włączenie

Upewnij się, że akumulator jest wystarczająco naładowany lub jest podłączony do zewnętrznego źródła zasilania.

### Wyłączenie

Naciśnij przycisk w górnej części urządzenia, aby je wyłączyć. Urządzenie przejdzie w tryb oszczędzania energii. Przy ponownym włączeniu przywrócony zostanie ostatni stan.

### Resetowanie systemu

Jeśli urządzenie nie odpowiada lub nie działa prawidłowo, można je zresetować za pomocą rysika, naciskając przycisk Reset znajdujący się po prawej stronie urządzenia.

**Uwaga:** niezapisane dane zostaną utracone, jeśli reset nastąpił podczas, gdy system nie odpowiadał. Zaleca się regularne tworzenie kopii zapasowych.

## 3. Instalacja uchwytu

Podczas korzystania z Nawigacji na motocyklu urządzenie należy podłączyć obok panelu za pomocą uchwytu (Jak pokazano na rysunku poniżej).

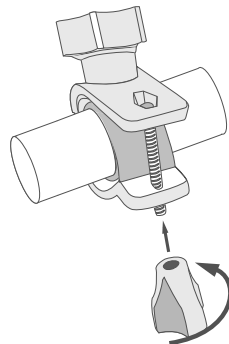

## 4. Podłączenie do komputera

Urządzenie można podłączyć do komputera za pomocą kabla mini-USB. Podłącz końcówkę kabla mini-USB do portu mini-USB znajdującego się z lewej strony urządzenia GPS i końcówkę USB do portu USB komputera. Usuń kabel mini-USB po zakończeniu, a nawigacja powróci wtedy do interfejsu sprzed połączenia.

# Błędy i rozwiązywanie problemów

## Urządzenie nie działa

- Sprawdź, czy urządzenie naładowane. W przypadku gdy urządzenie nie jest naładowane, podłącz zasilanie i odczekaj co najmniej 5 minut;
- Naciśnij i przytrzymaj przycisk zasilania przez co najmniej 8 sekund;
- Nawet pomimo że urządzenie jest naładowane, podłącz zasilanie i spróbuj ponownie uruchomić urządzenie;
- Jeśli urządzenie nie działa, nawet po naładowaniu, skontaktuj się z naszym zespołem pomocy technicznej lub jakimkolwiek certyfikowanym centrum serwisowym.

## Urządzenie wyłączyło się zaraz po uruchomieniu

- Możliwe jest, że poziom naładowania baterii urządzenia jest niezwykle niski. W takich przypadkach, urządzenie wyłącza się automatycznie w celu uniknięcia całkowitego rozładowania akumulatora, co może spowodować utratę danych. Przed ponownym włączeniem urządzenia należy je ładować przez co najmniej 5 minut. Pozostawić podłączony zasilacz podczas późniejszej pracy urządzenia.

## Szybkie rozładowanie baterii

- Akumulator rozładowuje się znacznie szybciej w chłodniejszym środowisku.

## Bateria nie łąduje się

- Sprawdź, czy zasilacz jest podłączony do gniazdka;
- Upewnij się, że używasz zasilacza domyślnego, a nie zasilacza innego urządzenia;
- Jest możliwe, że bateria nie zostanie naładowana w bardzo gorącym klimacie.

## Dźwięk nie działa

- Upewnij się, że dźwięk jest włączony w ustawieniach programu;
- Upewnij się, że głośność nie jest zbyt niska.

## Urządzenie nie rozpozna karty microSD

- Upewnij się, że karta jest całkowicie włożona do odpowiedniego gniazda, aż zostanie zablokowana;
- Sprawdź, czy karta nie jest włożona w niewłaściwy sposób;
- Sprawdź, czy karta nie jest uszkodzona. Użyj do tego innego urządzenia;
- Wyjmij i włóż kartę z powrotem. Uruchom ponownie urządzenie;
- Zapoznaj się z instrukcją montażu dołączoną do karty.

## Nie można skopiować plików

- Sprawdź, czy połączenie PC/Laptopa z urządzeniem działa poprawnie;
- wykorzystywana pamięć urządzenia może być przepełniona i wymaga usunięcia zbędnych plików.

## Utrzymanie urządzenia

**Właściwe utrzymanie urządzenia zapewnia jego długą i niezawodną pracę.**

- Nie przechowuj urządzenia w wysokiej wilgotności i wysokiej temperaturze;
- Zabezpiecz urządzenie przed działaniem słońca i promieni UV.
- Nie należy wkładać niczego do urządzenia;
- Nie należy narażać urządzenia na uderzenia i upadki;
- Nie wystawiać urządzenia na działanie wilgoci oraz szybkie zmiany temperatury ponieważ takie warunki pogodowe mogą spowodować uszkodzenia. Jeżeli urządzenie zostało narażone na działanie wilgoci, nie należy go włączać dopóki nie zostanie całkowicie wysuszone;
- Wyświetlacz urządzenia jest bardzo narażony na zarysowania. Unikaj dotykania ekranu ostrymi przedmiotami. Możesz użyć folii ochronnej, aby zapobiec zarysowań wyświetlacza;
- Nie wolno czyścić ekranu, gdy urządzenie jest włączone. Podczas czyszczenia należy używać wyłącznie miękkiej ściereczki;
- Nie należy używać papieru lub chusteczki do czyszczenia ekranu;
- Nie próbuj demontować, naprawiać lub modyfikować urządzenia na własną rękę, ponieważ może to doprowadzić do urazów zdrowotnych, jak również prowadzić do nieprawidłowego działania urządzenia. Spowoduje to wygaśnięcie gwarancji.
- Dopuszczalna temperatura otoczenia w trybie pracy urządzenia: od 0 do +35 °C. Temperatura przechowywania: od +5 do +45 °C. Względna wilgotność: od 5% do 90% bez kondensacji (25 °C).

## Bezpieczeństwo w trakcie jazdy

- W celu zapewnienia bezpiecznego korzystania z funkcji urządzenia, należy pamiętać, aby przestrzegać przepisów ruchu drogowego. Ponadto, należy przestrzegać zasad zdrowego rozsądku podczas prowadzenia pojazdu;
- Po pierwsze, zasady te są określane przez ryzyko szkody dla życia lub zdrowia osób trzecich, niszcząc ich dobytek, pozbawiając życia zwierzęta, oraz powodując szkody dla środowiska;
- W zatrzymanym pojeździe, należy zawsze używać hamulca ręcznego. Dobrze utrzymany hamulec ręczny pozwoli zapobiec jakimkolwiek poruszaniu się pojazdu;
- Należy zawsze parkować pojazd w otwartym i dobrze wentylowanym pomieszczeniu;
- Utrzymuj poziom dźwięku w pojeździe, tak, żeby usłyszeć wszystko co dzieje się na zewnątrz pojazdu;
- Nie wolno przeprowadzać żadnych operacji na urządzeniu, które mogłyby przeszkodzić w prowadzeniu pojazdu.

NAVITEL s.r.o. niniejszym oświadcza, że urządzenie NAVITEL G550 jest zgodne z Europejską dyrektywą RED 2014/53/EU.

Pełny tekst Deklaracji Zgodności jest dostępny pod następującym adresem internetowym:

[www.navitel.com.pl/pl/declaration\\_of\\_conformity/g550moto](http://www.navitel.com.pl/pl/declaration_of_conformity/g550moto)



# Navitel Navigator

Do głównych cech programu należą wykrywanie i wyświetlanie aktualnej lokalizacji na mapie, automatyczne i manualne ustawienie punktów na trasie, planowanie trasy, wyszukiwanie obiektów, obliczanie i wyświetlanie informacji o podróży, i szereg innych funkcji.

## Interfejs programu



1	Punkty na mapie	Krótkie dotknięcie na mapie zaznaczy punkt do dalszego działania z nim, a mianowicie pojawi się "Kursor" oraz "Zapisz WP".
2	POI	Jest to przykład tego, jak interesujące miejsca (POI) są wyświetlane w programie. Różne kategorie POI mają różne ikony, jak również istnieje ogromna różnorodność ikon dla poszczególnych atrakcji, takich jak centra handlowe, markowe sklepy, stacje benzynowe itp.
3	Fotoradary	Jest to przykład tego, jak ikony funkcji fotoradarów są wyświetlane na mapie. Radary są dane o fotoradarach, niebezpiecznych skrzyżowaniach, progach zwalniających i innych typach potencjalnych przeszkód na drodze.
4	Przyciski mapy	Są to przyciski do kontroli typów map (2D / 3D), skalowania mapy i ustawienia głośności.
5	Główne menu	Naciśnięcie tego przycisku spowoduje otwarcie menu głównego programu.
6	Kursor	Przycisk ten jest dostępny tylko wtedy, gdy jest wybrany punkt na mapie. Naciśnięcie tego przycisku spowoduje wyświetlenie ekranu "Moja trasa", gdzie można przeprowadzić różne działania z wybranym punktem.
7	Zapisz WP (punkt pośredni)	Przycisk ten jest dostępny tylko wtedy, gdy zostanie wybrany punkt na mapie. Naciśnięcie tego przycisku spowoduje, że wybrany punkt zostanie zapisany jako punkt pośredni.
8	Następny manewr	Wskazanie odległości do najbliższych dwóch kolejnych manewrów. Naciśnięcie przycisku otwiera okno dialogowe z wieloma ustawieniami konfiguracyjnymi.
9	Pasek postępu	Pasek pokazujący pokonaną oraz pozostałą część trasy.
10	Ulica po manewrze	Nazwa ulicy po manewrze. Należy pamiętać, że jeśli zostaną spełnione określone warunki, nie będą wyświetlane nadchodzące pasy ruchu tylko ulica na panelu manewru.

11	Trasa	Trasa aktywna.
12	Prędkość	Ograniczenie prędkości wyświetlane jest obok aktualnej prędkości samochodu. Program powiadomi kierowcę na wypadek jakichkolwiek naruszeń ruchu drogowego - żółty blok koloru z przekroczeniem prędkości do 10 km/godz. (domyślne), czerwony dla przekroczenia prędkości ponad 10 km/godz. By je zmienić wejdź w Menu > Ustawienia > Ostrzeżenia > Kary za przekraczanie prędkości.
13	Panel informacji	Wskaźnik wyświetla informacje o pozostałym czasie podróży.
14	Aktualna ulica	Nazwa ulicy (aktywne tylko wtedy, gdy połączenie z satelitami jest ustawione). Jeżeli mapa nie zawiera informacji o nazwie ulicy, zamiast tego jest wyświetlany kierunek ruchu. (Północ, Południe, Zachód i Wschód).
15	Kursor GPS	Wskazuje aktualną pozycję urządzenia, gdy odbiornik GPS jest włączony.
16	Wskaźnik manewru	Podczas przejazdu po drogach z dwoma lub więcej pasami ten wskaźnik wyświetla informację o dozwolonym manewrze na najbliższym skrzyżowaniu lub punkcie zwrotnym; pasek postępu pod wskaźnikiem wyświetla odległość pozostałą do opisanego manewru.
17	Ograniczenie prędkości	Program wskazuje odległość pozostałą do ograniczenia jazdy po prawej stronie wyświetlacza. Gdy pojazd zbliża się do niego, program rozpoczyna odliczanie najbliższej do najbliższego fotoradaru, znaku drogowego lub oznakowania.

## Trasa do punktu wybranego na mapie

Trasę można zaplanować do punktu, który można wyszukać i oznakować na mapie, a następnie ustawić go jako punkt docelowy. Aktualna lokalizacja urządzenia, stwierdzona przez system GPS, staje się punktem wyjścia. O ile chcesz zaplanować trasę, zaznacz przez kliknięcie dowolny punkt na mapie. Następnie wybierz opcję „Kursor” [1] i kliknij przycisk „Jedź!” [2]. Program oferuje 3 alternatywne trasy o przybliżonej odległości i czasu do punktu mety [3]. Naciśnij przycisk „Jedź!” i postępuj zgodnie z trasą.



Rys. 1

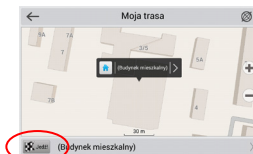

Rys. 2



Rys. 3

## Trasa do konkretnego adresu

Aby obliczyć trasę do punktu, który jest zgodny ze znanym adresem, kliknij przycisk „Menu” w dolnym lewym rogu ekranu [4]. Wybierz opcję „Znajdź” [5] > „Adres”, następnie kliknij przycisk „Wybierz państwo” [6] i zacznij wprowadzać nazwę państwa [7]. Aby ukryć klawiaturę naciśnij ikonę w prawym górnym rogu ekranu. Wybierz państwo [8]. Opcje „Wybierz miasto”, „Wybierz ulicę” i „Wpisz numer budynku” stają się aktywne zawsze dopiero po wypełnieniu poprzedniego pola [9]. Po wprowadzeniu wszystkich danych obiekt pojawi się na ekranie [10]. Kliknij przycisk „Jedź!”. Program oferuje 3 alternatywne trasy. Wybierz trasę i naciśnij „Jedź!” [11]. Teraz możesz kontynuować ruch po trasie [12].

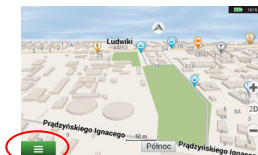

Rys. 4

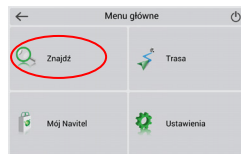

Rys. 5

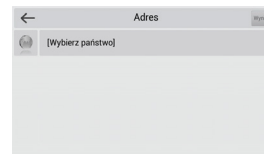

Rys. 6



Rys. 7

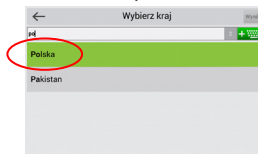

Rys. 8

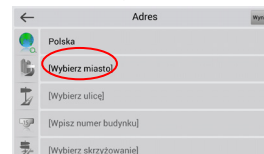

Rys. 9

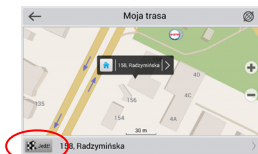

Rys. 10

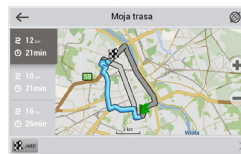

Rys. 11

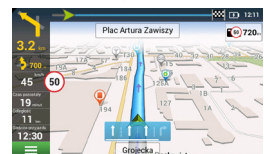

Rys. 12

## Ręczne ustawienie punktów na trasie

Aby zaplanować trasę i jednocześnie określić jej punkt wyjścia oraz punkt docelowy należy najpierw oznakować na mapie punkt, od którego chcesz zacząć. Przez kliknięcie przycisku „Kursor” [1] przejdź na ekran „Moja trasa”. Kliknij dwukrotnie panel informacyjny w dolnej części ekranu [2]. Na ekranie „Właściwości” [3] kliknij przycisk „Ustaw Start”. Należy wyłączyć odbiornik GPS. Punkt zostanie zaznaczony na mapie jako punkt wyjścia. Następnie na mapie należy wybrać punkt docelowy: oznakuj punkt przez podwójne kliknięcie mapy, następnie kliknij przycisk „Kursor” [4] i w końcu na ekranie „Moja trasa” [5] kliknij przycisk „Jedź!”. Program oferuje 3 alternatywne trasy. Wybierz trasę i naciśnij „Jedź!”. Program zaplanuje trasę automatycznie [6].

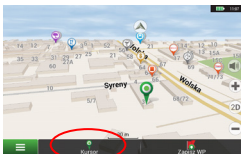

Rys. 1



Rys. 2

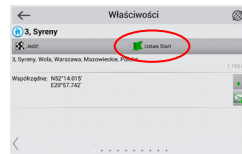

Rys. 3

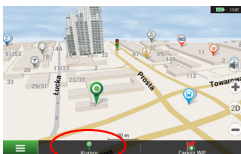

Rys. 4

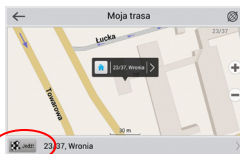

Rys. 5



Rys. 6

# Navitel Navigator Update Center

W celach aktualizacji map i aplikacji oraz nabycia nowych map należy korzystać z programu, specjalnie opracowanego dla państwa użytkownika. Pobrać ten program można z sekcji „Ściągnij” na oficjalnej stronie internetowej [www.navitel-poland.pl](http://www.navitel-poland.pl)

1. Zainstaluj Navitel Navigator Update Center na swoim komputerze.
2. Podłącz urządzenie do komputera jako pamięć USB/ pamięć masowa.
3. Uruchom Navitel Navigator Update Center. Jeśli urządzenie jest prawidłowo podłączone, program je wykryje. [1]
4. Jeśli aktualizacje są dostępne, Navitel Navigator Update Center zasugeruje zaktualizowanie nawigacji i / lub mapy. [2]

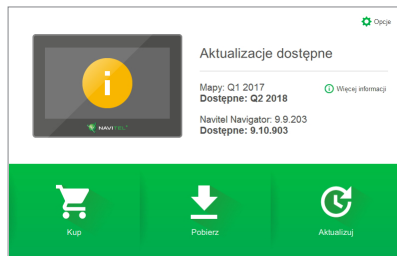

Rys. 1



Rys. 2

- Należy pamiętać, że stare mapy zostaną usunięte podczas aktualizacji. Aby kontynuować, naciśnij "Aktualizuj", a następnie "OK" [3].  
Navitel Navigator Update Center pobierze i zainstaluje aktualizację na Twoim urządzeniu
- Po aktualizacji można pobrać lub kupić dodatkowe mapy, naciskając odpowiednio "Pobierz" lub "Kup" [4]
- Aby pobrać mapy, zaznacz te, których potrzebujesz na liście i naciśnij "OK".

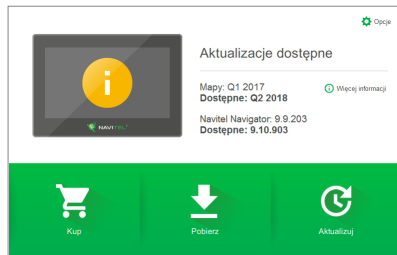

Rys. 3

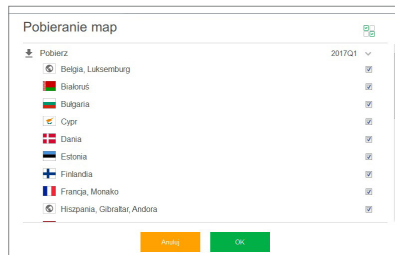

Rys. 4



8. Aby kupić mapy, naciśnij na pozycję odpowiadającą mapie, którą chcesz kupić, następnie wybierz długość subskrypcji i naciśnij "Kup". [5, 6]

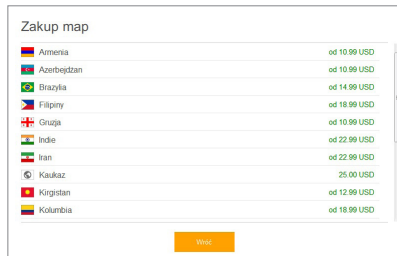

Rys. 5

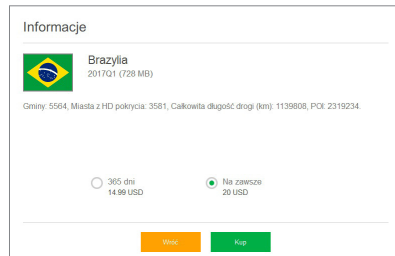

Rys. 6

9. Uruchom Navitel Navigator na swoim urządzeniu.

# Introducere

Dragă client!

Îți mulțumim că ai achiziționat acest produs NAVITEL G550 MOTO. Te rugăm să citești manualul cu atenție înainte să folosești dispozitivul și păstrează-l pentru referințe viitoare.

## Conținutul ambalajului

- Navigator cu motor NAVITEL G550 MOTO
- Montare motocicletă
- Stylus
- Adaptor pentru încărcător de motociclete
- Montare pentru mașină
- Adaptor încărcător auto 12/24 V
- Stație de andocare
- Cablu mini-USB - USB
- Penseta din plastic
- Manual de utilizare
- Card de garanție

## Componentele dispozitivului

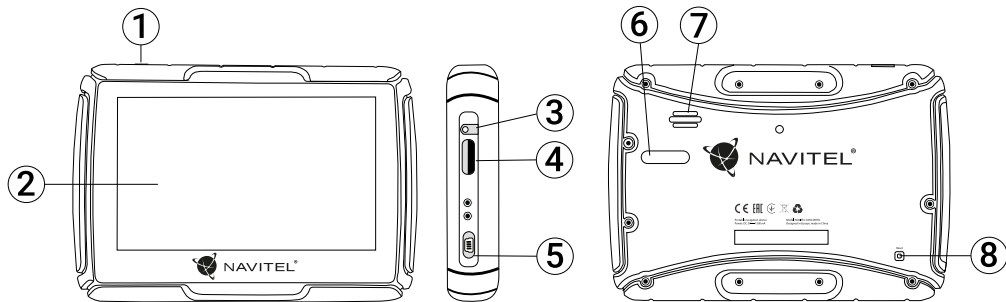

1. Întrerupător

2. Ecran

3. Conector audio mini jack 3,5 mm

4. Slot pentru cardul microSD

5. Port mini-USB

6. Contactele încărcătorului

7. Difuzor

8. Buton Reset

# Parametri tehnici

## Parametrii sistemului

CPU	MStar MSB2531 Cortex-A7, 800 MHz
RAM	128 MB, DDR3
Memorie externă	microSD max. 32 GB
Memorie internă	8 GB
Sistem de operare	Windows CE 6.0 / Linux

## Parametri de bază

Ecran	4,3" TFT, 480x272
Difuzor	8 Ohm / 1.5 W
Acumulator	1500 mAh, Li-Pol

## Parametri GPS

GPS	MSR2112 32PIN-QFN
Frecvență	1.575 GHz
Număr de canale	66 canale (căutarea poziției) / 22 canale (monitorizare)
COD C/A	Cip cu frecvență de 1.023 MHz
Sensibilitate	-165 dBm

Precizie de determinare a poziției	10 m, 2D RMS; 5 m 2D RMS, WAAS suport
Viteză	0.1 m/s
Frecvență de reînnoire	1 Hz
Timp de reînnoire	0.1 s
Pornire la fierbinte	2 s (în mod autonom)
Pornire la cald	32 s (în mod autonom)
Pornire la rece	35 s (în mod autonom)
Altitudinea maximă	18,000 m
Viteză maximă	515 m/s
Antenă	antena ceramică internă; 18.4 mm x 18.4 mm x 2 mm
NMEA	NMEA 0183 standard v3.01
Viteza de transmitere	115,200 bps
Port	COM1

**Notă.** Acest dispozitiv este evaluat cu IP67. Este rezistent la praf și la apă (la o adâncime între 15cm și un metru timp de 30 de minute).

# Utilizarea dispozitivului

## 1. Încărcare și sursă de energie

### Surse de energie

Există trei tipuri de surse de energie: bateria (când dispozitivul nu este conectat la o sursă externă), stația de andocare (când este conectat la motocicletă/mașină), cablu USB (când este conectat la un PC).

## 2. Pornire/Oprire

### Pornire

Te rugăm să te asiguri că bateria este suficient încărcată sau că e conectată la o sursă exterioară de energie.

### Oprire

Apasă butonul din partea superioară a dispozitivului pentru a-l opri. Dispozitivul va intra în modul de economisire energie.

### Resetare

Dacă dispozitivul nu răspunde sau nu funcționează optim, îl poți reseta folosind stylusul pentru a apăsa butonul de resetare din partea dreaptă.

**Notă:** datele nesalvate vor fi pierdute dacă resetezi sistemul când nu răspunde. Este recomandat să faci backup cu regularitate.

## 3. Instalare dispozitiv

Când folosești dispozitivul în mașină, fixează-l cu suportul pentru parbriz. Când îl folosești pe motocicletă, fixează-l precum în imaginea de mai jos.

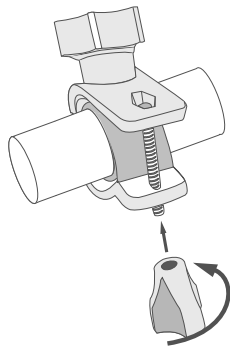

## 4. Conectare la un computer

Folosește cardul mini-USB pentru a conecta PC-ul dacă vrei actualizări ale software-ului/hărților. De asemenea, mai poți și încărca dispozitivul astfel.

# Erori și eliminarea problemelor

## Dispozitivul nu funcționează

- Verificați dacă dispozitivul este încărcat. În cazul în care dispozitivul nu este încărcat, conectați sursa de alimentare și așteptați cel puțin 5 minute.
- Țineți apăsat butonul de pornire cel puțin 8 secunde.
- Chiar dacă dispozitivul este încărcat, conectați sursa de alimentare și încercați să porniți din nou dispozitivul.
- În cazul în care dispozitivul nu funcționează nici după încărcare, apăsați la echipa noastră de suport sau la orice alt centru de service autorizat.

## Dispozitivul se oprește imediat după ce a fost pornit.

- Este posibil ca bateria dispozitivului să fie încărcată foarte puțin. Sistemul se oprește automat în astfel de cazuri. În acest mod se previne descărcarea completă a bateriei, ceea ce ar putea duce la pierderea datelor. Înainte de a încerca să reporniți dispozitivul, lăsați-l să se încarce cel puțin 5 minute și mențineți adaptorul conectat chiar și atunci când utilizați dispozitivul.

## Bateria se descarcă rapid

- Bateria se descarcă mult mai repede într-un mediu rece.

## Bateria sa nenabija

- Verificați dacă adaptorul este conectat la priză.
- Asigurați-vă că utilizați adaptorul care a fost livrat împreună cu dispozitivul și nu un adaptor de la alt dispozitiv.
- Este posibil ca bateria să nu se încarce când temperatura atmosferică este prea mare.

## Sunetul nu funcționează

- Verificați în setările programului dacă sunetul este pornit.
- Asigurați-vă că volumul sunetului nu este prea redus.

## Dispozitivul nu recunoaște cardul de memorie microSD

- Asigurați-vă că cardul este introdus complet în slot-ul corespunzător și că este blocat pe poziție.
- Verificați dacă din greșeală cardul nu este introdus invers.
- Verificați dacă cardul nu este deteriorat. Încercați să utilizați cardul în alt dispozitiv.
- Scoateți cardul și introduceți-l din nou. Reporniți dispozitivul.
- Consultați instrucțiunile de instalare care însoțesc cardul de memorie.

## Fișierele nu pot fi copiate

- Verificați corectitudinea conexiunii dintre computer și dispozitiv.
- Este posibil ca memoria dispozitivului să fie plină și este necesar să ștergeți anumite fișiere nedorite.

## Întreținerea dispozitivului

**O întreținere corespunzătoare a dispozitivului asigură o utilizare îndelungată și fiabilă a acestuia.**

- Nu lăsați dispozitivul într-un mediu cu umiditate și căldură excesivă.
- Nu expuneți dispozitivul la radiații solare și UV.
- Nu așezați și nu lăsați să cadă nimic pe dispozitiv.
- Nu expuneți dispozitivul la șocuri fizice, cum ar fi lovituri sau căzături.
- Nu expuneți dispozitivul la umiditate și la fluctuații de temperatură bruște, deoarece acest lucru poate cauza condensarea apei în dispozitiv și deteriorarea acestuia. În cazul în care dispozitivul a fost expus la umiditate, porniți-l numai după ce s-a uscat complet.
- Ecranul dispozitivului este foarte sensibil la zgârieturi. Nu atingeți ecranul cu obiecte contondente. Zgărirea ecranului poate fi prevenită prin aplicarea unei folii protectoare pe acesta.
- Nu curățați niciodată ecranul când dispozitivul este pornit. Folosiți o cârpă moale pentru a curăța ecranul.
- Nu folosiți șervețele de hârtie și lavete pentru a curăța ecranul.
- Nu încercați să demontați, să reparați sau să adaptați singuri dispozitivul deoarece vă puteți răni sau dispozitivul nu va funcționa corect. De asemenea, este posibil ca astfel de intervenții să anuleze garanția.
- Temperaturile ambientale în modul de operare trebuie să fie între 0 și +35 de grade Celsius. Pentru spațiul de depozitare între +5 și +45 de grade. Umiditate relativă: între 5% și 90%, fără condensare (25 °C)

## Conducerea în condiții de siguranță

- Pentru a utiliza dispozitivul în condiții de siguranță, nu uitați să respectați regulile de circulație. În plus, bazați-vă pe judecata sănătoasă atunci când conduceți un autovehicul, deoarece șofatul reprezintă un factor de risc.
- Aceste reguli rezultă în primul rând din pericolele pentru viața și sănătatea unor terțe persoane, din riscurile de deteriorare a bunurilor sau animalelor domestice ale acestora, eventual din riscurile de mediu.
- Folosiți întotdeauna frâna de mână atunci când parcați autovehiculul. Aveți grijă ca frâna de mână se fie în permanență în stare de funcționare, pentru a putea să împiedice orice deplasare a autovehiculului.
- Parcați întotdeauna autovehiculul într-un spațiu deschis și aerisit.
- În interiorul autovehiculului, mențineți nivelul sunetului la un nivel relativ redus, pentru a auzi ce se aude în exteriorul autovehiculului.
- În interiorul autovehiculului, nu întreprindeți nimic ce v-ar putea distrage atenția de la condus.

NAVITEL s.r.o. declară prin prezenta că NAVITEL G550 este compatibil cu Directiva RED 2014/53/EU.

Textul integral al Declarației de conformitate este disponibil la următoarea adresă de internet:

[www.navitel.cz/ro/declaration\\_of\\_conformity/g550moto](http://www.navitel.cz/ro/declaration_of_conformity/g550moto)

# Introducere

Navitel Navigator este o aplicație de navigare multifuncțională off-line, utilizată pentru căutarea și planificarea traseelor. Funcțiile programului constau din determinarea și afișarea pe hartă a poziției actuale, din configurarea automată și manuală a punctelor de traseu, din căutarea obiectelor, din calcularea și afișarea informațiilor despre călătorie și din o serie întreagă de alte chestiuni.

## Interfața de utilizare a programului

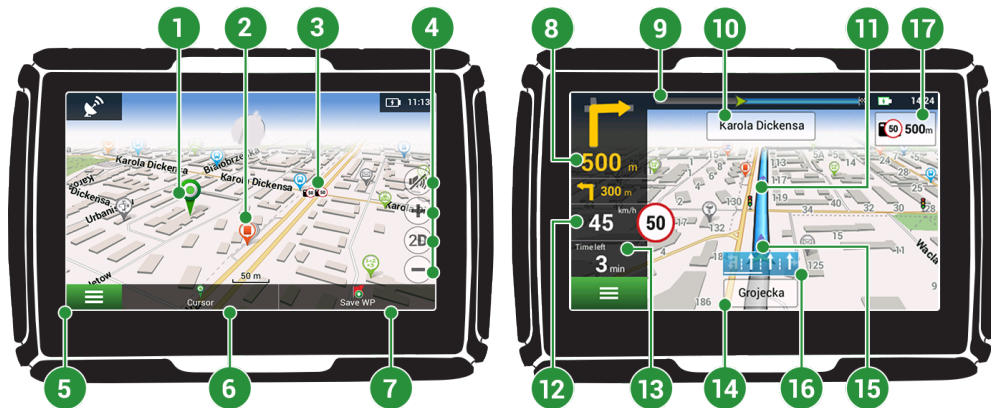



1	Punct pe hartă	Făcând clic scurt pe hartă se marchează un punct arbitrar, cu care se pot efectua alte operațiuni, "Cursor" și "Salvare punct".
2	Puncte de interes	Acesta este un exemplu de afișare a punctelor de interes (POI) în program. Diferite tipuri de puncte de interes sunt afișate prin intermediul unor diferite pictograme. Există diferite tipuri de pictograme pentru puncte de interes concrete, cum ar fi centre comerciale, magazine ale lanțurilor comerciale, stații de benzină ș.a.
3	SPEEDCAM	Acesta este un exemplu al modului în care pe hartă sunt afișate pictogramele cu funcția SPEEDCAM. Este vorba despre puncte pe hartă speciale, care au funcția de a avertiza în privința unor camere de viteză, radare, intersecții periculoase, praguri de încetinire și alte tipuri de obstacole pe drum.
4	Butoanele de hărți	Acestea sunt butoane de control al tipului de afișare a hărții (2D/3D), a scării hărți și de setare a volumului.
5	Meniul principal	Făcând clic pe acest buton, se inițiază meniul principal al programului.
6	Cursor	Acest buton este accesibil numai când este selectat un anumit punct pe hartă. Făcând clic pe acest buton se deschide fereastra "Traseul meu", unde aveți posibilitatea de a efectua diferite operațiuni cu punctul selectat.
7	Salvare punct	Acest buton este accesibil numai când este selectat un anumit punct pe hartă. Făcând clic pe acest buton, punctul selectat este salvat ca punct de traseu.
8	Următoarea manevră	Se indică distanța până la următoarele două manevre. Făcând clic pe acest simbol se deschide fereastra de dialog unde se pot efectua diferite setări de configurație.

9	Indicator de mers	Acest indicator indică porțiunea de traseu parcursă și rămasă.
10	Stradă după manevră	Numele străzi de după manevră. În anumite condiții, în panoul cu străzi după manevră, în locul numelui străzii se afișează următoarea bandă de circulație.
11	Traseul	Traseu activ
12	Viteză	Limita de viteză a drumului este afișată lângă viteza curentă a mașinii. Programul va anunța șoferul în cazul oricărei abateri de viteză - bloc de culoare portocalie pentru un nivel de viteză stabilit (în mod prestabilit, 10 km/h), unul roșu pentru o valoare superioară a vitezei. Este posibil să setați nivelul de viteză pentru notificarea portocaliu până la 30 km/h în secțiunea Alerte din Setări
13	Panou de informare	Se afișează timpul presupus rămas până la sosirea la destinație.
14	Strada actuală	Numele străzii actuale (se activează numai când există o conexiune cu sateliții). În cazul în care harta nu conține informații despre numele străzii actuale, în locul acestuia se afișează sensul de mers (nord, sud, vest, est).
15	Cursor GPS	Indică poziția actuală a dispozitivului când receptorul GPS este pornit.
16	Indicator de manevră	Când treceți drumurile cu două sau mai multe benzi, acest indicator afișează informații despre manevrabilă permisă la cea mai apropiată intersecție sau punct de cotitură; bara de progres sub indicatorul afișează distanța rămasă până la maniera descrisă.
17	Reguli rutiere	În partea dreaptă a programului de afișare se indică distanța rămasă până la cele mai apropiate reguli de conducere. Când se apropie, programul afișează numărătoarea inversă la cel mai apropiat aparat foto, semn rutier sau marcaj.

## Traseul de la un punct selectat de pe hartă

Vă puteți planifica traseul până la un anumit punct selectat de pe hartă. Poziția actuală a dispozitivului va fi utilizată ca punct inițial de traseu. Faceți clic pe hartă pentru a stabili un anumit punct, selectați „Cursor” [1] și faceți clic pe opțiunea „Porniți!” [2]. Programul va oferi 3 rute alternative [3]. Selectați cuvântul corespunzător și apăsați «Porniți!».

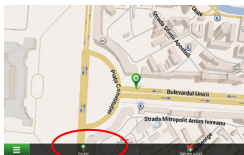

Fig. 1

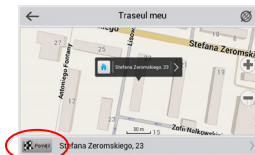

Fig. 2

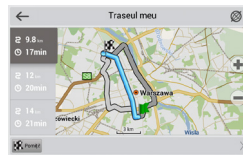

Fig. 3

## Traseul până la o adresă concretă

Dacă doriți să găsiți un traseu până la o adresă cunoscută, apăsați pe „Meniu” [4] > „Caută” [5] > „După adresă” și apoi apăsați butonul „Selectați țară” [6]. Introduceți denumirea țării [7]. Faceți clic pe pictograma din colțul dreapta sus al ecranului pentru a ascunde tastatura. Selectați țara [8]. Opțiunile „Selectați orașul”, „Selectați strada” și „Selectați clădirea” se activează întotdeauna după ce ați completat câmpurile anterioare [9]. După ce ați completat toate informațiile, se afișează obiectivul [10]. Faceți clic pe “Porniți!”. Programul va oferi 3 opțiuni de rutare de la o locație curentă la adresa indicată [11]. Acum puteți parcurge traseul [12].



Fig. 4



Fig. 5

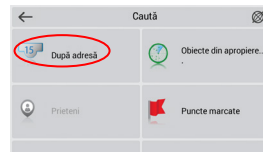

Fig. 6



Fig. 7

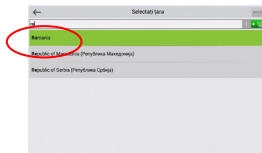

Fig. 8



Fig. 9

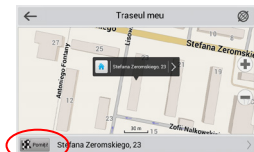

Fig. 10

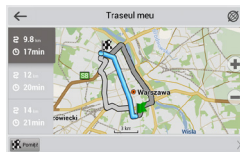

Fig. 11

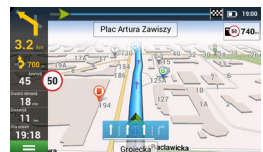

Fig. 12

## Configurarea manuală a tuturor punctelor de traseu

În cazul în care doriți să planificați un traseu astfel încât punctul inițial și punctul de destinație să fie determinate manual, marcați mai întâi pe hartă punctul de unde doriți să începeți și, apăsând butonul „Cursor” [1], treceți la ecranul „Traseul meu”. Faceți clic pe panoul informativ din partea de jos a ecranului [2]. În ecranul „Parametri” [3], apăsați butonul „Setează ca punct de pornire”. Programul vă va solicita să porniți receptorul GPS. Acest punct va fi marcat pe hartă ca punct inițial. După aceea, selectați pe hartă punctul de destinație: marcați punctul făcând clic pe hartă [4] și la urmă, pe ecranul „Traseul meu”, apăsați butonul „Porniți!” [5]. Programul va oferi 3 rute alternative [6].

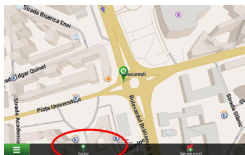

Fig. 1

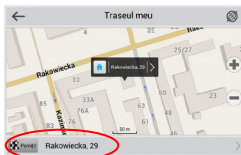

Fig. 2

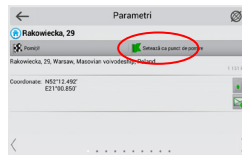

Fig. 3

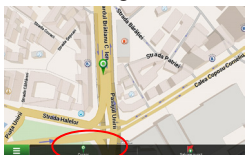

Fig. 4

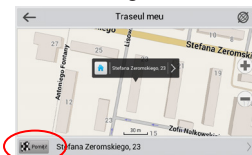

Fig. 5

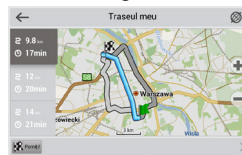

Fig. 6

# Navitel Navigator Update Center

Navitel Navigator Update Center este un utilitar gratuit pentru desktop care vă ajută să administrați navigatorul dumneavoastră GPS ce rulează în Windows CE. Utilitarul este disponibil pentru computerele care au Windows instalat.

1. Pentru a instala Navitel Navigator Update Center pe PC, apăsați Download (Descărcare) și urmați instrucțiunile de pe ecran. Atunci când configurarea este completă. Rulați Navitel Navigator Update Center pe PC.
2. Conectați dispozitivul de navigare la PC prin intermediul unui cablu USB.
3. În cazul în care dispozitivul este conectat în mod corespunzător, programul îl va detecta automat. În cazul în care programul nu funcționează, dispozitivul de navigare va fi recunoscut ca un stick de memorie USB [1].
4. Acest instrument evidențiază hărțile disponibile și actualizările de software [2].

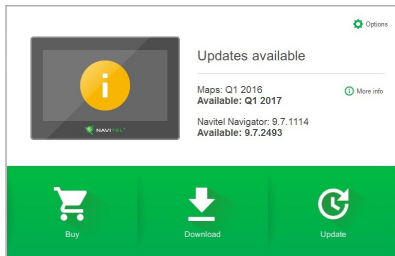

Fig. 1

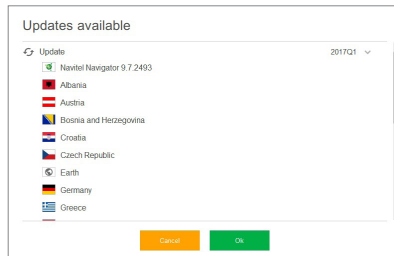

Fig. 2

5. Apăsați UPDATE (Actualizare) să vizionați informații suplimentare despre actualizări [3]. Apăsați OK pentru a descărca și instala actualizările [4]. Se recomandă actualizarea software-ului mai întâi, știut fiind faptul că ultimele actualizări de hărți sunt optimizate să ruleze pe ultima versiune de software.

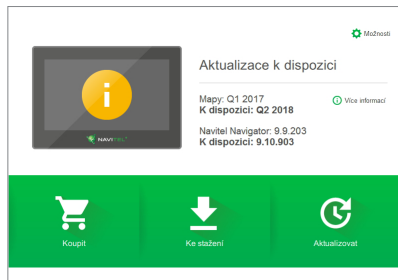

Fig. 3

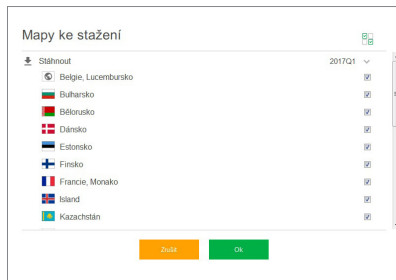

Fig. 4

6. Apăsați DOWNLOAD (Descărcare) pentru a vedea lista completă a hărților disponibile pentru descărcare.

7. Apăsați pe BUY (Cumpără) și alegeți harta țării sau pachetul de hărți pe care doriți să le achiziționați [5]. Alegeți una sau două opțiuni – un abonament de 1 an la o hartă sau o versiune pe perioadă nelimitată [6]. Descărcați hărțile achiziționate.

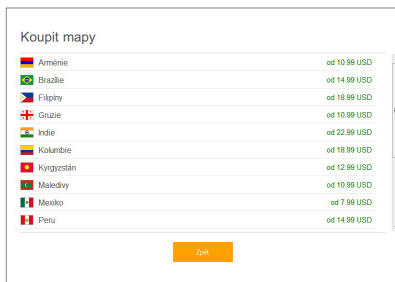

Fig. 5

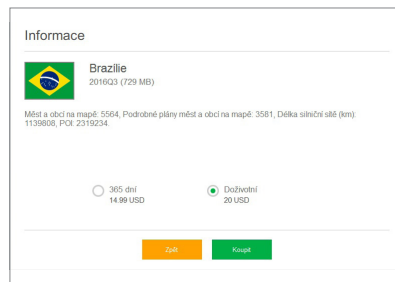

Fig. 6

8. Software-ul și hărțile sunt acum actualizate. Deconectați dispozitivul de navigare.



## Комплектация

- Мотонавигатор NAVITEL G550 MOTO
- Крепление для мотоцикла
- Стилус
- Адаптер зарядного устройства для мотоцикла
- Крепление для автомобиля
- Адаптер зарядного устройства для автомобиля 12/24 В
- Док-станция
- Кабель mini-USB — USB
- Пластиковый пинцет
- Руководство пользователя
- Гарантийный талон

Тип устройства: Мотонавигатор.

Наименование товара: NAVITEL G550 MOTO.

Изготовитель: NAVITEL s.r.o. [Навител с.р.о.].

Адрес изготовителя: U Habrovky 247/11, 140 00, Praha 4, Czech Republic [У Хабровки, 247/11, 140 00 Прага - 4, Чешская Республика]. Тел.: +420 225 852 852 / +420 225 852 853.

Сделано в Китае Компанией NAVITEL s.r.o. [Навител с.р.о.] на заводе Shenzhen Roverstar Technology Co., Ltd.

Импортер в РФ: ООО «Торговый Дом ЦНТ», 125190, г. Москва, Ленинградский проспект, д. 80, корп. 16, тел.: +7 495 232 31 37.

Регистрационный номер сертификата о соответствии: ТС RU С-CZ.KO01.B.00358, сроком действия: до 22.01.2023. Выдан согласно требованиям Технического регламента ТР ТС 020/2011 Органом по сертификации Общества с ограниченной ответственностью “Профи-Групп” 23.01.2018.

Дата производства: указана в серийном номере на корпусе устройства в формате G550 MOTOГГГГ ММ00000.

год    месяц

## Внешний вид устройства

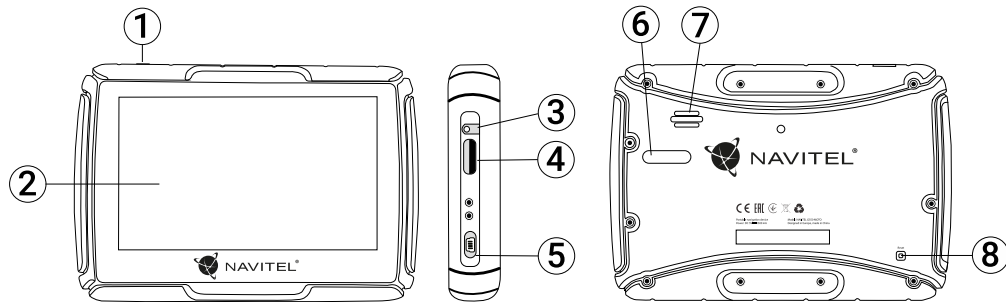

1. Кнопка включения
2. Экран
3. Аудио разъем 3,5 мм
4. Слот карты microSD

5. Разъем mini-USB
6. Контакты зарядного устройства
7. Динамик
8. Кнопка сброса

## Технические характеристики

### Функц. спецификация

Процессор	MStar MSB2531 Cortex-A7, 800 МГц
Оперативная память	128 Мбайт, DDR3
Внешний слот	microSD до 32 Гбайт
Внутренняя память	8 Гбайт
ОС	Windows CE 6.0 / Linux

### Основные параметры

Дисплей	4,3" TFT, 480×272
Динамик	8 Ом / 1,5 Вт
Аккумулятор	1500 мАч, Li-Pol

### Параметры GPS

GPS	MSR2112 32PIN-QFN
Частота	1,575 ГГц
Качество канала	66 каналов (поиск местоположения) / 22 канала (трекинг)
С/А код	1,023 МГц
Чувствительность	-165 дБм

Точность определения координат	10 м, 2D RMS; 5 м 2D RMS, WAAS включен
Скорость	0,1 м/с
Частота обновления	1 Гц
Время обновления	0,1 с
Горячий старт	2 с (Автономный)
Теплый старт	32 с (Автономный)
Холодный старт	35 с (Автономный)
Макс. высота	18 000 м
Макс. скорость	515 м/с
Антенна	Встроенная керамическая антенна; 18,4 мм × 18,4 мм × 2 мм
Протокол связи	NMEA 0183 v3.01
Скорость передачи данных	115200 бит/с
Порт	COM1

**Примечание.** Данное устройство соответствует стандарту IP67. Оно защищено от пыли и способно выдерживать погружение в воду на глубину до 1 метра в течение 30 минут.

# Использование устройства

## 1. Электропитание и подзаряд устройства

### Электропитание

Устройство получает питание от трех источников – встроенного аккумулятора (когда нет подключения к внешнему источнику питания), ЗУ с адаптером или док-станции (когда устройство подключено к бортовой сети), либо кабеля USB (при подключении к ПК).

## 2. Включение/выключение устройства

### Включение

Убедитесь, что устройство заряжено, либо подключено к источнику внешнего питания.

### Выключение

Чтобы выключить устройство, нажмите на кнопку выключения сверху на корпусе. Устройство перейдет в режим сохранения энергии. При последующем включении устройство восстановит последнее состояние системы.

### Сброс системы

Если устройство не отвечает или плохо работает, можно выполнить сброс, нажав стилусом на кнопку сброса (справа на корпусе устройства).

**Примечание:** при сбросе устройства вся несохраненная информация будет потеряна. Рекомендуется время от времени создавать резервные копии данных.

## 3. Установка навигатора

При использовании устройства в автомобиле, зафиксируйте его в креплении на лобовом стекле. При использовании устройства в мотоцикле, установите его в док-станцию, закрепленную на панели мотоцикла, как показано на рисунке.

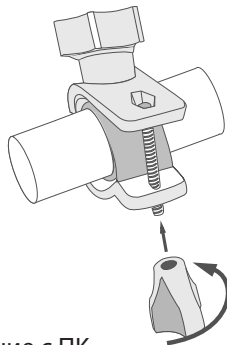

## 4. Соединение с ПК

Используйте кабель mini-USB для подключения устройства к компьютеру в случае, если вам необходимо обновить программное обеспечение или карты. Вы также можете заряжать устройство посредством USB подключения к компьютеру.

## Возможные проблемы, описание их решения

### Прибор не включается

- Проверьте заряд аккумулятора, в случае разрядки присоедините адаптер питания и подождите не менее 5-ти минут;
- Нажмите и удерживайте кнопку включения устройства не менее 8 сек;
- В случае если аккумулятор заряжен, всё равно подключите адаптер питания и повторите процедуру повторно;
- Если устройство не включается даже после подзарядки, обратитесь в службу поддержки или авторизованный сервисный центр.

### Прибор отключается сразу после включения

- Возможно, у устройства чрезвычайно низкий заряд аккумулятора. В этом случае система автоматически предотвращает полную разрядку во избежание потери информации и хранящихся данных. Перед тем, как осуществить повторную попытку включения устройства, заряжайте его не менее 5-ти минут и не отсоединяйте адаптер питания от розетки во время работы.

### Быстрый разряд батареи

- Аккумулятор разряжается быстрее во время работы при низкой температуре.

### Аккумулятор не заряжается

- Убедитесь в том, что адаптер питания подключён к работающей розетке;
- Убедитесь в том, что вы используете стандартный адаптер питания, а не адаптер от другого устройства;
- Аккумулятор может не заряжаться во время работы при высокой температуре.

### Звук не воспроизводится

- Удостоверьтесь, что воспроизведение звука включено в основных настройках программы;
- Удостоверьтесь в том, что громкость выведена на достаточный уровень.

### Прибор не распознает карту MicroSD

- Убедитесь в том, что карта вставлена в предназначенный для неё разъём до упора;
- Убедитесь в том, что карта вставлена правильной стороной;
- Возможно, карта повреждена. Попробуйте проверить работоспособность карты на другом устройстве;
- Попробуйте извлечь и повторно вставить microSD карту, попробуйте перезагрузить устройство;
- Обратитесь к руководству по установке данной карты.

## Уход за устройством

### Правильный уход за устройством обеспечит его долгую и эффективную работу

- Не храните и не используйте устройство в условиях повышенной влажности и высоких температур;
- Избегайте длительного воздействия на устройство прямых солнечных или ультрафиолетовых лучей;
- Не кладите и не роняйте на устройство никаких предметов;
- Не роняйте устройство и не подвергайте его ударам;
- Не подвергайте устройство резким температурным перепадам, так как это может повлечь конденсацию влаги внутри прибора и его повреждение. Если подобное произошло, не включайте устройство, пока он не высохнет;
- Поверхность дисплея может легко поцарапаться. Избегайте касания дисплея острыми предметами. Для предохранения дисплея от царапин можно использовать специальную защитную пленку;
- Никогда не очищайте прибор или дисплей при включенном питании. Для очистки внешних поверхностей используйте мягкую влажную ткань (желательно не содержащую хлорка);
- Не используйте для очистки экрана бумажные салфетки или полотенца;
- Никогда не пытайтесь самостоятельно разбирать или чинить прибор, а также модифицировать его каким-либо образом. Любое подобное вмешательство может

повредить вашему здоровью, нарушить корректную работу прибора или нанести ему ущерб. Также это повлечет за собой снятие гарантии.

- Допустимая температура внешней среды в режиме эксплуатации: от 0 до +35 °С. Температура хранения: от +5 до +45 °С. Относительная влажность: от 5% до 90% без конденсата (25 °С).

## Безопасное управление автомобилем

- Для безопасного использования функций устройства, пожалуйста, не забывайте выполнять требования Правил дорожного движения Российской Федерации. Кроме того, старайтесь соблюдать очевидные правила обращения с вашим автомобилем, как источником повышенной опасности;
- Эти правила, в первую очередь, определяются риском наступления вреда для жизни или здоровья третьих лиц, причинения вреда их имуществу, домашним животным или окружающей среде;
- Всегда ставьте автомобиль на стояночный тормоз, который должен находиться в исправном состоянии и исключать возможность движения автомобиля;
- Всегда паркуйте автомобиль на открытой, хорошо проветриваемой площадке;
- Поддерживайте относительно низкий уровень громкости, чтобы во время движения иметь возможность слышать все, что происходит вокруг автомобиля.

## Навител Навигатор

Основные задачи, выполняемые программой: определение и отображение текущего местоположения на карте, автоматическое и ручное определение точек маршрута, построение маршрута, поиск объектов, расчет и отображение путевой информации и многое другое.

### Интерфейс программы

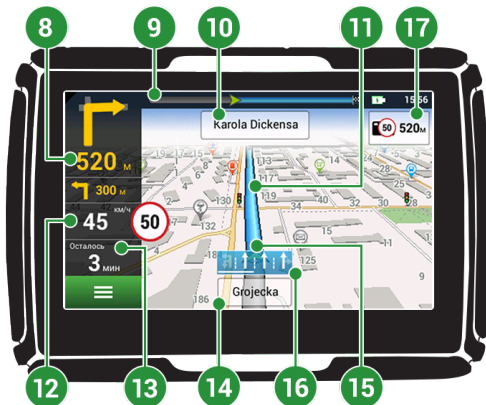
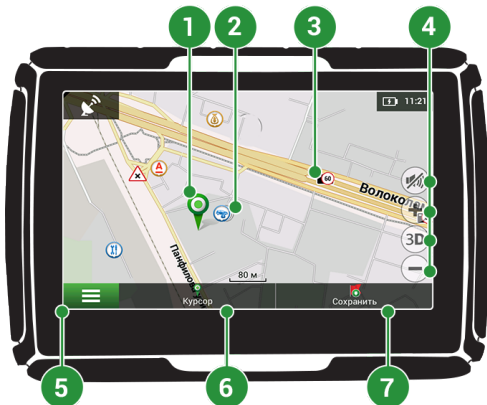

1	Точка на карте	Такой значок появляется при нажатии на любую область на карте. Внизу окна карты появляются кнопки «Курсор» и «Сохранить».
2	POI	Пример того, как объекты инфраструктуры (POI) отображаются на карте. Разным категориям POI присвоены разные значки. Также в программе есть множество уникальных значков для различных брендов, шопинг центров, гипермаркетов, АЗС и т.д.
3	SPEEDCAM	Пример отображения на карте SPEEDCAM'ов. SPEEDCAM'ы представляют собой информацию на карте о камерах контроля скорости, радарах, засадах, опасных перекрестках, лежачих полицейских и пешеходных переходах.
4	Кнопки на карте	Эти кнопки предназначены для контроля вида карты (2D/3D), масштаба и звука.
5	Главное меню	При нажатии на кнопку открывается главное меню программы.
6	Курсор	Кнопка «Курсор» появляется только при выборе точки на карте. При нажатии на кнопку открывается окно «Мой маршрут», в котором вы можете выполнять с выбранной точкой различные операции.
7	Кнопка «Сохранить»	Эта кнопка появляется только при выборе точки на карте. Кнопка «Сохранить» предназначена для сохранения выбранной точки в качестве путевой точки.
8	Знак предстоящего маневра	Показывает два следующих по ходу маршрута поворота, разворота, а также расстояние до каждого из них. Нажатие по знаку открывает контекстное меню, в котором можно остановить ведение по маршруту и управлять другими маршрутными опциями.
9	Прогресс-бар движения по маршруту	Отображает пройденный путь маршрута.



10	Улица после маневра	Эта информационная панель отображает название улицы, следующей за предстоящим маневром. Если выполнены определенные условия, то вместо отображения улицы, информационная панель будет отображать полосы движения с допустимыми маневрами.
11	Маршрут	Активный маршрут.
12	Скорость	Рядом с текущей скоростью автомобиля отображается допустимая скорость движения на текущем участке дороги. При превышении установленного значения программа отправляет визуальные предупреждения: оранжевый цвет – превышение скорости на установленную допустимую величину (по умолчанию - до 10 км/ч); красный – превышение скорости выше установленного предела. Допустимый уровень превышения можно настроить в разделе Предупреждения.
13	Панель датчиков	Датчик отображает время прибытия в конечную точку маршрута.
14	Текущая улица	Название улицы, по которой в данный момент времени происходит движение. Информационная панель активна только при установленном соединении со спутниками. Если на карте в данном месте нет ни улицы, ни дороги, то отображается направление (Север, Юг, Запад, Восток).
15	GPS-курсор	Указывает настоящее местоположение устройства, когда GPS приемник включен.
16	Датчик маневра	На дорогах с двумя и более полосами в попутном направлении отображается информация о разрешённом манёвре на ближайшем перекрёстке или месте для разворота; прогресс-бар под датчиком отображает оставшуюся часть пути до места описываемого манёвра.
17	Ограничение дорожного движения	При движении по маршруту в правой части экрана отображается перечень ближайших навигационно значимых объектов с указанием расстояния до них. По мере приближения программа выводит на экран оповещение с обратным отсчетом расстояния до камеры, дорожного знака или специальной разметки.

## Маршрут до точки, выбранной на карте

Программа предусматривает построение маршрута до точки, которую можно найти и отметить на карте, и определить ее как конечную точку маршрута. При этом начальной точкой маршрута будет текущее местоположение устройства, определяемое системой GPS. Для построения маршрута нажмите на соответствующую область карты, чтобы отметить на ней точку и выберите «Курсор» [1]. Далее нажмите «Поехали!» [2]. Программа предложит 3 альтернативных маршрута с примерным расстоянием и временем до финишной точки [3]. Выберите подходящий вариант и нажмите «Поехали!».



Рис. 1



Рис. 2



Рис. 3

## Поиск адреса и построение маршрута

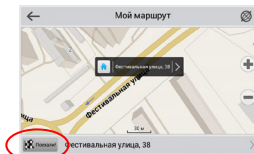
Для того чтобы построить маршрут до точки, которую можно найти по адресу, выберите «Меню» [4] > «Найти» [5] > «По адресу». Далее нажмите «Выбрать страну» [6] и начните вводить название страны [7]. Чтобы спрятать клавиатуру, нажмите на иконку в правой верхней части экрана. Выберите страну [8]. Поля «Выбрать город», «Выбрать улицу» и «Выбрать здание» становятся активными после заполнения предыдущего поля [9]. После внесения соответствующей информации, объект будет показан на карте. Нажмите «Поехали!» [10]. Программа предложит 3 альтернативных маршрута [11] до указанного адреса, и вы можете начать следование по нему [12].

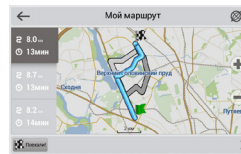

Рис. 4



Рис. 5



Рис. 6

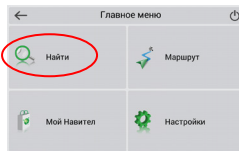

Рис. 7

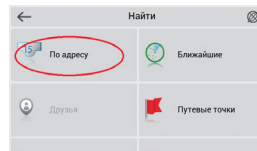

Рис. 8

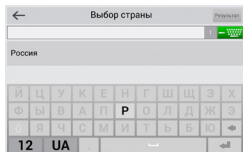

Рис. 9

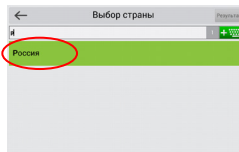

Рис. 10

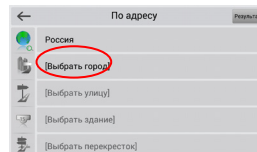

Рис. 11

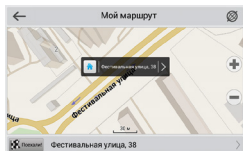

Рис. 12

## Ручной выбор всех точек маршрута

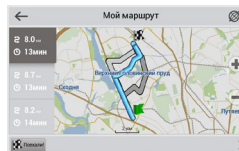
Для построения маршрута, начальная и конечная точка которого определяются вручную, отметьте на карте точку, откуда вы хотите начать движение и нажмите «Курсор» [1] для перехода к экрану «Мой маршрут». Далее нажмите на информационную панель внизу экрана [2]. В открывшемся экране «Свойства» выберите «Начало маршрута» [3]. GPS-приемник должен быть отключен. Точка будет отмечена на карте как начальная точка маршрута. Далее выберите на карте конечную точку маршрута. Для этого нажмите на соответствующую область карты, нажмите на кнопку «Курсор» [4] и затем «Поехали!» в экране «Мой маршрут» [5]. Программа предложит 3 альтернативных маршрута. Выберите подходящий и нажмите «Поехали!» [6].

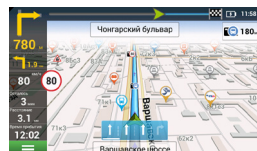

Рис. 1



Рис. 2

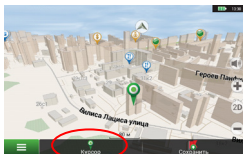

Рис. 3

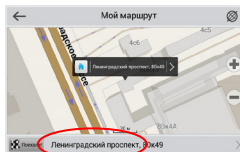

Рис. 4

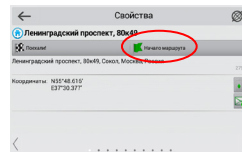

Рис. 5

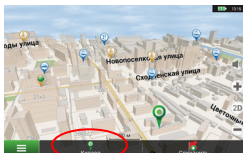

Рис. 6

## Центр обновлений Навител Навигатор

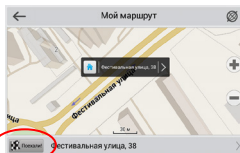
Для обновления карт и приложений, а также для того, чтобы приобретать новые карты, вы можете использовать программу Центр обновлений Навител Навигатор, разработанную нами специально для этих целей. Скачать программу вы можете на нашем сайте из раздела “Скачать”. Инструкция ниже поможет вам разобраться в функциональности программы.

1. Установите Центр обновлений Навител Навигатор на ПК, выполнив все пункты мастера установки Windows;
2. Подключите навигатор к ПК в режиме съемного диска (USB Flash Drive / Mass Storage).
3. Запустите Центр обновлений Навител Навигатор. В случае если вы правильно подключили навигатор, программа определит его наличие. [1]
4. В случае если обновления будут найдены, Центр обновлений предложит вам обновить устройство до актуальной версии ПО, а также обновить карты, если имеются более новые. [2]

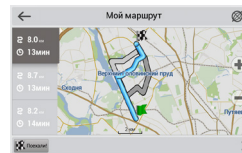

Рис. 1



Рис. 2

Учтите, что старые карты в процессе обновления или переустановки будут удалены. Для продолжения нажмите “Обновление”, затем “ОК”.

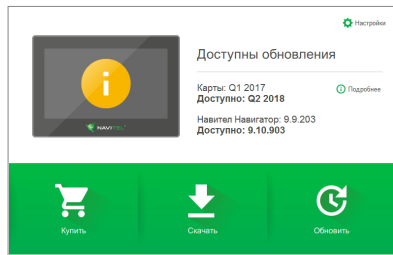
5. Центр обновлений Навител Навигатор скачает и установит обновления на устройство.
6. Если после обновления Вы решите загрузить или купить дополнительные карты, выберите пункт “Скачать” или “Купить” соответственно. [3]
7. Чтобы скачать купленные карты, в списке отметьте нужные Вам галочками и нажмите “ОК”. [4]

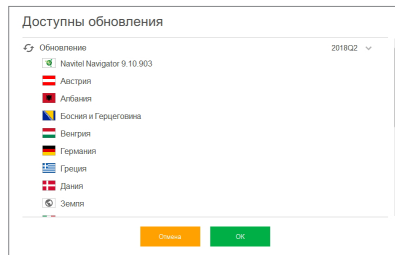

Рис. 3



Рис. 4

8. Чтобы купить карты, нажмите на строку, соответствующую нужной Вам карте, выберите срок подписки и нажмите "Купить". [5, 6]

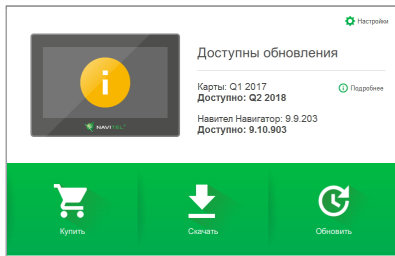

Рис. 5

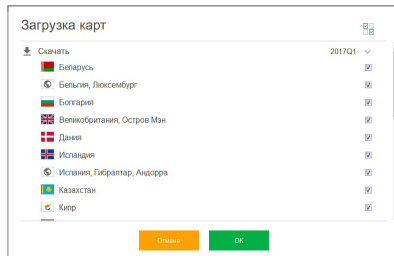

Рис. 6

9. Запустите Навител Навигатор на устройстве.

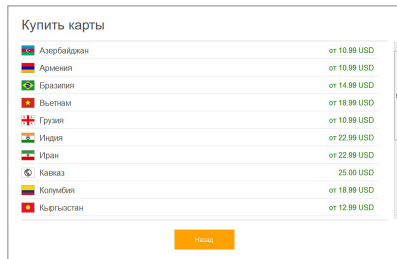
# Úvod

Vážený zákazník!

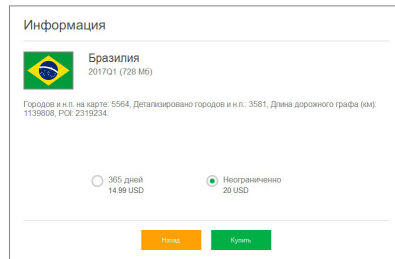
Ďakujeme Vám za zakúpenie nášho navigačného zariadenia NAVITEL G550 MOTO. Starostlivo si prosím prečítajte tento návod na použitie, aby ste sa naučili ako ovládať zariadenie pre zaistenie jeho optimálneho výkonu. Odporúčame, aby ste si uchovali užívateľskú príručku pre budúce použitie.

## Balenie

- Motor Navigator NAVITEL G550 MOTO
- Držiak na motocykel
- Ihla
- Adaptér nabíjačky motocyklov
- Držiak na auto
- Nabíjačka do auta 12/24 V
- Dokovacia stanica
- Kábel mini-USB - USB
- Plastové pinzety
- Používateľská príručka
- Záručný list



## Vonkajší vzhľad

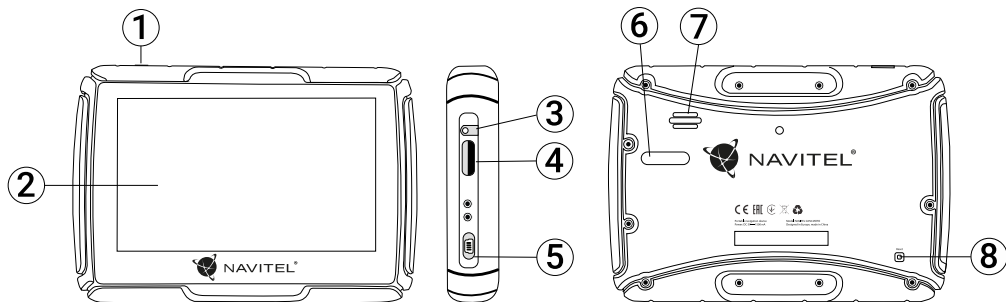

- |                           |                           |
|---------------------------|---------------------------|
| 1. Vypínač                | 5. Mini-USB port          |
| 2. Dotykový displej       | 6. Kontakty pre nabíjačku |
| 3. 3,5 mm audio konektor  | 7. Reprodukotor           |
| 4. Slot pre microSD kartu | 8. Resetovacie tlačidlo   |

# Vlastnosti

## Systémové špecifikácie

Procesor	MStar MSB2531 Cortex-A7, 800 MHz
Operačná pamäť	128 MB, DDR3
Externý slot	microSD až 32 GB
Interné úložisko	8 GB
Operačný systém	Windows CE 6.0 / Linux

## Základné parametre

Displej	4,3" TFT, 480x272
Reproduktor	8 Ohm / 1.5 W
Batérie	1500 mAh, Li-Pol

## Parametre GPS

GPS	MSR2112 32PIN-QFN
Frekvencia	1.575 GHz
Počet kanálov	66 kanálov (vyhľadávanie pozície)/ 22 kanálov (záznam stopy)
C/A CODE	Frekvencia čipu 1.023 MHz
Čitlivosť	-165 dBm

Presnosť polohy	10 m, 2D RMS; 5 m 2D RMS, WAAS aktívny
Rýchlosť	0.1 m/s
Frekvencia aktualizácie	1 Hz
Čas obnovy	0.1 s
Hot štart	2 s (autonómny)
Warm štart	32 s (autonómny)
Cold štart	35 s (autonómny)
Max. nadm. výška	18 000 m
Max. rýchlosť	515 m/s
Anténa	Interná keramická anténa: 18.4 mm x 18.4 mm x 2 mm
NMEA	NMEA 0183 štandard v3.01 a späťne
Prenosová rýchlosť	115 200 bps
Port	COM1

**Poznámka.** Toto zariadenie má stupeň krytia IP67. Je odolné voči prachu a vydrží pod vodnou hladinou v hĺbke 15 centimetrov až 1 meter po dobu 30 minút.

## Využitie zariadenia

### 1. Napájací zdroj a nabíjanie

#### Napájací zdroj

Zariadenie využíva tri typy zdrojov napájania: batéria (ak nie je pripojená k externému zdroju napájania prostredníctvom adaptéru), adaptér (ak je pripojené k motocyklu alebo v automobile) a USB kábel (umožňuje nabíjanie prostredníctvom pripojenia k PC).

### 2. Zapnutie/vypnutie

#### Zapnutie

Uistite sa, že batéria je dostatočne nabitá alebo je pripojená k externému zdroju napájania.

#### Vypnutie

Stlačenie tlačidla na hornej strane zariadenia spôsobí jeho vypnutie, prípadne spustí úsporný režim. Pri opätovnom zapnutí dôjde k obnoveniu jeho posledného stavu.

#### Obnovenie systému

V prípade, ak zariadenie nereaguje alebo nefunguje správne, môžete ho obnoviť pomocou stylusu, zatlačením do resetovacej diery na pravej strane zariadenia.

**Poznámka:** v prípade ak systém neodpovedá po resetovaní systému, môže dôjsť k strate všetkých neuložených dát. Odporúča sa, aby sa dáta pravidelne zálohovali.

### 3. Použitie držiaka na upevnenie navigácie

Pri použití GPS navigácie na motorke, je nutné pripojiť zariadenie k panelu pomocou konzoly (Ako je znázornené na obrázku nižšie).

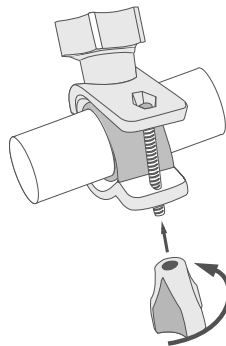

### 4. Pripojenie k počítaču

Zariadenie je možné pripojiť k počítaču pomocou Mini-USB kábla. Pripojte koncovku Mini-USB kábla do Mini-USB portu na ľavej strane GPS zariadenia a USB koncovku do USB portu vášho počítača. Odpojte Mini-USB kábel, ak je proces dokončený; GPS navigátor sa vráti do rozhrania predbežného pripojenia.

# Chyby a riešenia problémov

## Zariadenie nepracuje

- Skontrolujte, či je zariadenie nabité alebo nie. V prípade, že zariadenie nie je nabité, pripojte ho k napájaniu a počkajte aspoň 5 minút;
- Stlačte a držte tlačidlo napájanie aspoň 8 sekúnd;
- Aj napriek tomu, že je zariadenie nabité, pripojte ho k napájaniu a skúste ho spustiť znovu;
- Ak zariadenie nepracuje ani po opätovnom nabití, kontaktujte našu podporu alebo akékoľvek certifikované servisné pracovisko.

## Zariadenie sa po štarte ihneď vypne

- Je možné, že stav nabitia batérie zariadenia je kriticky nízky. V takomto prípade ho systém automaticky vypne, aby tak predišiel kompletnému vybitiu batérie, ktoré môže spôsobiť stratu dát. Predtým, ako sa zariadenie pokúsite znovu zapnúť, nabite ho aspoň 5 minút a nechajte adaptér pripojený behom následnej prevádzky zariadenia.

## Rýchle vybitie batérie

- Batéria sa oveľa rýchlejšie vybíja v chladnom prostredí.

## Batéria sa nenabíja

- Skontrolujte, či je adaptér pripojený do zásuvky;
- Uistite sa, že používate originálny adaptér a nie adaptér z iného zariadenia;
- Vo veľmi teplom prostredí je možné, že sa batériu nepodarí nabiť.

## Zvuk nefunguje

- Uistite sa, že máte zapnutý zvuk v nastavení programu;
- Uistite sa, že hlasitosť nie je príliš nízka.

## Zariadenie nerozpoznalo microSD kartu

- Uistite sa, či je karta úplne vložená do odpovedajúceho slotu a zapadla na svoje miesto;
- Skontrolujte, či nie je karta vložená nesprávne;
- Skontrolujte, či nie je karta poškodená. Skúste ju použiť v inom zariadení;
- Vyberte a vložte kartu späť. Reštartujte zariadenie;
- Riadte sa manuálom k vašej karte.

## Údržba zariadenia

### Riadna údržba zariadenia zaistí jeho dlhé a spoľahlivé fungovanie

- Nevystavujte zariadenie vysokej vlhkosti a teplotám;
- Chráňte zariadenie pred slnečným a UV žiarením;
- Nepokladajte nič na zariadenie;
- Nevystavujte zariadenie nárazom;
- Nevystavujte zariadenie vlhkosti a náhlym zmenám teplôt, ktoré môžu viesť ku kondenzácii vody vo vnútri zariadenia a spôsobiť jeho poškodenie. Ak bolo zariadenie vystavené vlhkosti, nezapínajte ho, pokiaľ nebude úplne vysušené.
- Displej zariadenia je veľmi náchylný k poškrabaniu. Nedotýkajte sa displeja ostrými predmetmi. Ako ochranu proti poškrabaniu, môžete použiť ochrannú fóliu;
- Nikdy displej nečistite, ak je zariadenie zapnuté. Na čistenie používajte iba mäkkú handričku;
- Na čistenie displeja nepoužívajte papierové obrúsky alebo utierky;
- Nepokúšajte sa sami rozoberať alebo opravovať zariadenie, mohlo by to viesť k úrazu a rovnako tak aj k nesprávnemu fungovaniu zariadenia. Zároveň to bude mať za následok ukončenie záruky.
- Prípustná teplota okolitého prostredia v prevádzkovom režime: 0 až +35 °C. Skladovacia teplota: +5 až +45 °C. Relatívna vlhkosť: 5% až 90% bez kondenzácie (25 °C).

## Bezpečná jazda

- Ak sa používa vo vozidle, bezpečná jazda je výhradnou zodpovednosťou vodiča. Je nebezpečné používať ovládacie prvky aplikácie pri jazde;
- Tieto pravidlá boli v prvom rade vytvorené tak, aby sa zabránilo spôsobeniu škôd na živote alebo zdraví tretích osôb, poškodeniu ich majetku a domácich zvierat, a tiež poškodzovaniu životného prostredia;
- Kedykoľvek zastavíte vozidlo, vždy použite ručnú brzdú. Udržujte ručnú brzdú funkčnú tak, aby zamedzila akémukoľvek možnému pohybu vozidla;
- Vždy parkujte vaše vozidlo na otvorenom a dobre vetranom priestore;
- Udržujte hlasitosť vo vozidle relatívne nízku tak, aby ste počuli všetko, čo sa deje mimo vozidla;
- Nemanipulujte so zariadením, ak by vás to mohlo rušiť pri šoférovaní.

NAVITEL s.r.o. týmto prehlasuje, že zariadenie NAVITEL G550 je kompatibilné so smernicou RED 2014/53/EÚ.

Úplné znenie Prehlásenia o zhode je k dispozícii na nasledujúcej internetovej adrese:

[www.navitel.cz/sk/declaration\\_of\\_conformity/g550moto](http://www.navitel.cz/sk/declaration_of_conformity/g550moto)

# Navitel Navigator

K základným vlastnostiam aplikácie Navitel Navigator patrí: určenie a zobrazenie aktuálnej pozície na mape, automatické i ručné zadávanie bodov trasy, plánovanie trasy, rôzne možnosti vyhľadávania objektov, výpočet a zobrazenie informácií o ceste a mnoho ďalších.

## Rozhranie programu

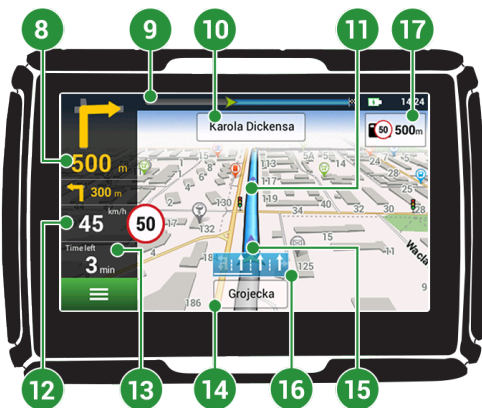

1	Bod na mape	Krátkym kliknutím na mapu označíte bod, s ktorým sa dá ďalej pracovať pomocou tlačidiel "Kurzor" a "Uložiť WP" bod.
2	Bod záujmu (POI)	Toto je príklad ako sú zobrazované body záujmu (POI) v programe. Rôzne kategórie POI majú rôzne ikony, rovnako tak každá kategória obsahuje mnoho typov ikon ako napríklad nákupné centra, značkové obchody, čerpacie stanice atď.
3	Upozornenie na trase (SPEEDCAM)	Jedná sa o príklad ako sú zobrazované na mape ikony funkcie Upozornenie na trase (SPEEDCAM). Upozornenie zahŕňa údaje o meranej rýchlosti, radaroch, nebezpečných križovatkách, spomaľovacích prahoch a ďalších typoch potenciálnych prekážok na ceste.
4	Funkčné tlačidlá	Tieto tlačidlá ovládajú zobrazenie mapy (2D / 3D), zoomovanie a nastavenie hlasitosti.
5	Hlavné menu	Kliknutím na toto tlačidlo otvoríte hlavné menu programu.
6	Kurzor	Toto tlačidlo je dostupné iba pokiaľ je na mape zvolený nejaký bod. Kliknutím na toto tlačidlo otvoríte obrazovku "Moja trasa", kde môžete so zvoleným bodom ďalej pracovať.
7	Uložiť WP	Toto tlačidlo je dostupné iba pokiaľ na mape zvolíte nejaký bod. Kliknutím na toto tlačidlo bod uložíte ako cieľový bod.
8	Nasledujúci manéver	Označenie vzdialenosti k dvom nasledujúcim manévrom. Kliknutím na znázornenie manévru otvoríte dialógové okno s množstvom nastavení.
9	Panel trasy	Tento panel určuje uplynulú a zostávajúcu časť trasy.
10	Ulica nasledujúca po manévri	Názov ulice nasledujúcej po manévri. Berte prosím na vedomie, že ak sú splnené určité podmienky, budú namiesto panelu ulice nasledujúcej po manévri zobrazené nasledujúce jazdné pruhy.

11	Trasa	Aktívna trasa. Ak je zapnutá funkcia Dopravné Info, trasa je rôzne sfarbená, čo zodpovedá rôznym úrovňam hustoty premávky. Inak je trasa vždy modrá.
12	Rýchlosť	Limit rýchlosti cesty sa zobrazí vedľa aktuálnej rýchlosti. Ak je limit prekročený do 10 km / h, políčko s aktuálnou rýchlosťou sa sfarbí do oranžova. Ak je limit prekročený o viac ako 10 km / h, políčko s aktuálnou rýchlosťou sa sfarbí do červena. Ak chcete toto nastavenie zmeniť, prejdite do Menu > Nastavenia > Upozornenia > Pokuta za rýchlosť.
13	Informačný panel	Indikátor zobrazuje informácie o zostávajúcom čase do cieľa.
14	Aktuálna ulica	Názov aktuálnej ulice (aktívne iba ak je naviazané spojenie so satelitmi). Pokiaľ mapa neobsahuje informácie o názve danej ulice, je namiesto toho zobrazený smer pohybu (Sever, Juh, Západ a Východ).
15	GPS kurzor	Ukazuje aktuálnu pozíciu zariadenia, keď je GPS prijímač zapnutý.
16	Nadchádzajúce manéver	Indikátor zobrazuje nadchádzajúce manéver vrátane vzdialenosti zostávajúce k danému manévru.
17	Upozornenie na trase	Vodič je upozornený na vzdialenosť od najbližšieho dopravného značenia a odpočítavanie sa spustí pri priblížení vozidla. Keď sa blížite, program zobrazí odpočítavanie na najbližší kameru, dopravnú značku alebo značenie.



## Trasa k zvolenému bodu na mape

Trasu môžete nastaviť do bodu, ktorý si nájdete a označíte na mape, a potom ho nastavíte ako cieľový bod s tým, že ako počiatočný bod trasy sa berie aktuálna pozícia zariadenia podľa GPS. Pre vytvorenie trasy kliknite v mape pre označenie bodu, vyberte "Kurzor" [1], a potom "Podme!" [2]. Program ponúka 3 alternatívne trasy s približnú vzdialenosť a čas do cieľa bodu [3]. Stlačením „Podme!“ a nasledovať trasy.



Obr. 1

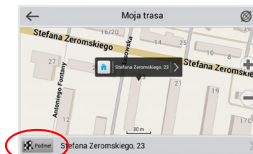

Obr. 2

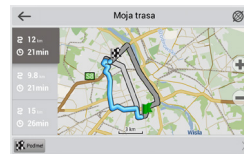

Obr. 3

## Navádzanie na presnú adresu

Pre vytvorenie trasy k bodu, ktorého adresu poznáte, zvolte "Menu" v ľavom dolnom rohu obrazovky [4] > "Nájsť" [5] > "Podľa adresy", a potom stlačte "Vyberte krajinu" [6] a vložte jej názov [7]. Pre skrytie klávesnice stlačte ikonu v pravej hornej časti obrazovky. Vyberte požadovanú krajinu [8]. Možnosti "Vyberte mesto", "Vyberte ulicu" a "Vyberte číslo budovy" sa aktivujú iba v prípade, ak boli vyplnené predchádzajúce polia [9]. Po vyplnení všetkých informácií sa objekt zobrazí na mape [10]. Stlačte "Podme!". Program ponúka 3 alternatívne trasy. Vyberte trasu a stlačte tlačidlo «Podme!» [11]. Teraz môžete nasledovať po trase [12].



Obr. 4

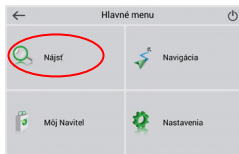

Obr. 5



Obr. 6



Obr. 7

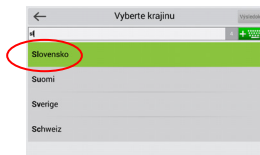

Obr. 8

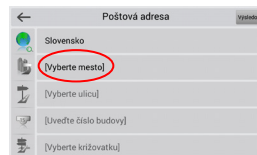

Obr. 9

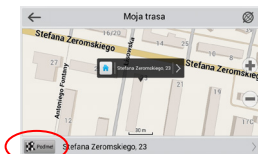

Obr. 10

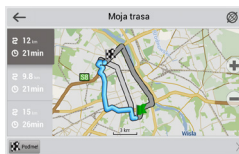

Obr. 11



Obr. 12

## Manuálne nastavenie všetkých bodov trasy

Pre plánovanie trasy, kde sú počiatočné a cieľové body nastavené manuálne, najprv zvolte na mape bod, ktorý má byť počiatočný a stlačte "Kurzor" [1], čím sa zobrazí obrazovka "Moja trasa". Kliknite na informačný panel v spodnej časti obrazovky [2]. Stlačte "Nastaviť štart" na obrazovke "Vlastnosti" [3]. GPS prijímač musí byť vypnutý. Bod bude označený na mape ako počiatočný bod. Zvoľte cieľový bod na mape: kliknite na mapu pre označenie bodu, stlačte "Kurzor" [4] a potom "Podme!" na obrazovke "Moja trasa" [5]. Program ponúka 3 alternatívne trasy. Vyberte trasu a stlačte tlačidlo „Podme!“ [6].

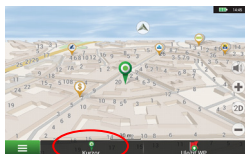

Obr. 1

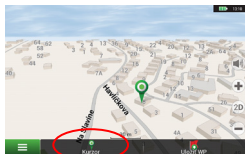

Obr. 4

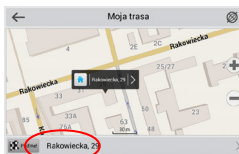

Obr. 2

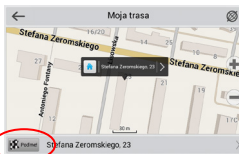

Obr. 5

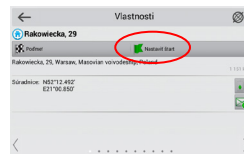

Obr. 3



Obr. 6

# Centrum aktualizácií Navitel Navigator

K aktualizácii máp a aplikácie, rovnako k nákupu nových máp je potrebný špeciálny program, ktorý sme navrhli špeciálne pre tieto účely. Program si môžete stiahnuť zo sekcie "Downloads" na oficiálnej stránke NAVITEL®. Nižšie uvedené inštrukcie vám pomôžu naučiť sa ako sa s ním pracuje.

1. Nainštalujte Centrum aktualizácií Navitel Navigator na váš počítač.
2. Pripojte navigačné zariadenie k počítaču.
3. Spustite Centrum aktualizácií Navitel Navigator. [1]
4. Ak je zariadenie správne pripojené, program ho detekuje. Ak sú k dispozícii aktualizácie, program vám navrhne, či chcete aktualizovať softvér, mapy alebo oboje. [2]

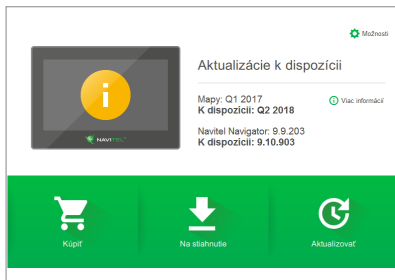

Obr. 1



Obr. 2

Počas aktualizácie máp budú staré mapy zmazané. Ak chcete pokračovať, stlačte tlačidlo "Aktualizovať" a potom tlačidlo "OK".

5. Centrum aktualizácií Navitel Navigator stiahne a nainštaluje požadované aktualizácie do vášho zariadenia.
6. V rámci programu si môžete stiahnuť prípadne dokúpiť ďalšie mapy stlačením tlačidiel "Na stiahnutie" alebo "Kúpiť". [3]
7. Ak si chcete stiahnuť ďalšie mapy, vyberte ich v ponuke a stlačte "OK". [4]

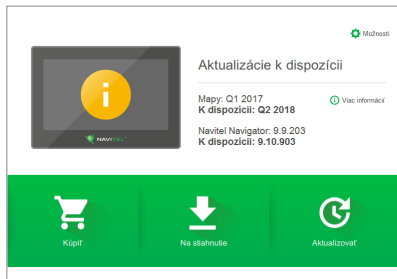

Obr. 3

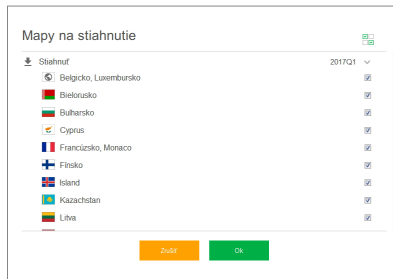

Obr. 4

8. Ak si chcete kúpiť ďalšie mapy, vyberte ich v ponuke, zvolte dĺžku predplatného a stlačte "Kúpiť". [5, 6]

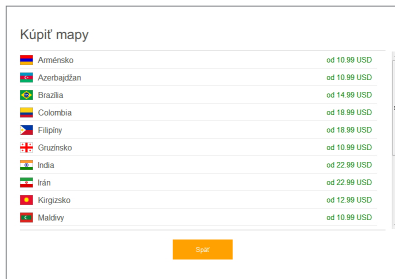

Obr. 5



Obr. 6

9. Spustíte Navitel Navigator na vašom zariadení.

## Вступ

Шановний покупець!

Дякуємо Вам за придбання продукту NAVITEL G550 MOTO. Уважно прочитайте керівництво перед використанням пристрою та зберігайте для подальшого використання.

## Комплектація

- Мотонавігатор NAVITEL G550 MOTO
- Кріплення для мотоцикла
- Стилус
- Адаптер зарядного пристрою для мотоцикла
- Кріплення для автомобіля
- Адаптер зарядного пристрою для автомобіля 12/24 В
- Док станція
- Кабель mini-USB - USB
- Пластиковий пінцет
- Посібник користувача
- Гарантійний талон

Тип пристрою: Мотонавігатор.

Найменування товару: NAVITEL G550 MOTO.

Виробник: NAVITEL s.r.o.

Адреса виробника: U Habrovky 247/11, 140 00, Praha 4, Czech Republic.

Виготовлено в Китаї Компанією NAVITEL s.r.o. на заводі Shenzhen Roverstar Technology Co., Ltd.

Тел.: +420 225 852 852 / +420 225 852 853.

Імпортер в Україні: ТОВ «НАВІТЕЛ УКРАЇНА», 02183, м. Київ, вулиця М. Кибальчича, буд. 13А.

## Зовнішній вигляд приладу

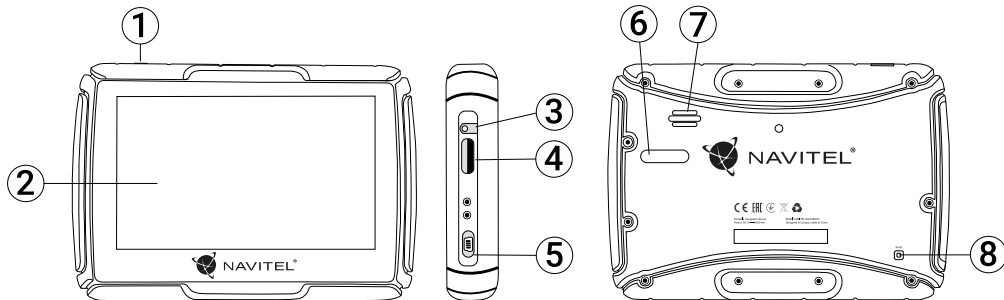

1. Кнопка ввімкнення / вимкнення навігатора
2. Дисплей
3. Аудіовихід mini-jack 3.5 мм
4. Слот для карт пам'яті microSD

5. Роз'єм mini-USB
6. Контакти зарядного пристрою
7. Динамік
8. Кнопка перезавантаження Reset



# Технічні характеристики

## Функціональна специфікація

Процесор	MStar MSB2531 Cortex-A7, 800 МГц
Оперативна пам'ять	128 Мбайт, DDR3
Зовнішній слот	microSD до 32 Гбайт
Внутрішня пам'ять	8 Гбайт
ОС	Windows CE 6.0 / Linux

## Основні параметри

Дисплей	4,3" TFT, 480×272
Динамік	8 Ом / 1,5 Вт
Акумулятор	1500 мАг, Li-Pol

## Параметри GPS

GPS	MSR2112 32PIN-QFN
Частота	1,575 ГГц
Кількість каналів	66 каналів (пошук місцезнаходження) / 22 канали (трекінг)
С/А код	1,023 МГц
Чутливість	-165 дБм

Точність визначення координат	10 м, 2D RMS; 5 м 2D RMS, WAAS ввімкнено
Швидкість	0,1 м/с
Частота оновлення	1 Гц
Час оновлення	0,1 с
Гарячий старт	2 с (Автономний)
Теплий старт	32 с (Автономний)
Холодний старт	35 с (Автономний)
Макс. висота	18 000 м
Макс. швидкість	515 м/с
Антенa	Вбудована керамічна антенa; 18,4 мм × 18,4 мм × 2 мм
Протокол зв'язку	NMEA 0183 v3.01
Швидкість передачі даних	115200 бит/с
Порт	COM1

**Примітка.** Цей пристрій відповідає стандарту IP67. Він захищений від пилу і здатний витримати занурення в воду на глибину до 1 метра протягом 30 хвилин.

# Використання пристрою

## 1. Живлення і підзаряд пристрою

### Живлення

Пристрій живиться від трьох джерел - вбудованого акумулятора (коли немає підключення до зовнішнього джерела живлення), ЗП з адаптером або док-станції (коли пристрій підключено до бортової мережі), або кабелю USB (при підключенні до ПК).

## 2. Увімкнення/вимкнення пристрою

### Увімкнення

Переконайтеся, що пристрій заряджений, або підключений до зовнішнього джерела живлення.

### Вимкнення

Щоб вимкнути пристрій, натисніть на кнопку вимкнення зверху на корпусі. Пристрій перейде в режим збереження енергії. При наступному включенні пристрій відновить останній стан системи.

### Скидання системи

Якщо пристрій не відповідає або погано працює, можна виконати скидання, натиснувши стилусом на кнопку скидання (праворуч на корпусі пристрою).

**Примітка:** при скиданні пристрою вся незбережена інформація буде втрачена. Рекомендується час від часу створювати резервні копії даних.

## 3. Установка навігатора

При використанні пристрою в автомобілі, зафіксуйте його в кріпленні на лобовому склі. При використанні пристрою в мотоциклі, встановіть його в док-станцію, закріплену на панелі мотоцикла, як показано на малюнку.

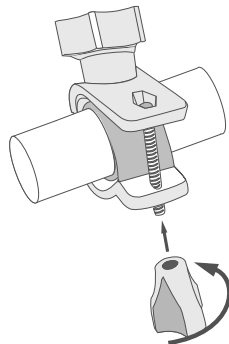

## 4. З'єднання з ПК

Використовуйте кабель mini-USB для підключення пристрою до комп'ютера в разі, якщо вам необхідно оновити програмне забезпечення або карти. Ви також можете заряджати пристрій за допомогою USB підключення до комп'ютера.

## Можливі проблеми, опис їх вирішення

### Прилад не вмикається

- Перевірте заряд акумулятора, в разі розрядки приєднайте адаптер живлення та зачекайте не менше 5-ти хвилин;
- Натисніть та утримуйте кнопку ввімкнення пристрою не менше 8 сек;
- У випадку, якщо акумулятор заряджений, все одно підключіть адаптер живлення та повторіть процедуру повторно;
- Якщо пристрій не вмикається навіть після підзарядки, зверніться в службу підтримки або авторизований сервісний центр.

### Прилад вимикається відразу після ввімкнення

- Можливо, у пристрою низький заряд акумулятора. У цьому випадку система автоматично запобігає повній розрядці, щоб уникнути втрати інформації та збережених даних. Перед тим, як здійснити повторну спробу ввімкнення пристрою, заряджайте його не менше 5-ти хвилин і не від'єднуйте адаптер живлення від розетки під час роботи.

### Швидкий розряд батареї

- Акумулятор розряджається швидше під час роботи при низькій температурі.

### Акумулятор не заряджається

- Переконайтеся в тому, що адаптер живлення підключений до працюючої розетки;
- Переконайтеся в тому, що ви використовуєте стандартний адаптер живлення, а не адаптер від іншого пристрою;
- Акумулятор може не заряджатися під час роботи при високій температурі.

### Звук не відтворюється

- Переконайтеся, що відтворення звуку ввімкнено в основних налаштуваннях програми;
- Переконайтеся в тому, що гучність виведена на достатній рівень.

### Пристрій не розпізнає карту MicroSD

- Переконайтеся в тому, що карта вставлена в призначений для неї роз'єм до упору;
- Переконайтеся в тому, що карта вставлена правильною стороною;
- Можливо, карта пошкоджена. Спробуйте перевірити працездатність карти на іншому пристрої;
- Спробуйте витягти та повторно вставити microSD картку, спробуйте перезавантажити пристрій;
- Зверніться до посібника з встановлення цієї карти.

## Догляд за приладом

### Правильний догляд за приладом забезпечить його довгу та ефективну роботу

- Не зберігайте та не використовуйте прилад в умовах підвищеної вологості та високих температур;
- Уникайте тривалого впливу на прилад прямих сонячних або ультрафіолетових променів;
- Не ставте і не кидайте на прилад ніяких предметів;
- Не кидайте прилад і не піддавайте його ударам;
- Не піддавайте прилад різким температурним перепадам, оскільки це може спричинити конденсацію вологи всередині приладу та його пошкодження. Якщо подібне сталося, не вмикайте прилад, доки він не висохне;
- Поверхня дисплея може легко подряпатися. Уникайте торкання дисплея гострими предметами. Для захисту дисплея від подряпин можна використовувати спеціальну захисну плівку;
- Ніколи не чистіть прилад або дисплей при включеному живленні. Для очищення зовнішніх поверхонь використовуйте м'яку вологу тканину (бажано таку, що не містить бавовну);
- Не використовуйте для очищення екрана паперові серветки або рушники;
- Допустима температура зовнішнього середовища в режимі експлуатації: від 0 до +35 °C. Температура зберігання: від -5

до +45 °C. Відносна вологість: від 5% до 90% без конденсату (25 °C).

## Безпечне управління автомобілем

- Для безпечного використання функцій пристрою, будь ласка, не забувайте виконувати вимоги Правил дорожнього руху України. Крім того, намагайтеся дотримуватися очевидних правил поведіння з вашим автомобілем, як джерелом підвищеної небезпеки;
- Ці правила, в першу чергу, визначаються ризиком настання шкоди для життя чи здоров'я третіх осіб, заподіяння шкоди їх майну, домашнім тваринам або навколишньому середовищу;
- Завжди ставте автомобіль на стоянкове гальмо, яке повинно знаходитися в справному стані і виключати можливість руху автомобіля;
- Завжди паркуйте автомобіль на відкритому, добре провітрюваному майданчику;
- Підтримуйте відносно низький рівень гучності, щоб під час руху мати можливість чути все, що відбувається навколо автомобіля;
- Не здійснюйте будь-які операції управління пристроєм, які можуть відволікти вас від керування автомобілем.

## Вступ

Основні завдання, що виконуються програмою: визначення та відображення поточного місцезнаходження на карті, автоматичне та ручне визначення точок маршруту, побудова маршруту, пошук об'єктів, розрахунок і відображення шляхової інформації та багато іншого.

## Інтерфейс програми

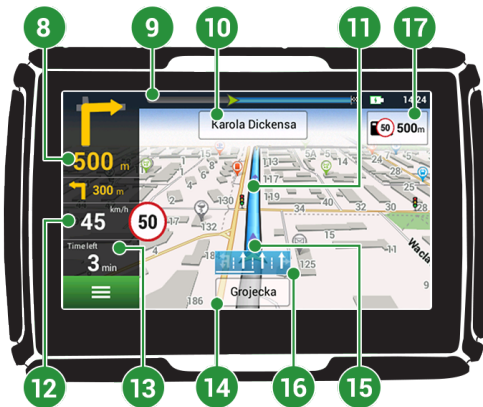

1	Точка на карті	Такий значок з'являється при натисканні на будь-яку область на карті. Внизу вікна карти з'являються кнопки «Курсор» і «Зберегти WP».
2	POI	Приклад того, як об'єкти інфраструктури (POI) відображаються на карті. Різним категоріям POI присвоєно різні значки. Також у програмі є безліч унікальних значків для різних брендів, шопінг центрів, гіпермаркетів, АЗС і т.д. При натисканні на значок відкривається панель інформації про об'єкт, в якій можна перейти у властивості об'єкта з контактною інформацією, координатами і можливістю додати точку до маршруту.
3	SPEEDCAM	Приклад відображення на карті SPEEDCAM'ів. SPEEDCAM'и являють собою інформацію на карті про камери контролю швидкості, радары, засідки, небезпечні перехрестя, лежачі поліцейські та пішохідні переходи.
4	Кнопки на карті	Ці кнопки призначені для контролю виду карти (2D/3D), масштабу і звуку.
5	Головне меню	При натисканні на кнопку відкривається головне меню програми.
6	Курсор	Кнопка «Курсор» з'являється тільки у разі вибору точки на карті. При натисканні на кнопку відкривається вікно «Мій маршрут», в якому ви можете виконувати з обраною точкою різні операції.
7	Кнопка «Зберегти WP»	Ця кнопка з'являється тільки у разі вибору точки на карті. Кнопка «Зберегти» призначена для збереження вибраного пункту як шляхової точки.
8	Знак подальшого маневру	Показує два наступні за напрямом маршруту повороти, розвороти, а також відстань до кожного з них. Натискання по знаку відкриває контекстне меню, в якому можна зупинити ведення за маршрутом і управляти іншими маршрутними опціями.
9	Прогрес-бар руху за маршрутом	Відображає пройдений шлях маршруту.

10	Вулиця після маневру	Ця інформаційна панель відображає назву вулиці, наступної за подальшим маневром. Якщо виконані певні умови, то замість відображення вулиці, інформаційна панель буде відображати смуги руху з допустимими маневрами.
11	Маршрут	Активний маршрут.
12	Швидкість	Допустима швидкість руху на ділянці дороги відображається з поточною швидкістю автомобіля. Під час перевищенні встановленого значення програма надсилає візуальні попередження: жовтий колір – перевищення швидкості до 10 км/год (за замовчуванням); червоний – високий рівень небезпеки, перевищення швидкості на 11 км/год та більше. Змінити граничне значення можна в налаштуваннях Навітел Навігатор (Меню > Налаштування > Попередження > Штраф на швидкість).
13	Панель датчиків	За замовчуванням відображає час прибуття до кінцевої точки маршруту.
14	Поточна вулиця	Назва вулиці, по якій в даний момент часу відбувається рух. Інформаційна панель активна тільки при встановленому з'єднанні з супутниками. Якщо на карті в даному місці немає ні вулиці, ні дороги, то відображається напрямок (Північ, Південь, Захід, Схід).
15	GPS-курсор	Вказує місцезнаходження пристрою, коли GPS приймач ввімкнений.
16	Датчик маневру	На дорогах з двома і більше смугами у попутному напрямку відображається інформація про дозволений маневр на найближчому перехресті або місці для розвороту; прогрес-бар під датчиком відображає частину шляху до місця описуваного маневру.
17	Обмеження швидкості	Під час руху по маршруту в правій частині екрану відображається перелік найближчих навігаційно значущих об'єктів із зазначенням відстані до них. По мірі наближення програма виводить на екран сповіщення зі зворотним відліком відстані до камери, дорожнього знака або спеціальної розмітки.

## Маршрут до обраної точки на карті

Програма передбачає прокладання маршруту до точки, яку можна знайти та відмітити на карті, і визначити її як кінцеву точку маршруту. При цьому початковою точкою маршруту буде поточне місцезнаходження пристрою, яке визначається системою GPS. Для прокладання маршруту натисніть на відповідну область карті, щоб відмітити на ній точку та виберіть «Курсор» [1]. Далі натисніть «Поїхали!» [2]. Програма запропонує 3 альтернативних маршрута з приблизною відстанню і часом до кінцевої точки [3]. Виберіть підходящий варіант і натисніть «Поїхали!».



Рис. 1



Рис. 2

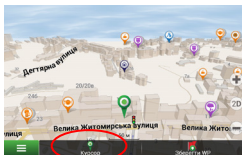

Рис. 3

## Пошук адреси та побудова маршруту

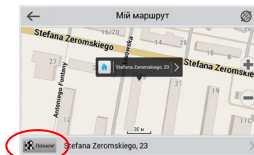
Для того щоб прокласти маршрут до точки, яку можна знайти за адресою, виберіть «Меню» [4] > «Знайти» [5] > «За адресою». Далі натисніть «Оберіть країну» [6] і почніть вводити назву країни [7]. Щоб заховати клавіатуру, натисніть на іконку в правій верхній частині екрана. Виберіть країну [8]. Поля «Оберіть місто», «Оберіть вулицю» і «Оберіть будівлю» стають активними після заповнення попереднього поля [9]. Після внесення відповідної інформації, об'єкт буде показаний на карті. Натисніть «Поїхали!» [10]. Програма запропонує 3 альтернативних маршрута до вказаної адреси [11]. Виберіть маршрут і натисніть «Поїхали!» [12].



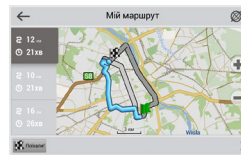

Рис. 4



Рис. 5



Рис. 6

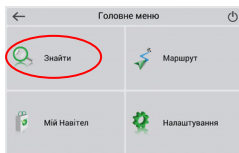

Рис. 7



Рис. 8

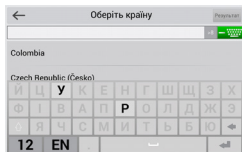

Рис. 9

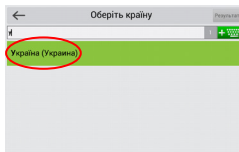

Рис. 10

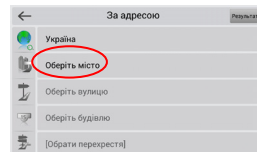

Рис. 11

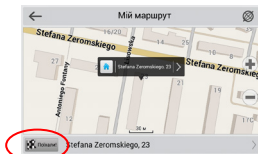

Рис. 12

## Ручний вибір всіх точок маршруту

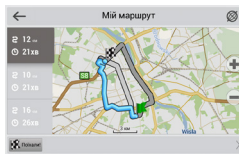
Для прокладання маршруту, початкова та кінцева точка якого визначаються вручну, відмітьте на карті точку, звідки хочете почати рух і натисніть «Курсор» [1] для переходу до екрану «Мій маршрут». Далі натисніть на інформаційну панель внизу екрану [2]. На екрані «Властивості» виберіть «Початок маршруту» [3]. GPS-приймач повинен бути вимкнений. Точка буде відмічена на карті як початкова точка маршруту. Далі виберіть на карті кінцеву точку маршруту. Для цього натисніть на відповідну область карти, натисніть на кнопку «Курсор» [4] і потім «Поїхали!» в екрані «Мій маршрут» [5]. Програма запропонує 3 альтернативних маршрута. Виберіть маршрут і натисніть «Поїхали!» [6].

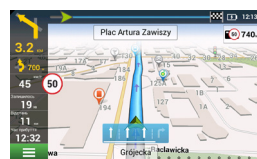

Рис. 1



Рис. 2

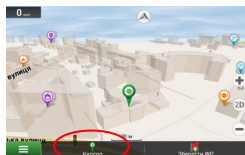

Рис. 3

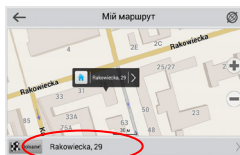

Рис. 4

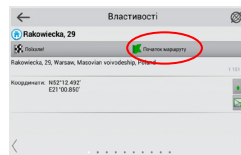

Рис. 5



Рис. 6

## Центр оновлень Навітел Навігатор

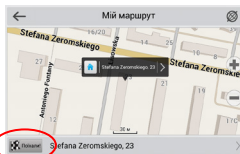
Для оновлення карт і додатків, а також для покупки нових карт, ви можете використовувати програму, розроблену нами спеціально для цих цілей. Завантажити програму ви можете на нашому сайті у розділі “Завантажити”. Нижче вказана інструкція, яка допоможе вам розібратися в функціональності програми.

1. Встановіть Navitel Navigator Update Center на ПК, виконавши всі пункти майстра установки Windows.
  2. Підключіть навігатор до комп’ютера в режимі знімного диска (USB Flash Drive / MassStorage).
  3. Запустіть Navitel Navigator Update Center [1].
- У випадку якщо Ви правильно підключили навігатор, програма визначить його наявність.
4. У разі, якщо оновлення будуть знайдені, Navitel Navigator Update Center запропонує Вам оновити пристрій до актуальної версії ПЗ, а також оновити карти, якщо є більш нові [2].

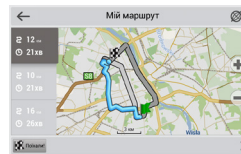

Рис. 1



Рис. 2

Зауважте, що старі карти в процесі оновлення або перевстановлення будуть видалені. Для продовження натисніть «Оновлення», потім «ОК».

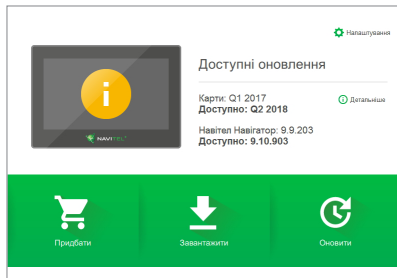
5. Navitel Navigator Update Center завантажить і встановить оновлення на пристрій.

6. Якщо після оновлення Ви вирішите завантажити або придбати додаткові карти, виберіть пункт «Завантажити» або «Купити» відповідно [3].

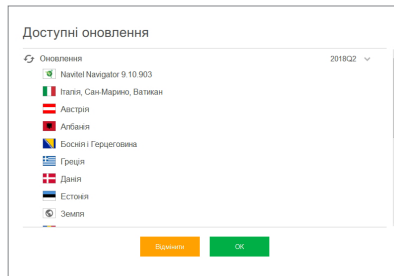
7. Щоб завантажити придбані карти, у списку відзначте галочками потрібні Вам та натисніть «ОК» [4].



Рис. 3



Рис. 4

8. Щоб купити карти, натисніть на рядок, що відповідає потрібній Вам карті, виберіть термін передплати і натисніть «Купити» [5, 6].

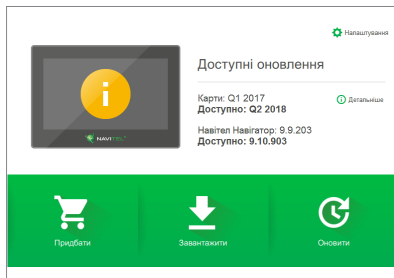

Рис. 5

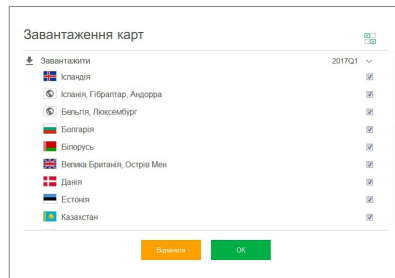

Рис. 6

9. Запустіть Навітел Навігатор на пристрої.

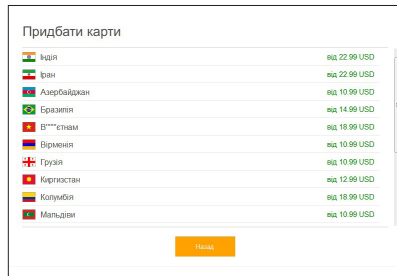
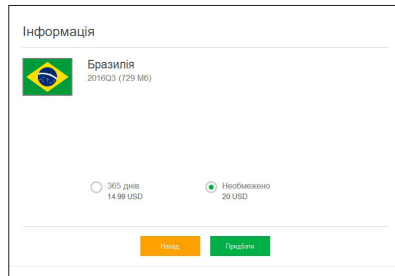

NAVITEL