

SteamOne™

Napařovač oděvů
Unilys

Návod k obsluze
Návod na obsluhu

verze 4.16

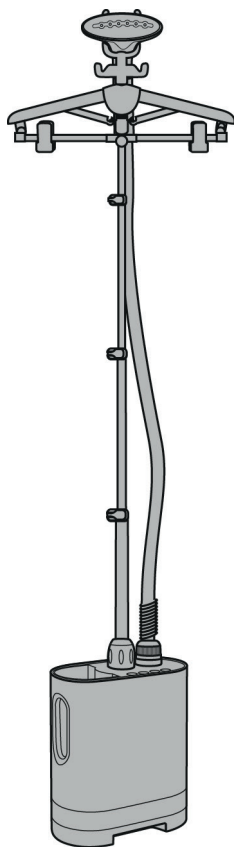

Děkujeme Vám za zakoupení výrobku SteamOne.
Ďakujeme Vam za zakúpenie výrobku SteamOne.

Pečlivě si prostudujte návod k obsluze před používáním výrobku a ponechte si jej pro další použití, abyste předešli případným zraněním či zničení výrobku.

Starostlivo si preštudujte návod na obsluhu pred používaním výrobku a ponechajte si ho pre ďalšie použitie, aby ste predišli prípadným zraneniam či zničeniu výrobku.

Obsah

Bezpečnostní instrukce	3
Popis výrobku	4
Před použitím	5
Sestavení výrobku	5
Naplnění a umístění zásobníku na vodu	6
Používání SteamOne	7
Popis regulátoru páry	7
Jak správně používat SteamOne	8
Tipy pro lepší výsledky	9
Příslušenství	9
Kartáč na odstranění prachu	9
Mini žehlicí podložka	10
Ochranná rukavice	10
Po použití výrobku	11
Snadná manipulace s výrobkem	11
Údržba	11
Čištění výparníku	11
Než zavoláte do servisu	12
Vnitřní schéma modelu Unilys	14
Technická specifikace	13
Obsah balení	13
Záruční list	24



Prohlášení o shodě. Výrobek odpovídá požadavkům Evropské unie (EU).



Veškeré elektrické a elektronické výrobky musí být likvidovány odděleně od komunálního odpadu prostřednictvím určených sběrných míst. Ekologická likvidace tohoto zařízení je zajištěna v rámci kolektivního systému Retela (www.retela.cz).

Použité baterie nebo akumulátory nepatří do netříděného odpadu, můžete je bezplatně odevzdávat na mnoha místech, která jsou označena jako „místa zpětného odběru“ společností ECOBAT (www.ecobat.cz).



Značka ZELENÝ BOD je ochrannou známkou. Označení obalu značkou ZELENÝ BOD znamená, že za tento obal byl uhrazen finanční příspěvek organizaci zajišťující zpětný odběr a využití obalového odpadu v souladu se Směrnicí ES 94/62 (www.ekokom.cz).

Bezpečnostní instrukce

Pečlivě si prostudujte návod k obsluze před používáním výrobku a ponechte si jej pro další použití, abyste předešli případným zraněním či zničení výrobku.

- Výrobek je nutné používat v elektrické síti o napětí 230V. Zapojením do sítě špatného napětí může dojít ke zničení výrobků a ke ztrátě záruky.
- Používejte výrobek pouze pro účely popsané v návodu.
- Výrobek je určen pouze pro domácí použití uvnitř budov.
- Pro zabránění zranění párou nebo horkou žehlicí hlavou, držte v průběhu používání výrobku, žehlicí hlavu nerezovou plochou směrem od těla.
- Nikdy se nedotýkejte horkou žehlicí hlavou člověka nebo zvířete, nežehlete oděvy v průběhu nošení na lidském těle.
- Výrobek je elektrické zařízení. Nesmí být používán ve vlhkých či mokrých prostorách. Při kontaktu s vlhkem se zničí vnitřní elektronické vybavení výrobku a může dojít k poranění.
- Neseďte si ani nestoupejte na výrobek.
- Nenechávejte děti či domácí mazlíčky bez dozoru s výrobkem.
- Výrobek není hračka a nesmí jej používat děti, lidé s mentální, fyzickou či jinou tělesnou vadou ani pod dozorem odpovědné osoby.
- Před odpojením výrobku od el. sítě jej nejprve vypněte vypínačem. Poté uchopte zástrčku a vytáhněte ji z el. zásuvky, nikdy netahejte za napájecí kabel.
- Nikdy nepoužívejte rozbitý či poničený výrobek. Nepoužívejte výrobek s poškozeným přívodním kabelem.
- Pokud máte vlhké ruce, nedotýkejte se napájecího kabelu ani el. zástrčky.
- Před plněním zásobníku na vodu, vyléváním zásobníku nebo pokud výrobek nepoužíváte, odpojte jej vždy od el. energie.
- Dodržujte zásady platné pro bezpečné používání elektrických přístrojů, abyste předešli případným zraněním či jinému nebezpečí.
- Před uskladněním výrobku nechte úplně vychladnout žehlicí hlavu i všechny jeho součásti. Vždy vylijte přebytečnou vodu ze zásobníku.
- Napájecí kabel nesmí přijít do kontaktu s horkým povrchem.
- Igelitové obaly ukládejte mimo dosah dětí.
- Výrobek nečistěte vodou ani jinými tekutinami.
- Výrobek skladujte v suchu uvnitř budov.
- Výrobek nesmí přijít do kontaktu s ohněm, může dojít ke zničení výrobku či poranění.
- Výrobek smí opravovat pouze autorizovaný servis, při neautorizované zásahu do výrobku dojde ke ztrátě záruky.
- V průběhu žehlení vždy pracujte s žehlicí hlavou ve vstředním směru ze shora dolů. Při používání žehlicí hlavy ve vodorovné poloze může dojít k odkapávání horké vody.
- Vždy držte horkou žehlicí hlavu za její držadlo. Nikdy nepokládejte horkou žehlicí hlavu na podlahu, nábytek nebo napájecí kabel, může dojít k požáru nebo úrazu el. proudem.
- Nikdy mechanicky nepoškozujte parní hadici s tepelnou ochrannou (lámání, řezání).
- Pro předejití přehřátí výrobku se vždy ujistěte, že jste před použitím výrobku celou teleskopickou tyč vysunuli do nejvyšší pozice
- Nikdy nepoužívejte výrobek na sucho, bez naplnění zásobníku vodou, může dojít ke zničení výrobku a k poranění.
- Nepoužívejte najednou více výrobků zapojených do jedné el. zásuvky.

Popis výrobku

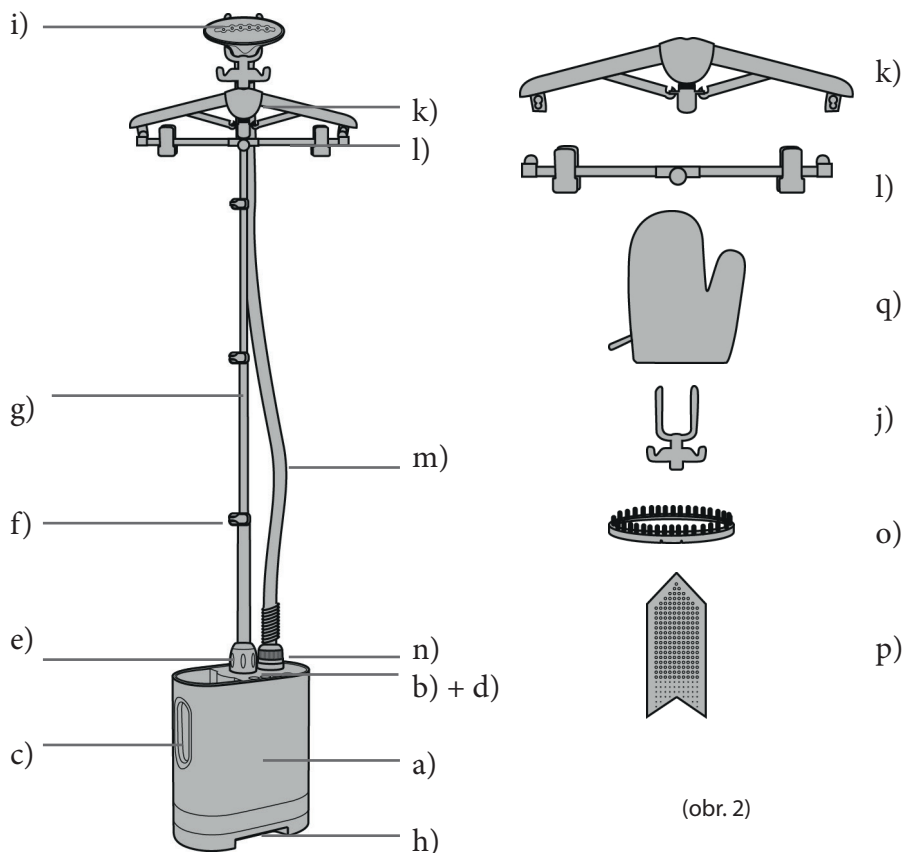

(obr. 1)

(obr. 2)

- a) Základna
- b) Vypínač ON/OFF
- c) Zásobník na vodu
- d) Tlačítka nastavení výkonu
- e) Aretace teleskopické tyče
- f) Aretační klip
- g) Teleskopická tyč
- h) Madlo
- i) Žehlící hlava (napařovací)
- j) Držák žehlící hlavy
- k) Speciální ramínko
- l) Horní klip pro napnutí oděvů

- m) Parní hadice s tepelnou ochrannou
- n) Konektor pro připojení parní hadice
- o) Kartáč na odstranění prachu
- p) Mini žehlící podložka
- q) Ochranná rukavice

Před použitím

Sestavení výrobku

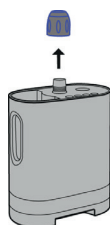

(obr. 3)

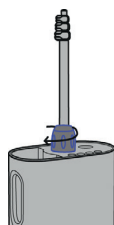

(obr. 5)

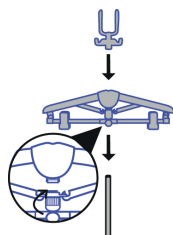

(obr. 7)

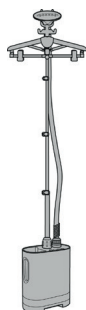

(obr. 9)

Montáž teleskopické tyče:

- Odšroubujte aretaci teleskopické tyče (viz obr. 3).
- Nasadte teleskopickou tyč do držáku v základně (viz obr. 4).
- Utáhněte aretaci teleskopické tyče ve směru hodin. ručiček (viz obr. 5).
- Vytáhněte teleskopickou tyč a zaaretujte aretační klipy (viz obr. 6).

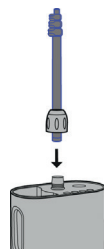

(obr. 4)

Montáž příslušenství na teleskopickou tyč:

- Umístěte na horní část teleskopické tyče postupně nejprve horní klip pro napnutí oděvů, speciální ramínko (spojte oba kusy do sebe) a nakonec nasadte držák žehlicí hlavy (viz obr. 7).

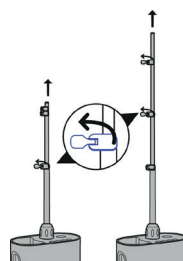

(obr. 6)

Montáž parní hadice:

- Nakonec upevněte parní hadici s žehlicí hlavou do konektoru parní hadice a zaaretujte ji otočením ve směru hodin. ručiček. Žehlicí hlavu usadte do držáku v horní části teleskopické tyče (viz obr. 8).
- Nyní máte kompletně připravený a sestavený Unylis pro použití (viz obr. 9).

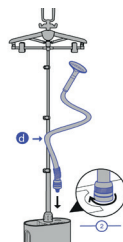

(obr. 8)

Naplnění a umístění zásobníku na vodu



Nikdy do výrobku nenalévejte vodu, která obsahuje přísady (škráb, parfém, vonné esence, změkčovač ...). Přísady mohou ovlivňovat vlastnosti páry, korodovat vnitřní části výrobku a vést k tvorbě usazenin.



Výrobek můžete používat s vodou z vodovodu. Pokud je voda ve vaší oblasti tvrdá, SteamOne doporučuje, používat vodu destilovanou nebo demineralizovanou vodu pro snížení rizika zanesení vodním kamenem.

- Ujistěte se, že je výrobek odpojen od el. sítě. Uchopte zásobník na vodu za držadlo v jeho horní části a vytáhněte jej směrem vzhůru ven ze základny (viz obr. 13).
- Odšroubujte víčko ve spodní části zásobníku a naplňte jej vodou (viz obr. 14).
- Zašroubujte zpět víčko a umístěte naplněný zásobník do základny (viz obr. 15).

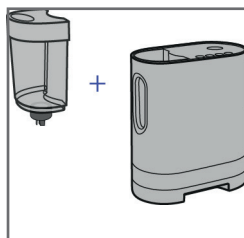

(obr. 13)

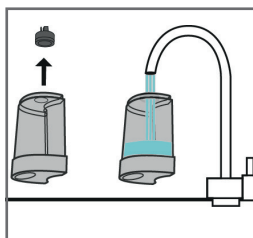

(obr. 14)

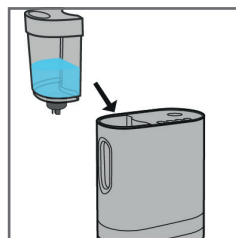

(obr. 15)

Vždy před použitím výrobku zkontrolujte, zda je v zásobníku voda a naplňte jej.

Vyjměte zásobník na vodu a ujistěte se, že je v rezervoáru pod zásobníkem voda (viz obr. 16).

Po kontrole rezervoáru umístěte zásobník zpět do základny.

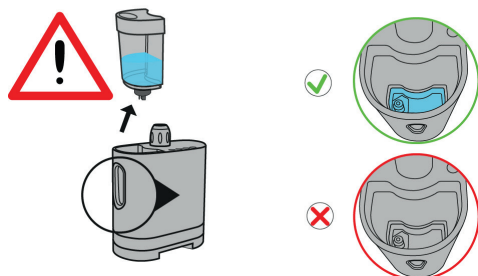

(obr. 16)

Používání SteamOne



Nikdy nenapařujte oděvy v průběhu zahřívání výrobku. Vždy vyčkejte, až je úplně zahřátý. Hadice a žehličí hlava mohou být v průběhu používání horké, což je normální. Zacházejte opatrně s žehličí hlavou, abyste se nespálili.

Používejte výrobek na rovném hladkém povrchu bez materiálů, které by mohli ucpat otvory na spodní straně základny.

- V případě potřeby můžete nastavit různou výšku teleskopické tyče pomocí klipů na teleskopické tyči.
- Zapojte výrobek do el. sítě pomocí zástrčky a zapněte jej vypínačem. Rozsvítí se podsvícení tlačítek a výrobek je zapnutý (viz obr. 17).
- Množství páry lze regulovat pomocí dvou tlačítek nastavení výkonu páry na základně.
- SteamOne je připraven k použití do 60 sekund.

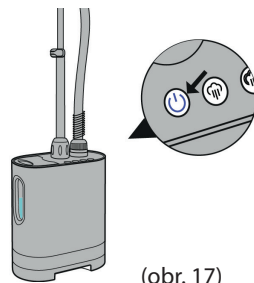

(obr. 17)



SteamOne doporučuje vyčkat 2 minuty od zapnutí výrobku, než jej začnete používat, aby nedocházelo ke kondenzaci páry na žehličí hlavě a byl zajištěn nejlepší výkon (viz obr. 18).

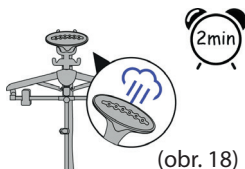

(obr. 18)

Tlačítka nastavení výkonu

- Jednoduchá ikona - poloviční výkon
- Dvojitá ikona - plný výkon
- Kapka - stav vody v zásobníku (pokud ikona nesvítí, v zásobníku je dostatek vody)



Pomocí tlačítek nastavení výkonu páry můžete nastavit množství páry pro napařování, dle materiálu oděvu, ze kterého je ušitý.

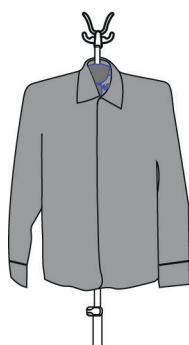

(obr. 19-a)



(obr. 19-b)

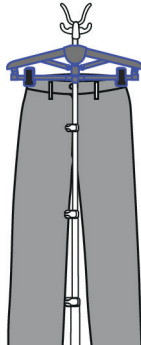

- Umístěte oděv na ramínko v horní části teleskopické tyče (viz obr. 19-a).
- Pro rychlejší použití můžete použít ramínko, na kterém je již oděv pověšen (viz obr. 19-b).

Jak správně používat SteamOne

Žehličí hlavu držte nerezovou plochou směrem od těla.

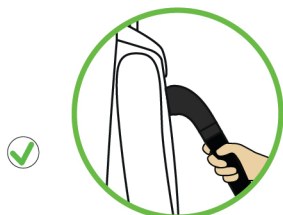

(obr. 20)

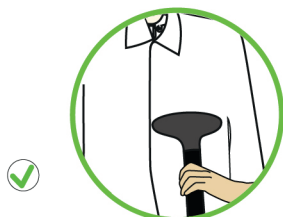
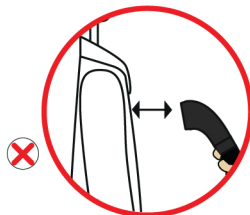

(obr. 21)



(obr. 22)

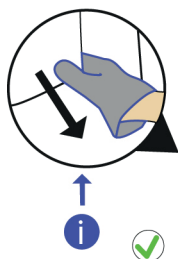

(obr. 23)



(obr. 24)

- V průběhu napařování oděvu se jemně dotýkejte látky nerezovou plochou žehličí hlavy a pohybujte žehličí hlavou směrem od shora dolů.
- Žehličí hlava se v průběhu napařování musí dotýkat oděvu (viz obr. 20).
- Oděvy napařujte vždy ve svislé poloze, od shora dolů (viz obr. 21).
- Nikdy nezkoušejte napařovat oděvy ve vodorovné poloze (viz obr. 22).
- V průběhu napařování musí být látka napnutá (viz obr. 23).
- Nežehlete oděv, pokud není napnutý (viz obr. 24).



Během používání může hadice vydávat bublavý zvuk. Je to normální jev v důsledku kondenzace páry. Pokud uslyšíte bublání, přidržte hadici ve vyšší poloze pro návrat kondenzátu zpět do základny.

Tipy pro lepší výsledky

- Před zahájením napařování zkontrolujte doporučení výrobce na štítku oděvů. Při údržbě nových oděvů vyzkoušejte napařování na nějakém nenápadném místě, např. vnitřní šev.
- Zapněte horní knoflíček u košile, aby nedošlo v průběhu napařování ke zkrounutí oděvu z ramínka.
- Silnější materiál je třeba napařovat delší čas.
- Pokud používáte žehličí hlavu na dlouhé oděvy blízko podlahy, občas natáhněte hadici do horní pozice, pro zabránění uvolňování kondenzátu ze základny. Pokud se hadice přehne, můžete slyšet bublavý zvuk.
- Pokud z žehličí hlavy nevychází pára a je slyšet bublavý zvuk nebo z otvorů v žehličí hlavě odkapává voda, natáhněte občas hadici do horní pozice, aby se kondenzát vrátil zpět do základny.
- Buďte opatrní, abyste se v průběhu napařování nespálili.

Příslušenství

Před používáním příslušenství si přečtěte instrukce níže.

Kartáč na odstranění prachu



Před umístěním kartáče na žehličí hlavu se ujistěte, že je přístroj vypnut vypínačem a žehličí hlava je zcela vychladlá.

Nasaďte kartáč na žehličí hlavu a citlivě jej domáčkněte (viz obr. 25).

Použití kartáče na odstranění prachu

- Kartáč odstraní vlákna a prach z Vašich oděvů. Také je velice efektivní při použití na sedací soupravu, lůžkoviny, záclony, koberečky či plyšové hračky.
- Jemně přejíždějte kartáčem s napařováním po látce.



Kartáč sundávejte z žehličí hlavy až po jejím úplném vychladnutí a přístroj musí být vypnut vypínačem. Uchopte kartáč a jemným tahem jej sundávejte z žehličí hlavy.



(obr. 25)

Mini žehličí podložka



Při používání žehličí podložky, vždy napařujte ve svislé poloze.

- Mini podložka je navržena pro napařování manžet a límců na oděvech.
- **Před zahájením napařování manžet a límců vždy nastavte výkon páry na nižší výkon!**
- Vložte podložku pod límec a napařujte jej ve svislé poloze (obr. 26).
- Vložte podložku do manžety a napařujte ji ve svislé poloze (obr. 27).

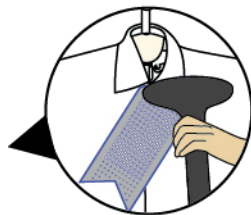

(obr. 26)

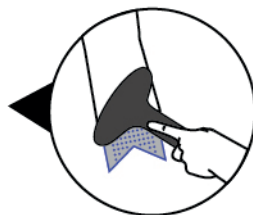

(obr. 27)

Ochranná rukavice



SteamOne doporučuje používat ochrannou rukavici vždy v průběhu napařování. Nikdy se netýkejte žehličí hlavy nebo páry v průběhu napařování, pokud nemáte ochrannou rukavici.

Po použití výrobku

Nikdy se nedotýkejte žehličí hlavy, dokud není úplně vychladlá.

- Po ukončení napařování výrobkem jej nejprve vypněte vypínačem, a poté jej odpojte od el. sítě.
- Pokud výrobek nepoužíváte, žehličí hlavu umístěte do držáku žehličí hlavy v horní části teleskopické tyče (viz obr. 1).
- Napájecí kabel naviňte do držáku kabelu ve spodní části základny.
- Před uskladněním výrobku vždy vylijte všechnu vodu ze zásobníku.
- Nikdy nepřeházejte výrobek za držadlo na zásobníku na vodu, dojde k vysunutí zásobníku ven z výrobku a výrobek spadne na podlahu a může dojít k jeho poškození.

Snadná manipulace s výrobkem

Před manipulací s výrobkem se vždy ujistěte, že je teleskopická tyč pevně zaaretována v základně (více v části Sestavení výrobku).

- SteamOne má dvě kola pro snadnou manipulaci a jeho přesouvání.
- Výrobek můžete při přesouvání také nadzvednout. Uchopte jej ve spodní části teleskopické tyče (těsně nad základnou).

Údržba

Doporučujeme používat destilovanou nebo demineralizovanou vodu pro zabránění zanesení výrobku a jeho součástí vodním kamenem.

- Pro zachování maximálního výkonu je třeba občas vyčistit výparník od vodního kamene. Interval pro čištění výparníku závisí na kvalitě používané vody a frekvenci používání výrobku. Čištění výparníku se musí provádět po každých 30 hodinách provozu výrobku.



Před údržbou výrobku jej nechte úplně vychladnout (nejméně 2 hodiny od posledního použití).

Čištění výparníku

- Odpojte výrobek od elektrické sítě, a poté odpojte parní hadici od základny. Odmontujte teleskopickou tyč.
- Položte základnu na její pravou stranu. Vyšroubujte uzávěr z vypouštěcího ventilu na spodní straně základny (viz obr. 28).
- Celou základnu umístěte nad nádobu, do které bude vytékat voda ze základny odjištěným vypouštěcím ventilem. Naplňte zásobník vodou a umístěte jej do základny (viz obr. 29).
- Voda začne vytékat ven vypouštěcím ventilem se zbytky vápenatých usazenin (viz obr. 30).
- Jakmile bude zásobník na vodu prázdný, čištění je hotovo (viz obr. 31).
- Otočte základnu na její pravou stranu a zašroubujte uzávěr vypouštěcího ventilu.
- Nakonec opět nasadte teleskopickou tyč a připojte parní hadici.



(obr. 28)

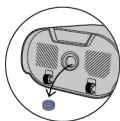

(obr. 29)

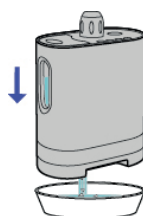

(obr. 30)



(obr. 31)



Nikdy nenalévejte vodu do děr v žehlicí hlavě. Žehlicí hlavu nikdy neponořujte do vody.

Než zavoláte do servisu

Situace	Příčina	Řešení
Výrobek nevytváří páru.	Výrobek je vypnut vypínačem.	Zkontrolujte, zda je výrobek zapojen do el. sítě a je zapnut vypínačem. Rozsvítí se podsvícení okolo regulátoru páry.
	Parní hadice je ucpaná cizím předmětem.	Zkontrolujte parní hadici, zda není ucpaná cizím předmětem nebo zda není poškozená, překroucená nebo ohnutá.
	Zásobník na vodu je prázdný.	Vypněte výrobek vypínačem, odpojte jej od el. sítě a naplňte zásobník vodou.
Malý průtok páry.	Došlo k usazení vodního kamene.	Vyčistěte výparník páry dle instrukcí v návodu.
	Parní hadice je ucpaná cizím předmětem.	Zkontrolujte parní hadici, zda není ucpaná cizím předmětem nebo zda není poškozená, překroucená nebo ohnutá.
Z žehlicí hlavy odkapává voda.	Pára kondenzuje v parní hadici.	Uchopte žehlicí hlavu a natáhněte parní hadici do horní pozice směrem k držáku žehlicí hlavy, aby se pára vrátila zpět do základny. Pracujte s žehlicí hlavou ve svislé pozici, nikdy ne ve vodorovné pozici.
Výrobek se nezvykle dlouho zahřívá.	Došlo k usazení vodního kamene.	Vyčistěte výparník páry dle instrukcí v návodu.
Z žehlicí hlavy vycházejí kousky vápenatých usazenin.	Došlo k usazení vodního kamene.	Vyčistěte výparník páry dle instrukcí v návodu.

Pokud se Vám nepodaří situaci vyřešit, kontaktujte naše servisní oddělení telefonicky nebo e-mailem. Kontaktní údaje jsou uvedené v záručním listu.

Technická specifikace

Model	Voltge	Frekven- ce	Max. příkon	Objem zásobníku	Výstup páry	Váha výrobku	Váha balení	Rozměry
Unilys	230V	50Hz	2000W	1,2 l	42g/min.	7,3 kg	8,6 kg	30x26x42 cm

Obsah balení

1 ks základna modelu Unilys
1 ks teleskopická tyč
1 ks parní hadice
1 ks žehlicí hlava
1 ks ochranná rukavice
1 ks mini žehlicí podložka

1 ks speciální ramínko
1 ks horní klip pro napnutí oděvů
1 ks držák žehlicí hlavy
1 ks kartáč
1 ks návod

Poznámky

Obsah

Bezpečnostné inštrukcie	15
Popis výrobku.	16
Pred použitím.	17
Zostavenie výrobku	17
Naplnenie a umiestnenie zásobníka na vodu	18
Používanie SteamOne	19
Opis regulátora pary	21
Ako správne používať SteamOne	20
Tipy pre lepšie výsledky	21
Príslušenstvo	21
Kefa na odstránenie prachu	21
Mini žehliaci podložka	22
Ochranná rukavice	22
Po použití výrobku	22
Ľahká manipulácia s výrobkom	23
Údržba	23
Čistenie výparníka	23
Než zavoláte do servisu	24
Technická špecifikácia	25
Obsah balenia	25
Záručný list	26



Vyhľadanie o zhode. Výrobok spĺňa požiadavky Európskej únie (EÚ).



Všetky elektrické a elektronické výrobky musia byť likvidované oddelene od komunálneho odpadu prostredníctvom určených zberných miest. Ekologická likvidácia tohto zariadenia je zaistená v rámci kolektívneho systému RETELA (www.retela.cz).

Použité batérie alebo akumulátory nepatrí do netriedeného odpadu, môžete ich bezplatne odovzdávať na mnohých miestach, ktoré sú označené ako „miesta spätného odberu“ spoločností ECOBAT (www.ecobat.cz).



Značka ZELENÝ BOD je ochrannou známkou. Označenie obalu značkou ZELENÝ BOD znamená, že za tento obal bol uhradený finančný príspevok organizácii zaisťujúcej spätný odber a využitie odpadov z obalov v súlade so Smernicou ES 94/62 (www.ekokom.cz).

Bezpečnostné inštrukcie

Starostlivo si preštudujte návod na obsluhu pred používaním výrobku a ponechajte si ho pre ďalšie použitie, aby ste predišli prípadným zraneniam či zničeniu výrobku.

- Výrobok je nutné používať v elektrickej sieti o napätí 230V. Zapojením do siete zlého napätia môže dôjsť k zničeniu výrobkov a k strate záruky.
- Používajte výrobok len na účely opísané v návode.
- Výrobok je určený iba pre domáce použitie vo vnútri budov.
- Pre zabránenie zraneniu parou alebo horúcou žehliacou hlavou, držte v priebehu používania výrobku, žehliaca hlava nerezovou plochou smerom od tela.
- Nikdy sa nedotýkajte horúcou žehliacou hlavou človeka alebo zvierata, nežehlite odevy v priebehu nosenia na ľudskom tele.
- Výrobok je elektrické zariadenie. Nesmie byť používaný vo vlhkých či mokrých priestoroch. Pri kontakte s vlhkom sa zničí vnútorné elektronické vybavenie výrobku a môže dôjsť k poraneniu.
- Nesadajte si ani nestúpajte na výrobok.
- Nenechávajte deti či domácich miláčikov bez dozoru s výrobkom.
- Výrobok nie je hračka a nesmie ho používať deti, ľudia s mentálnou, fyzickou či inú telesnou chybou ani pod dozorom zodpovednej osoby.
- Pred odpojením výrobku od el. siete ho najprv vypnite vypínačom. Potom uchopte zástrčku a vytiahnite ju z el. zásuvky, nikdy neťahajte za napájací kábel.
- Nikdy nepoužívajte rozbitý či zničený výrobok. Nepoužívajte výrobok s poškodeným prírodným káblom.
- Ak máte vlhké ruky, nedotýkajte sa napájacieho kábla ani el. zástrčky.
- Pred plnením zásobníka na vodu, vylieváním zásobníka alebo ak výrobok nepoužívate, odpojte ho vždy od el. energie.
- Dodržiavajte zásady platné pre bezpečné používanie elektrických prístrojov, aby ste predišli prípadným zraneniam či inému nebezpečenstvu.
- Pred uskladnením výrobku nechajte úplne vychladnúť žehliacu hlavu aj všetky jeho súčasti. Vždy vylejte prebytočnú vodu zo zásobníka.
- Napájací kábel nesmie prísť do kontaktu s horúcim povrchom.
- Igelitové obaly ukladajte mimo dosahu detí.
- Výrobok nečistite vodou ani inými tekutinami.
- Výrobok skladujte v suchu vo vnútri budov.
- Výrobok nesmie prísť do kontaktu s ohňom, môže dôjsť k zničeniu výrobku či poranenia.
- Výrobok môže opravovať iba autorizovaný servis, pri neautorizovanom zásahu do výrobku dôjde k strate záruky.
- V priebehu žehlenia vždy pracujte s žehliacej hlavou v zvislom smere zhora nadol. Pri používaní žehliaci hlavy vo vodorov. polohe môže dôjsť k odkvapkávaniu horúcej vody.
- Vždy držte horúcu žehliacu hlavu za jej držadlo. Nikdy nepokladajte horúcu žehliacu hlavu na podlahu, nábytok alebo napájací kábel, môže dôjsť k požiaru alebo úrazu.
- Nikdy mechanicky nepoškodzujte parnú hadicu s tepelnou ochrannou (lámanie, rezanie).
- Na odvrátenie prehriatia výrobku sa vždy uistite, že ste pred použitím výrobku celú teleskopickú tyč vysunuli do najvyššej pozície
- Nikdy nepoužívajte výrobok na sucho, bez naplnenia zásobníka vodou, môže dôjsť k zničeniu výrobku a na poranenia.
- Nepoužívajte naraz viac výrobkov zapojených do jednej el. zásuvky.

Popis výrobku

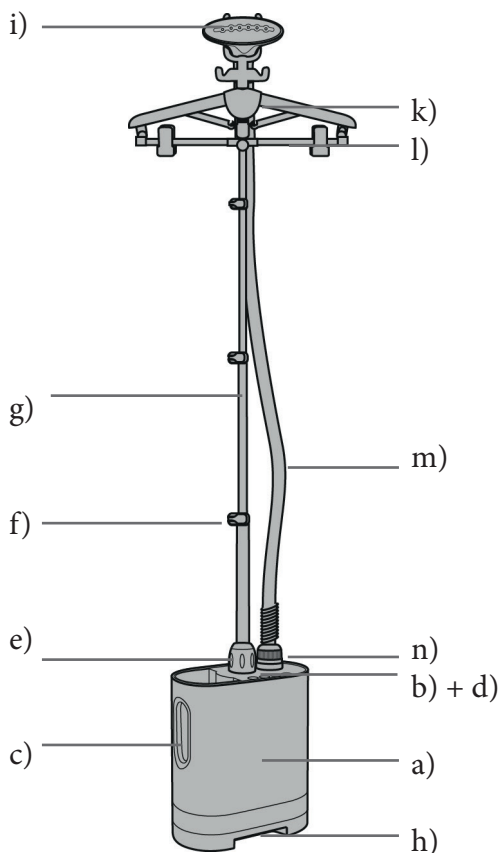

(obr. 1)

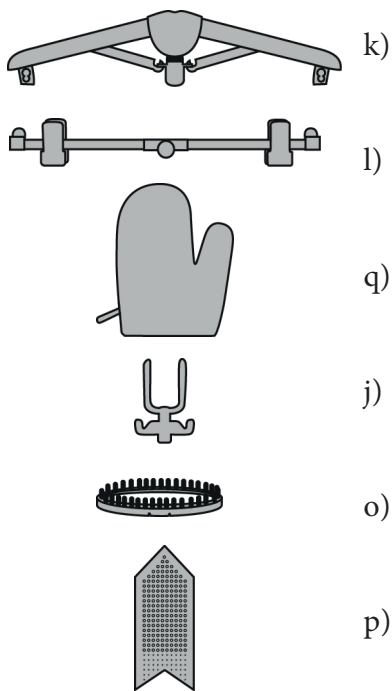

(obr. 2)

- a) Základňa
- b) Vypínač ON / OFF
- c) Zásobník na vodu
- d) Tlačidlá nastavenia výkonu
- e) Aretácia teleskopické tyče
- f) Aretačný klip
- g) Teleskopická tyč
- h) Držadlo
- i) Žehliaca hlava (naparovacia)

- m) Parná hadica s tepelnou ochrannou
- n) Konektor pre pripojenie parnej hadice
- o) Keďa na odstránenie prachu
- p) Mini žehliace podložka
- q) Ochranná rukavice

Pred použitím

Zostavenie výrobku



(obr. 3)

Montáž teleskopickej tyče:

- Odskrutkujte aretáciu teleskopické tyče (viď obr. 3).
- Nasadte teleskopickú tyč do držiaka v základni (viď obr. 4).
- Uťahnite aretáciu teleskopické tyče v smere hodín. ručičiek (viď obr. 5).
- Vytiahnite teleskopickú tyč a zaaretujte aretačné klipy (viď obr. 6).

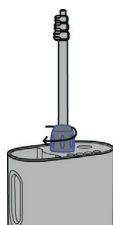

(obr. 5)

Montáž príslušenstva na teleskopickú tyč:

- Umiestnite na hornú časť teleskopickej tyče postupne najprv horný klip pre napnutie odevov, špeciálne ramienko (spojte oba kusy do seba) a nakoniec nasadte držiak žehliacej hlavy (viď obr. 7).

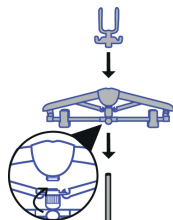

(obr. 7)

Montáž parnej hadice:

- Nakoniec upevnite parnú hadicu s žehliacej hlavou do konektora parnej hadice a zaaretujte ju otočením v smere hodín. ručičiek. Žehliaci hlavu usadte do držiaka v hornej časti teleskopickej tyče (viď obr. 8).
- Teraz máte kompletne pripravený a zostavený Unilys pre použitie (viď obr. 9).



(obr. 9)

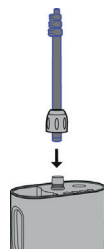

(obr. 4)

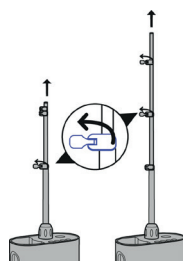

(obr. 6)

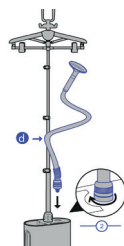

(obr. 8)

Naplnenie a umiestnenia zásobníka na vodu



Nikdy do výrobku nenalievajte vodu, ktorá obsahuje prísady (škrob, parfum, vonné esencie, zmäkčovač ...). Prísady môžu ovplyvňovať vlastnosti pary, korodovať vnútornej časti výrobku a viesť k tvorbe usadenín.



Výrobok môžete používať s vodou z vodovodu. Ak je voda vo vašej oblasti tvrdá, STEAMONE odporúča, používať vodu destilovanú alebo demineralizovanú vodu pre zníženie rizika zanesenia vodným kameňom.

- Uistite sa, že je výrobok odpojený od el. siete. Uchopte zásobník na vodu za držadlo v jeho hornej časti a vytiahnite ho smerom nahor von zo základne (viď obr. 13).
- Odskrutkujte viečko v spodnej časti zásobníka a naplňte ho vodou (viď obr. 14).
- Zaskrutkujte späť viečko a umiestnite naplnený zásobník do základne (viď obr. 15).

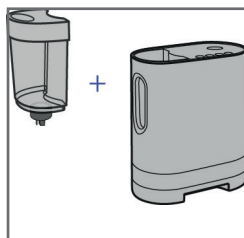

(obr. 13)

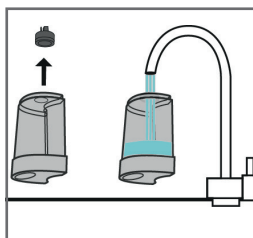

(obr. 14)

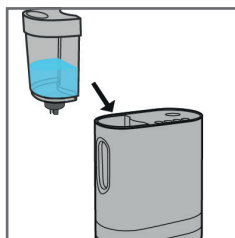

(obr. 15)

Vždy pred použitím výrobku skontrolujte, či je v zásobníku voda a naplňte ho.

Vyberte zásobník na vodu a uistite sa, že je v rezervoári pod zásobníkom voda (viď obr. 16).

Po kontrole rezervoáru umiestnite zásobník späť do základne.

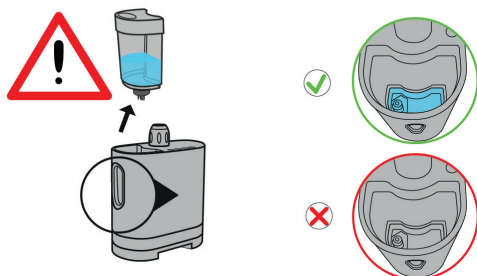

(obr. 16)

Používanie SteamOne



Nikdy nenapaľuje odevy v priebehu zahrievania výrobku. Vždy počkajte, až je úplne zahriaty. Hadica a žehliace hlava môžu byť v priebehu používania horúce, čo je normálne. Zaobchádzajte opatrne s žehliacej hlavou, aby ste sa nespálili.

Používajte výrobok na rovnom hladkom povrchu bez materiálov, ktoré by mohli upchať otvory na spodnej strane základne.

- V prípade potreby môžete nastaviť rôznu výšku teleskopickej tyče pomocou klipov na teleskopickej tyči.
- Zapojte výrobok do el. siete pomocou zástrčky a zapnite ho vypínačom. Rozsvieti sa podsvietenie tlačidiel a výrobok je zapnutý (viď obr. 17).
- Množstvo pary je možné regulovať pomocou dvoch tlačidiel nastavenie výkonu pary na základni.
- SteamOne je pripravený na použitie do 60 sekúnd.

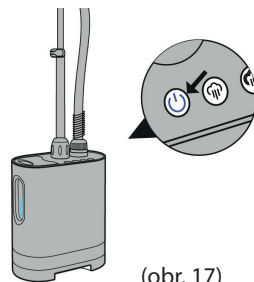

(obr. 17)



SteamOne odporúčam vyčakať 2 minúty od zapnutia výrobku, ako ho začnete používať, aby nedochádzalo ku kondenzácii pary na žehliacej hlave a bol zaistený najlepší výkon (viď obr. 18).

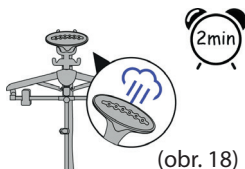

(obr. 18)

Tlačidlá nastavenia výkonu

- Jednoduchá ikona - polovičná výkon
- Dvojitá ikona - plný výkon
- Kvapka - stav vody v zásobníku
- (Ak ikona nesvieti, v zásobníku je dostatok vody)



Pomocou tlačidiel nastavenie výkonu pary môžete nastaviť množstvo pary pre naparovanie, podľa materiálu odevu, z ktorého je ušitý.



(obr. 19-a)



(obr. 19-b)

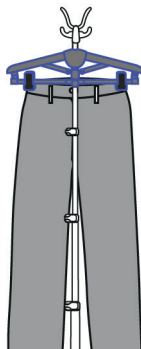

- Umiestnite odev na ramienko v hornej časti teleskopickej tyče (viď obr. 19-a).
- Pre rýchlejšie použitie môžete použiť ramienko, na ktorom je už odev zavesený (viď obr. 19-b).

Ako správne používať SteamOne

Žehliaci hlavu držte nerezovou plochou smerom od tela.

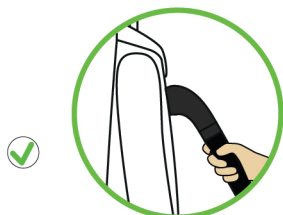

(obr. 20)

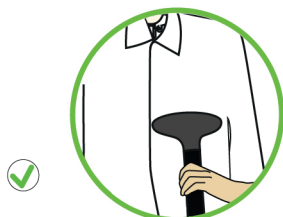
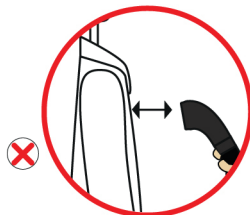

(obr. 21)



(obr. 22)

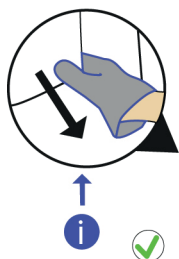

(obr. 23)



(obr. 24)

- V priebehu naparovania odevu sa jemne dotýkajte látky nerezovou plochou žehliacej hlavy a pohybujte žehliacej hlavou smerom od zhora nadol.
- Žehliaca hlava sa v priebehu naparovania musia dotýkať odevu (viď obr. 20).
- Odevy naparuje vždy vo zvislej polohe, od zhora nadol (viď obr. 21).
- Nikdy neskúšajte naparovať odevy vo vodorovnej polohe (Viď obr. 22).
- V priebehu naparovania musí byť látka napnutá (viď obr. 23).
- Nežehlite odev, pokiaľ nie je napnutý (pozri obr. 24)



Počas používania môže hadica vydávať bublajúci zvuk. je to normálny jav v dôsledku kondenzácie pary. Ak počujete bublanie, pridržte hadicu vo vyššej polohe pre návrat kondenzátu späť do základne.

Tipy pre lepšie výsledky

- Pred začatím naparovanie skontrolujte odporúčania výrobcu na štítku odevov. Pri údržbe nových odevov vyskúšajte naparovanie na nejakom nenápadnom mieste, napr. Vnútorne šev.
- Zapnite horný gombík na košeli, aby nedošlo v priebehu naparovanie ku sklznutie odevu z ramienka.
- Silnejší materiál treba naparovať dlhší čas.
- Ak používate žehliace hlavu na dlhé odevy blízko podlahy, občas natiahnite hadicu do hornej pozície, pre zabránenie uvoľňovanie kondenzátu zo základne. Ak sa hadica prehne, môžete počuť bublavý zvuk.
- Pokiaľ z žehliacej hlavy nevychádza para a je počuť bublavý zvuk alebo z otvorov v žehliacej hlave odkvapkáva voda, natiahnite občas hadicu do hornej pozície, aby sa kondenzát vrátil späť do základne.
- Buďte opatrní, aby ste sa v priebehu naparovanie nespálili.

Príslušenstvo

Pred používaním príslušenstvom si prečítajte inštrukcie nižšie.

Kefa na odstránenie prachu



Pred umiestnením kefy na žehliacu hlavu sa uistite, že je prístroj vypnutý vypínačom a žehliacej hlava je úplne vychladnutá.

Nasadte kefa na žehliacej hlavu a citlivo ho stlačte (viď obr. 25).

Použitie kefy na odstránenie prachu

- Kefka odstráni vlákna a prach z Vašich odevov. Tiež je veľmi efektívny pri použití na sedaciu súpravu, lôžkoviny, záclony, koberčeky či plyšové hračky.
- Jemne prechádzajte kefou s naparovaním po látke.



Kefa skladajte z žehliacej hlavy až po jej úplnom vychladnutí a prístroj musí byť vypnutý vypínačom. Uchopte kefu a jemným ťahom ho zložte z žehliacej hlavy.

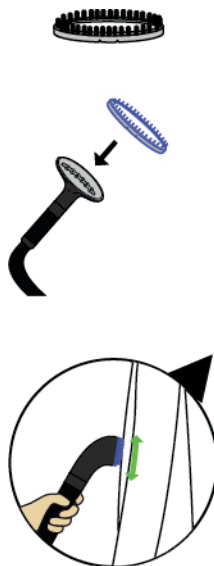

(obr. 25)

Mini žehliaci podložka



Pri používaní žehliaci podložky, vždy naparuje vo zvislej polohe.

- Mini podložka je navrhnutá pre naparovanie manžeta golierov na odevoch.
- **Pred začatím naparovanie manžiet a golierov vždy nastavte výkon pary na nižší výkon!**
- Vložte podložku pod golier a naparujte ho vo zvislej polohe (obr. 26).
- Vložte podložku do manžety a naparujte ju vo zvislej polohe (obr. 27).

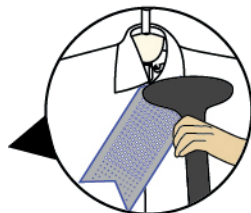

(obr. 26)

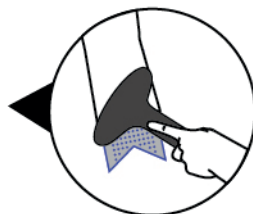

(obr. 27)

Ochranná rukavice



SteamOne odporúča používať ochrannú rukavicu vždy v priebehu naparovanie. Nikdy sa netýkajte žehliacej hlavy alebo pary v priebehu naparovanie, ak nemáte ochrannú rukavicu.

Po použití výrobku

Nikdy sa nedotýkajte žehliacej hlavy, kým nie je úplne vychladnutá.

- Po ukončení naparovanie výrobkom ho najprv vypnite vypínačom, a potom ho odpojte od el. siete.
- Pokiaľ výrobok nepoužívate, žehliaca hlavu umiestnite do držiaka žehliacej hlavy v hornej časti teleskopické tyče (vid' obr. 1).
- Napájací kábel navíňte do držiaka kábla v spodnej časti základne.
- Pred uskladnením výrobku vždy vylejte všetkých vodu zo zásobníka.
- Nikdy neprenášajte výrobok za držadlo na zásobníku na vodu, dôjde k vysunutiu zásobník von z výrobku a výrobok spadne na podlahu a môže dôjsť k jeho poškodeniu.

Jednoduchá manipulácia s výrobkom

Pred manipuláciou s výrobkom sa vždy uistite, že je teleskopická tyč pevne zaaretovaná v základni (viac v časti Zostavenie výrobku).

- SteamOne má dve kolesá pre ľahkú manipuláciu a jeho presúvanie.
- Výrobok môžete pri presúvaní tiež nadvihnúť. Uchopte ho v spodnej časti teleskopickej tyče (tesne nad základňou).

Údržba

Odporúčame používať destilovanú alebo demineralizovanú vodu pre zabránenie zanesenie výrobku a jeho súčasťou vodným kameňom.

- Pre zachovanie maximálneho výkonu je potrebné občas vyčistiť výparník od vodného kameňa. Interval pre čistenie výparníka závisí na kvalite používanej vody a frekvenciou používania výrobku. Čistenie výparníka sa musí vykonávať po každých 30 hodinách prevádzky výrobku.



Pred údržbou výrobku ho nechajte úplne vychladnúť (najmenej 2 hodiny od posledného použitia).

Čistenie výparníka

- Odpojte výrobok od elektrickej siete, a potom zapojte parnú hadicu od základne. Odmontujte teleskopickú tyč.
- Položte základňu na jej pravú stranu. Vyskrutkujte uzáver z vypúšťacieho ventilu na spodnej strane základne (pozri obr. 28).
- Celú základňu umiestnite nad nádobu, do ktorej bude vytekať voda zo základne odjištěným vypúšťacím ventilom. Naplňte zásobník vodou a umiestnite ho do základne (viď obr. 29).
- Voda začne vytekať von vypúšťacím ventilom sa zvyšky vápenatých usadenín (viď obr. 30).
- Akonáhle bude zásobník na vodu prázdny, čistenie je hotovo (viď obr. 31).
- Otočte základňu na jej pravú stranu a zaskrutkujte uzáver vypúšťacieho ventilu.
- Nakoniec opäť nasadte teleskopickú tyč a pripojte parnú hadicu.

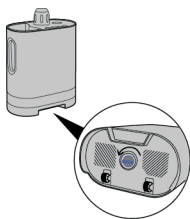

(obr. 28)



(obr. 29)

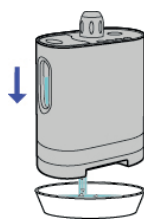

(obr. 30)



(obr. 31)



Nikdy nenalievajte vodu do dier v žehliacej hlave. Žehliaci hlavu nikdy neponárajte do vody.

Než zavoláte do servisu

Situácia	Príčina	Riešenie
Výrobok nevytvára paru.	Výrobok je vypnutý vypínačom.	Skontrolujte, či je výrobok zapojený do el. siete a je zapnutý vypínačom. Rozsvieti sa podsvietenie okolo regulátora pary.
	Parnej hadice je upchatá cudzím predmetom.	Skontrolujte parnú hadicu, či nie je upchatá cudzím predmetom alebo či nie je poškodená, prekrútená alebo ohnutá.
	Zásobník na vodu je prázdny.	Vypnite výrobok vypínačom, odpojte ho od el. siete a naplňte zásobník vodou.
Malý prietok pary.	Došlo k usadeniu vodného kameňa.	Vyčistite výparník pary podľa inštrukcií v návode.
	Parnej hadice je upchatá cudzím predmetom.	Skontrolujte parnú hadicu, či nie je upchatá cudzím predmetom alebo či nie je poškodená, prekrútená alebo ohnutá.
Z žehliacej hlavy odkvapkáva voda.	Para kondenzuje v parnej hadici.	Uchopte žehliacej hlavu a natiahnite parnú hadicu do hornej pozície smerom k držiaku žehliacej hlavy, aby sa para vrátila späť do základne. Pracujte s žehliacej hlavou vo zvislej polohe, nikdy nie vo vodorovnej polohe.
Výrobok sa nezvyčajne dlho zahrieva.	Došlo k usadeniu vodného kameňa.	Vyčistite výparník pary podľa inštrukcií v návode.
Z žehliacej hlavy vychádzajú kúsky vápenatých usadenín.	Došlo k usadeniu vodného kameňa.	Vyčistite výparník pary podľa inštrukcií v návode.

Ak sa Vám nepodarí situáciu vyriešiť, kontaktujte naše servisné oddelenie telefonicky alebo e-mailom. Kontaktné údaje sú uvedené v záručnom liste.

Technická špecifikácia

Model	Voltge	Frekvence	Max. prikon	Objem zásobníka	Výstup pary	Váha výrobku	Váha balenia	Rožmery
Unilys	230V	50Hz	2000W	1,2 l	42g/min.	7,3 kg	8,6 kg	30x26x42 cm

Obsah balenia

1 ks základňa modelu Unilys
1 ks teleskopická tyč
1 ks parnej hadice
1 ks žehliaci hlava
1 ks ochranná rukavica
1 ks mini žehliacej podložka

1 ks špeciálne ramienko
1 ks horný klip pre napnutie odevov
1 ks držiak žehliacej hlavy
1 ks kefa
1 ks návod

Poznámky

ZÁRUČNÍ LIST / ZÁRUČNY LIST

Produkt / Product:

SteamOne

Model:

Unilys

SN:

Datum prodeje/

Dátum predaja/

Podpis a razítko prodejce/
Podpis a pečiatka predajca/

Tento záruční list platí pro výrobky dovezené do České republiky společností BLAKAR trading s.r.o., provozovna: Azalková 1272, 252 42 Horní Jirčany IČ: 282343391, DIČ: CZ28234391. Tento záruční list platí pro výrobky dodávané do Slovenské republiky firmou BLAKAR trading sro , prevádzka: Azalková 1272, 252 42 Horní Jirčany IČ: 282343391, DIČ: CZ28234391.

ZÁRUČNÍ PODMÍNKY

- Na výrobek se poskytuje záruka 24 měsíců ode dne prodeje spotřebiteli.
- Záruka se vztahuje na vady vzniklé prokazatelně následkem vadného materiálu
- Záruka se nevztahuje na vady způsobené dopravou, nedodržáním pokynů k obsluze uvedených v návodu, špatnou údržbou, mechanickým poškozením, zásahem do spotřebiče, nebo závady způsobené poruchami v el. síti, nesprávnou instalací, nevhodným umístěním (vlhké, prašné, chemicky či jinak nevhodné prostředí)
- Záruka se nevztahuje na vady způsobené běžným opotřebením (u baterií zejména ztráta kapacity, životnost baterie je minimálně 6 měsíců ode dne prodeje, či opotřebením kartáčů, filtrů, koleček běžným používáním)
- Výrobek je určen pouze a výhradně pro použití v domácnostech. Použití výrobku pro jiné účely, než pro které je určen, vylučuje možnost uplatnění záruky.
- Pro uplatnění záruky je nutné předložit řádně vyplněný záruční list opatřený razítkem a podpisem prodejce

ZÁRUČNÉ PODMIENKY

- Na výrobok sa poskytuje záruka 24 mesiacov odo dňa predaja spotrebiteľovi.
- Záruka sa vztahuje na chyby vzniknuté dokázateľne následkom chybného materiálu.
- Záruka sa nevztahuje na vady spôsobené dopravou, nedodržaním pokynov k obsluhu uvedených v návode, zlou údržbou, mechanickým poškodením, zásahom do spotrebiča, alebo závady spôsobené poruchami v el. sieti, nesprávnou inštaláciou, nevhodným umiestnením (vlhké, prašné, chemicky či inak nevhodné prostredie)
- Záruka sa nevztahuje na chyby spôsobené bežným opotrebením (u batérií najmä strata kapacity, životnosť batérie je minimálne 6 mesiacov odo dňa predaja, alebo opotrebením kief, filtrov, koliesok bežným používaním)
- Výrobok je určený len a výhradne pre použitie v domácnostiach. Použitie výrobku pre iné účely, než pre ktoré je určený, vylučuje možnosť uplatnenia záruky.
- Pre uplatnenie záruky je nutné predložiť riadne vyplnený záruční list opatrený pečiatkou a podpisom predajca.

Autorizovaný servis pro Českou republiku a Slovensko

BLAKAR trading s.r.o., Azalková 1272, 252 42 Horní Jirčany, ČR

tel.: (+420) 774 737 789, (+420) 606 839 644, e-mail: servis@blakar.cz

SteamOne™

www.steamone.cz
www.steamone.sk

Technické údaje vycházejí ze stavu známého v době vydání. Změna technických údajů vyhrazena.
Technické údaje vychádzajú zo stavu známeho v čase vydania. Zmena technických údajov vyhrazená.