

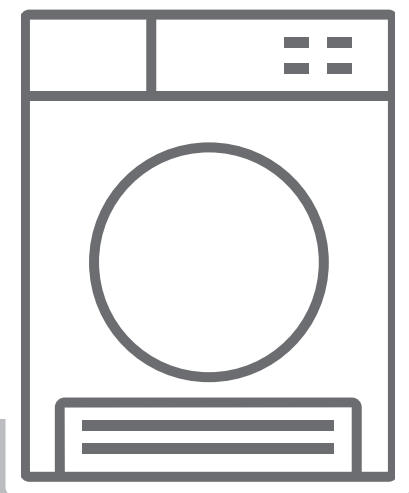

SK Bubnová sušička / Návod na obsluhu









RHD2070A

Ďakujeme, že ste si vybrali tento výrobok.

Tento návod na obsluhu obsahuje dôležité bezpečnostné informácie a pokyny týkajúce sa prevádzky a údržby vášho spotrebiča.

Pred použitím tohto spotrebiča si prečítajte tento návod na obsluhu a uschovajte ho pre použitie v budúcnosti.

Ikona	Nápis	Popis
	VÝSTRAHA	Riziko vážneho poranenia alebo smrti
	RIZIKO ÚRAZU ELEKTRICKÝM PRÚDOM	Nebezpečné napätie
	POŽIAR	Nebezpečenstvo vzniku požiaru
	UPOZORNENIE	Nebezpečenstvo zranenia alebo poškodenia majetku
	DÔLEŽITÉ/POZNÁMKA	Informácie o správnej prevádzke systému
	Prečítajte si pokyny.	
	Horúci povrch	

OBSAH

1. BEZPEČNOSTNÉ POKYNY	5
1.1. Elektrická bezpečnosť	5
1.2. Bezpečnosť detí	6
1.3. Bezpečnosť výrobku	7
1.4. Správne používanie	8
1.5. Montáž na hornú stranu práčky	10
1.6. Pripojenie k odtoku vody (s voliteľnou odtokovou hadicou)	12
1.6.1. Pripojenie hadice na vypúšťanie vody	12
1.7. Nastavenie nožičiek	12
1.8. Elektrické zapojenie	12
1.9. Montáž pod pracovnú plochu	12
2. PREHĽAD	13
3. PRÍPRAVA BIELIZNE	14
3.1. Triedenie bielizne určenej na sušenie	14
3.2. Príprava bielizne určenej na sušenie	15
3.3. Kapacita náplne	15
4. POUŽÍVANIE BUBNOVEJ SUŠIČKY	16
4.1. Ovládací panel	16
4.1.1. Ovládač voľby programu	16
4.1.2. Elektronický indikátor a ďalšie funkcie	16
4.2. Voľba programu a tabuľka spotreby	17
4.2.1. Doplnkové funkcie	18
4.2.2. Spustenie programu	19
4.2.3. Priebeh programu	20
4.3. Informácie o svetle v bubne	20
5. ČISTENIE A STAROSTLIVOSŤ	22
5.1. Čistenie filtrov na žmolky	22
5.2. Vyprázdnenie nádrže na vodu	22
5.3. Čistenie vymenníka	23
5.4. Čistenie snímača vlhkosti	23
5.5. Čistenie vnútorného povrchu a plniacich dvierok	24
6. TECHNICKÉ PARAMETRE	25
7. RIEŠENIE PROBLÉMOV	26
8. AUTOMATICKÉ CHYBOVÉ HLÁSENIA A KROKY, KTORÉ TREBA NÁSLEDNE VYKONAŤ ...	28

9. OCHRANA ŽIVOTNÉHO PROSTREDIA A INFORMÁCIE O OBALE	29
9.1. Informácie o obale	29
10. POPIS ENERGETICKÉHO ŠTÍTKU A ÚSPORA ENERGIE	29
10.1. Energetické štítky	29
10.2. Energetická trieda.....	30

ZÁKLADNÉ INFORMÁCIE

- Tento spotrebič môžu používať deti vo veku od 8 rokov a osoby so zníženými fyzickými, zmyslovými alebo psychickými schopnosťami, s nedostatočnými skúsenosťami a znalosťami, ak sú pod dozorom alebo ak boli riadne poučené o bezpečnom používaní spotrebiča a rozumejú možnému nebezpečenstvu. Deti sa so spotrebičom nesmú hrať. Čistenie a používateľskú údržbu nesmú vykonávať deti bez dozoru.
- Táto bubnová sušička je určená len na použitie v domácnosti a v interiéroch. V prípade komerčného použitia bude záruka neplatná.
- Tento výrobok používajte len na bielizeň so štítkom, na ktorom sa uvádza, že je vhodná na sušenie v sušičke.
- Výrobca neprevezme zodpovednosť za škody vyplývajúce z nesprávneho používania alebo prepravy zariadenia.
- Nedovoľte, aby podlahové krytiny blokovali ventilačné otvory.
- Montáž a opravu sušičky môže vykonávať len oprávnený technik. Výrobca nenesie zodpovednosť za škody vyplývajúce z neoprávnenej opravy.

⚠ VÝSTRAHA: SNa sušičku nikdy nestriekajte vodu, ani na ňu nelejte vodu, aby ste ju umyli! Existuje riziko úrazu elektrickým prúdom!

- Medzi zadnou stenou a bočnými stenami výrobku, a ak spotrebič plánujete umiestniť pod pracovnú dosku, ponechajte okolo neho minimálne 3 cm voľného priestoru..
- Montáž/demontáž pod pracovnou doskou, ak je to potrebné, musí vykonať oprávnený technik.
- Pred montážou skontrolujte viditeľné poškodenia výrobku. Nikdy nemontujte ani nepoužívajte

poškodený výrobok.

- Domáce zvieratá držte mimo sušičky.
- Aviváže alebo podobné výrobky používajte v súlade s pokynmi od výrobcov.
- Vyberte všetky predmety z vreciek, ako sú zapaľovače alebo zápalky.
- Spotrebič nesmie byť umiestnený za uzamykateľnými dverami, posuvnými dverami ani dverami s pántmi na náprotivnej strane od bubnovej sušičky, ak sa tým bráni v úplnom otvorení dverí.

! VÝSTRAHA: V priestore spotrebiča alebo v zabudovanej konštrukcii udržiavajte vetracie otvory bez prekážok.

- Pred kontaktovaním autorizovaného servisného technika za účelom montáže sušičky, si prečítajte informácie v návode na obsluhu a skontrolujte, či sú vaša elektroinštalácia a prívod vody vhodné na jej pripojenie. Ak nie sú, zavolajte kvalifikovaného elektrikára a inštalátora aby vykonal potrebné práce na ich prispôsobenie.
- Za prípravu miesta montáže, elektroinštalácie a odpadu sušičky zodpovedá zákazník. Pred montážou skontrolujte či sušička nie je poškodená. Ak je poškodená, nezačínajte s montážou. Poškodené výrobky môžu ohroziť vaše zdravie.
- Sušičku umiestnite na stabilný a rovný povrch.
- Používajte ju v bezprašnom prostredí s dostatočným vetraním.
- Svetlá výška medzi sušičkou a podlahou **by nemala byť** zmenšená predmetmi, ako sú koberce, drevo alebo pásy.
- **Nezakrývajte ventilačné mriežky** nachádzajúce sa na podstavci sušičky.
- Spotrebič nesmie byť umiestnený za uzamykateľnými dverami, posuvnými dverami ani dverami s pántmi na

náprotivnej strane od bubnovej sušičky, spôsobom, ktorý by mohol brániť v úplnom otvorení dverí sušičky.

- Po namontovaní sušičky musia pripojenia zostať pevné. Pri montáži sa uistite, že zadná stena sa o nič neopiera (napríklad o ventil, zásuvku).
- Pracovná teplota sušičky je v rozsahu od +5 °C do +35 °C. Používaním mimo tohto rozsahu teploty bude výkon sušičky negatívne ovplyvnený a dôjde k jej poškodeniu.
- Pri prenášaní tohto výrobku buďte opatrní, keďže je ťažký. Používajte ochranné pracovné rukavice.
- Tento spotrebič by mal byť vždy umiestnený pri stene.
- Zadná stena spotrebiča by mala byť otočená ku stene.
- Po umiestnení spotrebiča na stabilný povrch skontrolujte vodováhou či je dostatočne stabilný. Pokiaľ nie je, jeho stabilitu dosiahnete nastavením nôžok. Tento postup opakujte vždy, keď spotrebič premiestnite.

- Sušičku neumiestňujte na elektrický kábel.

Likvidácia použitého výrobku

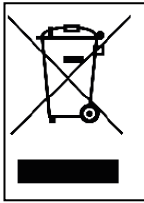

Tento výrobok spĺňa smernicu EÚ o odpade z elektrických a elektronických zariadení (2013/19/EÚ). Tento výrobok má symbol klasifikácie pre odpad z elektrických a elektronických zariadení (OEEZ).

Tento symbol, uvedený na výrobku, alebo na informačnom štítku výrobku, znamená, že tento výrobok sa nesmie likvidovať spoločne s iným komunálnym odpadom. Tento výrobok uchovajte oddelene od iných typov odpadu, aby sa zabránilo negatívnym vplyvom nekontrolovaného nakladania s nebezpečným odpadom na životné prostredie a zdravie ľudí. Ubezpečte sa, že použitý prístroj je recyklovaný zodpovedne a že je zabezpečené opakované využitie jeho komponentov. Na získanie informácií o spôsobe a mieste na odovzdanie výrobku na recykláciu bezpečnú pre životné prostredie sa obráťte na predajcu alebo miestne úrady. Tento výrobok sa nesmie miešať s inými obchodnými odpadmi, určenými na recykláciu.

1. BEZPEČNOSTNÉ POKYNY

Táto časť obsahuje bezpečnostné pokyny, ktoré vás majú ochrániť pred rizikom zranenia, alebo škodami na majetku. Nedodržaním týchto pokynov záruka stratí platnosť.

1.1. Elektrická bezpečnosť

- Spotrebič sa nesmie napájať cez externé vypínacie zariadenie, ako je časovač, ani k tarifnému spínaču prívodu elektriny.
- Elektrickej zástrčky sa nedotýkajte mokrými rukami. Výrobok vždy odpájajte vytiahnutím zástrčky, inak hrozí riziko úrazu elektrickým prúdom.
- Sušičku pripájajte k uzemnenej zásuvke chránenej poistkou. Uzemnenie si dajte namontovať
- kvalifikovanému elektrikárovi. Naša spoločnosť nenesie zodpovednosť za poškodenia/straty vyplývajúce z používania sušičky bez uzemneného pripojenia podľa miestnych predpisov.
- Hodnoty napájacieho napätia a prípustného prúdového istenia sa uvádzajú na typovom štítku. **(Typový štítok pozri v časti Prehľad)**
- Hodnoty napätia a frekvencie uvedené na typovom štítku sa musia zhodovať s hodnotou napätia a frekvencie siete vo vašej domácnosti.
- Sušičku odpojte v prípade, že sa nepoužíva dlhšie obdobie, pred montážou, údržbou, čistením a opravou, inak sa sušička môže poškodiť.
- Zásuvka musí byť po montáži vždy voľne dostupná.

 Poškodený napájací kábel/zástrčka môže spôsobiť požiar alebo úraz elektrickým prúdom. Ak sú kábel alebo zástrčka poškodené, musíte ich vymeniť. Výmena musí byť vykonaná len kvalifikovaným personálom.

 Aby ste predišli riziku alebo požiaru alebo úrazu elektrickým prúdom, na pripojenie sušičky k elektrickej sieti nepoužívajte predlžovacie káble, rozvodky ani adaptéry.

1.2. Bezpečnosť detí

- Tento spotrebič nie je určený na používanie osobami (vrátane detí) so zníženými fyzickými, zmyslovými alebo psychickými schopnosťami, s nedostatočnými skúsenosťami a znalosťami, ak nie sú pod dozorom alebo neboli riadne poučené o bezpečnom používaní spotrebiča osobou zodpovednou za ich bezpečnosť.
- Tento spotrebič môžu používať deti vo veku od 8 rokov a osoby so zníženými fyzickými, zmyslovými alebo psychickými schopnosťami, s nedostatočnými skúsenosťami a znalosťami, ak sú pod dozorom alebo ak boli riadne poučené o bezpečnom používaní spotrebiča a rozumejú možnému nebezpečenstvu. Deti sa so spotrebičom nesmú hrať. Čistenie a používateľskú údržbu nesmú vykonávať deti bez dozoru.
- Deti nenechávajte bez dozoru v blízkosti spotrebiča.
- Deti sa môžu do spotrebiča zavrieť, čo môže viesť k úmrtiu.
- Počas prevádzky deťom nedovoľte dotýkať sa sklenených dverí. Povrch sa mimoriadne zahrieva a môže spôsobiť poškodenie pokožky.
- Obalový materiál uchovajte mimo dosahu detí.
- Pri požití alebo styku pokožky a očí s čistiacimi prostriedkami a materiálmi môže dôjsť k otrave a podráždeniu.
- Čistiace prostriedky uchovajte mimo dosahu detí. Elektrické výrobky sú pre deti nebezpečné.
- Počas prevádzky výrobku držte deti mimo vyvážený

aho dosah.

- Zabráňte deťom prerušovať cyklus sušenia: môžete použiť detskú zámku, ktorou zablokujete akékoľvek zmeny v programe.
- Nedovoľte deťom sadieť/šplhať sa na výrobok ani vliezať do neho.

1.3. Bezpečnosť výrobku

 **Z dôvodu rizika požiaru sa NIKDY NESMÚ v sušičke sušiť tieto druhy bielizne:**

- Nesušte v bubnovej sušičke nevypraté veci.
- Veci znečistené látkami, ako je napríklad olej na varenie, acetón, alkohol, benzín, petrolej, odstraňovače škvŕn, terpentín, vosky a odstraňovače voskov, by sa mali pred sušením v bubnovej sušičke vyprať v horúcej vode s väčším množstvom čistiacieho prostriedku.
- Čistiace utierky a rohože, na ktorej sú zvyšky horľavých čistiacich prostriedkov alebo acetónu, benzínu, nafty, odstraňovača škvŕn, terpentínu, sviečky, vosku, odstraňovaču voskov alebo chemikálií.
- Bielizeň so zvyškami vlasových sprejov, odstraňovača laku na nechty a podobných látok.
- Bielizeň, na ktorej čistenie boli použité priemyselné chemikálie (napríklad pri chemickom čistení).
- Bielizeň, ktorá obsahuje penovú plastickú hmotu, špongiu, gumu, alebo podobné časti či príslušenstvo. Patrí sem špongia z latexovej peny, sprchové čiapky, nepremokavé tkaniny, nepremokavé oblečenie a penové vankúše.
- Veci s výplňou a poškodené veci (vankúše alebo poblečky). Pena vyčnievajúca z týchto vecí by sa počas procesu sušenia mohla vznietiť.
- Používanie sušičky v prostrediach, ktoré obsahujú múku alebo uhoľný prach, môže spôsobiť výbuch.

 **UPOZORNENIE:** Spodná bielizeň, ktorá obsahuje kovovú výstuž, sa nesmie dávať do sušičky. Sušička by sa mohla poškodiť, ak by sa počas sušenia kovové výstuže uvoľnili a odpadli.

 **POŽIAR:**R290

Nebezpečenstvo vzniku požiaru a poškodenia!

Tento produkt obsahuje ekologicky bezpečný, ale horľavý plyn R290. Chráňte produkt pred priamym plameňom a zdrojmi ohňa.

1.4. Správne používanie

 **UPOZORNENIE:** Bubnovú sušičku nikdy nezastavujte pred skončením cyklu sušenia, nie je možné všetky veci rýchlo vytiahnuť a rozložiť, aby sa teplo rozptýlilo.

 **UPOZORNENIE:** Zaistite, aby sa do sušičky nemohli dostať domáce zvieratá. Pred použitím sušičky skontrolujte vnútro bubna.

 **UPOZORNENIE:** K prehriatiu odevov vo vnútri sušičky môže dôjsť, ak zrušíte program alebo v prípade výpadku napätia počas prevádzky sušičky. Táto koncentrácia tepla môže spôsobiť samovznietenie, takže vždy spustíte program Refresh (Osvieženie) na ochladenie alebo bielizeň rýchlo vyberte zo sušičky a rozprestrite ju tak, aby sa rozptýlilo teplo.

Sušičku používajte len pre domáce sušenie a na sušenie látok so štítkom označujúcim, že sú vhodné na sušenie. Akékoľvek iné použitie je okrem zamýšľaného rozsahu použitia a je zakázané.

- V prípade komerčného použitia bude záruka neplatná.
- Tento spotrebič bol navrhnutý len pre účely použitia v domácnosti a mal by byť umiestnený na rovný a pevný povrch.
- Neopierajte sa o dvere sušičky ani si na ne nesadajte. Sušička by sa mohla prevrátiť.
- Za účelom udržania bezpečnej teploty bielizne (napr. na ochranu bielizne pred vznietením), sa po ohreve započne proces chladenia. Potom sa program skončí. Po skončení programu bielizeň vždy okamžite vyjmite zo sušičky.

 **UPOZORNENIE:** Nikdy nepoužívajte sušičku bez filtra na žmolky alebo s poškodeným filtrom.

Filter na žmolky vyčistite **po každom použití**, ako sa uvádza v časti **Čistenie filtra na žmolky**.

- Filter na žmolky sa musí po umytí vysušiť. Mokrý filtre môžu spôsobiť nesprávne fungovanie počas procesu sušenia.
- Nahromadenie žmolkov okolo sušičky je neprípustné (neplatí pre spotrebiče, ktoré majú zabezpečenú ventiláciu do exteriéru budovy).

 **DÔLEŽITÉ:** Svetlá výška medzi sušičkou a podlahou by nemala byť zmenšená predmetmi, ako sú koberce, drevo alebo dosky, pretože by pre spotrebič nebol zabezpečený dostatočný prívod vzduchu.

- Sušičku nemontujte do priestorov, v ktorých hrozí riziko mrznutia. Teplota pod bodom mrazu negatívne ovplyvňuje výkon sušičiek. Kondenzovaná voda v čerpadle a hadici môže spôsobiť poškodenie.

1.5. Montáž na hornú stranu práčky

 **UPOZORNENIE:** Práčka nesmie byť umiestnená na sušičku. Pri montáži sušičky na hornú stranu práčky venujte pozornosť nižšie uvedeným výstrahám.

 **UPOZORNENIE:** Sušička môže byť umiestnená len na práčky, ktoré majú rovnakú alebo vyššiu kapacitu.

- Ak chcete umiestniť sušičku na práčku, je potrebné na spojenie oboch spotrebičov použiť upevňovacie diely. Tieto upevňovacie diely musia byť namontované autorizovaným servisným technikom.
- Po umiestnení sušičky na práčku, môže ich celková spoločná hmotnosť (pri naplnení) dosiahnuť takmer 150 kilogramov. Umiestnite tieto spotrebiče na

pevnú podlahu, ktorá má dostatočnú nosnosť!

Tabuľka vhodnej montáže pre práčku a bubnovú sušičku						
Bubnová sušička (Hĺbka)	Práčka					
	37 cm	42 cm	53 cm	56 cm	59 cm	85 cm
56 cm	X	X	✓	✓	✓	✓
61 cm	X	X	X	✓	✓	✓

(Podrobnejšie informácie nájdete v bode 7. Technické parametre)

Vyhlasenie o zhode CE

Vyhlasujeme, že naše výrobky spĺňajú príslušné európske smernice, rozhodnutia a nariadenia a požiadavky uvedených referenčných noriem.

1.6. Pripojenie k prívodu vody (s voľiteľnou odtokovou hadicou)

V spotrebičoch s tepelným čerpadlom sa voda počas procesu sušenia zhromažďuje v nádržke. Nahromadenú vodu musíte po každom sušení vyprázdniť. Namiesto pravidelného vylievania vody môžete použiť odtokovú hadicu dodávanú spolu so spotrebičom a odvieť ňou vodu von.

1.6.1. Pripojenie hadice na vypúšťanie vody

1. Potiahnite a vysuňte koniec hadice na zadnej strane sušičky. Na jej vytiahnutie nepoužívajte žiadne náradie.
2. Pripojte jeden koniec odtokovej hadice, dodávanej so spotrebičom na koncovku, z ktorej ste vytiahli hadicu.
3. Pripevnite druhý koniec hadice priamo na odtok vody alebo do drezu.

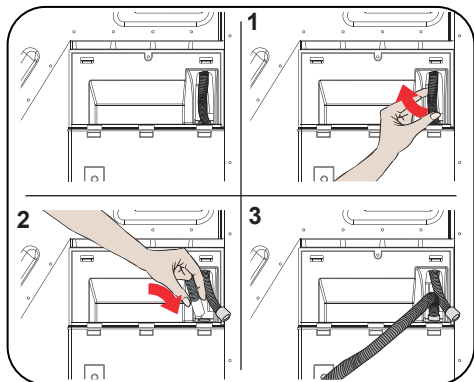

⚠ UPOZORNENIE: Hadica musí byť pripojená tak, aby nedošlo k jej odpojeniu. Ak by sa hadica samovoľne odpojila počas vypúšťania vody, mohlo by dôjsť k vytopeniu vášho bytu

🚫 DÔLEŽITÉ: Hadica na vypúšťanie môže byť namontovaná maximálne vo výške 80 cm.

🚫 DÔLEŽITÉ: Hadica na vypúšťanie vody nesmie byť medzi spotrebičom a odtokom zalomená a spotrebič nesmie byť na ňu

pritlačený ani na nej stáť.

1.7. Nastavenie nožičiek

- Na to, aby sušička pracovala tichšie a s menšími vibráciami, musí byť správne umiestnená a vyvážená. Nastavte nožičky tak, aby ste zabezpečili, že spotrebič bude vyvážený.
- Otáčajte nožičkami doprava a doľava, kým sušička nebude vyvážená, rovná a stabilná.

🚫 DÔLEŽITÉ: Nastaviteľné nožičky nikdy nedemontujte.

1.8. Elektrické zapojenie

⚠ UPOZORNENIE: Hrozí riziko úrazu elektrickým prúdom!

- Sušička je nastavená na 220-240 V a 50 Hz.
- Napájací kábel sušičky je opatrený štandardnou zástrčkou. Táto sa pripája do riadne uzemnenej zásuvky s ističom 16 A. Ak nemáte takúto zásuvku alebo poistku, konzultujte to s kvalifikovaným elektrikárom.
- Naša spoločnosť nezodpovedá za škody vyplývajúce z nesprávneho používania bez uzemnenia.

🚫 DÔLEŽITÉ: Používanie spotrebiča pri nízkych hodnotách napätia môže skrátiť jeho životnosť a znížiť jeho výkon.

1.9. Montáž pod pracovnú plochu

- Medzi zadnou stenou a bočnými stenami výrobku, a ak spotrebič plánujete umiestniť pod pracovnú dosku, ponechajte medzi nimi aspoň 3 cm voľného priestoru.
- Montáž/demontáž pod pracovnou doskou, ak je to potrebné, musí vykonať oprávnený technik.

2. PREHLAD

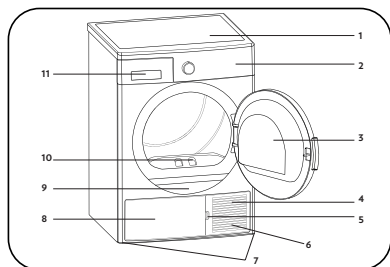

















1. Vrchná zásuvka
2. Ovládací panel
3. Plniace dvierka
4. Podstavec
5. Otváracia zásuvka podstavca
6. Vetracie mriežky
7. Nastaviteľná nožička
8. Kryt podstavca
9. Typový štítok
10. Žmolkový filter
11. Kryt zásuvky

3. PRÍPRAVA BIELIZNE

3.1. Triedenie bielizne určenej na sušenie

Postupujte podľa pokynov na štítkoch na bielizni, ktorú idete sušiť. Sušte len bielizeň, označenú symbolom „Vhodné na sušenie v sušičke“.

- Nepoužívajte tento spotrebič s množstvami a typmi náplne inými ako je a uvedené v bode 4.3. Kapacita náplne

 Vhodné na sušenie v sušičke	 Nie je potrebné žehliť	 Šetrné/jemné sušenie	 Nevhodné na sušenie v sušičke
 Nesušiť	 Nečistiť nasucho	 Pri akejkoľvek teplote	 Pri vysokej teplote
 Pri strednej teplote	 Pri nízkej teplote	 Bez tepla	 Sušiť zavesené
 Sušiť rozprestreté	 Sušiť zavesené mokré	 Sušiť rozprestreté v tieni	 Vhodné na čistenie za sucha

Nesušte tenké, viacrstvové ani hrubovrstvé látky spolu, keďže schnú rôznou rýchlosťou. Z tohto dôvodu sušte spolu odevy, ktoré majú rovnakú štruktúru a rovnaký typ látky. Takto dosiahnete najlepšie vysušenie. Ak si myslíte, že je bielizeň stále vlhká, môžete zvoliť časový program pre ďalšie sušenie.

Sušte veľké (napríklad periny) a malé kusy bielizne osobitne, aby ste nemali bielizeň vlhkú.

 **DÔLEŽITÉ:** Jemné tkaniny, vyšivované tkaniny, vlnené/hodvábne tkaniny, oblečenie z jemných a drahých tkanín, vzduchotesné oblečenie a záclony z tylu nie sú vhodné na sušenie v sušičke.

3.2. Príprava bielizne určenej na sušenie

Riziko výbuchu alebo požiaru!

Vyberte všetky predmety z vreciek, ako sú zápaľovače alebo zápalky.

 **UPOZORNENIE:** Bubon sušičky a textilie by sa mohli poškodiť.

- Odevy sa môžu počas procesu prania zamočať. Pred vložením do sušičky ich oddelte od seba.
- Vytiahnite všetky predmety z vreciek na odevoch a dbajte na nasledujúce:
- Textilné opasky, šnúrky na zásterách a podobne zviažte k sebe, prípadne použite vrecko na bielizeň.
- Zatvorte zipsy, spony a príchytky, zapnite cvoky.
- Najlepšie výsledky sušenia dosiahnete, ak usporiadate bielizeň podľa typu tkanín a programu sušenia.
- Z odevov odstráňte spony a podobné kovové súčasti.
- Vlnené veci, ako sú napríklad trička a pletené oblečenie sa **zvyčajne pri prvom sušení zrazia**. Použite šetrný program.
- **Syntetické materiály nesaňte nadmerne. Mohli by sa na nich vytvoriť záhyby.**
- Pri praní bielizne, ktorú budete sušiť, upravte množstvo aviváže podľa údajov výrobcu práčky.

3.3. Kapacita náplne

Postupujte podľa pokynov uvedených v časti „Voľba programu a tabuľka spotreby“. **(Pozri: 5.2 Voľba programu a tabuľka spotreby.)** Nevkladajte do výrobku viac bielizne, než sú hodnoty kapacity uvedené v tabuľke.



 **DÔLEŽITÉ:** Neodporúča sa dávať do sušičky viac bielizne, než je množstvo uvedené v tabuľke. Keď je sušička preťažená, sušiaci výkon sušičky sa zníži a bielizeň sa môže poškodiť.

Bielizeň	Hmotnosť v suchom stave (g)
Plachta (dvojitá)	725
Povlečenie na vankúš	240
Osuška	700
Uterák	225
Tričko	190
Bavlnené tričko	200
Džinsy	650
Gabardénové nohavice	400
Tričko	120

4. POUŽÍVÁNIE BUBNOVEJ SUŠIČKY

4.1. Ovládací panel

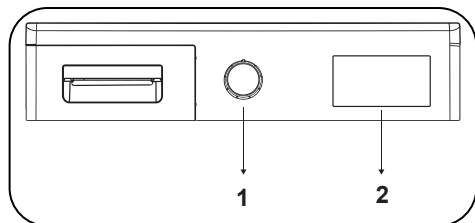

1. Ovládač voľby programu

2. Elektronický indikátor a ďalšie funkcie

4.1.1. Ovládač voľby programu

Ovládačom voľby programu vyberte požadovaný program sušenia

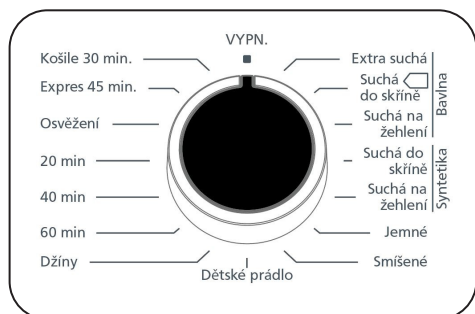

4.1.2. Elektronický indikátor a ďalšie funkcie

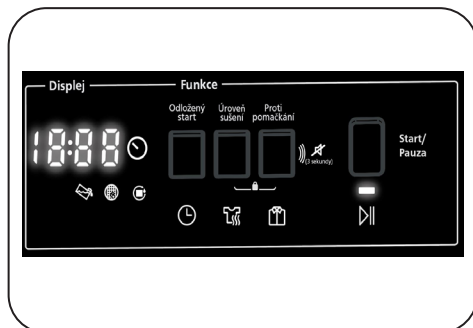

Symbyly na displeji:

Indikátor upozornenia na zásobník s vodou	
Indikátor upozornenia na čistenie žmolkového filtra	
Indikátor upozornenie na čistenie výmenníka	

4.2. Voľba programu a tabuľka spotreby

Stlačením tlačidla Start/Pause spustíte program. LED indikátor Start/Pause signalizujúci spustenie programu a LED indikátor sušenia sa rozsvietia.

Program	Kapacita (kg)	Rýchlosť zmykania práčky	Približné množstvo zostávajúcej vlhkosti	Dĺžka trvania (minúty)
Bavlna – extra sušenie	7	1000	60%	172
Bavlna – sušenie do skrine	7	1000	60%	165
Bavlna – sušenie na žehlenie	7	1000	60%	136
Syntetika – sušenie do skrine	3,5	800	40%	71
Syntetika – sušenie na žehlenie	3,5	800	40%	43
Jemné	2	600	50%	53
Mix	4	1000	60%	120
Starostlivosť o dieťa	3	1000	60%	81
Džínsy	4	1000	60%	135
60 minúty	-	-	-	60
40 minúty	-	-	-	40
20 minúty	-	-	-	20
Osvieženie	-	-	-	10
Express 45 min.	1	1200	50%	45
Košele 30 min.	0.5	1200	50%	30

Hodnoty spotreby energie				
Program	Kapacita (kg)	Rýchlosť zmykania práčky	Približné množstvo zostávajúcej vlhkosti	Hodnoty spotreby energie (kWh)
Bavlna – sušenie do skrine	7	1000	60%	1,27
Bavlna – sušenie na žehlenie	7	1000	60%	1,16
Syntetika – sušenie do skrine	3,5	800	40%	0,52
Spotreba energie vo vypnutom stave P_o (W)				0,5
Spotreba energie v zapnutom stave P_L (W)				1

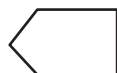

Program sušenia bavlny do skrine je štandardný program sušenia, ktorý je možné spustiť s plnou alebo polovičnou kapacitou. Informácie o ňom sú uvedené na štítku a na doklade k výrobku. Tento program je program s najvyššou energetickou účinnosťou na sušenie normálne vlhkého bavlneného oblečenia.

*Program s energetickým štítkom podľa normy (EN 61121:2013)

Všetky hodnoty v tabuľke boli určené v súlade s normou EN 61121:2013. Hodnoty spotreby sa môžu líšiť od hodnôt v tabuľke. Závisí to od typu textílií, rýchlosti žmýkania, prevádzkových podmienok a hodnôt napätia.

4.2.1. Doplnkové funkcie

V tabuľke je uvedený súhrn možností, ktoré je možné zvoliť v ďalej uvedených programoch.

Voľba	Popis
Úroveň sušenia	Úroveň vlhkosti získaná po sušení sa dá zvýšiť o 3 úrovne. Takto možno vybrať požadovanú suchosť. Úrovne, ktoré možno vybrať inak než štandardným nastavením: 1, 2, 3. Po zvolení sa rozsvieti LED indikátor príslušnej úrovne sušenia.
Proti pokrčeniu	Ak zvolíte možnosť „Proti pokrčeniu“ a neotvoríte dverka sušičky na konci programu, 1 hodina fázy ochrany proti záhybom sa predĺži na 2 hodiny. Po výbere možnosti „Proti pokrčeniu“ budete počuť zvukové upozornenie. Na zrušenie tejto možnosti stlačte rovnaké tlačidlo ešte raz. Ak počas fázy ochrany proti záhybom otvoríte dverka spotrebiča alebo stlačíte tlačidlo Start/Pause, táto fáza bude zrušená.
Oneskorený štart	Čas spustenia programu možno odložiť o 1 až 23 hodín. Požadovaný čas odloženia možno aktivovať stlačením tlačidla Start/Pause. Keď nastane čas, zvolený program sa spustí automaticky. Počas doby odloženia je možné aktivovať/deaktivovať voľby kompatibilné s programom. Stlačením a podržaním tlačidla odloženého spustenia je možné súvislo meniť čas odloženia.
Zrušenie zvukovej signalizácie	Sušička vydáva zvukový signál pri otáčaní ovládača voľby programu, pri stlačení tlačidiel a na konci programu. Ak chcete zrušiť upozornenia, stlačte a 3 sekundy podržte tlačidlo „Delicate Option“. Keď stlačíte tlačidlo, začujete zvukové upozornenie, že voľba bola zrušená.
Čas sušenia	Keď je a ovládač v polohe programu časového sušenia, voľba sa dá vybrať stlačením tlačidla voľby časového sušenia a program sa spustí stlačením tlačidla Start/Pause. Stlačením a podržaním tlačidla časového sušenia je možné súvislo meniť čas.
Detská zámka	K dispozícii je voľba detskej zámky, aby počas programu nedošlo k zmenám v postupe programu. Ak chcete aktivovať detskú zámku, súčasne stlačte a 3 sekundy podržte tlačidlá „Oneskorený štart“ a „Jemné“. Pri zapnutej detskej zámke sú všetky ostatné tlačidlá vypnuté. Po skončení programu sa detská zámka automaticky vypne. Keď zapnete/vypnete detskú zámku, na displeji sa na 2 sekundy zobrazí symbol „CL“ a potom sa stratí. Zaznie aj zvukové znamenie. Upozornenie: keď je sušička v činnosti, prípadne je zapnutá detská zámka, a otočíte ovládač voľby programu, zaznie zvukové znamenie, na displeji sa na 2 sekundy zobrazí symbol „CL“ a potom sa stratí. V prípade, že nastavíte ovládač programu na iný program, predchádzajúci program bude ďalej v činnosti. Ak chcete vybrať nový program, je treba vypnúť detskú zámku a potom nastaviť ovládač voľby programu do polohy „Off“. Potom môžete vybrať a spustiť požadovaný program.

4.2.2. Spustenie programu

Počas volby programu bude blikať LED indikátor Start/Pause. Stlačením tlačidla Start/Pause spustíte program. LED indikátor Start/Pause signalizujúci spustenie programu a LED indikátor sušenia sa rozsvietia.

Program	Popis
Bavlna – extra sušenie	Tento program suší hrubé a viacvrstvomé tkaniny, ako sú napríklad bavnené uteráky, posteľné plachty, povlečenie na vankúše, župany, pri vysokej teplote, vďaka čomu ich budete môcť uložiť do skrine.
Bavlna – sušenie do skrine	Tento program suší bavnené pyžamá, spodnú bielizeň, obrusy a pod., vďaka čomu ich budete môcť uložiť do skrine.
Bavlna – sušenie na žehlenie	Tento program suší bavnenú bielizeň v rámci prípravy na jej žehlenie. Bielizeň vytiahnutá zo zariadenia bude vlhká.
Syntetika – sušenie do skrine	Tento program suší syntetiku, ako napríklad tričká a blúzy, pri nižšej teplote v porovnaní s programom na bavlnu, vďaka čomu ich budete môcť uložiť do skrine.
Syntetika – sušenie na žehlenie	Tento program suší syntetiku, ako napríklad tričká a blúzky, pri nižšej teplote v porovnaní s programom na bavlnu v rámci prípravy na žehlenie. Bielizeň vytiahnutá zo spotrebiča bude vlhká.
Jemné	Tento program suší tenké odevy, ako sú napríklad košeľe, blúzky a hodvábné odevy, pri nízkej teplote, aby boli pripravené na nosenie.
Čas sušenia	Na dosiahnutie požadovanej úrovne sušenia pri nízkej teplote môžete použiť časové programy od 20 min. do 200 min. Bez ohľadu na úroveň sušenia sa program v požadovanom čase zastaví.
Detská bielizeň	Tento program suší jemné detské oblečenie pri nízkej teplote, aby bolo pripravené na nosenie.
Deky	Tento program sa používa na sušenie deký.
Šport	Športový program sa používa na syntetickú športovú bielizeň, ako sú napríklad šortky a tričká, pri nízkej teplote.
Zmes	Tento program suší odevy z bavlny zmiešanej so syntetikou, ktoré sa neodfarbujú, aby boli pripravené na nosenie.
Osvieženie vlny	Program osvieženia vlny odstraňuje nadmernú vodu po praní pomocou nízkej teploty a miernych pohybov bubna.
Osvieženie	Tento program poskytuje vetranie po dobu 10 minút bez použitia tepla, vďaka čomu osvieži vaše odevy.
Expresné 45' min.	1 kg syntetika košeľ' vyžmýkaných vysokou rýchlosťou v práčke sa vysušia za 45 minút.
Košeľe 30' min.	2 až 3 košeľe sú pripravené na žehlenie za 30 minút.

 **DÔLEŽITÉ:** Počas činnosti programu neotvárajte plniace dverka. Ak dverka otvoríte, nenechávajte ich dlho otvorené.

4.2.3. Priebeh programu

Počas programu

Ak počas činnosti programu otvoríte dverka, výrobok prejde do pohotovostného režimu. Po zatvorení dvierok môžete stlačením tlačidla Start/Pauza pokračovať v programe.

Počas činnosti programu neotvárajte plniace dverka. Ak dverka otvoríte, nenechávajte ich dlho otvorené.

Ukončenie programu

Keď program skončí, rozsvietia sa LED indikátory pre Start/Pause, úroveň v zásobníku vody, čistenie filtra a čistenie výmenníka tepla. Okrem toho po skončení programu zaznie zvuková signalizácia. Môžete vyňať bielizeň a sušička je pripravená na ďalšiu náplň.

👉 DÔLEŽITÉ: Po každom programe vyčistíte filter na žmolky. Po každom programe vyprázdniť nádobu na vodu.

👉 DÔLEŽITÉ: Ak bielizeň po skončení programu nevytiahnete, automaticky sa aktivuje hodinová fáza Anti Crease. Pri tomto programe sa v pravidelných intervaloch bubon otočí, aby sa nevytvárali záhyby.

4.3. Informácie o svetle v bubne

- Tento spotrebič je vybavený svetlom LED, ktoré sa nachádza v bubne. Dióda LED sa rozsvieti automaticky, keď otvoríte dverka. Po chvíli automaticky zhasne.
- Používateľ nemôže samostatne rozsvetovať a zhasínať svetlo.
- Nepokúšajte sa samostatne vymeniť alebo upraviť svetlo.

PROGRAMY	VOĽBY				
	Oneskorený štart	Zrušenie zvukového upozornenia na ukončenie cyklu	Detická zámka	Úroveň sušenia	Proti pokrčeniu
Bavlna – extra sušenie	✓	✓	✓	✓	✓
Bavlna – sušenie do skrine	✓	✓	✓	✓	✓
Bavlna – sušenie na žehlenie	✓	✓	✓	✓	✓
Syntetika – sušenie do skrine	✓	✓	✓	✓	✓
Syntetika – sušenie na žehlenie	✓	✓	✓	✓	✓
Jemné	✓	✓	✓	X	✓
Mix	✓	✓	✓	✓	✓
Starostlivosť o dieťa	✓	✓	✓	✓	✓
Džínsy	✓	✓	✓	✓	✓
60 minúty	✓	✓	✓	X	✓
40 minúty	✓	✓	✓	X	✓
20 minúty	✓	✓	✓	X	✓
Osvieženie	✓	✓	✓	X	✓
Express 45 min.	✓	✓	✓	X	✓
Košele 30 min.	✓	✓	✓	X	✓
X	Nevoliteľné				
✓	Voliteľné				

5. ČISTENIE A STAROSTLIVOSŤ

DÔLEŽITÉ: Na čistenie sušičky nepoužívajte priemerné chemikálie. Nepoužívajte sušičku, ktorá bola čistená priemyselnými chemikáliami.

5.1. Čistenie filtrov na žmolky

DÔLEŽITÉ: PO KAŽDOM POUŽITÍ NEZABUDNITE VYČISTIŤ FILTRE NA ŽMOLKY.

Ako vyčistiť filtre na žmolky:

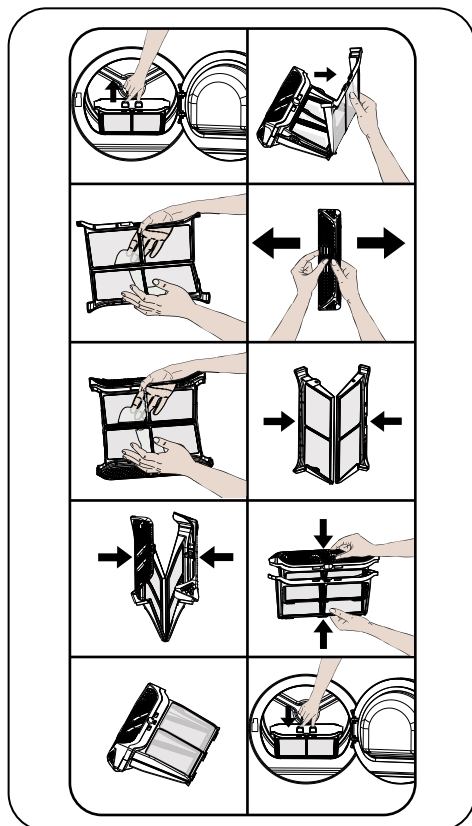

1. Otvorte plnacie dverka.
2. Vytiahnite filtre na žmolky.
3. Otvorte vonkajší filter
4. Rukami alebo mäkkou utierkou vyčistíte vonkajší filter.
5. Otvorte vnútorný filter
6. Rukami alebo mäkkou utierkou vyčistíte

vnútorný filter

7. Zatvorte filtre a upevnite háčiky
8. Vložte vnútorný filter dovnútra vonkajšieho filtra
9. Vráťte filter späť na miesto

Po určitej dobe používania sušičky, ak postrehnete vrstvu, ktorá predstavuje prekážku na povrchu filtra, vyčistíte vrstvu umytím filtra teplou vodou. Pred opätovným nasadením filter poriadne vysušte.

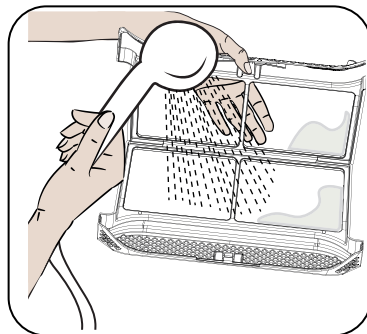

5.2. Vyprázdnenie nádrže na vodu

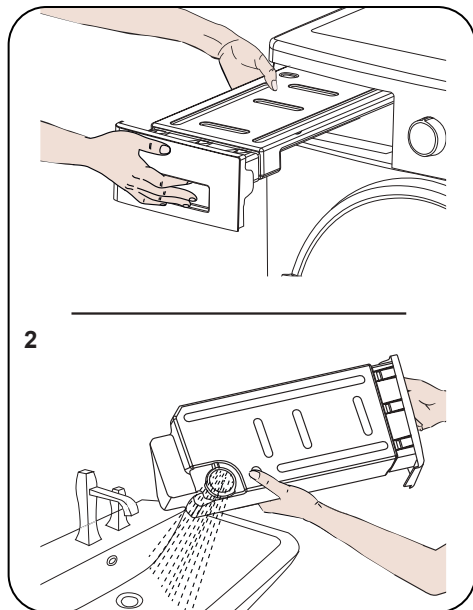

1. Potiahnite kryt zásuvky a opatrne vytiahnite nádrž.
2. Vylejte vodu z nádoby.

3. Ak sú vo vývodnom viečku v nádrži na vodu nahromadené žmolky, vyčistite ho vodou.

4. Opäť naložte nádrž na vodu.

🚫 DÔLEŽITÉ: Nádrž na vodu nikdy nevyťahujte počas činnosti programu. Voda vyzrážaná v nádrži na vodu nie je vhodná na pitie.

🚫 DÔLEŽITÉ: PO KAŽDOM POUŽITÍ NEZABUDNITE VYPRAZDNIŤ NÁDRŽ NA VODU.

5.3. Čistenie vymenníka

🚫 DÔLEŽITÉ: Vyčistite vymenník, keď uvidíte upozornenie „Heat Exchanger cleaning“ (čistenie vymenníka).

🚫 DÔLEŽITÉ: AJ V PRÍPADE, ŽE NESVIETI LED INDIKÁTOR UPOZORNENIA „HEAT EXCHANGER CLEANING“: VYČISTITE VYMENNÍK VŽDY PO 10 PROCESOCH SUŠENIA, PRÍPADNE RAZ ZA MESIAC.

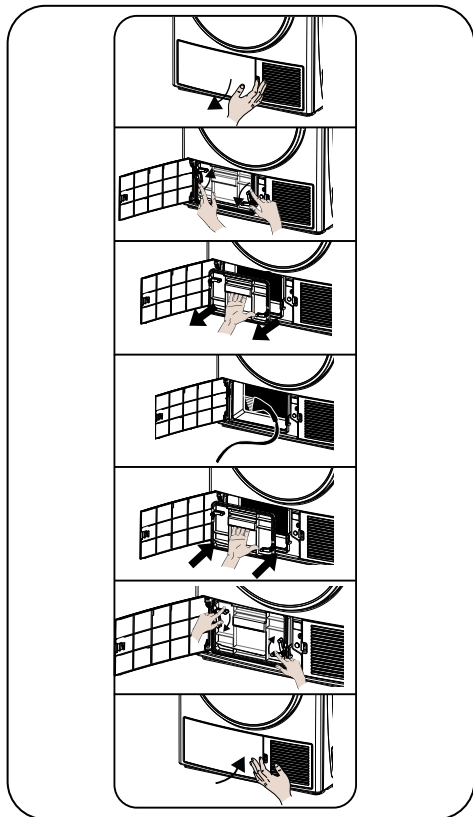

Ak je proces sušenia dokončený, otvorte plniace dverka a počkajte na vychladnutie.

1. Otvorte kryt desky, ako je znázornené na obrázku.

2. Odomknite kryt výmenníka otáčaním v smere znázornenom šípkami.

3. Vyberte kryt výmenníka podľa obrázka.

4. Vyčistite prednú plochu výmenníka podľa obrázka.

5. Namontujte kryt výmenníka podľa obrázka.

6. Uzáver výmenníka otočte v smere šípky.

7. Zatvorte kryt desky, ako je znázornené na obrázku.

⚠️ VÝSTRAHA: LAMELY VÝMENNÍKA SÚ OSTRÉ. NEČISTITE ICH RUKAMI, HROZÍ NEBEZPEČENSTVO ZRANENIA.

5.4. Čistenie snímača vlhkosti

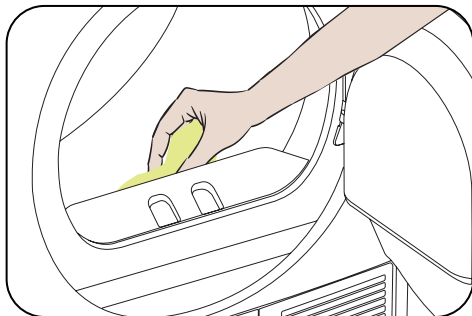

V spotrebiči sú snímače vlhkosti, ktoré zisťujú, či je bielizeň suchá.

Ako vyčistiť snímače:

1. Otvorte plniace dverka na spotrebiči.

2. Ak je spotrebič stále horúci kvôli procesu sušenia, počkajte na vychladnutie.

3. Mäkkou utierkou navlhčenou v octe utrite kovové povrchy snímača a vysušte ich.

🚫 DÔLEŽITÉ: KOVOVÉ POVRCHY SNÍMAČA VYČISTITE 4-KRÁT ZA ROK.

🚫 DÔLEŽITÉ: Na čistenie kovových povrchov snímača nepoužívajte kovové nástroje.

⚠️ VÝSTRAHA: Z dôvodu rizika požiaru alebo výbuchu nepoužívajte na čistenie snímačov rozpúšťadlá, čistiace prostriedky

ani podobné výrobky.

5.5. Čistenie vnútorného povrchu a plniacich dvierok

! **DÔLEŽITÉ:** PO KAŽDOM PROCESE SUŠENIA NEZABUDNITE VYČISTIŤ VNÚTORNÝ POVRCH PLNIAČICH DVIEROK.

Otvorte plniace dvierka sušičky a vyčistite všetky vnútorné povrchy a tesnenie mäkkou navlhčenou utierkou.

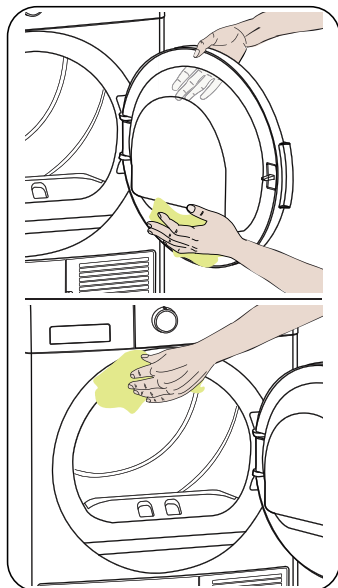



6. TECHNICKÉ PARAMETRE

Značka	ROMO
Názov modelu	RHD2070A
Výška:	Min: 845 mm / Max: 855 mm*
Šírka	596 mm
Hĺbka	563 mm
Kapacita (max.)	7 kg**
Hmotnosť netto (s plastovými dvierkami)	46,8 kg
Hmotnosť netto (so sklenenými dvierkami)	49,2 kg
Napätie	220-240 V
Príkon	1000 W

*Min. výška: Výška s nastaviteľnou nožičkou úplne zaskrutkovanou. Max. výška: Výška s nastaviteľnou nožičkou vyskrutkovanou na maximum.

**Hmotnosť sušenej bielizne pred praním.

 **DÔLEŽITÉ:** V rámci vylepšovania kvality sušičky sa môžu technické parametre bez predchádzajúceho oznámenia zmeniť.

 **DÔLEŽITÉ:** Uvedené hodnoty boli dosiahnuté v laboratórnych podmienkach podľa príslušných noriem. Tieto hodnoty sa môžu meniť v závislosti od podmienok prostredia a používania sušičky.

 **UPOZORNENIE:**

1. Z bezpečnostných dôvodov predpisy vyžadujú priestor minimálne 1 m³ na 8 g chladiacej látky pre tento typ zariadenia. Pre 150 g propánu minimálna povolená plocha miestnosti činí 18,75 m³.

2. Chladiaci látka: riziko požiaru / riziko otravy / riziko materiálnej škody a poškodenia spotrebiča. Spotrebič obsahuje chladiaci látku, R290, ktorá je ekologická, ale horľavá. Jej nesprávna likvidácia môže spôsobiť požiar alebo otravu. Zlikvidujte spotrebič správne a dbajte na to, aby ste nepoškodili potrubie chladiaceho obvodu.

- Typ chladiacej látky: R290
- Množstvo plynu: 150 g
- ODP (Potenciál poškodenia ozónu): 0
- GWP (Potenciál globálneho otepľovania): 3

1. Riziko výbuchu alebo požiaru! Vyberte z vreciek všetky zapaľovače a zápalky.

2. Sušičku neumiestňujte vedľa otvoreného plameňa a zdrojom ohňa.

7. RIEŠENIE PROBLÉMOV

Sušička je vybavená systémami, ktoré neustále kontrolujú prebiehajúci proces sušenia a vykonávajú potrebné merania, aby vás upozornili na prípadnú poruchu.

⚠ VÝSTRAHA: Ak problém pretrváva aj potom ako ste vykonali kroky popísané v tejto časti, kontaktujte predajcu alebo autorizovaný servis. Nikdy sa nepokúšajte opraviť nefunkčný výrobok.

PROBLÉM	PRÍČINA	RIEŠENIE
Proces sušenia trvá veľmi dlho.	Povrch žmolkového filtra môže byť zanesený.	Umyte filter vlažnou vodou.
	Vymenník môže byť zanesený.	Očistite výmenník tepla
	Ventilačné mriežky v prednej časti spotrebiča sú možno zatvorené.	Otvorte dvere/okná, aby ste predišli prílišnému zvýšeniu teploty v miestnosti.
	Na snímači vlhkosti môže byť usadená vrstva vodného kameňa.	Vyčistite snímač vlhkosti.
	Sušička je možno preplnená bielizňou.	Nepreplňajte sušičku.
	Bielizeň je možno nedostatočne vyzýmkaná.	Na práčke zvolte vyššiu rýchlosť žmýkania.
Bielizeň zostáva aj po sušení vlhká.	⚠ Bielizeň, ktorú vyberiete po sušení zo sušičky horúcu, sa zvyčajne zdá na pocit vlhkejšia.	
	Zvolený program nemusel byť vhodný pre tento typ bielizne.	Skontrolujte štítky na jednotlivých kusoch bielizne, vyberte vhodný program pre daný typ bielizne a dodatočne použite časové programy.
	Povrch žmolkového filtra môže byť zanesený.	Umyte filter vlažnou vodou.
	Vymenník môže byť zanesený.	Očistite výmenník tepla
	Sušička je možno preplnená bielizňou.	Nepreplňajte sušičku.
	Bielizeň je možno nedostatočne vyzýmkaná.	Na práčke zvolte vyššiu rýchlosť žmýkania.
	Sušička sa nedá otvoriť, prípadne sa nedá spustiť program. Sušička sa nezapne, aj keď je nastavená.	Sušička možno nieje pripojená k elektrickej sieti.
Plniace dvierka možno zostali pootvorené.		Zabezpečte, aby boli plniace dvierka poriadne uzatvorené.
Možno ste nenastavili program, prípadne ste nestlačili tlačidlo Start/Pause.		Uistite sa, že bol zvolený program a že sušička nie je v pohotovostnom alebo pozastavenom režime.
Možno je aktivovaná detská zámka.		Vypnite detskú zámku.

PROBLÉM	PRÍČINA	RIEŠENIE
Program sa bezdôvodne prerušil.	Plniace dvierka nemuseli byť poriadne uzatvorené.	Zabezpečte, aby boli plniace dvierka poriadne uzatvorené.
	Možno došlo k výpadku prúdu.	Stlačením tlačidla Start/Pause spustíte program.
	Nádrž na vodu je možno plná.	Vyprázdnite nádrž na vodu.
Odevy sa zrazili, sú spletené alebo v zlom stave.	Zvolený program nemusel byť vhodný pre tento typ bielizne.	Skontrolujte štítky odevov, vyberte vhodný program pre daný typ bielizne.
Voda presakuje a cez plniace dvierka.	Na vnútornej strane plniacich dvierok a na povrchu tesnenia na plniacich dvierkach sa mohli usadiť žmolky.	Vyčistite vnútornú stranu plniacich dvierok a povrchy tesnenia plniacich dvierok.
Plniace dvierka sa samovoľne otvárajú.	Plniace dvierka nemuseli byť poriadne uzatvorené.	Zatlačte plniace dvierka, kým nezačujete cvaknutie.
Svieti/bliká symbol nádrže na vodu.	Nádrž na vodu je možno plná.	Vyprázdnite nádrž na vodu.
	Hadica na vypúšťanie vody môže byť ohnutá.	Ak je sušička priamo pripojená na potrubie, skontrolujte hadicu na vypúšťanie vody.
Svieti symbol čistenia filtra.	Žmolkový filter môže byť zanesený.	Očistite filter.
	Lôžko filtra môže byť zanesené žmolkami.	Očistite lôžko filtra na žmolky.
	Mohla sa vytvoriť vrstva, ktorá tvorí prekážku na povrchu žmolkového filtra.	Umyte filter vlažnou vodou.
Svieti varovný symbol čistenia výmenníka tepla.	Výmenník tepla je možná znečistený.	Očistite výmenník tepla.
Bliká varovný symbol čistenia filtra a výmenníka tepla.	Sedlo filtra môže byť upchaté vláknami.	Očistite sedlo filtra.
	Na povrchu filtra sa vytvorila vrstva vlákien, ktorá spôsobuje upchatie.	Umyte filter vlažnou vodou.
	Výmenník tepla je možná upchatý.	Očistite výmenník tepla.
*Program nejde spustiť a bliká varovná kontrolka filtra	Filter nemusí byť pripojený.	Pripojte filter.
	Výstražná kontrolka filtra bliká, aj keď filter je pripojený.	Kontaktujte servisné stredisko.

8. AUTOMATICKÉ CHYBOVÉ HLÁSENIA A KROKY, KTORÉ TREBA NÁSLEDNE VYKONAŤ

Vaša bubnová sušička je vybavená zabudovaným systémom detekcie porúch, ktoré sú indikované kombináciou blikajúcich prevádzkových kontroliek. Najčastejšie chybové kódy sú uvedené nižšie.

Kód chyby	Riešenie
E03 / 	Vyprázdnite nádrž na vodu, ak problém pretrváva, kontaktujte najbližšieho servisného technika.
E04	Kontaktujte najbližšieho servisného technika.
E05	Kontaktujte najbližšieho servisného technika.
E06	Kontaktujte najbližšieho servisného technika.
E07	Kontaktujte najbližšieho servisného technika.
E08	V elektrickej sieti môže dochádzať k výkyvom napätia. Počkajte, pokým sa hodnota napätia nevráti do pracovného rozsahu.

9. OCHRANA ŽIVOTNÉHO PROSTREDIA A INFORMÁCIE O OBALĚ

9.1. Informácie o obale

Obal tohto výrobku je vyrobený z recyklovateľných materiálov. Nelikvidujte obalové materiály spolu s komunálnym odpadom. Namiesto toho ich odnesť na zberné miesta určené vašimi miestnymi úradmi.

10. POPIS ENERGETICKÉHO ŠTÍTKU A ÚSPORA ENERGIE

10.1. Energetické štítky

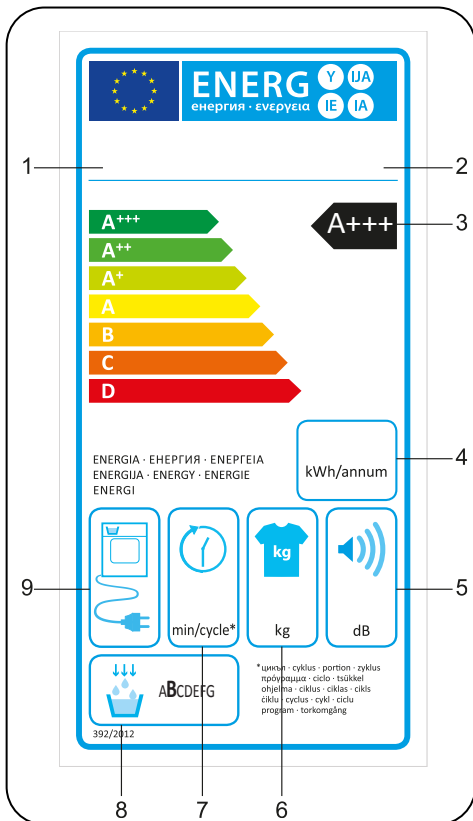

1. Značka
2. Model
3. Energetická trieda
4. Ročná spotreba energie
5. Hlučnosť počas sušenia
6. Maximálna kapacita bielizne
7. Trvanie cyklu: bavlna – sušenie do skrine
8. Trieda kondenzačnej účinnosti
9. Technológia spotrebiča

10.2. Energetická trieda

- Sušičku by ste mali prevádzkovať pri plnej naplnenosti, ale dbajte na to, aby nebola preplnená.
- Rýchlosť žmýkania bielizne, ktorú chcete sušiť, by mala byť pri jej praní nastavená na najvyššiu možnú hodnotu. To môže skrátiť trvanie procesu sušenia a znížiť spotrebu energie.
- Uistite sa, že spolu sušíte rovnaké typy bielizne.
- Pri výbere programu sa, riadte odporúčaniami uvedenými v návode na obsluhu.
- Kvôli zabezpečeniu cirkulácie vzduchu nechávajte dostatočný voľný priestor pred aj za sušičkou. Nezakrývajte mriežky na prednej strane spotrebiča.
- Ak to nie je nevyhnutné, neotvárajte plniace dvierka počas procesu sušenia. Ak dvierka otvoríte, nenechávajte ich dlho otvorené.
- Počas sušenia už nepridávajte ďalšiu mokrá bielizeň.
- Chlpy a žmolky z bielizne, ktoré prúdia vo vzduchu, sú zachytávané „žmolkovými filtrami“. Pred každým použitím sa uistite, že sú filtre čisté.
- Pri modeloch s teplým čerpadlom zabezpečte vyčistenie vymenníka najmenej jedenkrát mesačne alebo po každých 10 použitíach.
- Priestor, v ktorom je sušička namontovaná, musí byť počas procesu sušenia vetraný.

ÚDAJE O VÝROBKU

V zhode s predpismi delegovaného nariadenia (EÚ) č. 392/2012

Meno dodávateľa alebo značka	ROMO
Názov modelu	RHD2070A
Menovitá kapacita (kg)	7
Typ bubnovej sušičky	S tepelným čerpadlom
Energetická trieda ⁽¹⁾	A+++
Ročná spotreba energie (kWh) ⁽²⁾	158
Automatická/Neautomatická	Automatická
Spotreba energie štandardného programu pre bavlnu pri plnej náplni (kWh)	1,27
Spotreba energie štandardného programu pre bavlnu pri čiastočnej náplni (kWh)	0,72
Spotreba energie štandardného programu pre bavlnu pri plnej náplni vo vypnutom stave P_o (W)	0,5
Spotreba energie štandardného programu pre bavlnu pri plnej náplni v pohotovostnom režime P_L (W)	1
Trvanie pohotovostného režimu (min.)	nevzťahuje sa
Štandardný program na bavlnu ⁽³⁾	
Trvanie štandardného programu pre bavlnu pri plnej náplni, $T_{suché}$ (min.)	165
Trvanie štandardného programu pre bavlnu pri čiastočnej náplni, $T_{suché\ 1/2}$ (min.)	98
Trvanie štandardného programu pre bavlnu pri plnej a čiastočnej náplni (T_t)	127
Trieda kondenzačnej účinnosti ⁽⁴⁾	B
Priemerná kondenzačná účinnosť štandardného programu pre bavlnu pri plnej náplni $C_{suché}$	81%
Priemerná kondenzačná účinnosť štandardného programu pre bavlnu pri čiastočnej náplni $C_{suché\ 1/2}$	81%
Priemerná kondenzačná účinnosť štandardného programu pre bavlnu pri plnej a čiastočnej náplni C_t	81%
Úroveň hluku štandardného programu pre bavlnu pri plnej náplni ⁽⁵⁾	65
Vstavané	Nie

(1) Stupnica od A+++ (najúčinnnejšie) po D (najmenej účinné)

(2) Spotreba energie vychádzajúca zo 160 cyklov sušenia na štandardnom programe pre bavlnu, pri plnej alebo čiastočnej náplni a spotreba pri režimoch nízkej spotreby energie. Skutočná spotreba energie na jeden cyklus závisí od spôsobu používania spotrebiča.

(3) Program „sušenia do skrine“ používaný pri plnej alebo čiastočnej náplni je štandardný program, na ktorý sa vzťahuje štítko aj údaje o výrobku. Tento program je vhodný na sušenie normálne mokrej bavlnenej bielizne a čo do spotreby energie je to najúspornejší program pre bavlnu.

(4) Stupnica od G (najmenej úsporný) po A (najúspornejší)

(5) Nameraná priemerná hodnota - L wA vyjadrená v dB(A) 1 pW

**Oficiálny distribútor značky Romo
pre Slovensko:**

ELEKTRO STORE SK, s.r.o.

Horná 116

022 01 Čadca

Slovenská republika

Záručný a pozáručný servis:

tel.: +421 915 473 787

email: hlaseni.reklamaci@elmax.cz

Predaj náhradných dielov: tel:

+421 915 473 787

email: servis@elmax.cz

www.romo.sk



52336291-201124-00

