

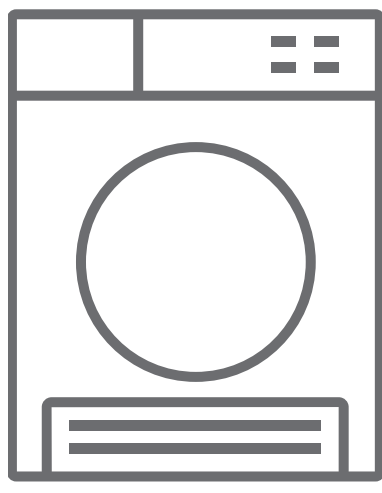

CZ Sušička prádla / Návod k obsluze









RHD2070A

Děkujeme, že jste si vybrali tento výrobek.

Tento návod k obsluze obsahuje důležité bezpečnostní informace a pokyny týkající se provozu a údržby Vašeho spotřebiče.

Pozorně si prosím přečtete tento návod k obsluze a uschovejte jej na bezpečném místě pro případné použití v budoucnu.

Ikona	Titulek	Popis
	VAROVÁNÍ	Nebezpečí vážného zranění nebo smrti
	NEBEZPEČÍ ÚRAZU ELEKTRICKÝM PROUDEM	Nebezpečné napětí
	POŽÁR	Nebezpečí požáru
	POZOR	Nebezpečí úrazu nebo hmotné škody
	DŮLEŽITÁ POZNÁMKA	Informace o správném provozu systému
	Viz návod k obsluze.	
	Horký povrch	

OBSAH

1. BEZPEČNOSTNÍ POKYNY	5
1.1. Elektrická bezpečnost.....	5
1.2. Bezpečnost dětí.....	6
1.3. Bezpečnost výrobku	7
1.4. Správné použití.....	8
1.5. Montáž nad pračkou	9
1.6. Připojení k odpadu (s volitelnou odtokovou hadicí).....	11
1.6.1. Připojení odtokové hadice	11
1.7. Nastavení nožek.....	11
1.8. Připojení k elektrické síti.....	11
1.9. Montáž pod linku	11
2. PŘEHLED	12
3. PŘÍPRAVA PRÁDLA.....	13
3.1. Třídění prádla pro sušení	13
3.2. Příprava prádla pro sušení	14
3.3. Kapacita sušičky.....	14
4. POUŽITÍ SUŠIČKY	15
4.1. Ovládací panel.....	15
4.1.1. Knoflík pro výběr programu	15
4.1.2. Elektronický indikátor a další funkce	15
4.2. Tabulka programů a spotřeby	16
4.2.1. Doplnkové funkce	17
4.2.2. Spuštění programu	18
4.2.3. Pokrok programu	19
4.3. Informace osvětlení bubny	19
5. ÚDRŽBA A ČIŠTĚNÍ	21
5.1. Čištění filtrů na textilní vlákna.....	21
5.2. Vypouštění zásobníku na vodu	21
5.3. Čištění vyměníku tepla	22
5.4. Čištění snímače vlhkosti.....	22
5.5. Čištění vnitřního povrchu plnicích dvířek.....	23
6. TECHNICKÉ SPECIFIKACE	24
7. ŘEŠENÍ PROBLÉMŮ.....	25
8. AUTOMATICKÁ UPOZORNĚNÍ NA ZÁVADU A CO JE TŘEBA UDĚLAT	27

9. OCHRANA ŽIVOTNÍHO PROSTŘEDÍ A INFORMACE O BALENÍ	28
9.1. Informace o balení.....	28
10. POPIS ENERGETICKÉHO ŠTÍTKU A ÚSPORA ENERGIE	28
10.1. Energetické označení.....	28
10.2. Energetická účinnost	29

HLAVNÍ ZÁSADY

- Tento spotřebič smí používat děti starší 8 let a osoby s omezenými tělesnými, smyslovými nebo duševními schopnostmi anebo osoby s nedostatečnými znalostmi a zkušenostmi pouze tehdy, pokud se nacházejí pod dohledem odpovědné osoby nebo pokud byly seznámeny se správným a bezpečným používáním tohoto spotřebiče a chápou případná rizika s tím související. Děti si se spotřebičem nesmí hrát. Čištění a údržbu nesmí provádět děti bez dohledu dospělé osoby.
- Tato sušička je určena pouze pro domácí a vnitřní použití. Záruka bude v případě komerčního použití neplatná.
- Používejte tento výrobek pouze pro prádlo se štítkem, který označuje, že je vhodné k sušení.
- Výrobce nenese odpovědnost za škody způsobené nesprávným použitím nebo přepravou.
- Nedovolte, aby podlahové krytiny blokovaly ventilační otvory.
- Instalace a opravy spotřebiče smí provádět pouze autorizovaný servis. Výrobce nenese odpovědnost za škody způsobené neoprávněnými opravami.

⚠ VAROVÁNÍ: Nikdy nestříkejte ani nenalévejte vodu do sušičky, abyste ji umyli! Existuje riziko úrazu elektrickým proudem!

- Mezi bočními a zadními stěnami výrobku nechte alespoň 3 cm prostoru. To platí i pro horní stěnu, pokud hodláte spotřebič umístit pod pracovní desku.
- Montáž / demontáž v případě instalace pod linku musí být provedena autorizovaným servisním technikem.
- Před instalací zkontrolujte, zda není výrobek

poškozen. Nikdy neinstalujte ani neprovozujte poškozený výrobek.

- Nepouštějte do blízkosti sušičky domácí zvířata.
- Změkčovače tkanin nebo podobné výrobky musí být používány v souladu s pokyny výrobce.
- Odstraňte z kapes všechny předměty, jako jsou zapalovače a zápalky.
- Spotřebič nesmí být instalován za uzamykatelné dveře, posuvné dveře nebo dveře s panty na opačné straně než u bubnové sušičky, pokud brání úplnému otevření dveří.

!VAROVÁNÍ: Ve skřínce spotřebiče nebo ve vestavěné konstrukci udržujte větrací otvory bez překážek.

- Předtím, než zavoláte nejbližší autorizovaný servis pro instalaci sušičky, se ujistěte, že elektrická instalace a odvod vody odpovídají požadavkům na připojení spotřebiče a jsou v souladu s návodem k obsluze. Jestliže nejsou vhodné, obraťte se na kvalifikovaného elektrikáře a instalatéra pro provedení nezbytných opatření.
- Příprava místa pro umístění sušičky, jakož i elektrické montáže a montáže odpadních vod je odpovědností zákazníka. Před instalací zkontrolujte, zda není sušička poškozená. Pokud je sušička poškozená, neinstalujte ji. Poškozené produkty mohou ohrozit Vaše zdraví.
- Instalujte sušičku na stabilní a rovný povrch.
- Sušičku používejte v dobře větraném a bezprašném prostředí.
- Mezeru mezi sušičkou a podlahou **nesnižujte** materiály, jako jsou koberce, desky a podložky. **Nezakrývejte ventilační mřížky**, které se nacházejí na podstavci sušičky.
- V místnosti, kde má být sušička umístěna, nesmějí

být uzamykatelné, posuvné dveře nebo dveře s panty na opačné straně než u bubnové sušičky, které by mohly blokovat plné otevírání plnicích dvířek sušičky.

- Po instalaci sušičky ji ponechte na stejném místě, kde bylo vytvořeno její připojení. Při instalaci sušičky se ujistěte, že se její zadní stěna ničeho nedotýká (kohoutek, zásuvka atd.).
- Provozní teplota sušičky je od +5 °C do +35 °C. Při provozu mimo tento teplotní rozsah bude výkon sušičky negativně ovlivněn a může dojít k poškození spotřebiče.
- Buďte opatrní při přepravě produktu, protože je těžký. Vždy používejte ochranné rukavice.
- Vždy instalujte sušičku ke stěně.
- Zadní stěna sušičky musí být umístěna oproti zdi.
- Pokud je sušička umístěna na stabilním povrchu, použijte vodováhu, abyste zkontrolovali, zda je plně stabilní. Pokud tomu tak není, upravte výšku vyrovnávacích nožiček, aby sušička byla stabilní. Tento postup opakujte při každém přemístění sušičky.
- Nepokládejte sušičku na napájecí kabel.

Likvidace vysloužilého výrobku

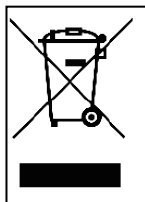

Tento výrobek splňuje směrnici EU OEEZ (2013/19/EU). Tento výrobek je opatřen symbolem pro třídění platným pro elektrický a elektronický odpad (OEEZ).

Tento symbol, který se nachází na výrobku nebo na informačním štítku, znamená, že tento výrobek nesmí být po skončení jeho životnosti likvidován společně s jiným domovním odpadem. Aby nedošlo k potenciálním škodám způsobeným nekontrolovaným odstraňováním odpadu na životním prostředí a lidském zdraví, uchovávejte tento výrobek odděleně od ostatních druhů odpadu. Zajištěním správné recyklace umožníte opětovné využívání hmotných zdrojů. obraťte se na svého prodejce nebo místní úřady, abyste získali informace o tom, jak a kde můžete výrobek předat k bezpečné ekologické recyklaci. Tento výrobek nelze směšovat s jinými komerčními odpady pro recyklaci.

1. BEZPEČNOSTNÍ POKYNY

Tato část obsahuje bezpečnostní pokyny, které pomohou s ochranou před nebezpečím zranění osob nebo poškozením majetku. Nedodržení těchto pokynů má za následek ztrátu platnosti záruky.

1.1. Elektrická bezpečnost

- Spotřebič nesmí být napájen přes externí spínací zařízení, jako je časovač, nebo připojen k okruhu, který je pravidelně zapínán a vypínán.
- Nedotýkejte se síťové zástrčky mokřýma rukama. Vždy zástrčku vytáhněte, abyste výrobek odpojili od elektrické sítě, jinak by mohlo dojít k úrazu elektrickým proudem.
- Připojte sušičku k uzemněné zásuvce chráněné pojistkou. Instalaci uzemněné zásuvky musí provést kvalifikovaný elektrikář. Naše společnost nenese odpovědnost za škody nebo ztráty způsobené použitím sušičky bez uzemnění podle místních předpisů.
- Napětí a vhodná pojistka jsou uvedeny na výrobním štítku. (Výrobní štítek viz **Přehled**)
- Hodnoty napětí a frekvence uvedené na výrobním štítku musí být shodné s hodnotami síťového napětí a frekvence ve Vaší domácnosti.
- Odpojte sušičku, pokud ji nepoužíváte delší dobu, a před instalací, údržbou, čištěním a opravou, v opačném případě by mohlo dojít k jejímu poškození.
- Zásuvka musí zůstat po instalaci volně přístupná.

 Poškozený napájecí kabel / vadná zástrčka může způsobit požár nebo úraz elektrickým proudem. Jsou-li kabel nebo zástrčka poškozeny, musíte je vyměnit. Výměna musí být provedena pouze kvalifikovaným personálem.

 Abyste se vyhnuli riziku požáru nebo úrazu elektrickým proudem, nepoužívejte prodlužovací kabely, vícenásobné zásuvky ani adaptéry pro připojení sušičky k elektrické síti.

1.2. Bezpečnost dětí

- Tento spotřebič smí používat osoby (včetně dětí) s omezenými tělesnými, smyslovými nebo duševními schopnostmi nebo s nedostatečnými znalostmi a zkušenostmi pouze tehdy, pokud se nacházejí pod dohledem odpovědné osoby nebo pokud byly seznámeny se správným a bezpečným používáním tohoto spotřebiče a chápou případná rizika s tím spojená.
- Tento spotřebič mohou používat děti starší 8 let a osoby s omezenými tělesnými, smyslovými nebo duševními schopnostmi nebo s nedostatečnými zkušenostmi a znalostmi pouze tehdy, pokud se nacházejí pod dohledem nebo pokud byly poučeny o bezpečném užívání tohoto spotřebiče a chápou související nebezpečí. Děti si se spotřebičem nesmí hrát. Čištění a údržba nesmí být prováděny dětmi bez dohledu dospělé osoby.
- Nenechávejte děti bez dozoru v blízkosti spotřebiče.
- Děti by mohly ve spotřebiči uvíznout, což by vedlo k riziku smrti.
- Nedovolte dětem, aby se dotýkaly skleněných dvířek, když je spotřebič v provozu. Povrch se stává extrémně horkým a může způsobit poškození kůže.
- Uchovávejte obalový materiál mimo dosah dětí.
- Otrava a podráždění se mohou objevit v případě, že se prací a čisticí prostředky konzumují nebo přicházejí do styku s kůží a očima.
- Uchovávejte čisticí prostředky mimo dosah dětí. Elektrické výrobky jsou pro děti nebezpečné.

- Děti se musí nacházet v bezpečné vzdálenosti od spotřebiče, když je v provozu.
- Aby děti nemohly přerušit cyklus sušičky, můžete použít dětskou pojistku. Vyhnete se tak změnám ve spuštěném programu.
- Nedovolte dětem, aby lezly na spotřebič ani do spotřebiče. Dbejte na to, aby si na spotřebič nesedaly.

1.3. Bezpečnost výrobku

 **Kvůli nebezpečí požáru nesmí být v sušičce NIKDY sušeno následující prádlo a výrobky:**

- V sušičce nesušte nevyprané prádlo.
- Prádlo, které bylo znečištěno látkami, jako je kuchyňský olej, aceton, alkohol, benzín, petrolej, odstraňovač skvrn, terpentýn, vosk a odstraňovač vosku, je třeba před sušením v sušičce vyprat v horké vodě s množstvím pracího prostředku navíc.
- Utěrky a rohože se zbytky hořlavých čisticích prostředků nebo acetonu, plynu, petroleje, odstraňovače skvrn, terpentinu, svíčky, vosku, odstraňovače vosku nebo chemikálií.
- Prádlo se zbytky spreje na vlasy, odlakovače a podobných látek.
- Prádlo, na které byly použity průmyslové čisticí chemikálie (například chemické čištění).
- Prádlo, které má jakýkoliv druh pěny, gumy nebo gumové části. Patří sem pěnová guma (latexová pěna), koupací čepice, voděodolný textil, oblečení nebo polštáře s gumovou podporou nebo položky z gumové pěny.
- Položky s výplní a poškozené předměty (polštáře nebo bundy). Pěna vystupující z těchto předmětů se během sušení může vznítit.
- Provoz sušičky v prostředí s výskytem prachu z uhlí nebo mouky, může způsobit výbuch.

 **UPOZORNĚNÍ:** Spodní prádlo, které obsahuje kovovou výztuž, se nesmí sušit v sušičce. Sušička se může poškodit, pokud se kovové výztuhy při sušení uvolní nebo zlomí.

 **POŽÁR: R290**

Nebezpečí požáru a poškození!

Tento produkt obsahuje ekologicky bezpečný, ale hořlavý plyn R290. Chraňte produkt před otevřeným plamenem a zdroji ohně.

1.4. Správné použití

 **UPOZORNĚNÍ:** Spotřebič nikdy nevypínejte, dokud se sušící program nezastaví. Pokud musíte spotřebič vypnout, prádlo rychle vyjměte a rozložte je tak, aby vychladlo.

 **UPOZORNĚNÍ: Ujistěte se, že se do sušičky nedostanou domácí zvířata. Před použitím se podívejte dovnitř sušičky.**

 **UPOZORNĚNÍ:** K přehřátí prádla v sušičce může dojít, pokud program zastavíte nebo pokud dojde k výpadku proudu během chodu sušičky. Tato koncentrace tepla může způsobit samovznícení, proto vždy spusťte program Refresh, abyste prádlo ochladili, nebo rychle vyjměte veškeré prádlo ze sušičky a pověste je, aby vychladlo.

- Sušičku používejte pouze pro sušení v domácnosti a pro sušení tkanin, které jsou označené jako vhodné k sušení. Všechny ostatní druhy použití jsou mimo rozsah zamýšleného použití a jsou zakázány.
- Záruka bude v případě komerčního použití neplatná.

- Tento spotřebič je určen k použití pouze v domácnostech a měl by být umístěn na rovný a stabilní povrch.
- Nesedejte si nebo se neopírejte o dvířka sušičky. Sušička by se mohla převrátit.
- Pro udržení teploty, která nepoškodí prádlo (např. zabránění vznícení prádla), se po zahřívání spustí proces chlazení. Poté se program ukončí. Na konci programu vždy okamžitě prádlo vyjměte.

 **UPOZORNĚNÍ:** Nikdy nepoužívejte sušičku bez filtru na textilní vlákna nebo s poškozeným filtrem.

- Filtry na textilní vlákna musí být čištěny **po každém použití**, jak je uvedeno v části **Čištění filtru na textilní vlákna**.
- Po mokrému čištění je třeba filtry na textilní vlákna vysušit. Vlhké filtry mohou během sušení způsobit poruchu.
- Zabraňte akumulaci vláken kolem bubny sušičky (nevztahuje se na spotřebiče, které mají být odvětrány do exteriéru budovy)

 **DŮLEŽITÁ POZNÁMKA:** Mezeru mezi sušičkou a podlahou nesnižujte materiály, jako jsou koberce, desky a podložky, v opačném případě nebude sušičce zajištěn dostatečný příjem vzduchu.

- Neumísťujte sušičku do místností, kde hrozí nebezpečí zamrznutí. Teploty pod bodem mrazu negativně ovlivňují výkon sušičky. Kondenzovaná voda, která zamrzne v čerpadle a hadici, může způsobit poškození.

1.5. Montáž nad pračkou

 **UPOZORNĚNÍ:** Na sušičku nelze umístit pračku. Při instalaci sušičky nad pračkou dodržujte následující upozornění.

! **UPOZORNĚNÍ:** Sušičku lze umístit pouze na pračky, které mají stejnou nebo větší kapacitu.

- Aby bylo možné sušičku, která je umístěna na pračce, používat, musí být mezi oběma výrobky upevňovací část. Upevňovací část musí být připevněna autorizovaným servisním pracovníkem.
- Když je sušička umístěna na pračku, celková hmotnost těchto výrobků může dosáhnout téměř 150 kilogramů (plně naložených). Umístěte spotřebiče na pevnou podlahu, která má dostatečnou nosnost!

Instalační tabulka pro pračku a sušičku						
Sušička (hloubka)	Pračka					
	37 cm	42 cm	53 cm	56 cm	59 cm	85 cm
56 cm	X	X	✓	✓	✓	✓
61 cm	X	X	X	✓	✓	✓

(Podrobnější informace naleznete v části 7. Technické specifikace)

Aby bylo možné umístit sušičku na pračku, je nutné jako zvláštní přídatné zařízení použít speciální stohovací sadu. Pro více informací se prosím obraťte na zákaznický servis. Pokyny pro montáž budou dodány společně se stohovací sadou

CE prohlášení o shodě

Prohlašujeme, že naše výrobky splňují platné evropské směrnice, rozhodnutí, nařízení a požadavky uvedené v referenčních normách.

1.6. Připojení k odpadu (s volitelnou odtokovou hadicí)

U výrobků vybavených tepelným čerpadlem se voda během cyklu sušení hromadí v zásobníku vody. Nahromaděnou vodu musíte vypustit po každém cyklu sušení. Nahromaděnou vodu můžete vypustit přímo do odtoku přes odtokovou hadici, která se dodává se spotřebičem. Nemusíte tak pravidelně vylévat shromážděnou vodu z zásobníku na vodu.

1.6.1. Připojení odtokové hadice

1. Vytáhněte a vyjměte konec hadice ze zadní části sušičky. K odstranění hadice nepoužívejte žádné nástroje.
2. Připojte jeden konec odtokové hadice dodávané se sušičkou do přípojného bodu, ze kterého jste v předchozím kroku vyjmuli hadici.
3. Připojte druhý konec odtokové hadice přímo do odpadu nebo do umyvadla.

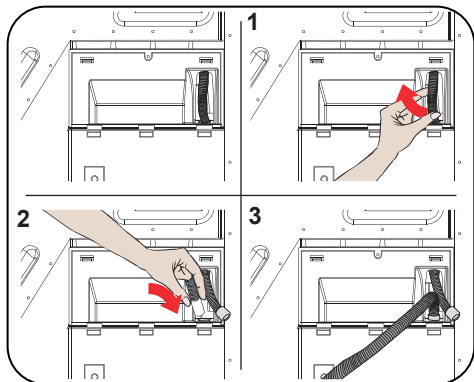

⚠ UPOZORNĚNÍ: Hadice musí být připojena tak, aby se nemohla uvolnit. Pokud se hadice během vypouštění vody odpojí, mohlo by dojít k vytopení domu.

👉 DŮLEŽITÁ POZNÁMKA: Odtokovou hadici připojte do výšky maximálně 80 cm.

👉 DŮLEŽITÁ POZNÁMKA: Ujistěte se, že odtoková hadice není ohnutá a není vklíněná mezi odtokem a spotřebičem.

1.7. Nastavení vyrovnávacích nožiček

- Aby sušička pracovala s menším hlukem a vibracemi, musí být stabilní a vyvážená pomocí vyrovnávacích nožiček. Úpravou vyrovnávacích nožiček zajistíte vyváženost produktu.
- Otáčejte nožky doleva nebo doprava, dokud se sušička nedostane do vodorovné polohy.

👉 DŮLEŽITÁ POZNÁMKA: Nikdy nastavitelné nožky neodstraňujte.

1.8. Připojení k elektrické síti

⚠ UPOZORNĚNÍ: Existuje riziko úrazu elektrickým proudem.

- Vaše sušička je nastavena na napětí 220 - 240 V a 50 Hz.
- Napájecí kabel sušičky je vybaven speciálním konektorem. Tento konektor musí být připojen k uzemněné zásuvce chráněné pojistkou o velikosti 16 ampérů, jak je uvedeno na výrobním štítku. Pojistka pro zkratovou ochranu elektrického vedení, kde je připojena zásuvka, musí mít také hodnotu 16 ampérů. Pokud takovou zásuvku nebo pojistku nemáte, obraťte se na kvalifikovaného elektrikáře.
- Naše společnost nenese odpovědnost za škody způsobené použitím spotřebiče bez zemnění.

👉 DŮLEŽITÁ POZNÁMKA: Provoz spotřebiče při nízkém napětí zkrátí životnost a sníží výkon Vašeho spotřebiče.

1.9. Montáž pod linku

- Mezi bočními a zadními stěnami výrobku nechte alespoň 3 cm prostoru. To platí i pro horní stěnu, pokud hodláte spotřebič instalovat pod linku.
- Montáž / demontáž v případě instalace pod linku musí být provedena autorizovaným servisním technikem.

2. PŘEHLED

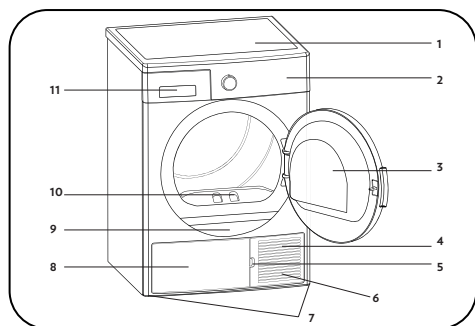

















1. Horní kryt
2. Ovládací panel
3. Dvířka
4. Podstavec
5. Otvor pro podstavec
6. Ventilační mřížka
7. Nastavitelné nožky
8. Kryt podstavce
9. Výrobní štítek
10. Filtr na textilní vlákna
11. Kryt zásuvky

3. PŘÍPRAVA PRÁDLA

3.1. Třídění prádla pro sušení

Vždy dodržujte pokyny uvedené na etiketách oděvu. Sušte pouze prádlo s etiketou informující o tom, že je vhodné pro sušení v sušičce.

- Nepoužívejte sušičku s množstvím a typy prádla, které nejsou uvedeny v části 4.3. Kapacita sušičky.

 Vhodné pro sušení v sušičce	 Není třeba žehlit	 Citlivé/jemné sušení	 Není vhodné pro sušení v sušičce
 Nesušit	 Chemicky nečistit	 Při jakékoliv teplotě	 Při vysokých teplotách
 Při středních teplotách	 Při nízkých teplotách	 Bez ohřívání	 Sušit zavěšené
 Sušit rozložené	 Sušit mokré zavěšené	 Sušit rozložené ve stínu	 Vhodné pro chemické čištění

Nesušte tenké, vícevrstvé nebo tlusté tkaniny dohromady, protože schnou při různých teplotách. Z tohoto důvodu společně sušte oblečení, které má stejnou strukturu a typ tkaniny. Takto dosáhnete rovnoměrného sušení. Pokud si myslíte, že je prádlo stále vlhké, můžete si zvolit časový program pro další sušení.

Sušte prosím velké věci (jako peřiny) a malé zvlášť, abyste neměli prádlo vlhké.

 **DŮLEŽITÁ POZNÁMKA:** Viněné, hedvábné oděvy, jemné a hodnotné látky, vzduchotěsné kusy a tylové závěsy nejsou vhodné pro strojní sušení.

3.2. Příprava prádla pro sušení

Nebezpečí výbuchu a požáru!

Odstraňte z kapes všechny předměty, jako jsou zapalovače a zápalky.

 **UPOZORNĚNÍ:** Buben sušičky a tkaniny se mohou poškodit.

- Prádlo po praní může být vzájemně zamotané. Oddělte jednotlivé položky prádla před jejich vložením do sušičky.
- Odstraňte všechny předměty z kapes a proveďte následující:
- Zavažte k sobě textilní pásky, šňůry od zástěr apod. nebo použijte vak na prádlo.
- Zapněte zipy, spony, spojovací prvky, a knoflíky u povlečení.
- Chcete-li dosáhnout co nejlepšího výsledku sušení, třídte prádlo podle typu látky a programu sušení.
- Odstraňte spony a jiné kovové části oděvu.
- Tkaniny, jako jsou trička a pletené oděvy, **se obvykle při prvním sušení srazí**. Použijte šetrný program.
- **Nepřesušujte syntetické materiály. Použijte šetrný program.**
- Při praní prádla, které chcete vysušit, upravte množství aviváže podle údajů výrobce pračky.

3.3. Kapacita sušičky

Postupujte podle pokynů v části „Tabulka programů a spotřeby“: **(Viz 5.2 Tabulka programů a spotřeby)**. Nevkládejte více prádla, než je hodnota kapacity uvedená v tabulce.



 **DŮLEŽITÁ POZNÁMKA:** Nedoporučuje se vložit do sušičky prádlo přesahující hodnotu uvedenou na obrázku. Pokud je spotřebič přetížený, výkon sušení se sníží. Kromě toho může dojít k poškození sušičky a prádla.

Prádlo	Hmotnost suchého prádla (g)
Ložní povlečení (dvojité)	725
Povlečení polštáře	240
Osušky	700
Ručníky	225
Košile	190
Bavlněné košile	200
Džíny	650
Plátěné kalhoty	400
Trička	120

4. POUŽITÍ SUŠIČKY

4.1. Ovládací panel

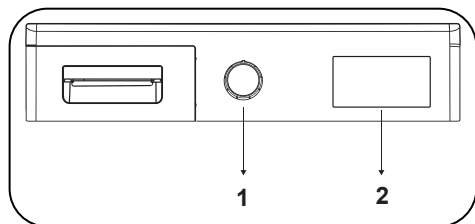

1. Otočný volič pro výběr programu
2. Elektronický indikátor a další funkce

4.1.1. Otočný volič pro výběr programu

Pomocí knoflíku pro výběr programu vyberte požadovaný program sušení

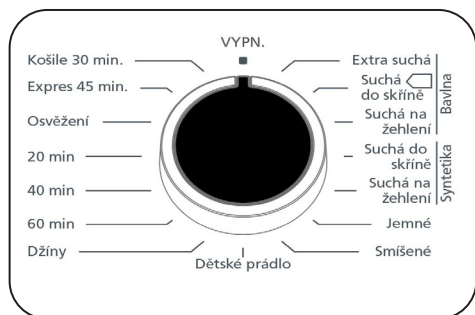

4.1.2. Elektronický indikátor a další funkce

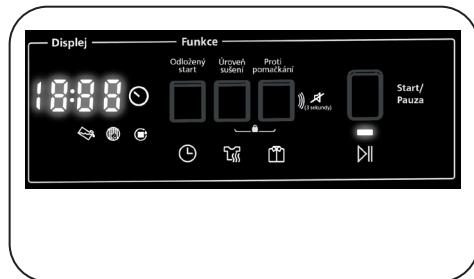

Symbols na obrazovce:

Indikátor upozornění na nutnost vyprázdnění nádržky na vodu	
Indikátor upozornění na nutnost vyčištění filtru na textilní vlákna	
Indikátor upozornění na nutnost vyčištění výměníku tepla	

4.2. Tabulka programů a spotřeby

Stisknutím tlačítka Start/Pauza spustíte program. Kontrolka Start/Pauza indikuje, že byl program spuštěný. Rozsvítí se kontrolka sušení

Program	Zátěž (kg)	Rychlost otáček v pračce	Přibližné množství zbyvajících vlhkosti	Doba sušení (minuty)
Bavlna extra	7	1000	60%	172
Bavlna do skříně	7	1000	60%	165
Bavlna k žehlení	7	1000	60%	136
Syntetika do skříně	3,5	800	40%	71
Syntetika k žehlení	3,5	800	40%	43
Jemné	2	600	50%	53
Mix	4	1000	60%	120
Dětské	3	1000	60%	81
Džíny	4	1000	60%	135
60 min	-	-	-	60
40 min	-	-	-	40
20 min	-	-	-	20
Osvěžení	-	-	-	10
Rychlé 45'	1	1200	50%	45
Košile 30'	0.5	1200	50%	30

Hodnoty spotřeby energie				
Program	Zátěž (kg)	Rychlost otáček v pračce	Přibližné množství zbyvajících vlhkosti	Hodnoty spotřeby energie (kWh)
Bavlna do skříně	7	1000	60%	1,27
Bavlna na žehlení	7	1000	60%	1,16
Syntetika do skříně	3,5	800	40%	0,52
Spotřeba energie v režimu „vypnuto“ P _o (W)				0,5
Spotřeba energie v režimu „zapnuto“ P _L (W)				1

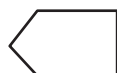

Program „Bavlna do skříně“ používaný při plném a částečném zatížení je standardní sušící program, pro který příslušející informace na etiketě a informačním listu. Tento program je energeticky nejúčinnější program na sušení normálního vlhkého bavlněného prádla.

*Standardní program energetického štítku (EN 61121: 2013)

Všechny hodnoty v tabulce byly stanoveny v souladu s normou EN 61121: 2013. Hodnoty spotřeby se mohou lišit od hodnot v tabulce v závislosti na typu tkaniny, způsobu ždímání, okolních podmínkách a změnách v napětí.

4.2.1. Doplňkové funkce

Tabulka, která shrnuje možnosti, které lze vybrat v programech, je uvedena níže.

Možnost	Popis
Intenzita sušení	Intenzita sušení může být zvýšena o 3 úrovně. Tímto způsobem lze vybrat požadovanou úroveň suchosti. Můžete si vybrat z následujících úrovní: 1, 2, 3. Po výběru se rozsvítí kontrolka příslušné úrovně sušení.
Proti pomačkání	Pokud vyberete možnost „Proti pomačkání“ a neotevřete dvířka sušičky na konci programu, 1 hodina fáze ochrany proti záhybům se prodlouží na 2 hodiny. Po výběru možnosti „Proti pomačkání“ uslyšíte zvukové upozornění. Pro zrušení této možnosti stisknete stejné tlačítko ještě jednou. Pokud v průběhu fáze ochrany proti záhybům otevřete dvířka spotřebiče nebo stisknete tlačítko Start/pauza, tato fáze bude zrušena.
Odložený start	Dobu spuštění programu můžete odložit o 1 až 23 hodin. Požadovaný čas odložení můžete aktivovat stisknutím tlačítka Start/Pauza. Po uplynutí času se zvolený program automaticky spustí. Během doby odložení lze volby kompatibilní s programem aktivovat/deaktivovat. Podržení tlačítka pro odložený start změní čas odložení opakovaně.
Zrušení zvukového upozornění	Sušička vydá zvukovou výstrahu při otočení voliče pro výběr programu, stisknutím tlačítka a na konci programu. Pro zrušení zvukového upozornění stisknete a podržte tlačítko „Jemné“ po dobu 3 sekund. Po stisknutí tlačítka uslyšíte zvukové upozornění, že je tato volba zrušena.
Dětská pojistka	K dispozici je možnost dětské pojistky, aby se zabránilo změnám v programu při stisknutí tlačítek v průběhu programu. Chcete-li aktivovat dětskou pojistku, stisknete současně tlačítka „Odložený start“ a „Intenzita sušení“ a podržte je 3 sekundy. Pokud je aktivní dětská pojistka, budou všechna tlačítka deaktivována. Dětská pojistka bude automaticky deaktivována na konci programu. Při aktivaci/deaktivaci dětské pojistky se na displeji po dobu 2 sekund zobrazí "CL" a poté zmizí; zároveň zvukové upozornění. Upozornění: když je výrobek spuštěn nebo dětská pojistka aktivní, otočíte-li voličem pro výběr programu, uslyšíte zvukovou výstrahu a na displeji po dobu 2 sekund zobrazí "CL" a poté zmizí. Dokonce i když nastavíte volič programu na jiný program, předchozí program bude pokračovat. Chcete-li vybrat nový program, musíte dětskou pojistku deaktivovat a potom nastavit otočný volič pro výběr programu na pozici "Vypnuto". Poté můžete zvolit a spustit požadovaný program.

4.2.2. Spuštění programu

Kontrolka Start/Pauza bude během volby programu blikat. Stisknutím tlačítka Start/Pauza program spustíte. Kontrolka Start/Pauza indikující, že byl program spuštěn, se rozsvítí.

Program	Popis
Bavlna extra suchá	Tento program suší tlusté a vícevrstvé tkaniny, jako jsou například bavlněné ručníky, povlečení, polštáře, župany, při vysoké teplotě, která Vám umožní umístit je do skříně.
Bavlna do skříně	Tento program suší bavlněné pyžama, spodní prádlo, ubrusy atd. a umožní Vám je poté umístit do skříně.
Bavlna na žehlení	Tento program suší bavlněné prádlo a připravuje jej na žehlení. Prádlo vyjmuté ze sušičky bude vlhké.
Syntetika do skříně	Tento program suší syntetické materiály, jako jsou košile, trička, blůzy, při nižší teplotě v porovnání s programem na bavlnu, a umožní Vám prádlo poté umístit do skříně.
Syntetika na žehlení	Tento program suší syntetické materiály, jako jsou košile, trička, halenky, při nižší teplotě než program na bavlnu, a připravuje prádlo na žehlení. Prádlo vyjmuté ze sušičky bude vlhké.
Jemné	Tento program suší tenké prádlo jako košile, halenky a hedvábné oděvy při nízké teplotě, aby bylo připraveno k okamžitému nošení.
Doba sušení	Chcete-li dosáhnout požadované úrovně sušení při nízké teplotě, můžete použít časové programy od 20 do 200 min. Bez ohledu na úroveň sušení se program zastaví v požadovaném čase.
Dětské	Tento program suší jemné dětské oblečení při nízké teplotě, aby bylo připraveno k okamžitému nošení.
Džíny	Tento program slouží k sušení džínů.
Sport	Program sport se používá pro syntetické sportovní prádlo, jako jsou šortky, trička. Suší prádlo při nízké teplotě.
Mix	Tento program suší smíšené oděvy bavlněné a syntetické, které se nezabarví, aby byly připravené k okamžitému nošení.
Obnovení vlny	Obnovení vlny pomáhá vlněným textilům odstranit přebytečnou vodu po praní použitím nízkých teplot a jemných pohybů bubnu.
Osvěžení	Tento program poskytuje ventilaci po dobu 10 minut bez použití tepla, které pomáhá osvěžit Vaše oblečení.
Express 45 min.	1 kg syntetických košil, které byly v pračce prány vysokou rychlostí, se usuší za 45 minut.
Košile 30 min.	2 až 3 košile budou připraveny k žehlení za 30 minut.

 **DŮLEŽITÁ POZNÁMKA:** Během programu neotevírejte plnicí dvířka. Pokud musíte dvířka otevřít, nenechávejte je otevřená dlouho.

4.2.3. Pokrok programu

Během programu

Pokud otevřete dvířka, když je program spuštěn, sušička se přepne do pohotovostního režimu. Po zavření dvířek stiskněte tlačítko Start / pauza a pokračujte v programu.

Během programu neotevírejte plnicí dvířka. Pokud musíte dvířka otevřít, nenechávejte je otevřená dlouho.

Konec programu

Po skončení programu se rozsvítí varovné kontrolky Start / pauza, hladiny zásobníku vody, čištění filtru a čištění výměníku tepla. Navíc bude na konci programu vydáno zvukové upozornění. Prádlo můžete vyjmout, aby byla sušička připravena na novou várku.

 **DŮLEŽITÁ POZNÁMKA:** Po každém programu vyčistěte filtr. Po každém programu vyprázdněte nádržku na vodu.

 **DŮLEŽITÁ POZNÁMKA:** Pokud po ukončení programu prádlo nevyjmete, automaticky se aktivuje 1 hodina fáze Anti Crease. Tento program rotuje buben v pravidelných intervalech, aby se zamezilo pomačkání prádla.

4.3. Informace osvětlení bubnu

- Tento spotřebič je vybaven osvětlením LED, které se nachází uvnitř bubnu. Dioda LED se rozsvítí automaticky, jakmile otevřete dvířka. Po chvíli automaticky zhasne.
- Uživatel nemůže samostatně nastavovat rozsvícení nebo zhasnutí světla.
- Nepokoušejte se samostatně vyměnit nebo upravit světlo.

PROGRAMY	MOŽNOSTI				
	Odložený start	Konec cyklu Zrušení zvukového upozornění	Dětská pojistka	Doba sušení	Intenzita sušení
Bavlna extra	✓	✓	✓	✓	✓
Bavlna do skříně	✓	✓	✓	✓	✓
Bavlna k žehlení	✓	✓	✓	✓	✓
Syntetika do skříně	✓	✓	✓	✓	✓
Syntetika k žehlení	✓	✓	✓	✓	✓
Jemné	✓	✓	✓	X	✓
Mix	✓	✓	✓	✓	✓
Dětské	✓	✓	✓	✓	✓
Džíny	✓	✓	✓	✓	✓
60 min	✓	✓	✓	X	✓
40 min	✓	✓	✓	X	✓
20 min	✓	✓	✓	X	✓
Osvěžení	✓	✓	✓	X	✓
Rychlé 45'	✓	✓	✓	X	✓
Košile 30'	✓	✓	✓	X	✓
X	Nelze zvolit				
✓	Lze zvolit				

5. ÚDRŽBA A ČIŠTĚNÍ

🚫 DŮLEŽITÁ POZNÁMKA: Nepoužívejte k čištění sušičky průmyslové chemikálie. Nepoužívejte sušičku, která byla vyčištěna průmyslovými chemikáliemi.

5.1. Čištění filtrů na textilní vlákna

🚫 DŮLEŽITÁ POZNÁMKA: PO KAŽDÉM PROGRAMU NEZAPOMĚŇTE VYČISTIT FILTRY NA TEXTILNÍ VLÁKNA.

Pro vyčištění filtrů na textilní vlákna:

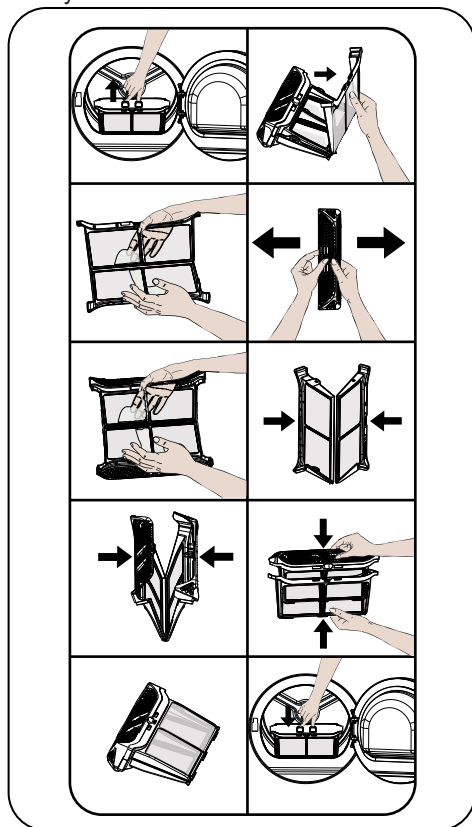

1. Otevřete plnicí dvířka.
2. Vyjměte filtr ze spodní části prostoru dvířek.
3. Otevřete vnější filtr.
4. Použijte ruce nebo měkký hadřík k čištění vnějšího filtru.
5. Otevřete vnitřní filtr.
6. Použijte ruce nebo měkký hadřík k čištění vnitřního filtru.

7. Zavřete filtry a zasadte háčky na místo.
8. Umístěte vnitřní filtr do vnějšího filtru.
9. Znovu namontujte filtr na textilní vlákna na místo.

Po použití sušičky po určitou dobu, pokud narazíte na vrstvu, která způsobí překážku na povrchu filtru, vyčistěte filtr teplou vodou. Filtr důkladně osušte a znovu namontujte.

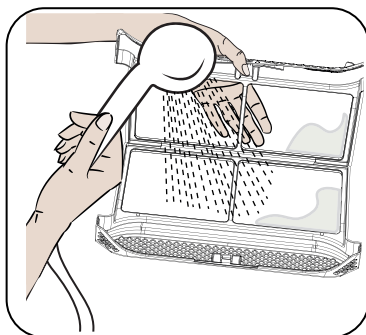

5.2. Vypouštění zásobníku na vodu

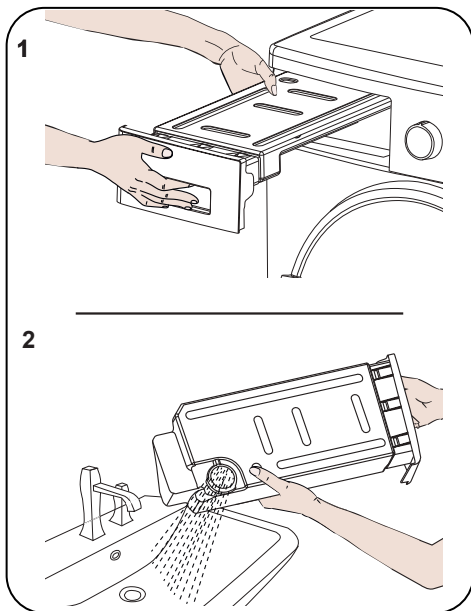

1. Vytáhněte kryt zásuvky a opatrně vyjměte nádržku.
2. Vylijte z nádržky vodu.

3. Pokud jsou na krytu zásobníku nahromaděna vlákna, vyčistěte jej vodou.

4. Vraťte zásobník na vodu zpět na místo.

ⓘ DŮLEŽITÁ POZNÁMKA: Nikdy nevyjímejte zásobník na vodu, pokud je program spuštěný. Voda kondenzovaná v nádržce není vhodná pro lidskou spotřebu.

ⓘ DŮLEŽITÁ POZNÁMKA: PO KAŽDÉM PROGRAMU NEZAPOMĚŇTE ZÁSObNÍK NA VODU VYČISTIT.

5.3. Čištění vyměníku tepla

ⓘ DŮLEŽITÁ POZNÁMKA: Pokud vidíte varování „Čištění vyměníku tepla“, vyčistěte vyměník tepla.

ⓘ DŮLEŽITÁ POZNÁMKA: I KDYŽ KONTROLKA „UPOZORNĚNÍ PRO ČIŠTĚNÍ VYMĚNÍKU TEPLA“ NESVÍTÍ: VYČISTĚTE VYMĚNÍK TEPLA PO KAŽDÝCH 10 PROCESECH SUŠENÍ NEBO JEDNOU ZA MĚSÍC.

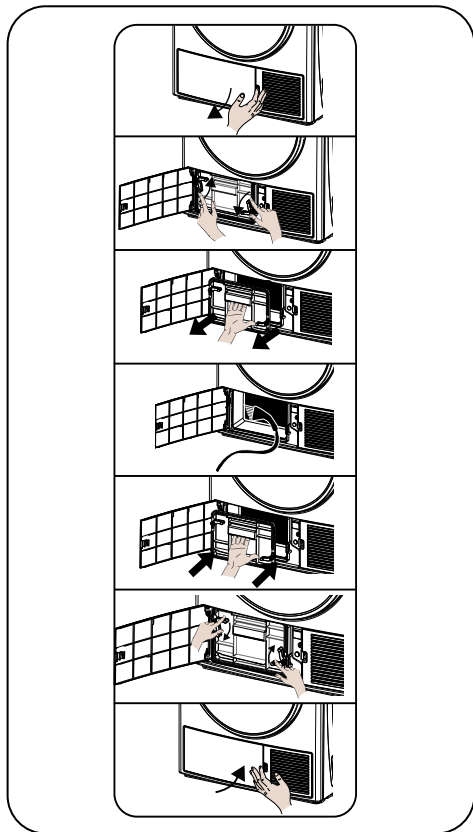

Pokud je proces sušení dokončen, otevřete plnicí dvířka a počkejte, až se ochladí.

1. Otevřete kryt přední desky, jak je znázorněno.
2. Odemkněte výměník.
3. Vyměňte kryt výměníku podle obrázku.
4. Vyčistěte přední plochu výměníku podle obrázku.
5. Namontujte kryt výměníku podle obrázku.
6. Uzamkněte výměník.
7. Zavřete kryt podle obrázku.

⚠ VAROVÁNÍ: STABILIZÁTORY VYMĚNÍKU TEPLA JSOU OSTRÉ. NEPOKOUŠEJTE SE JE ČISTIT RUČNĚ, MOHLI BYSTE SE POŘEZAT !

5.4. Čištění snímače vlhkosti

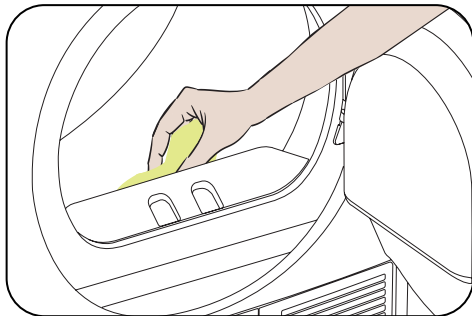

Uvnitř spotřebiče jsou čidla vlhkosti, které zjišťují, zda je prádlo suché nebo ne.

Postup vyčištění snímačů:

1. Otevřete plnicí dvířka.
2. Pokud je spotřebič v důsledku sušení stále horký, počkejte, až se ochladí.
3. Pomocí měkké utěrky namočené v octu otřete kovové povrchy snímače a vysušte je.

ⓘ DŮLEŽITÁ POZNÁMKA: ČIŠTĚTE KOVOVÉ PLOCHY SNÍMAČE ČTYŘIKRÁT ROČNĚ.

ⓘ DŮLEŽITÁ POZNÁMKA: K čištění kovových povrchů snímače nepoužívejte kovové nástroje.

⚠ VAROVÁNÍ: K čištění snímačů nepoužívejte čisticí prostředky ani podobné výrobky z důvodu rizika požáru nebo výbuchu.

5.5. Čištění vnitřního povrchu plnicích dvířek

⚠ DŮLEŽITÁ POZNÁMKA: PO KAŽDÉM SUŠENÍ NEZAPOMEŇTE VYČISTIT VNITŘNÍ POVRCH PLNICÍCH DVÍŘEK.

Otevřete plnicí dvířka sušičky a vyčistěte všechny vnitřní plochy a těsnění měkkým navlhčeným hadříkem.

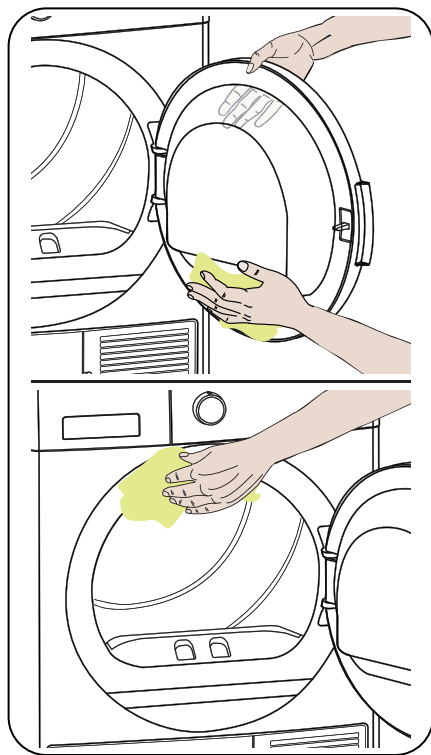

6. TECHNICKÉ SPECIFIKACE

Značka	ROMO
Model	RHD2070A
Výška	Min: 845 mm / Max: 855 mm*
Šířka	596 mm
Hloubka	563 mm
Kapacita (max.)	7 kg**
Čistá hmotnost (s plastovými dvířky)	46,8 kg
Čistá hmotnost (se skleněnými dvířky)	49,2 kg
Napětí	220 - 240 V
Příkon	1000 W

*Min. výška: Výška s nastavitelnými nožičkami není k dispozici. Max. výška: Výška s nastavitelnými nožičkami prodlouženými na maximum.

**Hmotnost suchého prádla před praním.

 **DŮLEŽITÁ POZNÁMKA:** Pro zlepšení kvality sušičky mohou být technické specifikace změněny bez předchozího upozornění.

 **DŮLEŽITÁ POZNÁMKA:** Uvedené hodnoty byly získány v laboratorním prostředí podle příslušných norem. Tyto hodnoty se mohou měnit v závislosti na podmínkách prostředí a použití sušičky.

UPOZORNĚNÍ:

1. Z bezpečnostních důvodů předpisy vyžadují prostor o velikosti nejméně 1 m³ na 8 g chladiva pro tento typ spotřebiče. Pro 150 g propanu by minimální povolená velikost místnosti byla 18,75 m³.

2. Chladicí kapalina: Nebezpečí požáru / riziko otravy / riziko poškození materiálu a poškození spotřebiče. Spotřebič obsahuje chladicí kapalinu R290, která je ekologicky bezpečná, ale hořlavá. Nesprávná likvidace může způsobit nebezpečí požáru nebo otravy. Likvidujte spotřebič náležitým způsobem a dbejte na to, abyste nepoškodili potrubí chladicího okruhu.

- Typ chladiva: R290
- Množství plynu: 150 g
- PDO (Potenciál poškození ozonu): 0
- PGO (Potenciál globálního oteplování): 3

1. Nebezpečí výbuchu a požáru! Odstraňte z kapes všechny zapalovače a zápalky.

2. Neumísťujte sušičku vedle otevřeného plamene a zdrojů ohně.

7. ŘEŠENÍ PROBLÉMŮ

Sušička je vybavena systémy, které během sušení nepřetržitě provádějí kontroly, aby přijaly potřebná opatření a varovali Vás v případě jakékoliv poruchy.

⚠ VAROVÁNÍ: Pokud problém přetrvává, i když jste aplikovali kroky uvedené v této části, obraťte se na svého prodejce nebo autorizovaný servis. Nikdy se nepokoušejte nefunkční výrobek opravit.

PROBLÉM	PŘÍČINA	ŘEŠENÍ
Proces sušení trvá moc dlouho.	Póry na prachovém filtru jsou ucpané.	Umyjte prachový filtr teplou vodou.
	Vyměňik tepla je ucpaný.	Očistěte výměňik tepla
	Větrací mřížky na přední straně zařízení jsou zablokované.	Otevřete dveře/okna, aby nedošlo k přílišnému nárůstu teploty v místnosti.
	Na snímači vlhkosti došlo k nahromadění vodního kamene.	Vyčistěte snímač vlhkosti.
	Vložili jste příliš mnoho prádla.	Nevkládejte příliš mnoho prádla do sušičky.
	Prádlo není dostatečně vyždímané.	Vyždímejte prádlo vyšší rychlostí v pračce.
Prádlo je mokré na konci sušení.	⚠ Po vysušení se teplé oděvy jeví vlhčí, než ve skutečnosti jsou.	
	Je pravděpodobné, že zvolený program nebyl vhodný pro typ prádla.	Zkontrolujte štítky na oblečení, zvolte vhodný program pro daný typ prádla nebo použijte navíc programy s časovačem.
	Póry na prachovém filtru jsou ucpané.	Umyjte prachový filtr teplou vodou.
	Vyměňik tepla je ucpaný.	Vyčistěte výměňik tepla.
	Vložili jste příliš mnoho prádla.	Nevkládejte příliš mnoho prádla do sušičky.
	Prádlo není dostatečně vyždímané.	Vyždímejte prádlo vyšší rychlostí v pračce.
Sušičku nelze otevřít nebo program nelze spustit. Sušička se nespustí, když je nastavena.	Sušička není zapojená.	Ujistěte se, že je sušička připojená do elektrické sítě.
	Plnicí dvířka jsou otevřená.	Ujistěte se, že jsou plnicí dvířka řádně zavřena.
	Nezvolili jste program nebo jste nestiskli tlačítko Start/pauza.	Zkontrolujte, zda je program zvolený a spotřebič není v režimu pozastavení.
	Aktivovali jste dětskou pojistku.	Deaktivujte dětskou pojistku.
Program se přeruší bez jakékoli příčiny.	Plnicí dvířka nejsou řádně zavřena.	Ujistěte se, že jsou plnicí dvířka řádně zavřena.
	Došlo k přerušení elektrické energie.	Stisknutím tlačítka Start/pauza spusťte program.
	Zásobník na vodu je plný.	Vyprázdněte zásobník na vodu.

PROBLÉM	PŘÍČINA	ŘEŠENÍ
Prádlo se srazilo, je zplstnatělé nebo poškozené.	Je pravděpodobné, že zvolený program nebyl vhodný pro typ prádla.	Zkontrolujte štítky na oblečení a zvolte program vhodný pro typ látky.
Z plnicích dvířek vytéká voda.	Na vnitřní ploše plnicích dvířek a na plochách těsnění dvířek se nahromadil prach.	Vyčistěte vnitřní plochy plnicích dvířek a plochy těsnění plnicích dvířek.
Plnicí dvířka se samovolně otevírají.	Plnicí dvířka nejsou řádně zavřená.	Zatlačte plnicí dvířka, dokud nezacvaknou.
Svítil/bliká symbol zásobníku na vodu.	Zásobník na vodu je plný.	Vyprázdněte zásobník na vodu.
	Je ohnutá odpadní hadice.	Pokud je výrobek připojený přímo k odpadu, zkontrolujte odpadní hadici.
Svítil výstražný symbol čištění filtru.	Filtr je špinavý.	Očistěte filtr.
	Filtr je ucpaný vlákny.	Očistěte zásuvku filtru.
	Vrstva způsobuje překážku na povrchu filtru vláken.	Umyjte prachový filtr teplou vodou.
Svítil varovný symbol čištění výměníku tepla.	Výměník tepla je možná znečištěný.	Očistěte výměník tepla.
Bliká varovný symbol čištění filtru a výměníku tepla.	Sedlo filtru může být ucpáno vlákny.	Očistěte sedlo filtru.
	Na povrchu filtru se vytvořila vrstva vláken, která způsobuje ucpání.	Omyjte filtr vlažnou vodou.
	Výměník tepla je možná ucpaný.	Očistěte výměník tepla.
*Program nelze spustit a bliká varovná kontrolka filtru	Filtr nemusí být připojený.	Připojte filtr.
	Varovná kontrolka filtru bliká, i když filtr je připojený.	Obraťte se na servisní službu.

8. AUTOMATICKÁ UPOZORNĚNÍ NA ZÁVADU A CO JE TŘEBA UDĚLAT

Vaše bubnová sušička je vybavena vestaveným systémem detekce poruch, které jsou indikovány kombinací blikajících provozních kontrolek. Nejčastější chybové kódy jsou uvedeny níže.

Kód chyby	Řešení
E03 / 	Vyprázdněte zásobník na vodu, pokud problém přetrvává, kontaktujte nejbližšího autorizovaného servisního zástupce.
E04	Kontaktujte nejbližšího autorizovaného servisního zástupce.
E05	Kontaktujte nejbližšího autorizovaného servisního zástupce.
E06	Kontaktujte nejbližšího autorizovaného servisního zástupce.
E07	Kontaktujte nejbližšího autorizovaného servisního zástupce.
E08	V elektrické síti může dojít k výkyvům napětí. V takovém případě počkejte, dokud se hodnota napětí nevrátí do pracovního rozmezí.

9. OCHRANA ŽIVOTNÍHO PROSTŘEDÍ A INFORMACE O BALENÍ

9.1. Informace o balení

Obal tohoto výrobku je vyroben z recyklovatelných materiálů. Nelikvidujte obalové materiály spolu s domácím nebo jiným odpadem. Namísto toho je odveďte na sběrné místo definované místním úřadem.

10. POPIS ENERGETICKÉHO ŠTÍTKU A ÚSPORA ENERGIE

10.1. Energetické označení

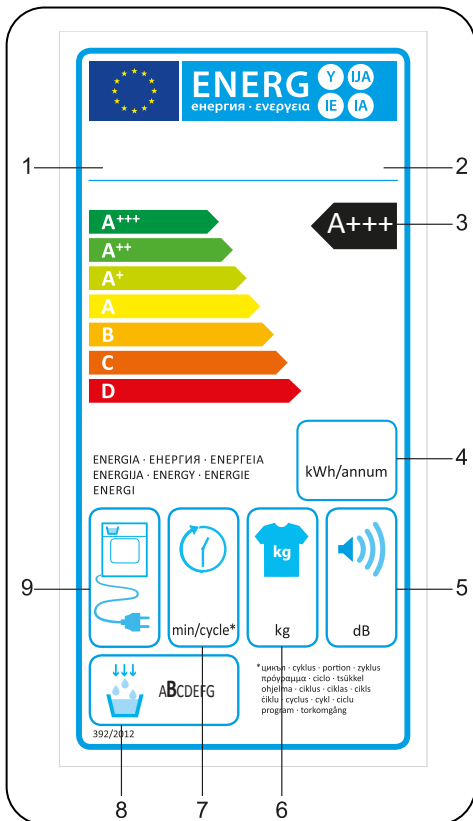

1. Ochranná známka
2. Model
3. Energetická třída
4. Roční spotřeba energie
5. Hlučnost během sušení
6. Kapacita suchého prádla
7. Délka cyklu Bavlna do skříně
8. Třída účinnosti kondenzace
9. Technologie spotřebiče

10.2. Energetická účinnost

- Sušičku byste měli používat na plný výkon, ale ujistěte se, že není přetížená.
- Při praní prádla by měla být rychlost ždímání co nejvyšší. Tím zkrátíte dobu sušení a snížíte spotřebu energie.
- Ujistěte se, že jsou stejné druhy prádla sušeny společně.
- Při výběru programu postupujte podle doporučení v návodu k obsluze.
- Pro cirkulaci vzduchu ponechtejte vhodnou mezeru na přední a zadní straně sušičky. Nezakrývejte mřížky na přední straně spotřebiče.
- Pokud to není nutné, neotvírejte dvířka sušičky při sušení. Pokud musíte dvířka otevřít, nenechávejte je otevřená dlouho.
- Během procesu sušení nepřidávejte nové (mokrě) prádlo.
- Chlupy a vlákna, které se oddělují od prádla a vznášejí se ve vzduchu, jsou shromažďovány pomocí filtrů „Filtry na textilní vlákna“. Ujistěte se, že jsou filtry před a po každém použití vyčištěny.
- U modelů s tepelným čerpadlem se ujistěte, že je tepelné čerpadlo vyčištěno alespoň jednou za měsíc nebo po každých 10 použitích.
- Během sušení musí být prostředí, ve kterém je sušička instalována, dobře větrané.

INFORMAČNÍ LIST PRODUKTU

V souladu s Delegovaným nařízením komise (EU) č. 392/2012

Název dodavatele nebo ochranná známka	ROMO
Název modelu	RHD2070A
Jmenovitá kapacita (kg)	7
Typ sušičky	Teplné čerpadlo
Třída energetické účinnosti ⁽¹⁾	A+++
Roční spotřeba energie (kWh) ⁽²⁾	158
Automatická/neautomatická	Automatická
Spotřeba energie standardního programu pro bavlnu při plném zatížení (kWh)	1,27
Spotřeba energie standardního programu pro bavlnu při částečném zatížení (kWh)	0,72
Spotřeba ve vypnutém režimu pro standardní program pro bavlnu při plném zatížení P_o (W)	0,5
Spotřeba v zapnutém režimu pro standardní program pro bavlnu při plném zatížení P_L (W)	1
Doba trvání v režimu zapnuto (min)	není k dispozici
Standardní program pro bavlnu ⁽³⁾	
Doba standardního programu pro bavlnu při plném zatížení, $T_{sušení}$ (min.)	165
Doba standardního programu bavlny při částečném zatížení, $T_{sušení1/2}$ (min.)	98
Doba standardního programu bavlny při plném a částečném zatížení (T_t)	127
Třída účinnosti kondenzace ⁽⁴⁾	B
Průměrná účinnost kondenzace standardního programu bavlny při plném zatížení $C_{sušení}$	81 %
Průměrná účinnost kondenzace standardního programu bavlny při částečném zatížení $C_{sušení1/2}$	81 %
Vážená kondenzační účinnost standardního programu pro bavlnu při plném zatížení a částečném zatížení C_t	81 %
Hladina akustického výkonu pro standardní program pro bavlnu při plném zatížení ⁽⁵⁾	65
Vestavěný	Ne

(1) Měřitko od A +++ (nejúčinnější) do D (nejméně efektivní)

(2) Spotřeba energie založená na 160 sušicích cyklech standardního programu bavlny při plném a částečném zatížení a spotřebě režimů nízkého výkonu. Skutečná spotřeba energie na cyklus závisí na tom, jak je spotřebič používán.

(3) „Program pro sušení bavlny do skříně“ používaný při plném a částečném zatížení je standardní sušící program, na který se vztahují informace uvedené na štítku a v informačním listu. Tento program je vhodný k sušení normálního vlhkého bavlněného prádla a je nejúčinnější program v oblasti energetické spotřeby pro bavlnu

(4) Měřitko od G (nejméně efektivní) do A (nejúčinnější)

(5) Vážená průměrná hodnota - L wA vyjádřená v dB (A) re 1 pW

**Oficiální distributor značky Romo
pro Českou republiku:**

ELMAX STORE, a.s.

Topolová 777/2,

735 42 Těrlicko,

Česká republika

Záruční a pozáruční servis:

tel.: +420 599 529 251

email: hlaseni.reklamaci@elmax.cz

Prodej náhradních dílů:

tel: +420 599 529 250

email: servis@elmax.cz

www.romocr.cz



52336280-201124-00

