



Thinking of you
Electrolux



EHF46547XK

CS VARNÁ DESKA	NÁVOD K POUŽITÍ	2
PL PŁYTA GRZEJNA	INSTRUKCJA OBSŁUGI	15
SK VARNÝ PANEL	NÁVOD NA POUŽÍVANIE	29

OBSAH

1. BEZPEČNOSTNÍ INFORMACE	3
2. BEZPEČNOSTNÍ POKYNY	4
3. POPIS SPOTŘEBIČE	6
4. DENNÍ POUŽÍVÁNÍ	7
5. UŽITEČNÉ RADY A TIPY	10
6. ČIŠTĚNÍ A ÚDRŽBA	11
7. ODSTRAŇOVÁNÍ ZÁVAD	11
8. INSTALACE	12
9. TECHNICKÉ INFORMACE	14

MYSLÍME NA VÁS

Děkujeme, že jste si zakoupili spotřebič značky Electrolux. Vybrali jste si produkt, se kterým jsou spjaty desítky let profesionálních zkušeností a inovací. Tento důmyslný a stylový spotřebič byl navržen s ohledem na jeho uživatele. Kdykoliv jej tak používáte, můžete se spolehnout, že pokaždé dosáhnete skvělých výsledků.

Vítá Vás Electrolux.

Navštivte naše stránky ohledně:



Rady ohledně používání, brožury, poradce při potížích, servisních informací:
www.electrolux.com



Registrace vašeho spotřebiče, kterou získáte lepší servis:
www.electrolux.com/productregistration



Nákupu příslušenství, spotřebního materiálu a originálních náhradních dílů pro váš spotřebič:
www.electrolux.com/shop

PÉČE O ZÁKAZNÍKY A SERVIS

Doporučujeme používat originální náhradní díly.

Při kontaktu se servisním střediskem se ujistěte, že máte k dispozici následující údaje.

Tyto informace jsou uvedeny na typovém štítku. Model, výrobní číslo (PNC), sériové číslo.



Upozornění / Důležité bezpečnostní informace.



Všeobecné informace a rady



Upozornění k ochraně životního prostředí

Změny vyhrazeny.

1. BEZPEČNOSTNÍ INFORMACE

Tento návod si pečlivě přečtěte ještě před instalací spotřebiče a jeho prvním použitím. Výrobce nezodpovídá za škody a zranění způsobená nesprávnou instalací či chybným používáním. Návod k použití vždy uchovávejte spolu se spotřebičem pro jeho budoucí použití.

1.1 Bezpečnost dětí a postižených osob



UPOZORNĚNÍ

Hrozí nebezpečí udušení, úrazu nebo jiných trvalých následků.

- Tento spotřebič smí používat děti starší osmi let nebo osoby se sníženými fyzickými, smyslovými nebo duševními schopnostmi nebo osoby bez patřičných zkušeností a znalostí pouze, pokud tak činí pod dozorem osoby, která je zodpovědná za jejich bezpečnost.
- Nenechte děti hrát si se spotřebičem.
- Všechny obaly uschovejte z dosahu dětí.
- Je-li spotřebič v provozu nebo pokud chladne, nedovolte dětem a domácím zvířatům, aby se k němu přibližovaly. Přístupné části jsou horké.
- Pokud je spotřebič vybaven dětskou bezpečnostní pojistkou, doporučuje se ji aktivovat.
- Čištění a užitelskou údržbu spotřebiče by neměly provádět děti bez dozoru.

1.2 Všeobecné bezpečnostní informace

- Spotřebič a jeho dostupné části se mohou během používání zahřát na vysokou teplotu. Nedotýkejte se topných článků.
- Spotřebič nepoužívejte spolu s externím časovačem nebo samostatným dálkovým ovládním.
- Příprava jídel s tuky či oleji na varné desce bez dozoru může být nebezpečná a způsobit požár.

- Oheň se nikdy nesnažte uhasit vodou, ale vypněte spotřebič a poté plameny zakryjte např. víkem nebo hasicí rouškou.
- Nepokládejte věci na varnou desku.
- K čištění spotřebiče nepoužívejte čisticí zařízení na páru.
- Na varnou desku nepokládejte žádné kovové předměty jako nože, vidličky, lžíce nebo pokličky, protože by se mohly zahřát na velmi vysokou teplotu.
- Je-li sklokeramický povrch desky prasklý, vypněte spotřebič, abyste zabránili úrazu elektrickým proudem.

2. BEZPEČNOSTNÍ POKYNY

2.1 Instalace



UPOZORNĚNÍ

Tento spotřebič smí instalovat jen kvalifikovaná osoba.

- Odstraňte veškerý obalový materiál.
- Poškozený spotřebič neinstalujte ani nepoužívejte.
- Řiďte se pokyny k instalaci dodanými spolu s tímto spotřebičem.
- Dodržujte minimální vzdálenosti od ostatních spotřebičů a nábytku.
- Při přemísťování spotřebiče buďte vždy opatrní, protože je těžký. Vždy noste ochranné rukavice.
- Utěsněte výřez v povrchu pomocí těsniva, abyste zabránili bobtnání z důvodu vlhkosti.
- Chraňte dno spotřebiče před párou a vlhkostí.
- Spotřebič neinstalujte vedle dveří či pod oknem. Zabráňte tak převržení horkého nádobí ze spotřebiče při otevírání dveří či okna.
- Pokud je spotřebič instalován nad zásuvkami, ujistěte se, že prostor mezi dnem spotřebiče a horní zásuvkou zajišťuje dostatečnou cirkulaci vzduchu.
- Spodek spotřebiče se může silně zahřát. Doporučujeme proto instalovat nehořlavý samostatný panel pod spotřebičem, který bude zakrývat spodek spotřebiče.

Připojení k elektrické síti



UPOZORNĚNÍ

Hrozí nebezpečí požáru nebo úrazu elektrickým proudem.

- Veškerá elektrická připojení musí být provedena kvalifikovaným elektrikářem.
- Spotřebič musí být uzemněn.
- Před každou údržbou nebo čištěním je nutné se ujistit, že je spotřebič odpojen od elektrické sítě.
- Použijte správný typ napájecího kabelu.
- Elektrické kabely nesmí být zamotané.
- Dbejte na to, aby se elektrické přívodní kabely nebo zástrčky (jsou-li součástí výbavy) nedotýkaly horkého spotřebiče nebo horkého nádobí, když spotřebič připojujete do blízké zásuvky.
- Ujistěte se, že je spotřebič nainstalován správně. Volné a nesprávné zapojení napájecího kabelu či zástrčky (je-li součástí výbavy) může mít za následek přehřátí svorky.
- Ujistěte se, že je nainstalována ochrana před úrazem elektrickým proudem.
- Použijte svorku k odlehčení kabelu od tahu.
- Dbejte na to, abyste nepoškodili napájecí kabel nebo síťovou zástrčku (je-li součástí výbavy). Pro výměnu napájecího kabelu se obraťte na servisní středisko nebo elektrikáře.
- Je nutné instalovat vhodný vypínač nebo izolační zařízení k řádnému odpojení všech napájecích vodičů spotřebiče. Toto izolační zařízení musí mít mezeru mezi kontakty alespoň 3 mm širokou.

- Používejte pouze správná izolační zařízení: ochranné vypínače vedení, pojistky (pojistky šroubového typu se musí odstranit z držáku), ochranné zemnicí jističe a stykače.

2.2 Použití spotřebiče



UPOZORNĚNÍ

Hrozí nebezpečí zranění, popálení či úrazu elektrickým proudem.

- Před prvním použitím odstraňte veškerý obalový materiál (je-li přítomen), štítky a ochrannou fólii.
- Tento spotřebič použijte v domácnosti.
- Neměňte technické parametry tohoto spotřebiče.
- Zapnutý spotřebič nenechávejte bez dozoru.
- Nepracujte se spotřebičem, když máte vlhké ruce nebo když je v kontaktu s vodou.
- Na varné zóny nepokládejte přístroje nebo pokličky. Byly by horké.
- Po použití nastavte varnou zónu do polohy „vypnuto“.
- Nepoužívejte spotřebič jako pracovní nebo odkládací plochu.
- Pokud je povrch spotřebiče prasklý, okamžitě jej odpojte ze sítě. Zabráňte tak úrazu elektrickým proudem.
- Vložíte-li jídlo do horkého oleje, může olej vystříknout.



UPOZORNĚNÍ

Hrozí nebezpečí požáru nebo výbuchu.

- Tuky a oleje mohou při zahřátí uvolňovat hořlavé páry. Když vaříte s tuky a oleji, držte plameny a ohřáté předměty mimo jejich dosah.
- Páry uvolňované velmi horkými oleji se mohou samovolně vznítit.
- Použitý olej, který obsahuje zbytky potravin, může způsobit požár při nižších teplotách než olej, který se používá poprvé.
- Do spotřebiče, do jeho blízkosti nebo na spotřebič neumísťte hořlavé předměty nebo předměty obsahující hořlavé látky.



UPOZORNĚNÍ

Hrozí nebezpečí poškození spotřebiče.

- Nepokládejte horké nádoby na ovládací panel.
- Nenechte vyvařit vodu v nádobách.
- Dbejte na to, aby na spotřebič nespadly varné nádoby či jiné předměty. Mohl by se poškodit jeho povrch.
- Nezapínejte varné zóny s prázdnými nádobami nebo zcela bez nádob.
- Na spotřebič nepokládejte hliníkovou fólii.
- Nádoby vyrobené z litiny či hliníku nebo nádoby s poškozeným dnem mohou způsobit poškrábání sklokeramiky nebo skla. Tyto předměty při přesouvání na varné desce vždy zdvihněte.

2.3 Čištění a údržba



UPOZORNĚNÍ

Hrozí nebezpečí poškození spotřebiče.

- Spotřebič čistěte pravidelně, abyste zabránili poškození materiálu jeho povrchu.
- K čištění spotřebiče nepoužívejte proud vody nebo páru.
- Vyčistěte spotřebič vlhkým měkkým hadrem. Používejte pouze neutrální mycí prostředky. Nepoužívejte prostředky s drsnými částicemi, drátěnky, rozpouštědla nebo kovové předměty.

2.4 Likvidace



UPOZORNĚNÍ

Hrozí nebezpečí úrazu či udušení.

- Pro informace ohledně správné likvidace spotřebiče se obraťte na místní úřady.
- Odpojte spotřebič od elektrické sítě.
- Odřízněte a vyhodte síťový kabel.

3. POPIS SPOTŘEBIČE

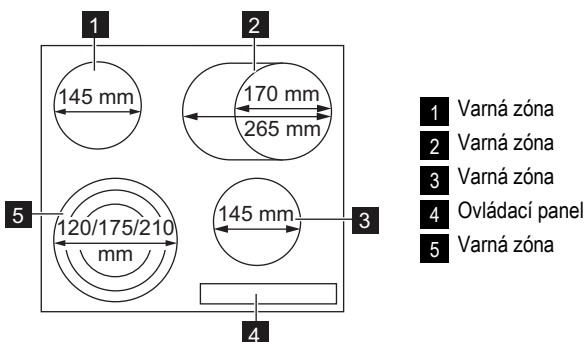

3.1 Uspořádání ovládacího panelu

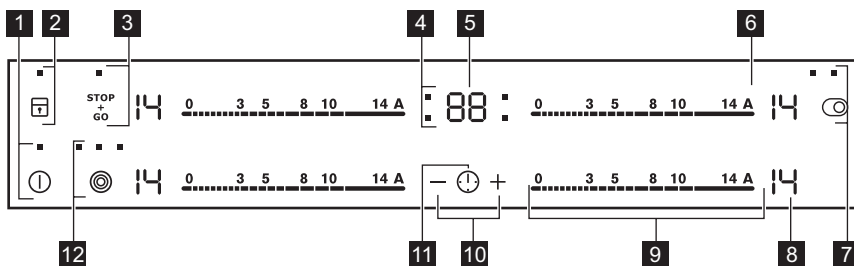





K ovládání spotřebiče používejte sensorová tlačítka. Displeje, ukazatele a zvukové signály signalizují, jaké funkce jsou zapnuté.

Senzorové tlačítko	Funkce
1	Slouží k zapnutí a vypnutí spotřebiče.
2	Slouží k zablokování a odblokování ovládacího panelu.
3	Slouží k zapnutí a vypnutí funkce STOP+GO.
4 Ukazatele časovače varných zón	Ukazují, pro kterou zónu je nastavený čas.
5 Displej časovače	Ukazuje čas v minutách.
6	Slouží k zapnutí funkce automatického ohřevu.
7	Slouží k zapnutí a vypnutí vnějšího okruhu.
8 Displej nastavení teploty	Ukazuje nastavení teploty.
9 Ovládací lišta	Slouží k nastavení teploty.
10	Slouží ke zvýšení nebo snížení času.
11	Slouží k nastavení varné zóny.

Senzorové tlačítko	Funkce
12 	Slouží k zapnutí a vypnutí vnějších okruhů.

3.2 Displeje nastavení teploty

Displej	Popis
	Varná zóna je vypnutá.
	Varná zóna je zapnutá.
	Funkce $\frac{STOP}{CO}$ je zapnutá.
	Funkce automatického ohřevu je zapnutá.
	Došlo k poruše.
	OptiHeat Control (třístupňový ukazatel zbytkového tepla): pokračovat ve vaření / uchovat teplé / zbytkové teplo.
	Je zapnuté blokování tlačítek / dětská bezpečnostní pojistka.
	Funkce automatického vypnutí je zapnutá.

3.3 OptiHeat Control (třístupňový ukazatel zbytkového tepla)

OptiHeat Control zobrazuje úroveň zbytkového tepla.



UPOZORNĚNÍ

 Nebezpečí popálení zbytkovým teplem!

4. DENNÍ POUŽÍVÁNÍ



UPOZORNĚNÍ

Viz kapitoly o bezpečnosti.







4.1 Zapnutí a vypnutí

Stisknutím  na jednu sekundu spotřebič zapnete nebo vypnete.

4.2 Automatické vypnutí

Tato funkce spotřebič automaticky vypne v následujících případech:

- Všechny varné zóny jsou vypnuté ().
- Po zapnutí spotřebiče jste nenastavili teplotu.
- Něco jste rozlili nebo položili na ovládací panel na déle než 10 sekund (pánev, utěrka, atd.). Na určitou dobu zazní zvukový signál a spotřebič se vypne. Odstraňte všechny předměty, nebo vyčistěte ovládací panel.

- Po určité době nevypnete varnou zónu nebo nezměníte nastavení teploty. Po určité době se rozsvítí  a spotřebič se vypne. Viz níže.
- Vztah mezi nastavením teploty a času funkce automatického vypnutí:
 -  ,  — 6 hodin
 -  — 5 hodin
 -  — 4 hodiny
 -  — 1,5 hodiny

4.3 Nastavení teploty

Dotkněte se ovládací lišty v místě tepelného nastavení. Posunutím prstu podél ovládací lišty změňte nastavení. Nepouštějte, dokud nedosáhnete požadovaného nastavení teploty. Displej ukazuje nastavenou teplotu.

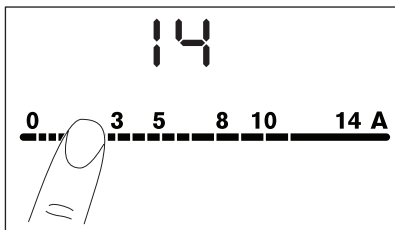

4.4 Zapnutí a vypnutí vnějších okruhů

Účinnou varnou plochu můžete přizpůsobit velikostí varné nádoby.

Vnější okruh zapnete stisknutím sensorového tlačítka / . Rozsvítí se kontrolka. Chcete-li zapnout více vnějších kruhů, dotkněte se opět stejného sensorového tlačítka. Rozsvítí se další kontrolka.

Zopakováním postupu vnější okruh vypnete. Kontrolka zhasne.

4.5 Automatický ohřev

Zapnutím funkce Automatický ohřev získáte potřebné nastavení teploty za kratší dobu. Tato funkce nastaví na určitou dobu nejvyšší teplotu (viz obrázek) a pak ji sníží na požadované nastavení teploty.

Funkci Automatického ohřevu pro varnou zónu zapnete následovně:

1. Stiskněte **A** (na displeji se zobrazí).
2. Okamžitě se dotkněte požadovaného nastavení teploty. Na displeji se po třech sekundách zobrazí symbol .

Funkci vypnete změnou nastavení teploty.

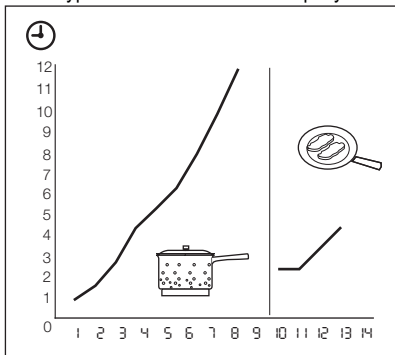

4.6 Časovač

Odpočítávač času

Odpočítání času použijte k nastavení délky zapnutí varné zóny při jednom vaření.

Odpočítávání času nastavte až po výběru varné zóny.

Teplotu můžete nastavit před nebo po nastavení časovače.

- **Nastavení varné zóny:** opakovaně se dotkněte , dokud se nerozsvítí kontrolka požadované varné zóny.
- **Zapnutí odpočítávání času:** Dotkněte se **+** časovače a nastavte čas (- minut). Když kontrolka varné zóny začne blikat pomaleji, odpočítává se čas.
- **Kontrola zbývajícího času:** zvolte varnou zónu pomocí . Kontrolka varné zóny začne blikat rychleji. Na displeji se zobrazí zbývající čas.
- **Změna odpočítávání času:** zvolte varnou zónu pomocí . Stiskněte **+** nebo **-**.
- **Vypnutí funkce časovače:** zvolte varnou zónu pomocí . Stiskněte **-**. Zbývající čas se bude odečítat zpět až do . Kontrolka varné zóny zhasne. Vypnutí lze také pomocí současného stisknutí **+** a **-**.

Jakmile uplyne nastavený čas, zazní zvukový signál a začne blikat . Varná zóna se vypne.

- **Vypnutí zvukového signálu:** stiskněte .

CountUp Timer (Měřič času)

Funkce CountUp Timer slouží ke sledování doby provozu varné zóny.

- **Nastavení varné zóny (jestliže je zapnutá více než jedna varná zóna):** opakovaně se dotkněte , dokud se nerozsvítí kontrolka požadované varné zóny.
- **CountUp Timer zapnete:** stisknutím **-** časovače a rozsvítí se . Když kontrolka varné zóny začne blikat pomaleji, počítá se čas. Displej přepíná zobrazení a uplynulého času (v minutách).
- **Kontrola délky provozu varné zóny:** zvolte varnou zónu pomocí . Kontrolka varné zóny začne blikat rychleji. Na displeji se zobrazí doba, po kterou je varná zóna v provozu.

- **Vypnutí funkce CountUp Timer:** pomocí nastavte varnou zónu a pomocí nebo časovač vypněte. Kontrolka varné zóny zhasne.

Odpočítávání času

Když není zapnutá žádná varná zóna, můžete časovač použít jako **Minutku**. Stiskněte . Dotkněte se nebo časovače a nastavte čas. Jakmile uplyne nastavený čas, zazní zvukový signál a začne blikat .

- **Vypnutí zvukového signálu:** stiskněte .

4.7 STOP+GO

Funkce $\overset{\text{STOP}}{\text{GO}}$ přepne všechny zapnuté varné zóny na nejnižší teplotu ().

Při zapnuté funkci $\overset{\text{STOP}}{\text{GO}}$ nelze měnit tepelné nastavení.

Funkce $\overset{\text{STOP}}{\text{GO}}$ nevypne funkci časovače.

- Tuto funkci **zapnete** zmáčknutím $\overset{\text{STOP}}{\text{GO}}$. Zobrazí se symbol .
- Tuto funkci **vypnete** zmáčknutím $\overset{\text{STOP}}{\text{GO}}$. Zapne se předchozí zvolené tepelné nastavení.

4.8 Blokování tlačítek

Když jsou varné zóny zapnuté, můžete zablokovat ovládací panel. Zabrání tak náhodné změně nastavení teploty.

Nejprve nastavte tepelný výkon.

Tuto funkci zapnete stisknutím . Na čtyři sekundy se rozsvítí symbol .

Časovač zůstane zapnutý.

Tuto funkci vypnete stisknutím . Zapne se předchozí zvolené tepelné nastavení.

Funkci také vypnete vypnutím spotřebiče.

4.9 Dětská bezpečnostní pojistka

Tato funkce brání neúmyslnému použití spotřebiče.

Zapnutí dětské bezpečnostní pojistiky

- Pomocí zapněte spotřebič. **Nenastavujte teplotu.**
- Na čtyři sekundy stiskněte . Zobrazí se symbol .

- Pomocí spotřebič vypněte.

Vypnutí dětské bezpečnostní pojistiky

- Pomocí zapněte spotřebič. **Nenastavujte teplotu.** Na čtyři sekundy stiskněte . Zobrazí se symbol .
- Pomocí spotřebič vypněte.

Vyřazení dětské bezpečnostní pojistiky na jedno vaření

- Pomocí zapněte spotřebič. Zobrazí se symbol .
- Na čtyři sekundy stiskněte . **Do 10 sekund nastavte teplotu.** Nyní můžete spotřebič použít.
- Když spotřebič vypnete pomocí , dětská bezpečnostní pojistka se znovu zapne.

4.10 OffSound Control (Vypnutí a zapnutí zvukové signalizace)

Vypnutí zvukové signalizace

Vypněte spotřebič.

Na tři sekundy se dotkněte . Ukazatele časovače se rozsvítí a zhasnou. Na tři sekundy se dotkněte . Rozsvítí se , zvuková signalizace je zapnuta. Dotkněte se , rozsvítí se a zvuková signalizace je vypnuta.

Když je tato funkce aktivní, uslyšíte zvukovou signalizaci pouze, když:

- se dotknete
- se dokončí funkce Minutka
- se dokončí funkce odpočítávání času
- něco položíte na ovládací panel.

Zapnutí zvukové signalizace

Vypněte spotřebič.

Na tři sekundy se dotkněte . Ukazatele časovače se rozsvítí a zhasnou. Na tři sekundy se dotkněte . Rozsvítí se a zvuková signalizace je vypnuta. Dotkněte se a rozsvítí se . Zvuková signalizace je zapnuta.

5. UŽITEČNÉ RADY A TIPY

5.1 Nádobí



Informace o nádobí

- Dno nádoby musí být co nejrovnější a nejsilnější.
- Nádoby ze smaltované oceli nebo s hliníkovým či měděným spodkem mohou na povrchu sklokeramické desky zanechávat barevné skvrny.

5.2 Úspora energie



Jak ušetřit energii

- Je-li to možné, vždy zakrývejte nádoby pokličkami.
- Nádobu postavte na varnou zónu, a teprve potom ji zapněte.

- Varnou zónu vypněte několik minut před koncem pečení, abyste využili zbytkového tepla.
- Dno nádoby musí být stejně velké jako příslušná varná zóna.

5.3 Ōko Timer (Ekologický časový spínač)



Za účelem úspory energie se topný článek varné zóny sám vypne dřív, než zazní signál odpočítávání času. Rozdíl mezi dobou provozu závisí na nastavené teplotě a délce vaření.

5.4 Příklady použití varné desky

Údaje v následující tabulce jsou jen orientační.

Nastavení teploty	Vhodné pro:	Čas	Tipy
1	Udržení teploty uvařeného jídla	dle potřeby	Nádobu zakryjte pokličkou.
1-3	Holandská omáčka, rozpouštění: másla, čokolády, želatiny	5-25 min.	Čas od času zamíchejte.
1-3	Zahuštění: nadýchané omelety, míchaná vejce	10—40 min	Vařte s pokličkou.
3-5	Dušení jídel z rýže a mléčných jídel, ohřívání hotových jídel	25—50 min	Přidejte alespoň dvakrát tolik vody než rýže, mléčná jídla během ohřívání občas zamíchejte.
5-7	Podušení zeleniny, ryb, masa	20—45 min	Přidejte několik lžic tekutiny.
7-9	Vaření brambor v páře	20-60 min.	Použijte max. ¼ l vody na 750 g brambor.
7-9	Vaření většího množství jídel, dušeného masa se zeleninou a polévek	60—150 min	Až 3 l vody a přísady.
9-12	Mírné smažení: plátků masa nebo ryb, Cordon Bleu z telecího masa, kotlet, masových krokět, uzenin, jater, jíšky, vajec, palačinek a koblíh	dle potřeby	V polovině doby obraťte.
12-13	Prudké smažení, pečená bramborová kaše, silné řízky, steaky	5-15 min.	V polovině doby obraťte.
14	Vaření velkého množství vody, vaření těstovin, opražení masa (guláš, dušené maso v hrnci), fritování hranolků.		

6. ČIŠTĚNÍ A ÚDRŽBA

Spotřebič čistěte po každém použití.
Nádoby používejte vždy s čistou spodní stranou.





Škrábance nebo tmavé skvrny na sklo-keramické desce nemají vliv na její funkci.

Odstranění nečistot:

- **Okamžitě odstraňte:** roztavený plast, plastovou folii nebo jídlo obsahující cukr. Pokud tak neučiníte, nečistota může spotřebič poškodit. Použijte speciální škrabku na sklo. Škrabku přiložte šikmo ke skleněnému povrchu a posunujte ostří po povrchu desky.
- **Odstraňte po dostatečném vychladnutí spotřebiče:** skvrny od vodního kamene, vodové kroužky, tukové skvrny nebo kovové lesklé zbarvení. Použijte speciální čisticí prostředek na sklokeramiku nebo nerezovou ocel.
- Vyčistěte spotřebič vlhkým hadříkem s malým množstvím čisticího prostředku.
- Nakonec **spotřebič otevřete do sucha čistým hadříkem.**

7. ODSTRAŇOVÁNÍ ZÁVAD

Problém	Možná příčina	Řešení
Spotřebič nelze zapnout ani používat.	Spotřebič není zapojený do elektrické sítě nebo je připojený nesprávně.	Zkontrolujte, zda je spotřebič správně zapojený do elektrické sítě (viz schéma zapojení).
		Zapněte spotřebič znovu a maximálně do 10 sekund nastavte teplotu.
	Dotkli jste se dvou nebo více sensorových tlačítek současně.	Dotkněte se pouze jednoho sensorového tlačítka.
	Funkce STOP+GO je zapnuta.	Viz kapitola „Denní používání“.
	Na ovládacím panelu je voda nebo skvrny od tuku.	Vyčistěte ovládací panel.
Ozve se zvukový signál a spotřebič se vypne. Když je spotřebič vypnutý, ozve se zvukový signál.	Zakryli jste jedno nebo více sensorových tlačítek.	Odstraňte předmět ze sensorových tlačítek.
Spotřebič se vypne.	Něčím jste zakryli sensorové tlačítko ①.	Odstraňte předmět ze sensorového tlačítka.
Kontrolka zbytkového tepla se nerozsvítí.	Varná zóna byla zapnutá jen krátkou dobu a není tedy horká.	Jestliže byla varná zóna zapnutá dostatečně dlouho, aby byla horká, obraťte se na servisní středisko.
Funkce automatického ohřevu nefunguje.	Varná zóna je horká.	Nechte varnou zónu dostatečně vychladnout.
	Je nastavena nejvyšší teplota.	Nejvyšší stupeň teploty má stejný výkon jako funkce automatického ohřevu.

Problém	Možná příčina	Řešení
Vnější topný okruh nelze zapnout.		Zapněte nejprve vnitřní okruh.
Senzorová tlačítka se zahřívají.	Nádoba je příliš velká nebo jste ji postavili příliš blízko ovládacích prvků.	Je-li nutné vařit ve velkých nádobách, postavte je na zadní varné zóny.
Při dotyku senzorových tlačítek nezazní žádný zvukový signál.	Zvuková signalizace je vypnutá.	Zapněte zvukovou signalizaci (viz „Zapnutí a vypnutí zvukové signalizace“).
Rozsvítí se  .	Je zapnutá funkce automatického vypnutí.	Vypněte spotřebič a znovu jej zapněte.
Rozsvítí se  .	Je zapnutá funkce dětské bezpečnostní pojistky nebo blokování tlačítek.	Viz kapitola „Denní používání“.
Rozsvítí se  a číslo.	Porucha spotřebiče.	Spotřebič na chvíli odpojte z elektrické sítě. Vypojte pojistku v domácí elektroinstalaci. Opět ji připojte. Jestliže se  opět rozsvítí, obraťte se na servisní středisko.

Pokud problém nemůžete vyřešit s pomocí výše uvedených pokynů sami, obraťte se prosím na svého prodejce nebo na oddělení péče o zákazníky. Uveďte údaje z typového štítku, kód ze tří číslic a písmen pro sklokeramiku (je v rohu varné desky) a chybové hlášení, které se zobrazuje.

Ujistěte se, že jste spotřebič používali správným způsobem. Pokud ne, budete muset návštěvu technika z poprodejního servisu nebo prodejce zaplatit, i když je spotřebič ještě v záruce. Informace o zákaznickém servisu a záručních podmínkách jsou uvedeny v záruční příručce.

8. INSTALACE



UPOZORNĚNÍ

Viz kapitoly o bezpečnosti.



Před instalací spotřebiče

Před instalací spotřebiče si poznamenejte všechny údaje, které jsou uvedeny vespod na typovém štítku. Typový štítek se nachází na spodní straně skříně spotřebiče.

- Model
- Výrobní číslo (PNC)
- Sériové číslo (S.N.)

dulů a pracovních ploch, které splňují příslušné normy.

8.2 Spojovací kabel

- Spotřebič se dodává s přípojovacím kabelem.
- Poškozený síťový kabel vyměňte za speciální kabel (typ H05BB-F max. teplota 90 °C; nebo vyšší). Obratěte se na místní autorizované servisní středisko.

8.1 Vestavné spotřebiče

- Vestavné spotřebiče se smějí používat pouze po zabudování do vhodných vestavných mo-

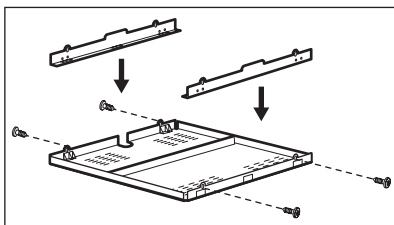
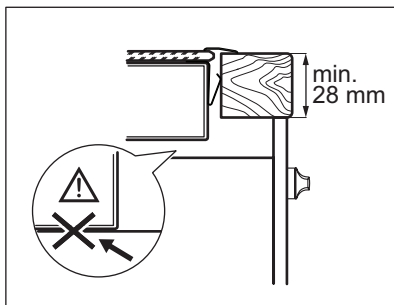
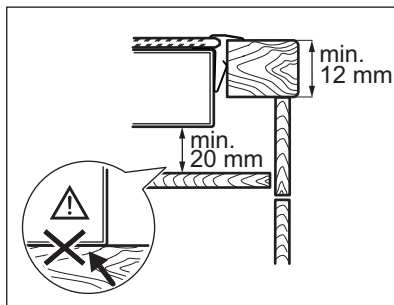
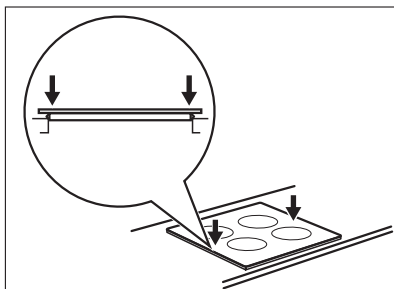
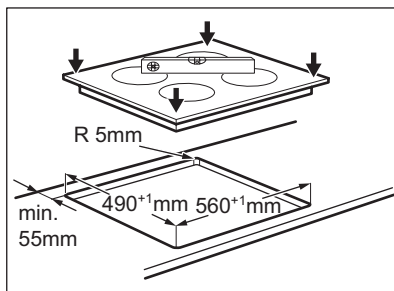
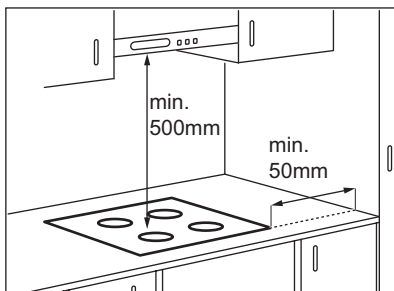

8.3 Montáž



Pokud používáte ochrannou skříň (doplňkové příslušenství¹⁾), není nutné ochranné dno přímo pod spotřebičem.
Ochrannou skříň nelze použít, pokud spotřebič instalujete nad troubou.

¹⁾ Ochranná skříň nemusí být v některých zemích v nabídce. Obrátte se prosím na svého místního dodavatele.

9. TECHNICKÉ INFORMACE

Modell EHF46547XK	Prod.Nr. 949 596 185 00
Typ 58 HAD 56 AO	220 - 240 V 50 - 60 Hz
Ser.Nr.	Made in Germany
ELECTROLUX	7.1 kW
	  

Výkon varných zón

Varná zóna	Nominální výkon (maximální nastavení teploty) [W]
Pravá zadní — 170 / 265 mm	1500 / 2400 W
Pravá přední — 145 mm	1200 W
Levá zadní — 145 mm	1200 W
Levá přední — 120 / 175 / 210 mm	800 / 1600 / 2300 W

10. POZNÁMKY K OCHRANĚ ŽIVOTNÍHO PROSTŘEDÍ

Recyklujte materiály označené symbolem .
 Obaly vyhoďte do příslušných odpadních kontejnerů k recyklaci.
 Pomáhejte chránit životní prostředí a lidské zdraví a recyklovat elektrické a elektronické

spotřebiče určené k likvidaci. Spotřebiče označené příslušným symbolem  nelikvidujte spolu s domovním odpadem. Spotřebič odevzdejte v místním sběrném dvoře nebo kontaktujte místní úřad.

SPIS TREŚCI

1. INFORMACJE DOTYCZĄCE BEZPIECZEŃSTWA	16
2. WSKAZÓWKI DOTYCZĄCE BEZPIECZEŃSTWA	17
3. OPIS URZĄDZENIA	19
4. CODZIENNA EKSPLOATACJA	20
5. PRZYDATNE RADY I WSKAZÓWKI	23
6. KONSERWACJA I CZYSZCZENIE	24
7. ROZWIĄZYWANIE PROBLEMÓW	24
8. INSTALACJA	26
9. DANE TECHNICZNE	27

Z MYŚLĄ O TOBIE

Dziękujemy za zakup urządzenia Electrolux. Jest ono owocem dziesięcioleci doświadczeń i innowacji. To pomysłowe i stylowe urządzenie zaprojektowano z myślą o Tobie. Użytkując je masz zawsze pewność uzyskania wspaniałych efektów.

Wiłamy w świecie marki Electrolux!

Odwiedź naszą witrynę internetową, aby uzyskać:



Wskazówki dotyczące użytkowania, broszury, pomoc w rozwiązywaniu problemów oraz informacje dotyczące serwisu:
www.electrolux.com



Zarejestruj swój produkt, aby uprościć jego obsługę serwisową:
www.electrolux.com/productregistration



Kupuj akcesoria, materiały eksploatacyjne i oryginalne części zamienne do swojego urządzenia:
www.electrolux.com/shop

OBSŁUGA KLIENTA

Zalecamy stosowanie oryginalnych części zamiennych.

Kontaktując się z serwisem, należy przygotować poniższe dane.

Informacje można znaleźć na tabliczce znamionowej. Model, numer produktu, numer seryjny.



Ostrzeżenie/przestroga – informacje dotyczące bezpieczeństwa.



Informacje i wskazówki ogólne



Informacje dot. ochrony środowiska

Producent zastrzega sobie możliwość wprowadzenia zmian bez wcześniejszego powiadomienia.

1. INFORMACJE DOTYCZĄCE BEZPIECZEŃSTWA

Przed instalacją i rozpoczęciem eksploatacji urządzenia należy dokładnie przeczytać dołączoną instrukcję obsługi. Producent nie odpowiada za uszkodzenia i obrażenia ciała spowodowane nieprawidłową instalacją i eksploatacją. Należy zachować instrukcję wraz z urządzeniem do wykorzystania w przyszłości.

1.1 Bezpieczeństwo dzieci i osób o ograniczonych zdolnościach ruchowych, sensorycznych lub umysłowych



OSTRZEŻENIE!

Występuje zagrożenie uduszeniem lub odniesieniem obrażeń mogących skutkować trwałym kalectwem.

- Urządzenie mogą obsługiwać dzieci po ukończeniu ósmego roku życia oraz osoby o ograniczonych zdolnościach fizycznych, sensorycznych lub umysłowych bądź nieposiadające odpowiedniej wiedzy i doświadczenia, jeśli będą one nadzorowane przez dorosłą osobę lub osobę odpowiedzialną za ich bezpieczeństwo.
- Nie należy pozwalać, aby dzieci bawiły się urządzeniem.
- Wszystkie opakowania należy przechowywać poza zasięgiem dzieci.
- Dzieci i zwierzęta nie powinny zbliżać się do pracującego lub stygnącego urządzenia. Łatwo dostępne elementy urządzenia mocno się nagzewają.
- Jeśli urządzenie jest wyposażone w blokadę uruchomienia, zaleca się jej włączenie.
- Czyszczeniem i konserwacją nie mogą zajmować się dzieci bez nadzoru dorosłych.

1.2 Ogólne zasady bezpieczeństwa

- Urządzenie oraz jego nieosłonięte elementy nagzewają się podczas pracy do wysokiej temperatury. Nie dotykać elementów grzejnych.
- Nie sterować urządzeniem za pomocą zewnętrznego zegara ani niezależnego układu zdalnego sterowania.

- Pozostawienie bez nadzoru potraw zawierających tłuszcz lub olej na włączonej płycie grzejnej może być przyczyną pożaru.
- Nie gasić pożaru wodą – należy wyłączyć urządzenie, a następnie przykryć płomień pokrywą lub kocem gaśniczym.
- Nie przechowywać żadnych przedmiotów na powierzchni gotowania.
- Nie czyścić urządzenia za pomocą myjek parowych.
- Na powierzchni płyty grzejnej nie wolno kłaść przedmiotów metalowych, takich jak sztucce lub pokrywy do garnków, ponieważ mogą one bardzo się rozgrzać.
- Jeśli na powierzchni szkła ceramicznego pojawiają się pęknięcia, należy wyłączyć urządzenie, aby uniknąć ryzyka porażenia prądem elektrycznym.

2. WSKAZÓWKI DOTYCZĄCE BEZPIECZEŃSTWA

2.1 Instalacja



OSTRZEŻENIE!

Urządzenie może zainstalować wyłącznie wykwalifikowana osoba.

- Usunąć wszystkie elementy opakowania.
- Nie instalować ani nie używać uszkodzonego urządzenia.
- Należy postępować zgodnie z instrukcją instalacji dostarczoną wraz z urządzeniem.
- Zachować minimalne odstępstwa od innych urządzeń i mebli.
- Zachować ostrożność podczas przenoszenia urządzenia, ponieważ jest ono ciężkie. Zawsze używać rękawic ochronnych.
- Po przycięciu zabezpieczyć krawędzie blatu przed wilgocią za pomocą odpowiedniego uszczelnacza.
- Zabezpieczyć spód urządzenia przed dostępem pary i wilgoci.
- Nie instalować urządzenia przy drzwiach ani pod oknem. Zapobiegnie to możliwości strącenia gorącego naczynia z urządzenia przy otwieraniu okna lub drzwi.
- Instalując urządzenie nad szufladami należy zapewnić wystarczająco dużo miejsca między

dolną częścią urządzenia a górną szufladą, aby umożliwić prawidłowy obieg powietrza.

- Spód urządzenia może się mocno nagrzewać. Zaleca się zamontowanie pod urządzeniem niepalnej płyty uniemożliwiającej dostęp do urządzenia od spodu

Podłączenie do sieci elektrycznej



OSTRZEŻENIE!

Występuje zagrożenie pożarem i porażeniem prądem elektrycznym.

- Wszystkie połączenia elektryczne muszą być wykonane przez wykwalifikowanego elektryka.
- Urządzenie musi być uziemione.
- Przed wykonaniem jakiegokolwiek czynności upewnić się, że urządzenie jest odłączone od zasilania.
- Użyć odpowiedniego przewodu zasilającego.
- Nie dopuszczać do splełtania przewodów elektrycznych.
- Podczas podłączania urządzenia do gniazda sieciowego upewnić się, że przewód zasilający lub jego wtyczka (jeśli dotyczy) nie będzie dotykać rozgrzanych elementów urządzenia lub naczyń.
- Upewnić się, że urządzenie jest prawidłowo zainstalowane. Luźny lub niewłaściwy prze-

wód zasilający bądź wtyczka (jeśli dotyczy) może być przyczyną przegrzania styków.

- Upewnić się, że zostało zainstalowane zabezpieczenie przed porażeniem prądem.
- Przewód zasilający należy przymocować obejmą w celu jego mechanicznego odciążenia.
- Należy uważać, aby nie uszkodzić wtyczki (jeśli dotyczy) ani przewodu zasilającego. Wymianę uszkodzonego przewodu zasilającego należy zlecić przedstawicielowi serwisu lub wykwalifikowanemu elektrykowi.
- W instalacji elektrycznej należy zastosować wyłącznik obwodu umożliwiający odłączenie urządzenia od zasilania na wszystkich biegunach. Wyłącznik obwodu musi mieć rozwarcie styków wynoszące minimum 3 mm.
- Konieczne jest zastosowanie odpowiednich wyłączników obwodu zasilania: wyłączniki automatyczne, bezpieczniki topikowe (typu wykręcane — wyjmowane z oprawki), wyłączniki różnicowo-prądowe (RCD) oraz styczniki.

2.2 Przeznaczenie



OSTRZEŻENIE!

Niebezpieczeństwo odniesienia obrażeń ciała, oparzenia, porażenia prądem.

- Przed pierwszym użyciem urządzenia należy usunąć z niego wszystkie elementy opakowania, etykiety i folię ochronną (jeśli dotyczy).
- Z urządzenia należy korzystać w warunkach domowych.
- Nie zmieniać parametrów technicznych urządzenia.
- Nie pozostawiać włączonego urządzenia bez nadzoru.
- Nie obsługiwać urządzenia mokrymi rękami lub jeśli ma ono kontakt z wodą.
- Nie kłaść sztućców ani pokrywek naczyń na polach grzejnych. Pola grzejne mocno się nagzewają.
- Po każdym użyciu wyłączyć pole grzejne.
- Nie używać urządzenia jako powierzchni roboczej ani miejsca do przechowywania przedmiotów.
- Jeśli na powierzchni urządzenia pojawiają się pęknięcia, należy natychmiast odłączyć je od zasilania. Pozwoli to uniknąć zagrożenia porażeniem prądem elektrycznym.
- Podczas wkładania żywności do gorącego oleju może on przyskać.



OSTRZEŻENIE!

Występuje zagrożenie pożarem lub wybuchem.

- Pod wpływem wysokiej temperatury tłuszcze i olej mogą uwalniać łatwopalne opary. Podczas podgrzewania tłuszczów i oleju nie wolno zbliżać do nich źródeł ognia ani rozgrzanych przedmiotów.
- Opary uwalniane przez gorący olej mogą ulec samoczynnemu zapłonowi.
- Zużyty olej zawierający pozostałości produktów spożywczych ma niższą temperaturę zapłonu niż świeży olej.
- Nie umieszczać łatwopalnych produktów lub przedmiotów nasączonych łatwopalnymi produktami w urządzeniu, na nim lub w jego pobliżu.



OSTRZEŻENIE!

Występuje zagrożenie uszkodzeniem urządzenia.

- Nie stawiać gorących naczyń na panelu sterowania.
- Nie dopuszczać do wygotowania się potraw.
- Nie dopuszczać do upadku naczyń lub innych przedmiotów na powierzchnię urządzenia. Może to spowodować jej uszkodzenie.
- Nie włączać pól grzejnych bez naczyń ani z pustymi naczyniami.
- Nie kłaść na urządzeniu folii aluminiowej.
- Naczynia żeliwne, aluminiowe lub ze zniszczonym spodem mogą spowodować zarysowanie szkła lub szkła ceramicznego. Dlatego nie należy przesuwać ich po powierzchni gotowania.

2.3 Konserwacja i czyszczenie



OSTRZEŻENIE!

Występuje zagrożenie uszkodzenia urządzenia.

- Aby zapobiec uszkodzeniu powierzchni urządzenia, należy regularnie ją czyścić.
- Do czyszczenia urządzenia nie wolno używać wody pod ciśnieniem ani pary wodnej.
- Czyścić urządzenie za pomocą wilgotnej szmatki. Stosować wyłącznie neutralne środki czyszczące. Nie używać produktów ściernych, myjek do szorowania, rozpuszczalników ani metalowych przedmiotów.

2.4 Utylizacja



OSTRZEŻENIE!

Występuje zagrożenie odniesienia obrażeń ciała lub uduszenia.

- Aby uzyskać informacje dotyczące prawidłowej utylizacji urządzenia, należy skontaktować się z lokalnymi władzami.
- Odłączyć urządzenie od źródła zasilania.
- Odciąć i wyrzucić przewód zasilający.

3. OPIS URZĄDZENIA

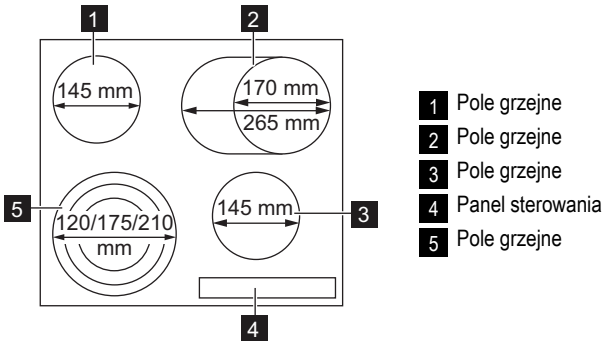

3.1 Układ panelu sterowania

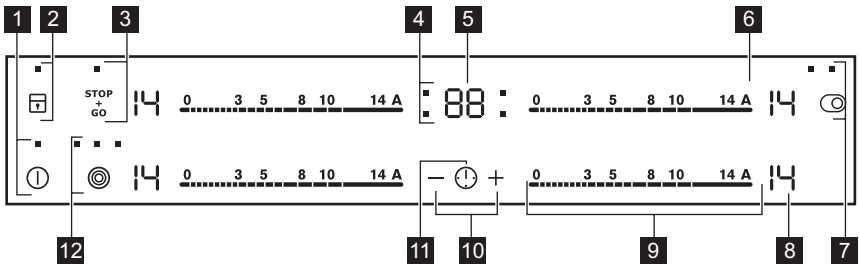

Urządzenie obsługuje się, dotykając pól czujników. Wyświetlacz, wskaźniki i sygnały dźwiękowe informują użytkownika o włączonych funkcjach.

	Pole czujnika	Funkcja
1		Włączanie i wyłączanie urządzenia.
2		Służy do blokowania/odblokowywania panelu sterowania.
3	STOP + GO	Służy do włączania i wyłączania funkcji STOP +GO.
4	Wskaźniki zegara pól grzejnych	Wskazują, dla którego pola ustawiono czas.
5	Wyświetlacz zegara	Pokazuje czas w minutach.
6	A	Włącza funkcję automatycznego podgrzewania.

	Pole czujnika	Funkcja
7		Włącza i wyłącza rozszerzenie pola grzejnego.
8		Wskaźnik mocy grzania
9		Pasek regulacji
10		Przedłuża lub skraca czas.
11		Umożliwia wybór pola grzejnego.
12		Włączanie i wyłączanie rozszerzeń pól grzejnych.

3.2 Wskazania ustawień mocy grzania

Wskazanie	Opis
	Pole grzejne jest wyłączone.
	Pole grzejne jest włączone.
	Włączona jest funkcja $\frac{STOP}{CO}$.
	Działa funkcja automatycznego podgrzewania.
+ cyfra	Nieprawidłowe działanie.
/ /	OptiHeat Control (3-stopniowy wskaźnik ciepła resztkowego): kontynuacja gotowania/podtrzymywanie ciepła/ciepło resztkowe.
	Włączona jest blokada/blokada uruchomienia.
	Uruchomiła się funkcja samoczynnego wyłączenia.

3.3 OptiHeat Control (3-stopniowy wskaźnik ciepła resztkowego)

OptiHeat Control wskazuje poziom ciepła resztkowego.



OSTRZEŻENIE!

/ / Zagrożenie oparzenia ciepłem resztkowym!

4. CODZIENNA EKSPLOATACJA



OSTRZEŻENIE!

Patrz rozdział dotyczący bezpieczeństwa.











4.1 Włączanie i wyłączenie

Dotknąć przez 1 sekundę, aby włączyć lub wyłączyć urządzenie.

4.2 Samoczynne wyłączenie

Funkcja ta powoduje samoczynne wyłączenie urządzenia, gdy:

- Wszystkie pola grzejne są wyłączone ().
- Po włączeniu urządzenia nie ustawiono mocy grzania.
- Panel sterowania został zalany lub przez ponad 10 sekund znajduje się na nim jakiś przedmiot (garnek, ściereczka itp). Rozlegnie się sygnał dźwiękowy, a urządzenie wyłączy się. Należy usunąć przedmiot lub wyczyścić panel sterowania.

- Nie wyłączono pola grzejjego lub nie zmieniono mocy grzania. Po pewnym czasie pojawia się , a urządzenie wyłącza się. Patrz poniżej.
- Związek pomiędzy mocą grzania a czasem funkcji automatycznego wyłączenia:
 - ,  -  — 6 godzin
 -  -  — 5 godzin
 -  -  — 4 godziny
 -  -  — 1,5 godziny

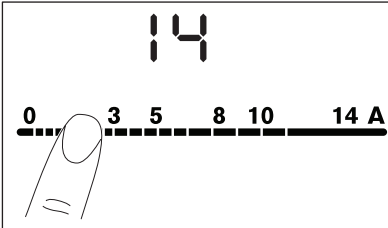

4.3 Ustawienie mocy grzania

Dotknąć paska regulacji w miejscu odpowiadającym wybranej mocy grzania. Aby zmienić ustawienie, należy przesunąć palec wzdłuż paska regulacji. Nie zwalniać dotyku, aż do ustawienia wybranej mocy grzania. Na wyświetlaczu pojawi się ustawienie mocy grzania.



4.4 Włączanie i wyłączanie rozszerzeń pola grzejjego

Wielkość pola grzejjego można dopasować do rozmiaru naczynia.



W celu włączenia rozszerzenia pola grzejjego należy dotknąć pola czujnika  / . Włączy się wówczas odpowiedni wskaźnik. W celu włączenia kolejnych rozszerzeń należy ponownie dotknąć pola czujnika. Zaświeci się odpowiedni wskaźnik.

Aby wyłączyć rozszerzenie pola grzejjego, należy powtórzyć tę samą procedurę. Wskaźnik wyłączy się.

4.5 Automatyczne podgrzewanie

Włączenie funkcji automatycznego podgrzewania umożliwia, w razie potrzeby, wstępne podgrzanie potrawy w krótszym czasie. Funkcja ta uruchamia na pewien czas największą moc grzania (patrz rysunek), a następnie zmniejsza ją do potrzebnego poziomu.

Aby włączyć funkcję automatycznego podgrzewania pola grzejjego:

1. Dotknąć **A** (na wyświetlaczu zaświeci się ).
2. Należy natychmiast dotknąć żądanego ustawienia mocy grzania. Po upływie 3 sekund na wyświetlaczu pojawi się .

Aby wyłączyć tę funkcję, należy zmienić ustawienie mocy grzania.

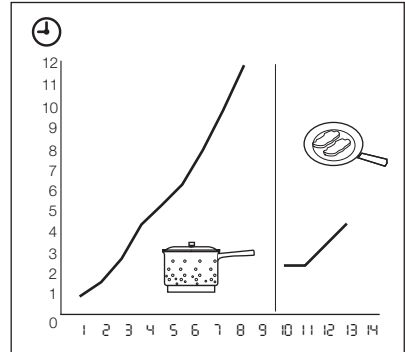





4.6 Zegar

Wyłącznik czasowy

Wyłącznik czasowy służy do określenia czasu pracy każdego pola grzejjego tylko podczas aktualnego grzania.

Wyłącznik czasowy należy ustawić po wybraniu pola grzejjego.

Moc grzania można ustawić przed lub po ustawieniu zegara.



- **Aby ustawić pole grzejne:** dotknąć kilkakrotnie , aż włączy się wskaźnik odpowiedniego pola grzejjego.
- **Aby włączyć wyłącznik czasowy:** dotknąć **+** zegara, aby ustawić czas (**00 - 99** minut). Gdy wskaźnik pola grzejjego zaczyna migać wolno, rozpoczyna się odliczanie czasu.
- **Aby wyświetlić pozostały czas:** ustawić pole grzejne, dotykając . Wskaźnik pola grzejjego zacznie szybko migać. Wyświetlacz wyświetli pozostały czas.
- **Aby zmienić ustawienie wyłącznika czasowego:** ustawić pole grzejne, dotykając . Dotknąć **+** lub **-**.
- **Aby wyłączyć wyłącznik czasowy:** ustawić pole grzejne za pomocą . Dotknąć **-**. Wartość pozostałego czasu zmniejsza się do **00**. Wskaźnik pola grzejjego zgaśnie. Aby wyłączyć tę funkcję, można też równocześnie dotknąć **+** i **-**.

Gdy odliczanie czasu dobiegnie końca, rozlegnie się sygnał dźwiękowy i zacznie migać  . Pole grzejne jest wyłączone.





- **Aby wyciszyć sygnał dźwiękowy:** dotknąć 

CountUp Timer (stoper)

Funkcja CountUp Timer służy do kontrolowania czasu pracy pola grzejnego.



- **Aby ustawić pole grzejne (jeśli włączone jest więcej niż jedno pole grzejne):** dotknąć kilkakrotnie , aż włączy się wskaźnik odpowiedniego pola grzejnego.
- **Aby włączyć funkcję CountUp Timer:** dotknąć symbolu — zegara; wyświetli się  . Gdy wskaźnik pola grzejnego zacznie wolno migać, rozpocznie się naliczanie czasu. Wyświetlacz będzie przełączał się między  a wskazaniem naliczonego czasu (w minutach).
- **Aby zobaczyć, jak długo działa pole grzejne:** ustawić pole grzejne dotykając symbolu  . Wskaźnik pola grzejnego zacznie szybko migać. Wyświetlacz pokazuje czas pracy pola grzejnego.
- **Aby wyłączyć CountUp Timer:** ustawić pole grzejne dotykając , a następnie dotknąć  lub , aby wyłączyć zegar. Wskaźnik pola grzejnego wyłączy się.

Minutnik

Gdy pola grzejne nie są włączone, zegara można używać jako **minutnika**. Dotknąć  . Dotknąć  lub  zegara, aby ustawić czas. Gdy odliczanie zegara dobiegnie końca, rozlegnie się sygnał dźwiękowy i zacznie migać symbol  .



- **Aby wyłączyć sygnał dźwiękowy:** dotknąć 

4.7 STOP+GO

Funkcja  służy do przestawiania wszystkich włączonych pól grzejnych na najniższą moc grzania ().

Gdy działa funkcja , nie można zmieniać ustawienia mocy grzania.



Funkcja  nie blokuje funkcji zegara.

- **Aby włączyć** tę funkcję, należy dotknąć symbolu  . Pojawi się symbol  .
- **Aby wyłączyć** tę funkcję, należy dotknąć  . Wyświetli się ustawiona poprzednio moc grzania.

4.8 Blokada

Gdy włączone są pola grzejne, istnieje możliwość zablokowania panelu sterowania. Zapobiega to przypadkowej zmianie ustawienia mocy grzania.

Najpierw ustawić moc grzania.

Aby włączyć tę funkcję, należy dotknąć  . Na 4 sekundy zaświeci się symbol  .

Zegar pozostanie włączony.

Aby wyłączyć tę funkcję, należy dotknąć  .





Pojawi się wskazanie ustawionej wcześniej mocy grzania.

Wyłączenie urządzenia również powoduje wyłączenie tej funkcji.





4.9 Blokada uruchomienia

Ta funkcja zapobiega przypadkowemu uruchomieniu urządzenia.





Włączanie blokady uruchomienia

- Włączyć urządzenie dotykając  . **Nie ustawić mocy grzania.**
- Dotknąć  i przytrzymać przez 4 sekundy. Zaświeci się symbol  .
- Wyłączyć urządzenie dotykając  .

Wyłączanie blokady uruchomienia

- Włączyć urządzenie dotykając  . **Nie ustawić mocy grzania.** Dotknąć  i przytrzymać przez 4 sekundy. Zaświeci się symbol  .
- Wyłączyć urządzenie dotykając  .



Tymczasowe wyłączenie blokady uruchomienia na czas jednego cyklu gotowania

- Włączyć urządzenie dotykając  . Zaświeci się symbol  .
- Dotknąć  i przytrzymać przez 4 sekundy. **W ciągu 10 sekund ustawić moc grzania.** Teraz można korzystać z urządzenia.
- Po wyłączeniu urządzenia poprzez dotknięcie  , blokada uruchomienia zostanie przywrócona.

4.10 OffSound Control (Wyłączanie i włączanie dźwięku)

Wyłączanie dźwięku

Wyłączyć urządzenie.

Dotknąć symbolu  na 3 sekundy. Wyświetlacz zaświeci się i zgaśnie. Dotknąć  na 3 sekundy. Zaświeci się  i włączy się sygnał dźwiękowy.

wy. Dotknąć **+**, zaświeci się **b**, wyłączy się sygnał dźwiękowy.

Gdy ta funkcja jest aktywna, emitowane są dźwięki jedynie w następujących sytuacjach:

- po dotknięciu symbolu **1**
- po zakończeniu odliczania minutnika
- wyłącznik czasowy wyłącza się
- po położeniu dowolnego przedmiotu na panelu sterowania.

Włączanie dźwięków

Wyłączyć urządzenie.

Dotknąć symbolu **1** na 3 sekundy. Wyświetlacz zaświeci się i zgaśnie. Dotknąć **T** na 3 sekundy. Zaświeci się **b**, ponieważ wyłączył się sygnał dźwiękowy. Dotknąć **+**, zaświeci się **b**. Rozlega się sygnał dźwiękowy.

5. PRZYDATNE RADY I WSKAZÓWKI

5.1 Naczynia



Informacje dotyczące naczyń

- Dno naczyń powinno być możliwie jak najbardziej grube i płaskie.
- Naczynia wykonane ze stali emaliowanej lub z dnem aluminiowym bądź miedzianym mogą pozostawiać przebarwienia na powierzchni szkła ceramicznego.

5.2 Oszczędzanie energii



Jak oszczędzać energię

- W miarę możliwości należy zawsze przykrywać naczynia pokrywką.
- Naczynie do gotowania należy postawić na polu grzejnym przed jego włączeniem.

- Wyłączyć pola grzejne na kilka minut przed zakończeniem gotowania, aby wykorzystać ciepło resztkowe.
- Rozmiar dna naczynia powinien być dobrany do wielkości pola grzejnego.

5.3 Ōko Timer (zegar eko)



Aby oszczędzać energię, grzałka pola grzejnego wyłącza się zanim zabrzmie sygnał wyłącznika czasowego. Różnica w czasie pracy urządzenia zależy od ustawionego poziomu mocy grzania oraz czasu gotowania.

5.4 Przykłady zastosowań

Dane przedstawione w tabeli mają wyłącznie orientacyjny charakter.

Moc grzania	Zastosowanie:	Godzina	Wskazówki
U 1	Podtrzymywanie temperatury ugotowanych potraw	w razie potrzeby	Przykryć naczynie.
1-3	Sos holenderski, roztapianie: masła, czekolady, żelatyny	5-25 min	Mieszać od czasu do czasu.
1-3	Ścinanie: puszystych omeletów, jajek smażonych	10-40 min	Gotować pod przykryciem.
3-5	Powolne gotowanie ryżu i potraw mlecznych, podgrzewanie gotowych potraw	25-50 min	Włączyć przynajmniej dwukrotnie więcej płynu niż ryżu; potrawy mleczne mieszać od czasu do czasu.
5-7	Gotowanie na parze warzyw, ryb, mięsa	20-45 min	Dodać kilka łyżek wody.

Moc grzania	Zastosowanie:	Godzina	Wskazówki
7-9	Gotowanie ziemniaków na parze	20–60 min	Użyć maksymalnie 0,25 litra wody na 750 g ziemniaków
7-9	Gotowanie większej ilości potraw, dań duszonych i zup	60–150 min	Do 3 litrów wody + składniki.
9-12	Delikatne smażenie: eskalopków, cordon bleu z cielęciny, kotletów, bryzoli, kielbasek, wątróbki, zasmażek, jajek, naleśników, pączków	w razie potrzeby	Obrócić po upływie połowy czasu.
12-13	Intensywne smażenie, np. placków ziemniaczanych, polędwicy, steków	5–15 min	Obrócić po upływie połowy czasu.
14	Zagotowanie większej ilości wody, gotowanie makaronu, obsmażanie mięsa (gulasz, mięso duszone w sosie własnym), smażenie frytek.		

6. KONSERWACJA I CZYSZCZENIE

Urządzenie należy oczyścić po każdym użyciu. Zawsze używać naczyń z czystym dnem.







Zarysowania lub ciemne plamy na płycie ceramicznej nie mają wpływu na działanie urządzenia.

Usuwanie zabrudzeń:

- **Usuwać natychmiast:** stopiony plastik, folię oraz zabrudzenia z potraw zawierających cukier. W przeciwnym razie zabrudzenia mogą spowodować uszkodzenie urządzenia. Użyć specjalnego skrobaka do szkła. Przyłożyć skrobak pod ostrym kątem do szklanej powierzchni i przesuwać po niej ostrzem.
- **Usunąć, gdy urządzenie wystarczająco ostygnie:** ślady osadu kamienia i wody, plamy tłuszczu, metaliczne odbarwienia. Użyć specjalnego środka czyszczącego do szkła ceramicznego lub stali nierdzewnej.
- Przetrzeć urządzenie wilgotną szmatką z dodatkiem detergentu.
- Na koniec **wytrzeć urządzenie do sucha czystą ściereczką.**

7. ROZWIĄZYWANIE PROBLEMÓW

Problem	Prawdopodobna przyczyna	Środek zaradczy
Nie można uruchomić urządzenia lub sterować nim.	Urządzenie nie jest podłączone do sieci elektrycznej lub jest podłączone w sposób nieprawidłowy.	Sprawdzić, czy urządzenie podłączono do sieci elektrycznej prawidłowo (patrz schemat połączeń).
		Ponownie uruchomić urządzenie i w ciągu mniej niż 10 sekund ustawić moc grzania.
	Dotknięto równocześnie 2 lub więcej pól czujników.	Dotknąć tylko jednego pola czujnika.

Problem	Prawdopodobna przyczyna	Środek zaradczy
	Włączona jest funkcja STOP+GO.	Patrz rozdział „Codzienna eksploatacja”.
	Na panelu sterowania znajdują się plamy tłuszczu lub woda.	Wyczyścić panel sterowania.
Rozlega się sygnał dźwiękowy i urządzenie wyłącza się. Gdy urządzenie jest wyłączone, rozlega się sygnał dźwiękowy.	Zakryto jedno lub więcej pól czujników.	Usunąć przedmiot z pól czujników.
Urządzenie wyłącza się.	Położono przedmiot na polu czujnika  .	Zdjąć przedmiot z pola czujnika.
Wskaźnik ciepła resztkowego nie włącza się.	Pole grzejne nie jest gorące, ponieważ było używane przez krótki czas.	Jeśli pole grzejne było używane wystarczająco długo, aby się rozgrzać, należy skontaktować się z punktem serwisowym.
Nie działa funkcja automatycznego podgrzewania.	Pole grzejne jest gorące.	Należy odczekać, aż pole grzejne odpowiednio wystygnie.
	Ustawiono maksymalną moc grzania.	Maksymalna moc grzania jest równa mocy uruchamianej przy włączeniu funkcji automatycznego podgrzewania.
Nie można włączyć rozszerzenia pola grzejnego.		Należy najpierw włączyć wewnętrzne pole grzejne.
Pola czujników nagrzewają się.	Naczynie jest zbyt duże lub ustawione zbyt blisko elementów sterowania.	Jeśli to konieczne, duże naczynia należy ustawiać na tylnych polach grzejnych.
Brak sygnałów dźwiękowych podczas dotknięcia pól czujników na panelu.	Sygnały dźwiękowe są wyłączone.	Włączyć sygnały dźwiękowe (patrz „Wyłączanie dźwięku sterowania”).
Wyświetla się  .	Włączona jest funkcja samoczynnego wyłączenia.	Wyłączyć urządzenie i włączyć je ponownie.
Wyświetla się  .	Włączona jest funkcja blokady uruchomienia lub blokady.	Patrz rozdział „Codzienna eksploatacja”.
Wyświetla się  oraz liczba.	Urządzenie wykryło błąd.	Odłączyć urządzenie na pewien czas od zasilania. Odłączyć bezpiecznik w domowej instalacji elektrycznej. Podłączyć ponownie. Jeśli wskaźnik  pojawi się ponownie, należy skontaktować się z serwisem.

Jeśli powyższe rozwiązania nie pomogą w rozwiązaniu problemu, należy skontaktować się ze

sprzedawcą lub najbliższym punktem serwisowym. Należy podać dane z tabliczki znamiono-

wej: kod szkła ceramicznego składający się z trzech znaków (znajdujący się w rogu powierzchni szklanej) oraz wyświetlany komunikat o błędzie.

Należy sprawdzić, czy urządzenie było użytkowane prawidłowo. W przeciwnym razie interwen-

cja pracownika serwisu lub sprzedawcy może być płatna nawet w okresie gwarancyjnym. Informacje dotyczące obsługi klienta oraz warunków gwarancji znajdują się w broszurze gwarancyjnej.

8. INSTALACJA



OSTRZEŻENIE!

Patrz rozdział dotyczący bezpieczeństwa.



Przed instalacją

Przed instalacją urządzenia należy spisać wskazane poniżej dane z tabliczki znamionowej. Tabliczka znamionowa znajduje się na spodzie obudowy urządzenia.

- Model
- Numer produktu
- Numer seryjny

8.1 Urządzenia do zabudowy

- Urządzeń do zabudowy wolno używać dopiero po ich zamontowaniu w odpowiednich szaf-

8.3 Montaż

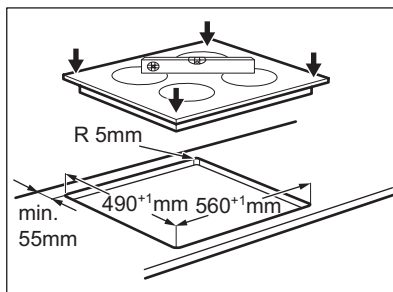
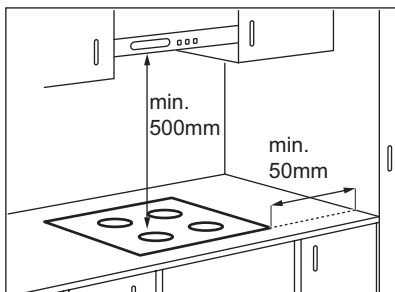

kach lub blatach roboczych spełniających wymogi stosownych norm.

8.2 Przewód zasilający

- Urządzenie jest dostarczane z przewodem zasilającym.
- Wymienić uszkodzony przewód zasilający na nowy przewód specjalny (typu H05BB-F o wartości $T_{max} 90^{\circ}C$ lub wyższej). Należy skontaktować się w tym celu z lokalnym punktem serwisowym.

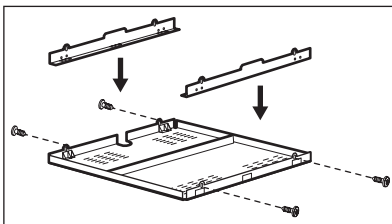
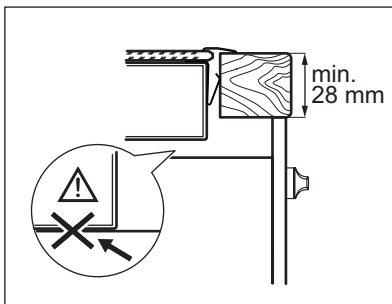
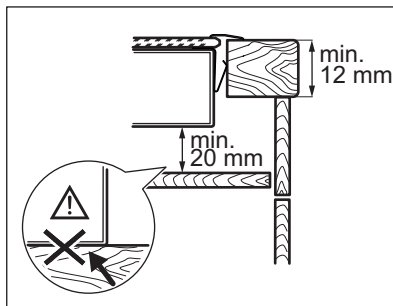
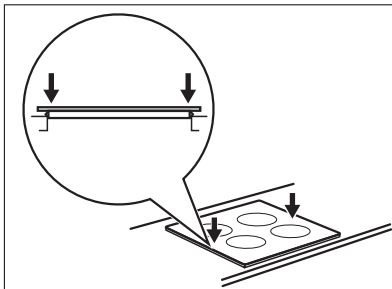

W przypadku zastosowania kasety ochronnej (wyposażenie dodatkowe¹⁾) nie jest konieczne zastosowanie osłony bezpośrednio pod urządzeniem.

W przypadku montażu urządzenia nad piekarnikiem nie można użyć kasety ochronnej.

¹⁾ Wyposażenie dodatkowe w postaci kasety ochronnej może być niedostępne w niektórych krajach. W celu uzyskania dodatkowych informacji należy skontaktować się z miejscowym dostawcą.

9. DANE TECHNICZNE

Modell EHF46547XK

Typ 58 HAD 56 AO

Ser.Nr.

ELECTROLUX

Prod.Nr. 949 596 185 00

220 - 240 V 50 - 60 Hz

Made in Germany

7.1 kW



Moc pól grzejnych

Pole grzejne	Moc znamionowa (maksymalna moc grzania) [W]
Prawe tylne — 170 / 265 mm	1500 / 2400 W
Prawe przednie — 145 mm	1200 W
Lewe tylne — 145 mm	1200 W
Lewe przednie — 120 / 175 / 210 mm	800 / 1600 / 2300 W

10. OCHRONA ŚRODOWISKA

Materiały oznaczone symbolem  należy poddać utylizacji. Opakowanie urządzenia włożyć do odpowiedniego pojemnika w celu przeprowadzenia recyklingu. Należy zadbać o ponowne przetwarzanie odpadów urządzeń elektrycznych i elektronicznych, aby chronić środowisko

naturalne oraz ludzkie zdrowie. Nie wolno wyrzucać urządzeń oznaczonych symbolem  razem z odpadami domowymi. Należy zwrócić produkt do miejscowego punktu ponownego przetwarzania lub skontaktować się z odpowiednimi władzami miejskimi.

OBSAH

1. BEZPEČNOSTNÉ INFORMÁCIE	30
2. BEZPEČNOSTNÉ POKYNY	31
3. POPIS VÝROBKU	33
4. KAŽDODENNÉ POUŽÍVANIE	34
5. UŽITOČNÉ RADY A TIPY	37
6. OŠETROVANIE A ČISTENIE	38
7. RIEŠENIE PROBLÉMOV	38
8. INŠTALÁCIA	39
9. TECHNICKÉ INFORMÁCIE	41

WE'RE THINKING OF YOU

Ďakujeme vám, že ste si kúpili spotrebič Electrolux. Vybrali ste si výrobok, ktorý v sebe skrýva desaťročia odborných skúseností a inovácií. Pri vývoji tohto dômyselného a štýlového spotrebiča sme mysleli na vás. Preto si pri každom použití môžete byť istí, že dosiahnete vynikajúce výsledky.

Vitajte vo svete Electrolux.

Navštívte našu stránku, kde nájdete:



Tipy na používanie, brožúry, riešenie problémov a informácie o údržbe:
www.electrolux.com



Zaregistrujte si produkt a využite tak ešte lepší servis:
www.electrolux.com/productregistration



Do spotrebiča si môžete zakúpiť príslušenstvo, spotrebný materiál a originálne náhradné diely:
www.electrolux.com/shop

STAROSTLIVOSŤ A SLUŽBY ZÁKAZNÍKOM

Odporúčame, aby ste používali originálne náhradné diely.

Keď budete kontaktovať servis, nezabudnite si pripraviť nasledujúce údaje.

Tieto informácie nájdete na výrobnom štítku. Model, číslo výrobku, sériové číslo.



Varovanie/upožornenie – Bezpečnostné pokyny.



Všeobecné informácie a tipy



Environmentálne informácia

Vyhradzujeme si právo na zmeny bez predchádzajúceho upozornenia.

1. BEZPEČNOSTNÉ INFORMÁCIE

Pred inštaláciou a používaním spotrebiča si pozorne prečítajte priložený návod na používanie. Výrobca nie je zodpovedný za škody a zranenia spôsobené nesprávnou inštaláciou a používaním. Návod na používanie uchovávajte vždy v blízkosti spotrebiča, aby ste doň mohli v budúcnosti nahliadnuť.

1.1 Bezpečnosť detí a zraniteľných osôb



VAROVANIE

Nebezpečenstvo udusenia, poranenia alebo trvalého postihnutia.

- Deti staršie ako 8 rokov a osoby so zníženými fyzickými, zmyslovými alebo psychickými schopnosťami alebo nedostatkom skúseností a znalostí môžu tento spotrebič používať len vtedy, ak sú pod dozorom dospelšej osoby alebo osoby, ktorá je zodpovedná za ich bezpečnosť.
- Nedovoľte, aby sa deti hrali so spotrebičom.
- Obaly uschovajte mimo dosahu detí.
- Nedovoľte deťom ani domácim zvieratám priblížiť sa k spotrebiču počas prevádzky alebo keď je horúci. Prístupné časti sú horúce.
- Ak má spotrebič detskú poistku, odporúčame ju zapnúť.
- Čistenie a údržbu nesmú vykonávať deti bez dozoru.

1.2 Všeobecné bezpečnostné pokyny

- Spotrebič a jeho prístupné časti sa počas používania môžu veľmi zahrievať. Nedotýkajte sa výhrevných telies.
- Spotrebič nepoužívajte prostredníctvom externého časovača ani samostatného diaľkového ovládania.
- Varenie na varnom paneli s tukom alebo olejom bez dohľadu môže byť nebezpečné a môže spôsobiť požiar.
- Nikdy sa nepokúšajte zhasiť oheň vodou, ale vypnite spotrebič a potom zakryte plameň, napr. pokrievkou alebo nehorľavou pokrývkou.

- Na varnom povrchu nenechávajte žiadne predmety.
- Na čistenie spotrebiča nepoužívajte parné čističe.
- Kovové predmety, napríklad nože, vidličky, lyžice a pokrievky by sa nemali klásť na povrch varného panela, pretože sa môžu rozpaľiť.
- Ak je sklokeramický povrch prasknutý, vypnite spotrebič, aby ste vylúčili možnosť úrazu elektrickým prúdom.

2. BEZPEČNOSTNÉ POKYNY

2.1 Inštalácia



VAROVANIE

Tento spotrebič smie nainštalovať iba kvalifikovaná osoba.

- Odstráňte všetok obalový materiál.
- Poškodený spotrebič neinštalujte ani nepoužívajte.
- Dodržiavajte pokyny pre inštaláciu dodané so spotrebičom.
- Dodržiavajte minimálnu vzdialenosť od iných spotrebičov a nábytku.
- Pri premiestňovaní spotrebiča buďte vždy opatrní, pretože je ťažký. Vždy používajte bezpečnostné rukavice.
- Plochy výrezu utesnite tesniacim materiálom, aby ste predišli vydutiu spôsobenému vlhkosťou.
- Spodnú časť spotrebiča chráňte pred parou a vlhkosťou.
- Spotrebič neinštalujte vedľa dverí ani pod okno. Predídete tak pádu kuchynského riadu zo spotrebiča pri otvorení dverí alebo okna.
- Ak je spotrebič nainštalovaný nad zásuvkami, uistite sa, že je miesto medzi spodnou časťou spotrebiča a hornou zásuvkou postačujúce na cirkuláciu vzduchu.
- Spodná časť spotrebiča sa môže zohriať. Pod spotrebič odporúčame nainštalovať nehorľavú deliacu priečku, ktorá zabráni prístupu k jeho spodnej časti.

Zapojenie do elektrickej siete



VAROVANIE

Nebezpečenstvo požiaru a zásahu elektrickým prúdom.

- Všetky práce súvisiace s elektrickým zapojením musí vykonať kvalifikovaný elektrikár.
- Spotrebič musí byť uzemnený.
- Pred akýmkoľvek zásahom sa presvedčte, že je spotrebič odpojený od elektrickej siete.
- Použite vhodný elektrický sieťový kábel.
- Elektrické sieťové káble sa nesmú zamotať.
- Presvedčte sa, že sa sieťový kábel alebo zástrčka (ak je k dispozícii) pri zapájaní spotrebiča do blízkej zásuvky nedotýka horúceho spotrebiča alebo horúcej varnej nádoby.
- Skontrolujte, či je spotrebič správne nainštalovaný. Uvoľnený a nesprávny elektrický sieťový kábel alebo zástrčka (ak sa používa) môže spôsobiť nadmerné zohriatie zásuvky.
- Skontrolujte, či je nainštalovaná ochrana proti zásahu elektrickým prúdom.
- Použite káblovú svorku na odľahčenie ťahu.
- Uistite sa, že zástrčka (ak sa používa) alebo prírodný elektrický kábel nie je poškodený. Ak chcete vymeniť prírodný elektrický kábel, kontaktujte servis alebo elektrikára.
- Elektrická sieť v domácnosti musí mať odpájacie zariadenie, ktoré umožní odpojenie spotrebiča od elektrickej siete na všetkých póloch. Vzdialenosť kontaktov odpájacieho zariadenia musí byť minimálne 3 mm.
- Použite iba správne izolačné zariadenia: ochranné ističe alebo poistky (skrutkovacie poistky treba vybrať z držiaka).

2.2 Používanie



VAROVANIE

Nebezpečenstvo zranenia, popálenín alebo zásahu elektrickým prúdom.

- Pred prvým použitím odstráňte zo spotrebiča všetky obaly, značenia a ochrannú fóliu (ak je použitá).
- Tento spotrebič používajte v domácom prostredí.
- Nemeňte technické charakteristiky tohto spotrebiča.
- Počas činnosti nenechávajte spotrebič bez dozoru.
- Spotrebič nepoužívajte, keď máte mokré ruky, ani keď je v kontakte s vodou.
- Na varné zóny nekladte príbor ani pokrievky. Môžu sa zohriať.
- Po použití varnú zónu vypnite.
- Nepoužívajte spotrebič ako pracovný alebo odkladací povrch.
- Ak je povrch spotrebiča popraskaný, ihneď odpojte spotrebič z elektrickej siete. Predídete tak zásahu elektrickým prúdom.
- Keď vkladáte jedlo do horúceho oleja, môže olej vyprsknúť.



VAROVANIE

Hrozí nebezpečenstvo požiaru alebo výbuchu.

- Tuky a oleje môžu pri zohriatí uvoľňovať horľavé výpary. Pri príprave jedla musia byť plameňové alebo horúce predmety v dostatočnej vzdialenosti od tukov a olejov.
- Výpary uvoľňované veľmi horúcim olejom môžu spôsobiť spontánne vznietenie.
- Použitý olej, ktorý môže obsahovať zvyšky pokrmov, môže spôsobiť požiar pri nižšej teplote ako nový olej.
- Horľavé látky ani predmety, ktoré sú nasiaknuté horľavými látkami, nekladte do spotrebiča, do jeho blízkosti ani naň.



VAROVANIE

Hrozí nebezpečenstvo poškodenia spotrebiča.

- Horúci kuchynský riad nenechávajte na ovládacom paneli.
- Obsah kuchynského riadu nenechajte vytrieť.
- Dávajte pozor, aby na spotrebič nespadli predmety alebo kuchynský riad. Mohlo by dôjsť k poškodeniu povrchu spotrebiča.
- Varné zóny nikdy nepoužívajte s prázdny kuchynským riadom ani bez riadu.
- Na spotrebič nedávajte alobal.
- Riad vyrobený z liatiny, hliníka alebo s poškodeným dnom môže spôsobiť poškriabanie sklokeramiky. Pri premiestňovaní týchto predmetov po varnom povrchu ich vždy nadvihnite.

2.3 Ošetrovanie a čistenie



VAROVANIE

Hrozí nebezpečenstvo poškodenia spotrebiča.

- Spotrebič pravidelne čistite, aby ste predišli znehodnoteniu povrchového materiálu.
- Na čistenie spotrebiča nepoužívajte prúd vody ani paru.
- Spotrebič vyčistite vlhkou mäkkou handričkou. Používajte iba neutrálne saponáty. Nepoužívajte abrazívne prostriedky, drôtenky, rozpúšťadlá ani kovové predmety.

2.4 Likvidácia



VAROVANIE

Nebezpečenstvo poranenia alebo udušenia.

- Informácie o správnej likvidácii spotrebiča vám poskytne váš miestny úrad.
- Spotrebič odpojte od elektrickej siete.
- Odrežte elektrický kábel a zlikvidujte ho.

3. POPIS VÝROBKU

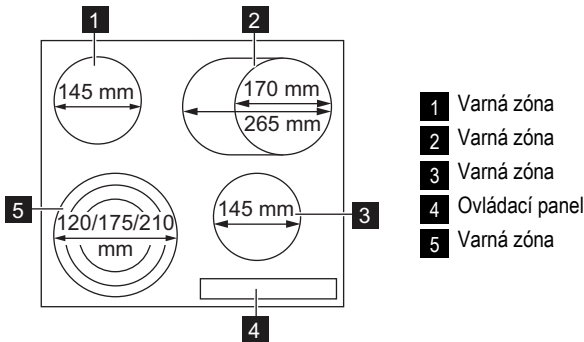

3.1 Rozloženie ovládacieho panelu

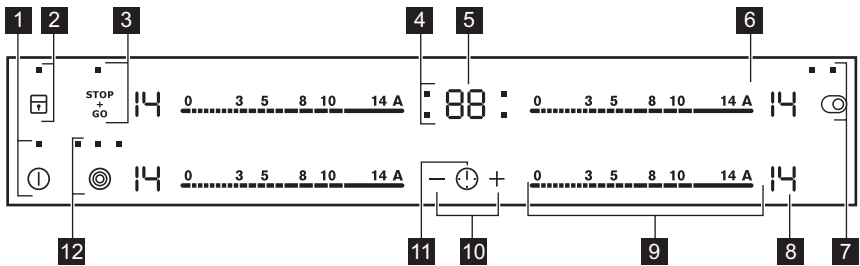









Spotrebič sa ovláda senzorovými tlačidlami. Zobrazenia, ukazovatele a zvuky vám oznámia, ktoré funkcie sú zapnuté.

Senzorové tlačidlo	Funkcia
1	Zapínanie a vypínanie spotrebiča.
2	Zablokovanie a odblokovanie ovládacieho panela.
3	Zapnutie a vypnutie funkcie STOP+GO.
4	Ukazovatele varných zón pre časovač
5	Displej časovača
6	Aktivácia funkcie automatického ohrevu.
7	Zapínanie a vypínanie vonkajšieho okruhu.
8	Displej varného stupňa
9	Ovládaci pásik
10	Predĺženie alebo skrátenie času.
11	Nastavenie varnej zóny.

Senzorové tlačidlo	Funkcia
12 	Zapínanie a vypínanie vonkajších okruhov.

3.2 Indikátory varného stupňa



Displej	Popis
	Varná zóna je vypnutá.
	Varná zóna je zapnutá.
	Funkcia ^{STOP} je zapnutá.
	Funkcia automatického ohrevu je zapnutá.
	Vyskytla sa porucha.
	OptiHeat Control (3-stupňový ukazovateľ zvyškového tepla): varenie/udržiavanie teploty/zvyškové teplo.
	Funkcia blokovania/detskej poistky je zapnutá.
	Funkcia automatického vypínania je zapnutá.

3.3 OptiHeat Control (3-stupňový indikátor zvyškového tepla)

OptiHeat Control signalizuje úroveň zvyškového tepla.



VAROVANIE

 /  /  Nebezpečenstvo popálenia zvyškovým teplom!

4. KAŽDODENNÉ POUŽÍVANIE



VAROVANIE

Pozrite si kapitoly týkajúce sa bezpečnosti.







4.1 Aktivácia a deaktivácia

Dotykom  počas 1 sekundy sa spotrebič aktívuje alebo deaktivuje.

4.2 Automatické vypínanie

Funkcia automaticky vypne spotrebič, ak:

- Všetky varné zóny sú vypnuté ().
- Po zapnutí spotrebiča nenastavíte žiadny varný stupeň.
- Rozležete alebo položíte niečo na ovládací panel na viac ako 10 sekúnd (panvicu, handru atď.). Niekoľkokrát zaznie zvukový signál a spotrebič sa vypne. Odstráňte príslušný predmet alebo vyčistite ovládací panel.

- Nevypnete varnú zónu alebo nezmeníte nastavenie varného stupňa. Po určitej dobe sa zobrazí  a spotrebič sa vypne. Pozrite sa nižšie.
- Súvislosť medzi nastaveným varným stupňom a časmi funkcie automatického vypnutia:
 -  ,  – 6 hodín
 -  – 5 hodín
 -  – 4 hodiny
 -  – 1,5 hodiny

4.3 Varný stupeň

Dotknite sa ovládacieho pásika na požadovanom varnom stupni. Nastavenie zmeňte pohybom prsta pozdĺž ovládacieho pásika. Nepúšťajte ho, kým nedosiahnete požadovaný varný stupeň. Na displeji sa zobrazí varný stupeň.

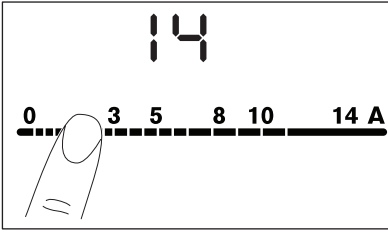

4.4 Aktivácia a deaktivácia vonkajších okruhov

Varný povrch možno prispôbiť veľkosti riadu. Vonkajší okruh sa zapína dotykcom senzorevého tlačidla / . Indikátor sa rozsvieti. Ďalšie vonkajšie okruhy sa zapínajú opätovným dotykcom toho istého senzorevého tlačidla. Rozsvieti sa nasledujúci indikátor.

Vonkajší okruh sa vypína zopakovaním celého postupu. Indikátor zhasne.

4.5 Automatický ohrev

Potrebný varný stupeň dosiahnete rýchlejšie aktívaním funkcie automatického ohrevu. Táto funkcia nastaví na určitý čas najvyšší varný stupeň (pozrite diagram) a potom nastaví potrebný nižší varný stupeň.

Zapnutie funkcie automatického ohrevu pre varnú zónu:

1. Dotknite sa **A** (na displeji sa rozsvieti symbol).
2. Okamžite sa dotknite požadovaného varného stupňa. Po 3 sekundách sa na displeji zobrazí .

Ak chcete funkciu vypnúť, zmeňte nastavenie varného stupňa.

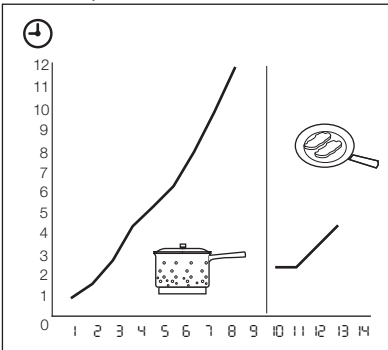

4.6 Časomer

Časovač odpočítavajúci smerom nadol

Časomer odpočítavajúci smerom nadol použite na nastavenie času prevádzky varnej zóny pri jednom varení.

Časovač odpočítavajúci smerom nadol nastavujte po výbere varnej zóny.

Varný stupeň možno nastaviť pred alebo po nastavení časovača.

- **Nastavenie varnej zóny:** opakovane sa dotýkajte , až kým sa nerozsvieti ukazovateľ požadovanej varnej zóny.
- **Zapnutie odpočítavajúceho časovača:** Dotknite sa časovača a nastavte čas (– minút). Keď ukazovateľ varnej zóny začne blikať pomalšie, odpočítava sa nastavená doba.
- **Kontrola zostávajúceho času:** zvoľte varnú zónu pomocou tlačidla . Ukazovateľ varnej zóny začne blikať rýchlejšie. Na displeji sa zobrazí zostávajúci čas.
- **Zmena odpočítavajúceho časovača:** zvoľte varnú zónu pomocou tlačidla . Dotknite sa symbolu alebo symbolu .
- **Vypnutie časovača:** zvoľte varnú zónu pomocou tlačidla . Dotknite sa . Zostávajúci čas sa bude odpočítavať až po . Ukazovateľ varnej zóny zhasne. Pri vypínaní sa môžete tiež naraz dotknúť tlačidla a tlačidla .

Po uplynutí odpočítavania zaznie zvukový signál a bude blikať symbol . Varná zóna sa vypne.





- **Vypnutie zvukovej signalizácie:** dotknite sa .

CountUp Timer (Pripočítavajúci časovač).





Funkciu CountUp Timer používajte na monitorovanie času prevádzky varnej zóny.

- **Výber varnej zóny (ak je v činnosti viac ako jedna zóna):** opakovane sa dotýkajte , až kým sa nerozsvieti ukazovateľ požadovanej varnej zóny.
- **Aktivácia CountUp Timer:** dotknite sa časovača, rozsvieti sa . Keď ukazovateľ varnej zóny začne blikať pomalšie, čas sa zazname-

náva. Na displeji sa striedavo zobrazuje  a zaznamenaný čas (v minútach).



- **Ak chcete vidieť čas prevádzky varnej zóny:** zvolíte varnú zónu pomocou tlačidla . Ukazovateľ varnej zóny začne blikať rýchlejšie. Na displeji sa zobrazí čas prevádzky varnej zóny.
- **Ak chcete vypnúť funkciu CountUp Timer:** nastavte varnú zónu pomocou tlačidla  a dotykom tlačidla  alebo  vypnete časovač. Ukazovateľ varnej zóny zhasne.

Kuchynský časomer

Keď varné zóny nie sú zapnuté, časomer možno používať ako **kuchynský časomer**. Dotknite sa . Dotknutím sa tlačidla  alebo  časovača nastavte čas. Po uplynutí nastaveného času zaznie zvukový signál a bude blikať .

- **Vypnutie zvukovej signalizácie:** dotknite sa .

4.7 STOP+GO

Funkcia  nastaví všetky zapnuté varné zóny na najnižší varný stupeň (.

Pri aktivovanej funkcii  nemôžete zmeniť nastavenie varného stupňa.



Funkcia  nezastaví funkciu časomera.

- **Ak chcete aktivovať** túto funkciu, dotknite sa . Rozsvieti sa symbol .
- **Ak chcete deaktivovať** túto funkciu, dotknite sa . Zapne sa varný stupeň, ktorý bol predtým nastavený.

4.8 Zablokovanie

Keď sú varné zóny zapnuté, môžete zablokovať ovládací panel. Táto funkcia zabráni neúmyselnej zmene varného stupňa.

Najprv nastavte varný stupeň.

Ak chcete aktivovať túto funkciu, dotknite sa tlačidla . Na 4 sekundy sa rozsvieti symbol . Časomer zostane zapnutý.





Ak chcete vypnúť túto funkciu, dotknite sa tlačidla . Zobrazí sa varný stupeň, ktorý ste predtým nastavili.

Keď vypnete spotrebič, vypnete aj túto funkciu.





4.9 Detská poistka

Táto funkcia znemožňuje neúmyselné zapnutie spotrebiča.





Aktivácia detskej poistky

- Zapnite spotrebič pomocou . **Nenastavujte žiadny varný stupeň.**
- Dotknite sa  na 4 sekundy. Rozsvieti sa symbol .
- Vypnite spotrebič pomocou .

Vypnutie detskej poistky

- Zapnite spotrebič pomocou . **Nenastavujte žiadny varný stupeň.** Dotknite sa  na 4 sekundy. Rozsvieti sa symbol .
- Vypnite spotrebič pomocou .





Na dočasné vypnutie detskej poistky iba na jedno varenie

- Zapnite spotrebič pomocou . Rozsvieti sa symbol .
- Dotknite sa  na 4 sekundy. **Do 10 sekúnd nastavte varný stupeň.** Spotrebič môžete používať.
- Po vypnutí spotrebiča pomocou  sa detská poistka znova aktivuje.

4.10 OffSound Control (Vypnutie a zapnutie zvukovej signalizácie)

Vypnutie zvukovej signalizácie





Vypnite spotrebič.

Dotknite sa tlačidla  na 3 sekundy. Displeje sa zapnú a vypnú. Dotknite sa tlačidla  na 3 sekundy. Rozsvieti sa  a zvuková signalizácia je zapnutá. Dotknite sa tlačidla , rozsvieti sa  a zvuková signalizácia je vypnutá. Ak je táto funkcia zapnutá, zvuk budete počuť iba v prípade, že:

- sa dotknete tlačidla ,
- kuchynský časomer sa vypne,
- odrátavajúci časomer odráta čas,
- položíte niečo na ovládací panel.

Zapnutie zvukovej signalizácie

Vypnite spotrebič.

Dotknite sa tlačidla  na 3 sekundy. Displeje sa zapnú a vypnú. Dotknite sa tlačidla  na 3 sekundy. Rozsvieti sa symbol , pretože zvuk je vypnutý. Dotknite sa tlačidla , rozsvieti sa symbol . Zvuková signalizácia je zapnutá.

5. UŽITOČNÉ RADY A TIPY

5.1 Kuchynský riad



Informácie o kuchynskom riade

- Dno kuchynského riadu musí byť hrubé a ploché.
- Kuchynský riad zo smaltovanej ocele s hliníkovým alebo medeným dnom môže spôsobiť zmenu sfarbenia na sklokeramickom povrchu.

5.2 Úspora energie



Ako ušetriť energiu

- Na kuchynský riad podľa možnosti vždy položte pokrievku.
- Kuchynský riad položte na varnú zónu pred zapnutím.

- Varné zóny vypínajte pred skončením varenia, aby ste využili zvyškové teplo.
- Dno varnej nádoby a zvolená varná zóna by mali byť rovnako veľké.

5.3 Časovač Eko Öko Timer



V záujme úspory energie sa ohrev varnej zóny vypne pred signálom časomera odpočítavajúceho smerom nadol. Rozdiel v prevádzkovom čase závisí od varného stupňa a dĺžky procesu varenia.

5.4 Príklady použitia na varenie

Údaje uvedené v tabuľke sú iba orientačné.

Varný stupeň	Použitie:	Čas	Rady
1	Udržiavanie teploty hotových jedál	podľa potreby	Na kuchynský riad položte pokrievku.
1-3	Holandská omáčka, topenie: maslo, čokoláda, želatína	5 – 25 min.	Z času na čas premiešajte.
1-3	Zahustenie: kypré omelety, praženica	10 – 40 min.	Varte s pokrievkou.
3-5	Dusenie ryže a jedál s mliečnym základom, prihrievanie hotových jedál	25 – 50 min.	Pridajte aspoň dvakrát toľko kvapaliny ako ryže, mliečne jedlá občas premiešajte.
5-7	Dusenie zeleniny, rýb, mäsa	20 – 45 min.	Pridajte niekoľko polievkových lyžíc tekutiny.
7-9	Varenie zemiakov v pare	20 – 60 min.	Použite max. ¼ l vody na 750 g zemiakov.
7-9	Varenie väčšieho množstva jedla, omáčok a polievok	60 – 150 min.	Max. 3 l kvapaliny plus prísady
9-12	Jemné vyprážanie: rezne, teľacie cordon bleu, kotlety, mäsové guľky, klobasý, pečeň, zasmažka, vajíčka, lievance, šišky	podľa potreby	Po uplynutí polovice času obráťte.
12-13	Vyprážanie pri vyššej teplote, fašírky, roštenka, rezne	5 – 15 min.	Po uplynutí polovice času obráťte.
14	Varenie veľkého množstva vody, varenie cestovín, opekanie mäsa (guláš, pečenie na panvici), prudko vyprážené hranolčeky		

6. OŠETROVANIE A ČISTENIE

Spotrebič vyčistite po každom použití. Dbajte na to, aby bola dolná časť kuchynského riadu vždy čistá.



Škrabance a tmavé škvrny na sklokeramike neovplyvňujú funkčnosť spotrebiča.

Odstránenie špiny:





- **Okamžite odstráňte:** roztopený plast, plastovú fóliu a potraviny s obsahom cukru. V opačnom prípade môžu nečistoty poškodiť spotrebič. Na sklo použite špeciálnu škrabku. Škrabku priložte na sklenený
- Spotrebič vyčistite vlhkou handričkou a malým množstvom čistiaceho prostriedku.
- Nakoniec **čistou handrou vyutierajte spotrebič dosucha.**

povrch tak, aby bola naklonená v ostrom uhle, a čepel posúvajte po povrchu.

– **Odstráňte po dostatočnom vychladnutí spotrebiča:** usadeniny vodného kameňa, škvrny od vody, mastné škvrny, lesklé kovové farebné flaky. Použite špeciálny čistiaci prostriedok na sklokeramiku alebo nehrdzavejúcu oceľ.

7. RIEŠENIE PROBLÉMOV

Problém	Možná príčina	Riešenie
Spotrebič sa nedá zapnúť ani používať.	Spotrebič nie je pripojený k zdroju elektrického napájania, alebo je pripojený nesprávne.	Skontrolujte, či je spotrebič správne pripojený k zdroju elektrického napájania (pozrite si schému pripojenia).
		Znovu zapnite spotrebič a do 10 sekúnd nastavte varný stupeň.
	Naraz ste sa dotkli 2 alebo viacerých senzorových tlačidiel.	Dotknite sa iba jedného senzorového tlačidla.
	Funkcia STOP+GO je zapnutá.	Pozrite si kapitolu „Každodenné používanie“.
	Na ovládacom paneli je voda alebo je ovládací panel znečistený tukom.	Vyčistite ovládací panel.
Zaznie zvukový signál a spotrebič sa vypne. Pri vypnutí spotrebiča zaznie zvukový signál.	Niečo ste položili na jedno alebo viaceré senzorové tlačidlá.	Odstráňte predmet zo senzorových tlačidiel.
Spotrebič sa vypne.	Niečo sa položili na senzorové tlačidlo  .	Odstráňte daný predmet zo senzorového tlačidla.
Ukazovateľ zvyškového tepla sa nerozsvieti.	Varná zóna ešte nie je horúca, pretože bola zapnutá iba krátko.	Ak bola varná zóna zapnutá dostatočne dlho na to, aby bola horúca, obráťte sa na servisné stredisko.
Funkcia automatického ohrevu nefunguje.	Varná zóna je horúca.	Varnú zónu nechajte dostatočne vychladnúť.

Problém	Možná príčina	Riešenie
	Je nastavený najvyšší varný stupeň.	Najvyšší varný stupeň má rovnaký výkon ako funkcia automatického ohrevu.
Vonkajší varný okruh sa nedá zapnúť.		Zapnite najprv vnútorný varný okruh.
Zohriali sa senzorové tlačidlá.	Kuchynský riad je príliš veľký alebo ste ho položili príliš blízko ovládačov.	V prípade potreby preložte veľký riad na zadné varné zóny.
Pri dotyku senzorových tlačidiel neznie žiadny zvukový signál.	Zvuková signalizácia je vypnutá.	Zapnite zvukovú signalizáciu (pozrite si príslušnú kapitolu).
Rozsvieti sa symbol  .	Je zapnuté automatické vypínanie.	Spotrebič vypnite a znova ho zapnite.
Rozsvieti sa symbol  .	Je zapnutá detská poistka alebo funkcia zablokovania.	Pozrite si kapitolu „Každodenné používanie“.
Na displeji sa zobrazí symbol  a číslo.	Porucha spotrebiča.	Spotrebič odpojte na určitý čas od elektrického napájania. Na chvíľu odpojte poistku elektrickej siete domácnosti. Spotrebič znova zapojte. Ak sa znova rozsvieti symbol  , obráťte sa na servisné stredisko.

Ak ste vyskúšali hore uvedené riešenia a nedokážete opraviť tento problém, obráťte sa na predajcu alebo na zákaznícke stredisko. Uveďte údaje z typového štítku, trojmiestny kód sklokeramiky (je v rohu skleneného povrchu) a zobrazenú chybovú správu.

Skontrolujte, či ste správne používali spotrebič. Ak ste ho používali nesprávne, servisný zásah technika servisného strediska alebo predajcu nebude bezplatný, a to ani počas záručnej lehoty. Pokyny upravujúce záručné a servisné podmienky nájdete v záručnej brožúre.

8. INŠTALÁCIA



VAROVANIE

Pozrite si kapitoly týkajúce sa bezpečnosti.



Pred inštaláciou

Pred inštaláciou spotrebiča si zaznačte všetky údaje, ktoré sú na typovom štítku. Typový štítok sa nachádza na spodnej strane plášt'a spotrebiča.

- Model
- Číslo výrobu
- Sériové číslo

8.1 Zabudovateľné spotrebiče

- Zabudovateľné spotrebiče sa môžu používať až po zabudovaní do vhodnej skrinky alebo do pracovnej dosky, ktoré vyhovujú platným normám.

8.2 Napájací kábel

- Spotrebič sa dodáva s napájacím káblom.
- Poškodený napájací elektrický kábel spotrebiča musíte dať vymeniť za špeciálny kábel (typ H05BB-F Tmax 90 °C alebo viac). Obráťte sa na miestne autorizované servisné stredisko.

8.3 Montáž

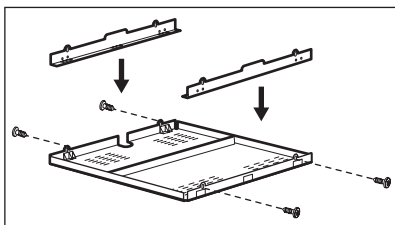
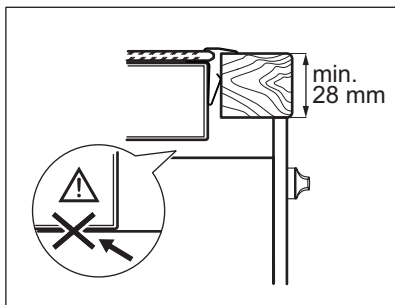
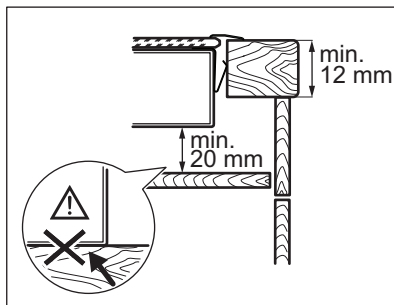
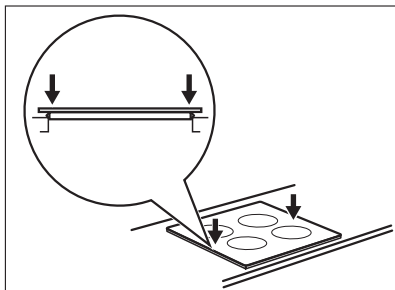
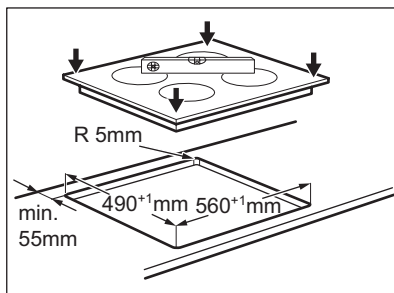
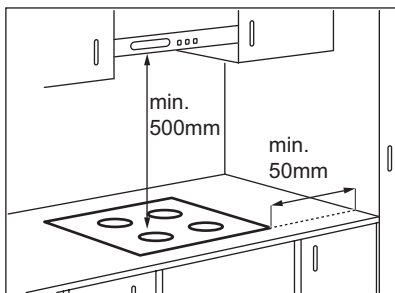

Ak používate ochranný box (doplnkové príslušenstvo¹⁾), ochranná priehradka priamo pod spotrebičom nie je potrebná. Ochranný box nemôžete použiť pri inštalácii spotrebiča nad rúru.

¹⁾ Ochranný box nemusí byť v niektorých krajinách dostupný. Obráťte sa na svojho miestneho dodávateľa.

9. TECHNICKÉ INFORMÁCIE

Modell EHF46547XK	Prod.Nr. 949 596 185 00
Typ 58 HAD 56 AO	220 - 240 V 50 - 60 Hz
Ser.Nr.	Made in Germany
ELECTROLUX	7.1 kW
	  

Výkon varných zón

Varná zóna	Nominálny výkon (max. varný stupeň) [W]
Pravá zadná — 170 / 265 mm	1500 / 2400 W
Pravá predná — 145 mm	1200 W
Ľavá zadná — 145 mm	1200 W
Ľavá predná — 120 / 175 / 210 mm	800 / 1600 / 2300 W

10. OCHRANA ŽIVOTNÉHO PROSTREDIA

Materiály označené symbolom  odovzdajte na recykláciu. Obal hodte do príslušných kontajnerov na recykláciu. Chráňte životné prostredie a zdravie ľudí a recyklujte odpad z elektrických a elektronických

spotrebičov. Nelikvidujte spotrebiče označené symbolom  spolu s odpadom z domácnosti. Výrobok odovzdajte v miestnom recyklačnom zariadení alebo sa obráťte na obecný alebo mestský úrad.

www.electrolux.com/shop



892958503-A-122013