



Zaregistrujte  
svůj nový  
spotřebič na MyBosch  
a získejte výhody  
zdarma:  
[bosch-home.com/  
welcome](https://bosch-home.com/welcome)



# Pračka se sušičkou

**WNA14400BY**

**cs** Návod k obsluze a Pokyny k instalaci

## Vaše nová pračka se sušičkou

Rozhodli jste se pro pračku se sušičkou značky Bosch entschieden.

Věnujte prosím několik minut času přečtení a seznámení se s přednostmi vaší pračky se sušičkou.

Aby byla zaručena vysoká kvalita značky Bosch byla u každé pračky se sušičkou, která opouští náš závod, pečlivě přezkoušena její funkce a bezvadný stav.

Další informace k našim výrobkům, náhradním dílům a servisu najdete na našich internetových stránkách [www.bosch-home.com](http://www.bosch-home.com) nebo se obraťte na naše servisní střediska.

Popisuje-li návod k použití a instalaci různé modely, bude na odpovídajících místech upozorněno na rozdíly.



Pračku se sušičkou uveďte do provozu až po přečtení tohoto návodu k použití a instalaci.

## Grafická úprava

### Varování!

Tato kombinace symbolu a výstražného slova upozorňuje na eventuální nebezpečnou situaci. Nedodržení pokynů může mít za následek smrt nebo poranění.

### **Pozor!**

Toto výstražné slovo upozorňuje na eventuální nebezpečnou situaci. Nedodržení pokynů může mít za následek věcné a/nebo ekologické škody.

### **Pokyn/tip**

Pokyny pro optimální používání spotřebiče / užitečné informace.

### **1. 2. 3. / a) b) c)**

Manipulační kroky jsou označeny číslicemi nebo písmeny.

■ / -

Výčty jsou označeny čtverečkem nebo pomlčkou.

# Obsah

 <b>Předpokládané použití</b> . . . . .	4	 <b>Přehled programů</b> . . . . .	28
 <b>Bezpečnostní pokyny</b> . . . . .	5	Volitelný program . . . . .	28
Děti / dospělí / domácí zvířata . . . . .	5	Tabulka sušení . . . . .	32
Instalace . . . . .	6	 <b>Výchozí nastavení programu</b> . . . . .	33
Obsluha . . . . .	8	⌘ Temp. (volba teploty) . . . . .	33
Čištění/údržba . . . . .	10	⊙ rpm (ot.) . . . . .	33
 <b>Ochrana životního prostředí</b> . . . . .	11	⌚ Finished in/Time Dry (hotovo za/ čas sušení) . . . . .	33
Obal/starý spotřebič . . . . .	11	 <b>Přídavná nastavení programu</b> . . . . .	34
Šetřete energii a zdroje . . . . .	11	☀ Drying Aim (cíl sušení) . . . . .	34
Režim úspory energie . . . . .	12	↓ Prewash (předpírka) . . . . .	34
 <b>Umístění a připojení</b> . . . . .	12	🧺 Less Ironing (snadné žehlení) . . . . .	34
Standardní příslušenství . . . . .	12	⚙ SpeedPerfect . . . . .	34
Bezpečnostní pokyny . . . . .	13	 <b>Obsluha spotřebiče</b> . . . . .	35
Plocha instalace . . . . .	13	Příprava spotřebiče . . . . .	35
Instalace na betonovou nebo dřevěnou trémovou podlahu . . . . .	13	Vyberte program / zapněte spotřebič . . . . .	35
Instalace spotřebiče do kuchyňky . . . . .	14	Vložení prádla do bubnu . . . . .	35
Odstranění přepravních zámků . . . . .	14	Dávkování a přidávání pracího prostředku a aviváže . . . . .	36
Sejmutí podpěrných příček . . . . .	15	Spuštění programu . . . . .	37
Délky hadice a kabelu . . . . .	15	Dětská pojistka . . . . .	37
Přívod vody . . . . .	16	Přidání/vyjmutí prádla . . . . .	37
Odvod vody . . . . .	17	Změna programu . . . . .	38
Vyrovnání . . . . .	18	Přerušení programu . . . . .	38
Elektrické připojení . . . . .	19	Konec programu . . . . .	38
Před prvním praním . . . . .	19	Vyndávání prádla / vypnutí spotřebiče . . . . .	38
Přeprava . . . . .	20	 <b>Nastavení spotřebiče</b> . . . . .	39
 <b>Seznámení se spotřebičem</b> . . . . .	22	 <b>Snímače</b> . . . . .	39
Spotřebič . . . . .	22	Systém detekce nevyváženého naplnění . . . . .	39
Ovládací panel . . . . .	23	 <b>Čištění a údržba</b> . . . . .	40
Panel displeje . . . . .	24	Plášť / ovládací panel . . . . .	40
 <b>Prádlo</b> . . . . .	25	Buben . . . . .	40
Příprava prádla k praní . . . . .	25	Odstraňování vodního kamene . . . . .	40
Příprava prádla k sušení . . . . .	26		
Škrobení . . . . .	26		
Barvení/bělení . . . . .	26		
 <b>Prací a ochranné produkty</b> . . . . .	27		
Doporučení pro prací prostředky . . . . .	27		

Vyprázdnění zásuvky na čisticí prostředek, vyčištění zásuvky na čisticí prostředek a krytu . . . . .	40
Vypouštěcí čerpadlo je ucpané . . . . .	41
Ucpaná odtoková hadice na sifonu . . . . .	42
Filtr v přívodu vody je ucpaný . . . . .	42

 <b>Závady a co s nimi . . . . .</b>	<b>43</b>
Nouzové uvolnění . . . . .	43
Informace na panelu displeje. . . . .	44
Závady a co s nimi. . . . .	45

 <b>Zákaznický servis . . . . .</b>	<b>49</b>
Číslo výrobku (E-Nr.) a výrobní číslo (FD) . . . . .	49

 <b>Hodnoty spotřeby . . . . .</b>	<b>50</b>
--	-----------

 <b>Technická data . . . . .</b>	<b>51</b>
--	-----------

 <b>Záruka Aqua-Stop. . . . .</b>	<b>51</b>
---	-----------

## Předpokládané použití

- Tento spotřebič je určen pouze pro použití v domácnosti.
- Neinstalujte ani neprovazujte tento spotřebič v místech, kde je vystaven působení mrazu nebo venkovního prostředí. Pokud ve spotřebiči zmrzne zbytková voda, vzniká nebezpečí jeho poškození. Zmrzlé hadice mohou praskat / mohou se vytvářet trhliny.
- Tento spotřebič lze používat pouze pro praní domácího prádla, tj. kusů, které lze prát v pračce, a vlněných tkanin, které lze prát ručně (viz štítek na prádle). Používání spotřebiče pro jiné účely je mimo určenou oblast jeho použití a je zakázáno.
- Spotřebič lze používat pouze pro sušení a aviváž domácího prádla, tj. částí, které byly vyprány ve vodě a jsou vhodné pro sušení v bubnu pračky (viz štítek na prádle). Používání spotřebiče pro jiné účely je mimo určenou oblast jeho použití a je zakázáno.
- Tento spotřebič je vhodný pro provoz s vodovodní vodou a běžně dostupnými pracími prostředky a aviváží (musí být vhodné pro používání v pračce).
- Tento spotřebič je určen pro použití maximálně ve výšce 4 000 metrů nad hladinou moře.

### Než zapnete spotřebič:

Zkontrolujte, zda spotřebič nemá viditelné poškození. Nespouštějte spotřebič, je-li poškozený. V případě jakýchkoli problémů se obraťte na našeho odborného prodejce nebo zákaznický servis.

Čtěte a dodržujte provozní a instalační pokyny a všechny další informace dodané společně s tímto spotřebičem.

Uschovejte dokumenty pro další použití nebo pro další majitele.

## **Bezpečnostní pokyny**

Následující bezpečnostní informace a pokyny jsou určeny pro vaši ochranu před zraněním i ochranu okolí před věcnými škodami.

Je však třeba přijmout potřebná opatření a při instalaci, údržbě, čištění a provozu spotřebiče postupovat s náležitou opatrností.

### **Děti / dospělí / domácí zvířata**

#### **Varování Nebezpečí smrti!**

Děti a jiné osoby, které nejsou schopné posoudit příslušné nebezpečí při používání spotřebiče, se mohou poranit nebo se mohou dostat do životu nebezpečné situace. Proto vezměte na vědomí tyto skutečnosti:

- Děti ve věku od 8 let a dospělé osoby s omezenými fyzickými, smyslovými či duševními schopnostmi nebo osoby s nedostatečnými zkušenostmi mohou spotřebič používat, pokud jsou pod dohledem nebo absolvovaly školení o bezpečném používání spotřebiče a pochopily potenciální nebezpečí používání spotřebiče.

- S tímto spotřebičem si nesmějí hrát děti.
- Nenechte děti provádět čištění nebo údržbu tohoto spotřebiče bez dozoru.
- Dětem do 3 let a domácím zvířatům zabraňte kontaktu s tímto spotřebičem.
- Nenechávejte spotřebič bez dozoru, jsou-li v blízkosti děti nebo jiné osoby, které nejsou schopny posoudit nebezpečí.

#### **Varování Nebezpečí smrti!**

Děti se mohou zavřít uvnitř spotřebiče a dostat se do životu nebezpečné situace.

- Neumísťujte spotřebič za dveře, protože ty mohou blokovat dvířka spotřebiče nebo bránit jejich úplnému otevření.
- Dosáhne-li spotřebič konce své životnosti, vytáhněte síťovou zástrčku ze zásuvky, **než** oddělíte síťový kabel, a potom zničte zámek na dvířkách spotřebiče.

#### **Varování Nebezpečí udušení!**

Děti se mohou zabalit do obalů/fólie nebo součástí balení, pokud je jim dovoleno si s nimi hrát, nebo si je mohou přetáhnout přes hlavu a udusit se.

Obaly, fólie a součásti balení udržujte z dosahu dětí.

## **Varování**

### **Nebezpečí otravy!**

Prací prostředky a aviváže mohou být při požití jedovaté. Při jejich náhodném pozření vyhledejte lékařskou pomoc. Uchovávejte prací prostředky a aviváž mimo dosah dětí.

## **Varování**

### **Podráždění očí/kůže!**

Kontakt s prací prostředky nebo aviváží může způsobit podráždění očí nebo kůže. Pokud vám prací prostředky či aviváž vniknou do očí nebo přijdou do styku s pokožkou, propláchněte je vodou. Uchovávejte prací prostředky a aviváž mimo dosah dětí.

## **Instalace**

## **Varování**

### **Nebezpečí úrazu elektrickým proudem / požáru / věcných škod / poškození spotřebiče!**

Není-li spotřebič řádně instalován, může to vést k nebezpečné situaci. Zajistěte následující:

- Síťové napětí ve vaší zásuvce musí odpovídat napětí uvedenému na spotřebiči (výrobní štítek). Na výrobním štítku je uvedeno zatížení při připojení a požadovaná pojistková ochrana.

- Spotřebič nesmí být napájen externím spínacím zařízením, jako je časovač, ani připojen k okruhu, který se pravidelně zapíná a vypíná.
- Síťová zástrčka a zásuvka s ochranným kontaktem si odpovídají a uzemnění musí být řádně nainstalováno.
- Instalace musí mít odpovídající průřez.
- Síťová zástrčka musí být vždy volně přístupná. Pokud to není možné, z důvodu dodržení příslušných bezpečnostních předpisů musí být do trvalé instalace zabudován spínač (odpojení všech pólů) v souladu s předpisy pro elektrickou instalaci.
- Při použití jističe zbytkového proudu používejte pouze zařízení s tímto označením: . Jedině toto označení zaručuje, že jsou splněny všechny příslušné předpisy.

## **Varování**

### **Nebezpečí úrazu elektrickým proudem / požáru / věcných škod / poškození spotřebiče!**

Je-li síťový kabel spotřebiče upraven či poškozen, může dojít k úrazu elektrickým proudem, zkratu nebo požáru při přehřátí. Síťový kabel nesmí být zamotaný, stlačený nebo upravovaný a nesmí být v kontaktu s tepelnými zdroji.

**⚠ Varování****Nebezpečí požáru / věcných škod / poškození spotřebiče!**

Použití prodlužovacích šňůr nebo elektrických linek může způsobit požár v důsledku přehřátí či zkratu.

Připojte spotřebič přímo k uzemněné zásuvce, která byla řádně instalovaná.

Nepoužívejte prodlužovací šňůry, elektrické linky nebo vícecestné konektory.

**⚠ Varování****Nebezpečí poranění / věcných škod / poškození spotřebiče!**

- Při provozu může spotřebič vibrovat či se pohybovat, což může vést k poranění nebo věcným škodám.

Umístěte spotřebič na čistou, rovnou, pevnou plochu a s použitím vodováhy jej vyrovnejte pomocí šroubovacích nohou.

- Uchopíte-li spotřebič za vyčnívající části (např. dvířka spotřebiče) při zvedání nebo posouvání, mohou se tyto části ulomit a způsobit poranění. Při posouvání spotřebiče neuchopujte spotřebič za žádné vyčnívající části.

**⚠ Varování****Nebezpečí zranění!**

- Spotřebič je velmi těžký. Jeho zvedání může způsobit poranění. Nezvedejte spotřebič sami.

- Spotřebič má ostré hrany, o které si můžete pořezat ruce. Neuchopujte spotřebič za ostré hrany. Při jeho zvedání používejte ochranné rukavice.
- Nejsou-li hadice a síťové kabely správně vedeny, může vznikat nebezpečí zakopnutí s následkem poranění. Hadice a kabely ved'te tak, aby nepředstavovaly nebezpečí zakopnutí.

**Pozor!****Věcné škody / poškození spotřebiče**

- Je-li tlak vody příliš vysoký či příliš nízký, spotřebič nemusí správně fungovat a může rovněž dojít k věcným škodám nebo poškození spotřebiče. Zajistěte, aby tlak vody ve vodovodu měl hodnotu nejméně 100 kPa (1 bar) a nepřekračoval hodnotu 1 000 kPa (10 bar).
- Jsou-li vodní hadice upraveny či poškozeny, může vznikat nebezpečí věcných škod nebo poškození spotřebiče. Vodní hadice nesmí být zamotané, stlačené, upravované nebo přerušené.

- Použití hadic jiných značek pro připojení k vodovodu může vést k věcným škodám nebo poškození spotřebiče. Používejte pouze hadice dodávané se spotřebičem nebo původní náhradní hadice.
- Spotřebič je pro dopravu zajištěn přepravními blokovacími prvky. Nejsou-li přepravní blokovací prvky odstraněny před zprovozněním spotřebiče, může dojít k poškození spotřebiče. Před prvním použitím spotřebiče je důležité zcela odstranit všechny přepravní blokovací prvky. Tyto přepravní blokovací prvky uchovávejte odděleně. Při přepravě spotřebiče je třeba přepravní blokovací prvky namontovat, aby se zabránilo poškození spotřebiče při dopravě.

## Obsluha

### **Varování** **Nebezpečí exploze/požáru!**

Prádlo, které přišlo do styku s rozpouštědly, olejem, voskem, odstraňovačem vosku, barvou, mazivem nebo odstraňovačem skvrn, se může při sušení v pračce vznítit, či dokonce způsobit explozi spotřebiče. Proto dodržujte tato opatření:

- Před sušením v pračce prádlo důkladně propláchněte teplou vodou a pracím prostředkem.
- Nevkládejte prádlo do tohoto spotřebiče k sušení, pokud nebylo nejprve vypráno.
- Nepoužívejte spotřebič, pokud byly pro čištění prádla použity průmyslové chemikálie.

### **Varování**

#### **Nebezpečí exploze/požáru!**

- Prádlo předem ošetřené čisticími prostředky, které obsahují rozpouštědla, např. odstraňovač skvrn / čisticí rozpouštědla, může způsobit explozi v bubnu. Před praním v pračce prádlo důkladně propláchněte vodou.
- Některé předměty se mohou při sušení vznítit, nebo dokonce způsobit požár či explozi spotřebiče. Z kapes částí prádla odstraňte zapalovače nebo zápalky.
- Je-li ve vzduchu kolem spotřebiče uhelný prach, může dojít k explozi. Dbejte na to, aby prostor kolem spotřebiče byl za jeho provozu čistý.



**⚠ Varování****Nebezpečí požáru / věcných škod / poškození spotřebiče!**

Je-li program ukončen před skončením sušicího cyklu, zabraňuje se dostatečnému ochlazení prádla, které se může vznítit, nebo může dojít k věcným škodám či poškození spotřebiče.

- Během poslední části sušicího cyklu se prádlo v bubnu neohřívá (ochlazovací cyklus). Tím je zaručeno, že prádlo zůstává na teplotě, při níž nebude poškozeno.
- Nevypínejte spotřebič před ukončením sušicího cyklu, pokud ihned nevyjmete všechny části prádla z bubnu a nerozprostřete je (pro uvolnění tepla).

**⚠ Varování****Nebezpečí otravy!**

Čistící prostředky, které obsahují rozpouštědla, mohou uvolňovat jedovaté výpary. Nepoužívejte čistící prostředky, které obsahují rozpouštědla.

**⚠ Varování****Nebezpečí zranění!**

- Opíráte-li se nebo si sedáte na otevřená dvířka spotřebiče, spotřebič se může převrhnout a způsobit vám poranění. Neopírejte se o otevřená dvířka spotřebiče.

- Vylézáte-li na spotřebič, horní deska může prasknout a způsobit vám poranění. Nelezte na spotřebič.
- Saháte-li do bubnu, který se dosud otáčí, můžete si poranit ruce. Počkejte, až se buben přestane otáčet.

**⚠ Varování****Nebezpečí opaření!**

Pokud perete při vysokých teplotách, hrozí nebezpečí opaření při styku s horkým pracím roztokem (např. při vylévání horkého pracího roztoku do umyvadla). Nesahejte do horkého pracího roztoku.

**⚠ Varování****Podráždění očí/kůže!**

Prací prostředky a aviváž mohou vystříknout, pokud je zásuvka na prací prostředek otevřena, je-li spotřebič v chodu.

Pokud vám prací prostředky či aviváž vniknou do očí nebo přijdou do styku s pokožkou, propláchněte je vodou. Při jejich náhodném požití vyhledejte lékařskou pomoc.

## Pozor!

### Věcné škody / poškození spotřebiče

- Překročí-li množství prádla ve spotřebiči maximální kapacitu naplnění, nemusí spotřebič řádně fungovat nebo může dojít k věcným škodám či poškození spotřebiče.  
Nepřekračujte maximální kapacitu naplnění sušeného prádla. Dodržujte maximální kapacitu naplnění stanovenou pro jednotlivé programy.
- Pěna a pěnová guma se mohou při sušení ve spotřebiči deformovat nebo rozpustit.  
Nesuňte ve spotřebiči části prádla, které obsahují pěnu nebo pěnovou gumu.
- Nalijete-li do spotřebiče špatné množství pracího nebo čisticího prostředku, může dojít k věcným škodám nebo poškození spotřebiče.  
Používejte prací prostředky / aviváž / čisticí prostředky a změkčovadla v souladu s pokyny výrobce.

## Čištění/údržba

### Varování

#### Nebezpečí smrti!

Spotřebič je poháněn elektrinou. Hrozí úraz elektrickým proudem při dotyku součástí pod napětím. Proto dodržujte tato opatření:

- Vypněte spotřebič. Odpojte spotřebič od napájení (vytáhněte zástrčku).
- Nikdy se nedotýkejte zástrčky mokřýma rukama.
- Při vytažování síťové zástrčky ze zásuvky vždy držte samotnou zástrčku a nikdy síťový kabel, jinak může dojít k poškození síťového kabelu.
- Neprovádějte žádné technické úpravy spotřebiče nebo jeho funkcí.
- Opravy a jiné práce na spotřebiči smí provádět pouze zákaznický servis nebo elektrikář. Totéž platí pro výměnu síťového kabelu (v případě potřeby).
- Náhradní síťové kabely lze objednávat u zákaznického servisu.

### Varování

#### Nebezpečí otravy!

Čisticí prostředky, které obsahují rozpouštědla, mohou uvolňovat jedovaté výpary. Nepoužívejte čisticí prostředky, které obsahují rozpouštědla.

**⚠ Varování****Nebezpečí úrazu elektrickým proudem / věcných škod / poškození spotřebiče!**

Pronikne-li do spotřebiče voda, může dojít ke zkratu. Pro čištění spotřebiče nepoužívejte tlakový nebo parní čistič, hadici ani stříkací pistoli.

**⚠ Varování****Nebezpečí poranění / věcných škod / poškození spotřebiče!**

Používání náhradních dílů a příslušenství jiných značek je nebezpečné a může způsobit poranění, věcné škody nebo poškození spotřebiče. Z bezpečnostních důvodů používejte původní náhradní díly a příslušenství.

**Pozor!****Věcné škody / poškození spotřebiče**

Čisticí prostředky a přípravky pro předběžnou přípravu prádla (např. odstraňovač skvrn, spreje pro přeдеprání) mohou způsobit poškození, pokud se dostanou do styku s povrchem spotřebiče. Proto přijměte tato opatření:

- Nedovolte těmto přípravkům vejít do styku s plochami spotřebiče.
- Spotřebič čistěte pouze vodou a měkkým, vlhkým hadrem.
- Jakékoli čisticí prostředky, spreje nebo zbytky jiných látek okamžitě odstraňte.

**Ochrana životního prostředí****Obal/starý spotřebič**

Obal ekologicky zlikvidujte. Tento spotřebič je označený podle evropské směrnice 2012/19/ES o odpadních elektrických a elektronických zařízeních (Waste Electrical and Electronic Equipment – WEEE). Směrnice platná v zemích EU udává způsob vracení a recyklace starých spotřebičů.

**Šetřete energii a zdroje**

Pokud budete dodržovat tyto pokyny, váš spotřebič spotřebuje méně elektřiny a vody.

Vybírejte programy s nízkou teplotou a delší dobou praní a využívejte maximální kapacitu → *Strana 28*.

- Spotřeba energie a spotřeba vody budou nejefektivnější.

Používejte ekonomické nastavení programu.

- Pokud upravíte nastavení programu, na displeji se zobrazí očekávaná spotřeba.

Přidávejte prací prostředek → *Strana 27* podle toho, jak je prádlo znečištěné.

- U malého až středního znečištění stačí menší množství pracího prostředku. Dodržujte doporučené dávkování výrobce pracího prostředku.

U lehce a středně zašpiněného prádla postačí praní na nižší teplotu.

- Při využití nižší teploty spotřebič spotřebovává méně energie. U lehkého a středního znečištění také postačí využití nižších teplot, než jaké jsou uvedeny na štítku.

Pokud chcete prádlo sušit v sušičce, nastavte maximální rychlost odstředování.

- Čím je prádlo sušší, tím kratší bude i trvání programu sušení, což zase vede ke snížení spotřeby energie. Vyšší rychlost odstředování zmenšuje množství zbylé vlhkosti v prádle a zvyšuje hlučnost odstředování.

Prádlo perte bez přeprání.

- Praní s přepráním prodlužuje trvání programu a zvyšuje spotřebu energie a vody.

Spotřebič disponuje funkcí průběžného automatického přizpůsobení zátěže.

- V závislosti na typu látky a kapacitě se funkce průběžného automatického přizpůsobování zátěže postará o zajištění optimální spotřeby vody a nastavení délky trvání programu.

## Režim úspory energie

Není-li spotřebič delší dobu obsluhován (přibližně 5 minut), automaticky se vypne úsporný režim, vypne se podsvícení displeje ještě před zahájením programu a po skončení programu — (kontrolka tlačítka ) zablíká. Volbou jakéhokoli tlačítka na dotykovém displeji se podsvícení dotykového displeje aktivuje.

Režim úspory energie není aktivován, pokud je spuštěný program.

## Umístění a připojení

### Standardní příslušenství

**Upozornění:** Zkontrolujte spotřebič, zda nebyl poškozen při přepravě. Nikdy nepoužívejte poškozený spotřebič. Máte-li jakékoli připomínky, kontaktujte prodejce, u něhož jste spotřebič koupili, nebo náš zákaznický servis.

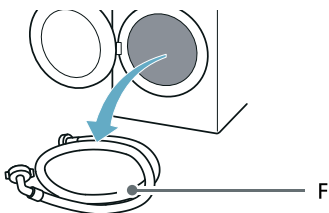
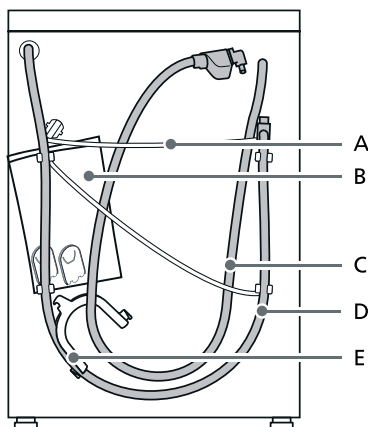

- A Hlavní přívod
- B Vak:

- Návod k instalaci a obsluze
- Adresář zákaznických servisů
- Záruka\*
- Dodatkový list pro návod k obsluze a instalaci\*
- Krytky na otvory po odstranění přepravních zámků
- Návod k montáži pro domácí zapojení

- C Přívodní hadice modelů aquaStop
- D Odtoková hadice
- E Koleno pro zajištění odtokové hadice\*
- F Přívodní hadice studené vody modelů Standard/Aqua-Secure
- \* V závislosti na modelu

**Navíc** je nutná hadicová spona (průměr 24–40 mm, k dispozici u specializovaných prodejců) pro připojení vypouštěcí hadice vody k sifonu.

### Užitečné nářadí

- Vodováha pro vyrovnání
- Klíč s:
  - vel. 13 pro povolení přepravních konzol a
  - vel. 17 pro vyrovnání nohou spotřebiče

## Bezpečnostní pokyny

### Varování

#### Nebezpečí zranění!

- Spotřebič je velmi těžký. Při zvedání/převážení spotřebiče buďte velmi opatrní.
- Pokud je spotřebič zvedán za vyčnívající součásti (např. dveře spotřebiče), mohou se komponenty ulomit a způsobit zranění. Nezvedejte spotřebič za vyčnívající části.
- Pokud není hadice a přívodní kabely správně vedeny, hrozí nebezpečí zakopnutí a zranění. Hadice a kabely vedte tak, abyste vyloučili riziko zakopnutí.

### Pozor!

#### Poškození spotřebiče

Zmrzlé hadice mohou prasknout. Neinstalujte spotřebič v místech vystavených mrazům nebo venku.

### Pozor!

#### Poškození vodou

Připojky přívodní a vypouštěcí hadice jsou pod vysokým tlakem vody. Abyste předešli úniku vody nebo poškození vodou, dodržujte pokyny v této kapitole.

### Upozornění

- Kromě těchto bezpečnostních informací mohou mít speciální požadavky místní dodavatelé vody a elektřiny.
- V případě pochybností si nechte zařízení připojit specialistou.

## Plocha instalace

**Upozornění:** Spotřebič musí být stabilně vyrovnaný, aby „nepochodoval“.

- Plocha pro instalaci musí být pevná a rovná.
- Měkké podlahy/podlahové krytiny nejsou vhodné.

## Instalace na betonovou nebo dřevěnou trámovou podlahu

### Pozor!

#### Poškození spotřebiče

Spotřebič může při odstředování „pochodovat“ a z podstavce se převrátit/spadnout.

Nožičky spotřebiče se musí upevnit pomocí příchytek.

Obj. č. WMZ 2200, WX 975600, CZ 110600, Z 7080X0.

**Upozornění:** Na podlaze nad dřevěným trámovým stropem postavte spotřebič:

- pokud možno do rohu,
- na vodovzdornou dřevěnou desku (silnou min. 30 mm), která je pevně přišroubovaná k podlaze.

## Instalace spotřebiče do kuchyňky

### **Varování** **Nebezpečí smrti!**

Hrozí úraz elektrickým proudem při dotyku součástí pod napětím. Nedemontujte krycí desku spotřebiče.

### **Upozornění**

- Je vyžadována šířka vestavného prostoru 60 cm.
- Spotřebič instalujte pouze pod souvislou pracovní desku, která je pevně spojena s ostatním nábytkem.

## Odstranění přepravních zámků

### **Pozor!** **Poškození spotřebiče**

- Spotřebič je při přepravě zajištěný přepravními pojistkami. Pokud se přepravní pojistky neodstraní, může při provozu spotřebiče dojít k jeho poškození. Před prvním použitím bezpodmínečně kompletně odstraňte všechny 4 přepravní pojistky. Pojistky uschovejte.
- Abyste při pozdější přepravě zabránili poškození, opět pro zajištění při přepravě bezpodmínečně namontujte přepravní pojistky.

**Upozornění:** Šrouby a objímky uložte na bezpečném místě.

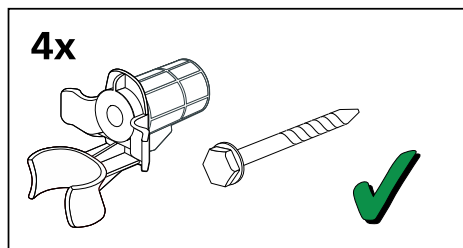

1. Vyjměte hadice z držáků.

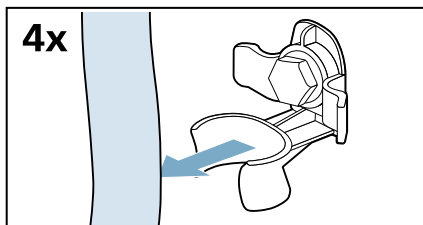

2. Odšroubujte a odstraňte všechny čtyři šrouby přepravních zámků.

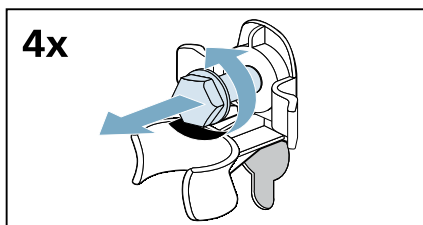

- a) Uvolněte kabel z držáků.

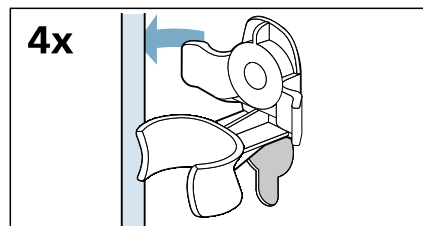

- b) Odstraňte objímky.

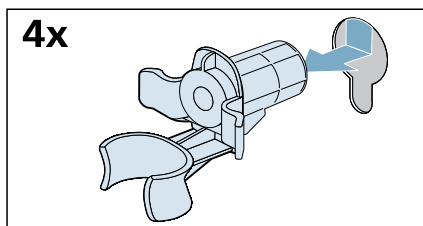

3. Nasadíte kryty.

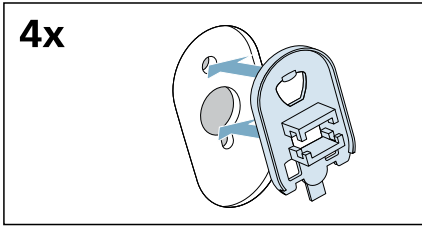

4. Upevníte kryty na místě zatlačením na přichytky.

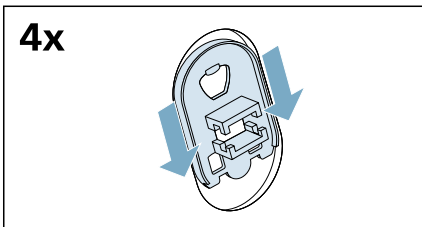

3. Uvolněte a odeberte šrouby z horizontální přepravní příčky.

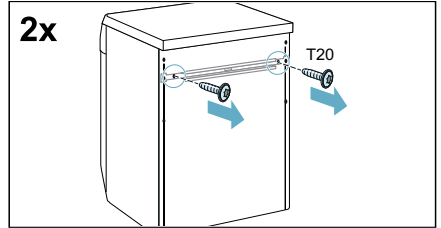

4. Sejměte přepravní příčku.

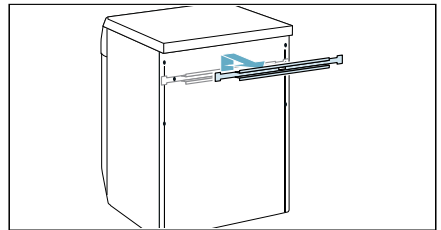

## Sejmutí podpěrných příček

1. Uvolněte a odeberte všechny šrouby z vertikálních přepravních příček.

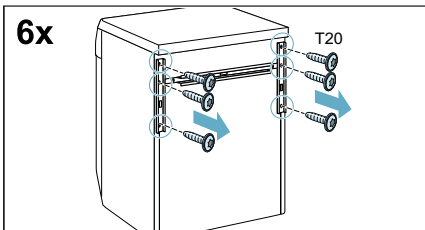

2. Sejměte přepravní příčky.

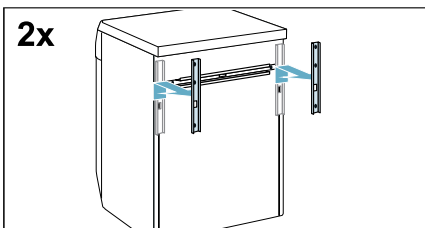

## Délky hadice a kabelu

### Připojení na levé straně

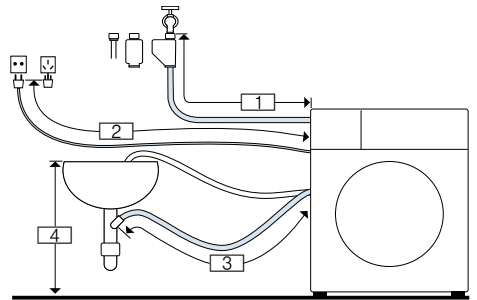

- 1 ~ 130 cm
- 2 ~ 150 cm
- 3 ~ 90 cm
- 4 60 cm ~ 100 cm

nebo

## Připojení na pravé straně

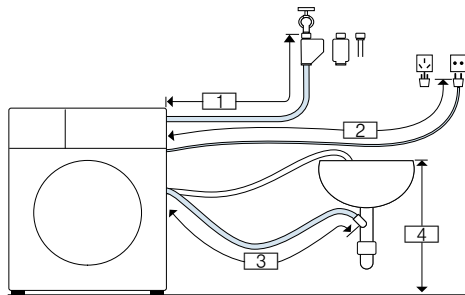

- 1 ~ 85 cm
- 2 ~ 195 cm
- 3 ~ 135 cm
- 4 60 cm ~ 100 cm

**Tip:** Dále uvedené je k dostání u specializovaných prodejců / v našem poprodejním servisu:

- Nástavec pro Aqua-Stop a hadice přívodu studené vody (přibližně 2,50 m), objednáč. č. WMZ2381
- Delší přívodní hadice (přibl. 2,20 m), pro standardní model.

## Přívod vody

### **Varování**

#### **Nebezpečí ohrožení života!**

Při kontaktu se součástmi pod napětím hrozí nebezpečí úrazu elektrickým proudem.

Bezpečnostní ventil Aquastop neponořujte do vody (součástí je elektrický ventil).

\* V závislosti na modelu

Při připojování spotřebiče dodržujte následující:

### **Upozornění**

- Spotřebič použijte pouze se studenou vodou z vodovodu.
- Spotřebič nepřipojujte k baterii beztlakového bojleru.
- Nepoužívejte použitou přívodní hadici. Použijte pouze dodanou přívodní hadici nebo přívodní hadici zakoupenou ve specializované autorizované prodejně.
- Přívodní hadice se nesmí zalamovat, přiskřípnout, upravovat nebo přerézávat (v opačném případě není zaručena pevnost).
- Šroubení utahujte pouze ručně. Pokud šroubení utáhnete nářadím (kleštěmi) příliš pevně, může dojít k poškození závitů.

### **Optimální tlak vody ve vodovodní síti**

**Minimálně** 100 kPa (1 bar)

**Maximálně** 1 000 kPa (10 bar)

Při otevření kohoutu by měl být průtok vody nejméně 8 l/min.

Je-li tlak vody vyšší než tato hodnota, musí být nainstalován redukční ventil.

### **Připojení**

1. Připojte přívodní hadici ke kohoutku ( $\frac{3}{4}$ " = 26,4 mm) a ke spotřebiči:
  - Model: **Standard**

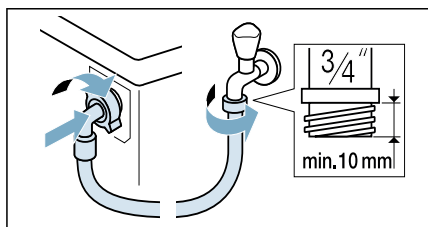



– Model: **Aqua-Secure**

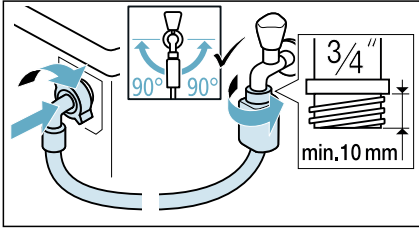

– Model: **Aqua-Stop**

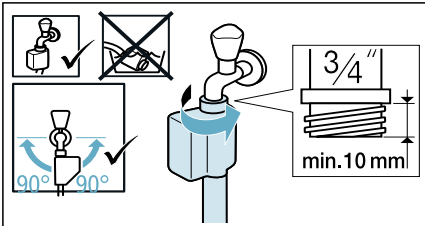

**Tip:** Mezi přívodní vodovodní hadici a kohout nasadte vnější vodní filtr (v závislosti na modelu). Filtr odstraňuje z vody částice nečistot.

Vodní filtry je nutné pravidelně čistit, a odstranit tak znečišťující látky. Zabráníte tak ucpání. Viz také → samostatné pokyny k montáži a čištění vodních filtrů.

2. Opatrně otvírejte vodovodní kohoutek a kontrolujte těsnost spojů. Šroubový spoj je pod vodovodním tlakem.

## Odvod vody

### **⚠ Varování** **Nebezpečí opaření!**

Při praní s vysokými teplotami může dojít při kontaktu s horkým pracím roztokem, např. při odčerpání horkého pracího roztoku do umyvadla, k opaření. Nesahejte do horké vody.

### **Pozor!** **Škody způsobené vodou**

Když odtoková hadice vlivem vysokého tlaku při odčerpávání vyklouzne z umyvadla nebo z místa připojení, může vytékající voda způsobit škody. Zajistěte odtokovou hadici proti vyklouznutí.

### **Pozor!** **Poškození spotřebiče/poškození textilií**

Když se konec odtokové hadice ponoří do odčerpané vody, může se voda nasát zpět do spotřebiče a poškodit spotřebič nebo textilie.

Dbejte na to, aby:

- odtok v umyvadle nebyl uzavřený zátkou,
- konec odtokové hadice nebyl ponořený do odčerpané vody,
- voda dostatečně rychle odtékala.

**Upozornění:** Odtokovou hadici nezalamujte ani nevytahujte do délky.

### **Připojení**

#### ■ **Odtok do sifonu**

Místo připojení se musí zajistit hadicovou sponou,  $\varnothing$  24–40 mm (specializovaná prodejna).

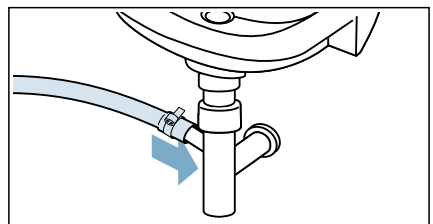

### ■ Odtok do umyvadla

Zajistěte odtokovou hadici proti vyklouznutí. Koleno lze obdržet u zákaznického servisu: číslo dílu 00655300

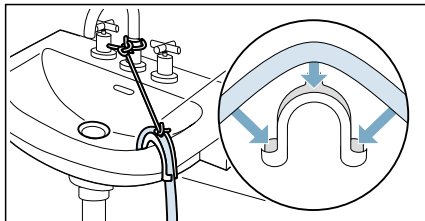

### ■ Vypouštění do plastové trubky s pryžovou průchodkou nebo do drenážní jímky

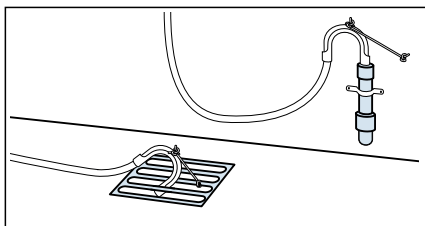

**Upozornění:** Plastová trubka nepředstavuje standardní příslušenství, je dostupná u specializovaných prodejců.

## Vyrovnaní

Vyrovnejte spotřebič pomocí vodováhy.

Nesprávné vyrovnaní může způsobit hlasitý hluk, vibrace a „cestování“.

1. Povolte pojistné matice klíčem otáčením ve směru hodinových ručiček.

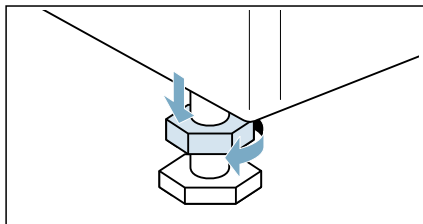

2. Vodováhou zkontrolujte vyrovnaní spotřebiče a případně je upravte. Změňte výšku otáčením nohy spotřebiče. Všechny čtyři nohy spotřebiče musí pevně stát na podlaze.

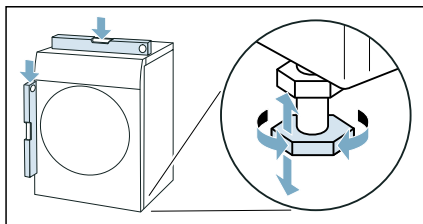

3. Pojistnou matici upevněte ke krytu. Přitom držte pevně nohu a nepravujte její výšku. Pojistné matice na všech čtyřech nohách spotřebiče musí být pevně dotaženy ke krytu.

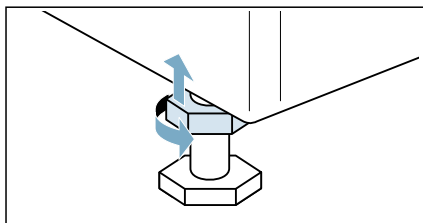

## Elektrické připojení



### Varování

#### Nebezpečí ohrožení života!

Při kontaktu se součástmi pod napětím hrozí nebezpečí úrazu elektrickým proudem.

- Nikdy se nedotýkejte síťové zástrčky mokřýma rukama.
- Síťovou zástrčku vytahujte ze zásuvky pouze za kryt zástrčky, nikdy za kabel, protože by mohlo dojít k poškození.

Dodržujte následující pokyny a zajistěte následující:

### Upozornění

- Síťové napětí a údaj o napětí na spotřebiči (štítek spotřebiče) musí souhlasit.  
Jmenovitý příkon a potřebná pojistka jsou uvedené na štítku spotřebiče.
- Spotřebič může být připojený pouze na střídavý proud přes zásuvku s ochranným kontaktem nainstalovanou podle předpisů.
- Síťová zástrčka a síťová zásuvka si musí odpovídat.
- Uzemnění je provedené podle předpisů.
- Výměnu síťového kabelu (v případě potřeby) smí provést pouze odborník s elektrotechnickou kvalifikací. Náhradní síťový kabel lze obdržet u zákaznického servisu.
- Nepoužívejte vícenásobné zásuvkové lišty/spojky a prodlužovací kabely.
- Při použití proudového chrániče se smí použít pouze typ označený tímto symbolem: .  
Pouze tento symbol zaručuje splnění předpisů platných v současné době.
- Síťová zástrčka musí být neustále přístupná.
- Síťový kabel nesmí být zalomený, přiskřípnutý, upravený, proříznutý a nesmí přijít do kontaktu se zdroji tepla.

## Před prvním praním

Spotřebič byl spotřebič důkladně zkontrolován před opuštěním továrny. Za účelem odstranění zbytkové vody spusťte program **bavlna 90 ° C** napoprvé **bez** prádla.

### Upozornění:

- Spotřebič musí být řádně nainstalován a připojen.  
→ "Umístění a připojení" na straně 12
  - Nikdy nezapínejte poškozený spotřebič.
1. Zasuňte zástrčku do zásuvky.
  2. Otevřete vodovodní kohoutek.
  3. Zavřete dvířka. Nevkládejte žádné prádlo.
  4. Zvolte program **bavlna 90 ° C**.
  5. Otevřete zásuvku na prací prostředek.
  6. Do Dávkovač II nalijte přibližně 1 litr vody.
  7. Do Dávkovač II přidejte standardní prací prostředek podle pokynů výrobce pro malé zašpinění.  
**Upozornění:** Aby se netvořilo nadměrné množství pěny, použijte pouze polovinu doporučené dávky pracího prostředku. Nepoužívejte prací prostředky pro vlnu nebo jemné tkaniny.
  8. Zavřete zásuvku na prací prostředek.
  9. Zvolte  **Start/Reload (start/doplnění)**.
  10. Když program skončí, otočte volič programu do polohy **Off (vypnuto)**.
- Váš spotřebič je nyní připraven k použití.**

## Přeprava

např. když se stěhujete

### Přípravná práce:

1. Zavřete přívod vody.
2. Snižte tlak vody v přívodní hadici.  
→ *Strana 42*
3. Vypusťte všechnu zbytkovou vodu.  
→ *Strana 41*
4. Vytáhněte elektrickou zástrčku spotřebiče.
5. Odstraňte hadice.
6. Vyprázdněte dávkovače.

### Pozor!

#### Riziko poškození spotřebiče způsobené pronikáním pracího prostředku / aviváže z dávkovačů

Prosakující prací prostředek / aviváž může zabránit spotřebiči ve správném fungování, např. poškozením elektroniky. Před přepravou spotřebiče dávkovače vyprázdněte.

### Instalace přepravních zámků:

1. Odstraňte kryty a uschovejte je na bezpečném místě.

**Upozornění:** V případě potřeby použijte šroubovák.

4x

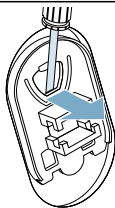

4x

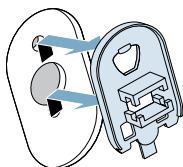

2. Vložte všechny čtyři objímky.

4x

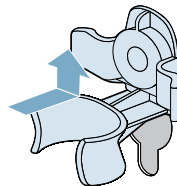

- a) Upněte přívodní kabel bezpečně do držáků.

4x

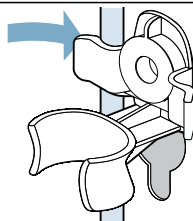

- b) Vložte a upevněte šrouby.

4x

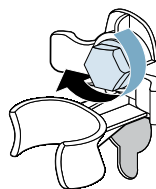

- c) Upněte hadice bezpečně do držáků.

4x

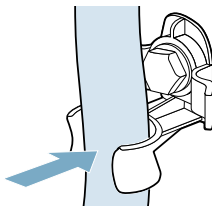

**Před opětovným zapnutím spotřebiče:****Upozornění**

- **Musí** být sejmuty podpěrné příčky.  
→ *"Sejmutí podpěrných příček"*  
*na straně 15*
- **Musí** být odstraněny přepravní zámky.  
→ *"Odstranění přepravních zámků"*  
*na straně 14*
- Do Dávkovač II nalijte přibližně 1 litr vody, zvolte program **odčerpání** a zapněte start.  
Tím zabráníte, aby při následujícím praní prací prostředek bez využití natekl přímo do místa odčerpání.

## Seznámení se spotřebičem

### Spotřebič

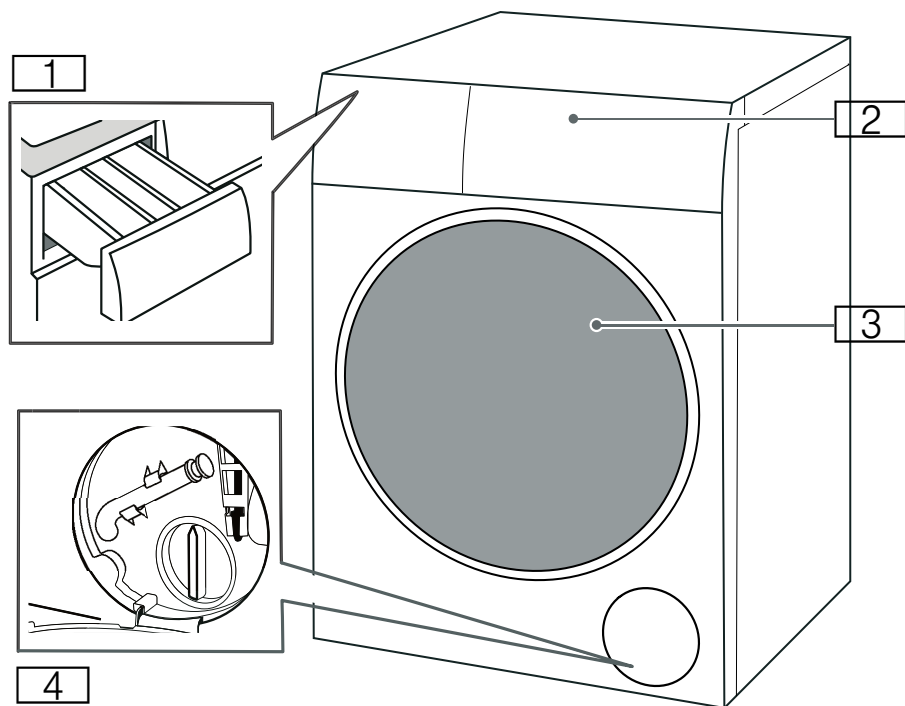

- 1** Zásuvka na prací prostředek
- 2** Ovládací panel
- 3** Dvířka plnění
- 4** Servisní klapka

## Ovládací panel

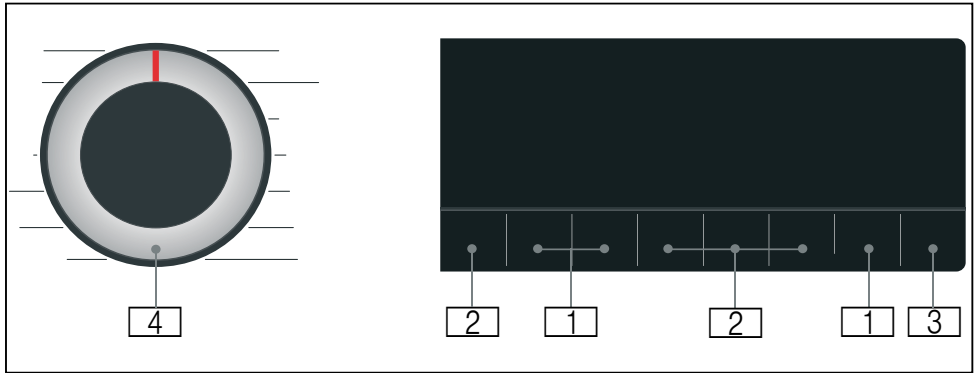

- 1 **Výchozí nastavení programu**  
 lze změnit.  
 Přehled všech výchozích nastavení programu  
 → *Strana 33*
- 2 Lze vybrat **další nastavení programu**.  
 Přehled všech dalších nastavení programu  
 → *Strana 34*
- 3 Tlačítko  **Start/Reload (start/doplnění)** pro spuštění, přerušení (např. kvůli přidání prádla) a zrušení programu.
- 4 **Volič programu** pro výběr programu a pro zapínání a vypínání spotřebiče.

## Panel displeje

### Výchozí nastavení programu

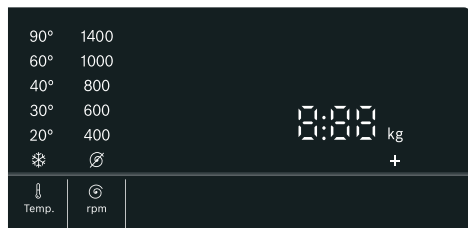

Displej	Nastavení	Popis
* -90°	Temp. (volba teploty)	Volitelná teplota v °C * = studená
Ø - 1400*	rpm (ot.)	Rychlost odstřeďování v ot/min (otáčky za minutu) Ø = Bez odstřeďování
2:30*	Zbývající doba trvání programu	Zbývající doba trvání programu závisí na volbě programu v h:min (hodiny:minuty)
0,5–24 h	Finished in/ Time Dry (hotovo za/čas sušení)	Program skončí za ... h (h = hodiny)
9,0* kg / 6,0* kg	Maximální náplň pro praní/sušení	Doporučená náplň v kg
* V závislosti na zvoleném modelu a programu.		

### Dodatečná nastavení programu

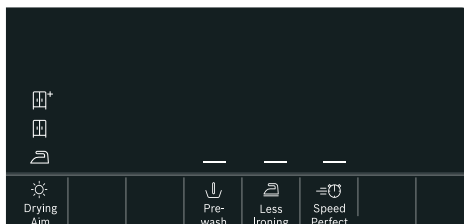

Displej	Nastavení
☀️+ / ☀️ / 🧺	☀️ Drying Aim (cíl sušení)
—	⬇️ Prewash (předpírka)
—	🧺 Less Ironing (snadné žehlení)
—	⚙️ SpeedPerfect

### Stavové kontrolky průběhu programu (sekvence programu)

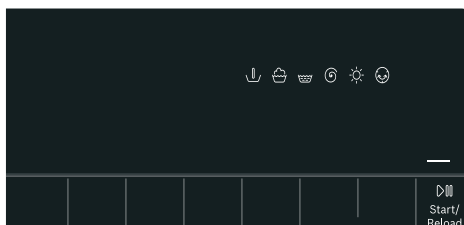

Displej	Nastavení
—	▶️ Start/Reload (start/doplnění)
⬇️	Předpírka
🧺	Praní
🧺	Máchní
🌀	Odstředění/odčerpání
☀️	Sušení
😊	Prevence pomačkání
End (konec)	Konec programu





## Prádlo

### Příprava prádla k praní

#### Ochrana vašeho prádla a spotřebiče

##### Pozor!

##### Poškození spotřebiče/textilii

Cizí předměty (např. mince, kancelářské sponky, jehly, hřebíky) mohou poškodit prádlo nebo součásti spotřebiče.

Při přípravě prádla dodržujte následující pokyny:

- Při dávkování pracích prostředků, čisticích prostředků, aviváží a pomůcek pro čištění se vždy řiďte pokyny výrobce.
- Nepřekračujte maximální náplň. Přeplnění nepříznivě ovlivňuje výsledek praní.
- Zamezte kontaktu pracích a čisticích prostředků pro předpírku prádla (např. odstraňovače skvrn, předpírací spreje) s povrchem spotřebiče. Zbytky spreje a jiné pozůstatky / kapičky okamžitě odstraňte vlhkým hadrem.
- Vyprázdněte všechny kapsy. Odstraňte všechny cizí předměty.
- Odstraňte kovové části (kancelářské sponky atd.).
- Kalhoty, úplety a pletené textilie, např. svetry, trička nebo mikiny, by měly být obráceny vnitřkem ven.
- Přesvědčte se, že vyztužené podprsenky lze prát v pračce.
- Jemné tkaniny perte v síťce/vaku (punčochové kalhoty, vyztužené podprsenky atd.).
- Zapněte zipy, povlaky.
- Odstraňte kartáčem písek z kapes a límců.
- Odstraňte záclonové úchytky nebo je vložte do sítky/vaku.

### Třídění prádla

Roztříděte prádlo podle pokynů a informací výrobce na informačních štítcích v závislosti na:

- Typu tkaniny/vláknna
  - Barvě
- Upozornění:** Může dojít k obarvení prádla. Bílé a barevné prádlo perte odděleně. Nové barevné prádlo perte napoprvé odděleně.
- Zašpinění
- Perte dohromady prádlo se stejnou úrovní zašpinění.
- **Lehká:** Není nutná předpírka; je-li to nutné, zvolte nastavení **SpeedPerfect**.
  - **Normální**
  - **Vysoká:** Vložte méně prádla, nutná předpírka nebo namočení prádla předem.
  - **Skvrny:** Skvrny odstraňte/ ošetřete předem, dokud jsou čerstvé. Nejprve je navlhčete mýdlovou vodou; nedřete je. Pak vyperte prádlo s vhodným programem. Odolné nebo zaschlé skvrny lze někdy odstranit teprve po několikerém praní.
- Symboly na informačních štítcích
- Vhodné pro běžný prací proces; např. program bavlna
  - Je nutný jemný prací proces; např. program snadno udržovatelné
  - Je nutný vysoce jemný prací proces; např. program jemné/hedvábi
  - Vhodné pro ruční praní; např. program vlna
  - Neperte v pračce.

## Příprava prádla k sušení

**Upozornění:** Pro zajištění rovnoměrného sušení roztrďte prádlo podle:

- Typu tkaniny
- Symbolů uvedených na informačních štítcích na textilích.

Pouze suché prádlo s označením „dryer-proof“ (vhodné do sušičky) nebo s těmito symboly:

- ☐ : Můžete zvolit  
☼ **intenzivní sušení**
- ☐ : Můžete zvolit  
☼ **jemné sušení**

Následující textilie se nesmí sušit:

- ☒ = symbol „nesušit“
- Jemné prádlo (hedvábí, syntetické záclony).
- Textilie obsahující pěnovou pryž nebo podobné materiály.
- Textilie ošetřené hořlavými kapalinami, např. odstraňovačem skvrn, petrolejovým éterem, ředidlem. Nebezpečí výbuchu!
- Textilie obsahující lak na vlasy nebo podobné látky.

### Upozornění

- Ručně prané textilie musí být před sušením vhodnou rychlostí odstředěny.
- Před sušením odstředte při optimální rychlosti. Pro bavlnu doporučujeme odstředění při více než 1 000 ot/min, pro snadno udržovatelné tkaniny více než 800 ot/min.
- Nežehlete prádlo ihned po sušení. Pro rovnoměrné rozložení vlhkosti se doporučuje prádlo nejprve srolovat.
- Pro dobrý výsledek sušení by měly být přikrývky, froté tkaniny a jiné velké textilie sušeny odděleně.
- Nepřekračujte maximální zátěž.

## Škrobení

**Upozornění:** Prádlo by se nemělo ošetřovat změkčovačem tkanin.

1. Zapněte spotřebič.
2. Zvolte program **máchání**.
3. Odměřte škrob do Dávkovač ☼ podle pokynů výrobce (v případě potřeby ji nejprve vyčistěte).
4. Stiskněte tlačítko ▷||| **Start/Reload (start/doplnění)** .

## Barvení/bělení

Barvení lze provádět pouze v rozsahu běžném v domácnosti. Sůl může poškodit ušlechtilou ocel! Dodržujte pokyny výrobce barvicího prostředku.

**Neodbarvujte** ve spotřebiči prádlo.

## Prací a ochranné produkty

Svůj spotřebič a prádlo můžete ochránit volbou správných produktu pro praní a ochranu. Můžete použít všechny prací a ochranné prostředky, které jsou vhodné pro váš spotřebič.

**Upozornění:** Přečtěte si údaje o bezpečnosti → *Strana 5a* ujistěte se, že spotřebič používáte bezpečným způsobem.

Pokyny výrobce k použití a dávkování najdete na obalu.

### Upozornění

- Používejte pouze prací prostředky, které jsou v tekutém stavu
- Nemíchejte různé tekuté prací prostředky
- Nemíchejte prací prostředek s aviváží
- Nepoužívejte produkty, na kterých vznikly usazeniny, nebo které jsou už rosolovité
- Nepoužívejte produkty obsahující rozpouštědla, žravé látky nebo volatilní látky (např. bělidlo)
- Barviva používejte s opatrností, protože sůl může poškodit nerezovou ocel
- Ve spotřebiči nepoužívejte bělicí činidla

## Doporučení pro prací prostředky









Tyto informace vám mají pomoci s výběrem správného pracího prostředku pro vaše prádlo.





















Látky	Prací prostředek	Program	Teplota
Teplotně odolné bílé látky z bavlny nebo lnu	Standardní prací prostředek s optickými zjasňovači	Cottons	Od studené po 90 °C
Barevné tkaniny ze lnu nebo bavlny	Prací prostředek pro barevné tkaniny bez bělidla nebo optického zjasňovače	Cottons	Od studené po 60 °C
Barevné tkaniny ze snadno udržovatelných látek nebo syntetických materiálů	Prací prostředek pro barevné/jemné tkaniny bez optického zjasňovače	Easy Care	Od studené po 60 °C
Jemné tkaniny z hedvábí nebo viskózy	Jemné	Delicates/Silk	Od studené po 40 °C
Wool	Prací prostředek pro vlněné přize	Wool	Od studené po 40 °C



























**Tip:** Pokud navštívíte [www.cleanright.eu](http://www.cleanright.eu), naleznete další informace o pracích prostředcích, avivážích a čisticích prostředcích pro domácí použití.







## Přehled programů

### Volitelný program

Program / typ prádla	Volitelné možnosti / informace
<p><b>Název programu</b></p> <p>Stručné vysvětlení programu a pro jaké textilie je vhodný.</p>	<p>Maximální náplň pro praní / Maximální náplň pro sušení</p> <p>Max. náplň v kg v závislosti na zvoleném modelu a programu</p> <p>volitelná teplota* ve °C</p> <p>volitelná rychlost odstřeďování* v ot/min</p> <p>možná další nastavení programu*</p> <p>možné nastavení pro sušení* Výběr lze zrušit ✓ nevolitelné –</p> <p>aviváž</p>
<p><b>bavlna</b></p> <p>Mechanicky a tepelně odolné tkaniny z bavlny nebo lnu.</p> <p><b>Upozornění</b></p> <ul style="list-style-type: none"> <li>■ Kontrolka  (kontrolka informace o čištění bubnu) bliká, pokud jste po delší dobu nepoužili žádný program s teplotou 60 °C nebo vyšší. Nevkládejte žádné prádlo a vyberte program <b>bavlna 90°C</b>, abyste provedli čištění a údržbu bubnu a vnější nádoby. Symbol poté zmizí. → <i>Strana 44</i></li> <li>■ Zapínání/vypínání informací pro péči o buben. → <i>"Nastavení spotřebiče" na straně 39</i></li> </ul>	<p>9,0 (5,0**) kg / 6,0 kg</p> <p>* – 90 °C</p> <p>400 až 1400 ot/min</p> <p> Prewash (předpírka),  Less Ironing (snadné žehlení),  SpeedPerfect</p> <p> Drying Aim (cíl sušení) ✓ ()* ✓,  ✓,  ✓)</p> <p>možné</p>
<p>* V závislosti na modelu a programu.</p> <p>** Menší náplň s dodatečným nastavením programu  <b>SpeedPerfect</b>.</p>	

Program / typ prádla	Volitelné možnosti / informace
<b>eco 40-60</b> Vhodné pro praní normálně znečištěných bavlněných, lněných a smíšených textilií a jejich usušení pro okamžité uložení do šatníku. <b>Upozornění</b> <ul style="list-style-type: none"> <li>Textilie, které jsou pratelné dle symbolu praní od 40 °C  až do 60 °C , lze prát společně ve stejném cyklu.</li> <li>Účinnost praní splňuje nejvyšší možnou třídu účinnosti praní, jak je stanovena zákonnými normami. Aby bylo dosaženo optimální energetické účinnosti s nejlepší možnou účinností praní, je teplota automaticky upravována dle kapacity naplnění a nelze ji měnit.</li> <li>Program praní a sušení lze aktivovat výběrem programu <b>eco 40-60</b> a aktivací  <b>Drying Aim (cíl sušení)</b>.</li> </ul>	9,0 kg / 6,0 kg - 400 až 1400 ot/min  Prewash (předpírka),  Less Ironing (snadné žehlení)  Drying Aim (cíl sušení) ✓ (III)* ✓, III ✓,  ✓ možné
<b>snadno udržovatelné</b> Textilie ze syntetických nebo smíšených materiálů.	4,0 kg / 2,5 kg  - 60 °C 400 až 1400 ot/min  Prewash (předpírka),  Less Ironing (snadné žehlení),  SpeedPerfect  Drying Aim (cíl sušení) ✓ (III)* ✓, III ✓,  ✓ možné
<b>mix</b> Smíšená náplň s bavlnou a syntetickými tkaninami.	4,0 kg / 2,5 kg  - 60 °C 400 až 1400 ot/min  Prewash (předpírka),  Less Ironing (snadné žehlení),  SpeedPerfect  Drying Aim (cíl sušení) ✓ (III)* ✓, III ✓,  ✓ možné
* V závislosti na modelu a programu. ** Menší náplň s dodatečným nastavením programu  <b>SpeedPerfect</b> .	

Program / typ prádla	Volitelné možnosti / informace
<b>AlergiePlus</b> Odolné tkaniny z bavlny nebo lnu. <b>Upozornění:</b> Vhodné zejména pro praní prádla, které musí být hygienicky čisté a zvláště jemné pro citlivou pokožku díky delšímu pracovnímu cyklu při definované teplotě, vyšší hladině vody a delším cyklu odstředění.	6,5 kg / 5,0 kg * - 60 °C 400 až 1400 ot/min  Prewash (předpírka),  Less Ironing (snadné žehlení),  SpeedPerfect  Drying Aim (cíl sušení) ✓ (  + ✓,  ✓,  ✓) možné
<b>rychlý 15'/Wash &amp; Dry 60'</b> Pro menší množství lehce zašpiněného oblečení z bavlny, lnu nebo syntetických či smíšených textilií. Praní po dobu přibližně 15 minut. Pokud vyberete funkci sušení, po praní bude následovat přibližně 45minutová fáze sušení. <b>Upozornění:</b> Výchozím programem je <b>rychlý 15'</b> . Můžete přepnout na program <b>Wash &amp; Dry 60'</b> klepnutím na tlačítko  <b>Drying Aim (cíl sušení)</b> .	2,0 kg / 1,0 kg * - 40 °C 400 až 1000 ot/min -  Drying Aim (cíl sušení) ✓ (  + -,  ✓,  -) možné
<b>máchání</b> Pro máchání s následným odstředěním.	-/- -  až 1400 ot/min  Less Ironing (snadné žehlení)  Drying Aim (cíl sušení) ✓ (  + ✓,  ✓,  ✓) možné
<b>odstředování/odčerpání</b> Pro odstředování s volitelnou rychlostí odstředování a následným vypuštěním. Pokud jste zvolili  , spustí se program <b>odčerpání</b> , voda se po procesu máchání vypustí a nedojde k odstředování.	-/- -  až 1400 ot/min  Less Ironing (snadné žehlení)  Drying Aim (cíl sušení) ✓ (  + ✓,  ✓,  ✓) není možné
* V závislosti na modelu a programu. ** Menší náplň s dodatečným nastavením programu  <b>SpeedPerfect</b> .	

Program / typ prádla	Volitelné možnosti / informace
<b>vlna</b>  Ručně nebo automaticky prátelné tkaniny z vlny nebo obsahující vlnu; obzvláště jemný prací program, který brání sražení prádla, s delšími přestávkami v rámci programu (během kterých prádlo leží ve vodě). <b>Upozornění:</b> Prádlo po sušení stále obsahuje malé množství vody, čímž se předchází jeho sražení. Proto prádlo vyjměte co nejdříve po ukončení programu a dosušte.	2,0 kg / 1,0 kg ❄ - 40 °C ⌚ až 800 ot/min - ☀ Drying Aim (cíl sušení) ✓ (☐ <sup>+</sup> , ☐ -,  ✓) možné
<b>jemné/hedvábí</b> Pro jemné, prátelné tkaniny, např. z hedvábí, saténu, syntetických vláken nebo smíšených materiálů (např. hedvábné halenky nebo šátky).	2,0 kg / - ❄ - 40 °C ⌚ až 800 ot/min ⬇ Prewash (předpírka),  Less Ironing (snadné žehlení) ☀ Drying Aim (cíl sušení) - možné
<b>Iron Assist</b>  Program k odstranění pachu a snížení mačkání, vhodný pro vlnu, len, obleky atd., které nevyžadují časté praní. <b>Upozornění</b> <ul style="list-style-type: none"> <li>Po skončení programu doporučujeme prádlo pověsit do větraného prostoru na 3 až 5 minut. V případě použití několika programů k odstranění pachu doporučujeme spustit během jednotlivých programů pro odstranění pachu prací cyklus, který odstraní pach ze spotřebiče.</li> <li>Do tohoto programu se nesmí přidávat prací prostředek.</li> </ul>	- / 1,0 kg - - - ☀ Drying Aim (cíl sušení) - není možné
<b>☀ My Time sušení</b> Smíšené tkaniny; pro mírně znečištěné prádlo z bavlny a syntetických vláken. Délku programu je možné vždy nastavit, a to od minimální doby 20 minut. Maximální délka programu je 120 minut, přičemž zkracování je možné po 10minutových krocích. <b>Upozornění</b> <ul style="list-style-type: none"> <li>Pro tento program není možné zvolit výchozí nastavení programu  <b>Finished in/Time Dry (hotovo za/čas sušení)</b>.</li> <li>Do tohoto programu se nesmí přidávat prací prostředek, protože je určen jenom k sušení.</li> <li>K dosažení lepších výsledků a úspoře energie doporučujeme používat pouze funkci automatického sušení.</li> </ul>	- / 6,0 kg - - - ☀ Drying Aim (cíl sušení) - není možné
* V závislosti na modelu a programu. ** Menší náplň s dodatečným nastavením programu  <b>SpeedPerfect</b> .	

Program / typ prádla	Volitelné možnosti / informace
☀ <b>jemné sušení</b> Program k šetrnému sušení oděvů při nižší teplotě. - výběrem možnosti <b>☐+</b> vysušíte prádlo tak, aby je bylo možné ihned uložit do prádelníku. - výběrem možnosti <b>☐</b> vysušíte prádlo tak, aby je bylo možné ihned uložit do prádelníku. - výběrem možnosti <b>☐</b> dosáhnete suchosti prádla určené k žehlení.	- / 2,5 kg - - - ☀ Drying Aim (cíl sušení) ✓ (☐+ ✓, ☐ ✓, ☐ ✓) není možné
☀ <b>intenzivní sušení</b> Program k normálnímu sušení oděvů při vyšší teplotě. - výběrem možnosti <b>☐+</b> vysušíte prádlo tak, aby je bylo možné ihned uložit do prádelníku. - výběrem možnosti <b>☐</b> vysušíte prádlo tak, aby je bylo možné ihned uložit do prádelníku. - výběrem možnosti <b>☐</b> dosáhnete suchosti prádla určené k žehlení.	- / 6,0 kg - - - ☀ Drying Aim (cíl sušení) ✓ (☐+ ✓, ☐ ✓, ☐ ✓) není možné
* V závislosti na modelu a programu. ** Menší náplň s dodatečným nastavením programu  SpeedPerfect.	

## Tabulka sušení

Doporučený program sušení	Náplň k sušení (kg)	Odhadovaný čas sušení (min)		
		 (Suché k žehlení)	<b>☐</b> (Suché k uložení)	<b>☐+</b> (Suché k uložení+)
☀ intenzivní sušení	1,0–2,0	45–60	50–80	65–100
	2,0–4,0	60–90	80–140	100–160
	4,0–6,0	90–140	140–200	160–270
☀ jemné sušení	0,5–1,5	35–45	50–70	65–100
	1,5–2,5	45–55	70–100	100–125

- i Doba sušení je pouze orientační. U programu praní + sušení bude doba praní započítána do celkové doby programu.
- i Doba uvedená výše je pouze orientační, skutečnou dobu sušení ovlivňuje typ oblečení, jeho hmotnost, obsah vlhkosti a okolní teplota.
- i Aby bylo dosaženo jednotného vysušení, doporučujeme oddělovat těžké a lehké prádlo. Sušte odděleně například tlusté ručníky od košilí.
- i Na sušení objemného nebo těžkého prádla doporučujeme **☐+ (Suché k uložení+)**.
- i Menšího množství záhybů na prádle po sušení dosáhnete tím, že budete najednou sušit menší množství prádla.
- i Doba sušení u programu, který není uveden v tabulce výše, najdete na panelu displeje.



## **P+** Výchozí nastavení programu

Přednastavené hodnoty zvoleného programu můžete změnit. Nastavení lze změnit, i když zvolený program běží. Výsledek závisí na fázi, ve které se program nachází.

### Temp. (volba teploty)

Před a po spuštění programu můžete měnit nastavení teploty v závislosti na tom, v jaké fázi se program nachází, nastavením požadované teploty na displeji.

Maximální teplota, kterou lze nastavit, závisí na zvoleném programu.

### rpm (ot.)

Podle stavu, ve kterém se program nachází, můžete měnit rychlost odstředění (v ot/min, otáčky za minutu) před programem a během něj nastavením požadované rychlosti na displeji.

**Nastavení**  = „Bez odstředování“.

Voda po máchání se vypouští, ale nedojde ke konečnému roztočení. Prádlo zůstává mokré uvnitř bubny, např. kvůli kusům, které se nemají odstředovat.



„Bez odstředování“ můžete zvolit, chcete-li zabránit pomačkání, pokud prádlo nebude vytaženo ze spotřebiče neprodleně po skončení programu.

Maximální rychlost, kterou lze nastavit, závisí na modelu a zvoleném programu.

## Finished in/Time Dry (hotovo za/čas sušení)



**Než spustíte program**, můžete vybrat konec programu („Finish in“ čas) v krocích po 0,5 h (h = hodina) (od minimálního nastavitelného času skončení po 9,5 h) nebo v hodinových krocích (mezi 10 h a 24 h) až do maxima 24 hodin.

Postup:

1. Zvolte program. (kromě  **My Time sušení\*** programu modelu). Doba trvání programu je u vybraného programu zobrazena, např. **2:30** (hodiny:minuty).
2. Opakovaně mačkejte tlačítko  **Finished in/Time Dry (hotovo za/čas sušení)**, dokud se nezobrazí požadovaný počet hodin.
3. Zvolte tlačítko  **Start/Reload (start/doplnění)**. Program se spustí. Zvolený počet hodin (např. **8 h**) je zobrazen na panelu displeje a odpočítává se, dokud se nespustí prací program. Pak se zobrazí doba trvání programu.

**Upozornění:** Délka programu se automaticky upraví během chodu programu. Změny přednastavení programu a/nebo dodatečná nastavení programu mohou také ovlivnit délku programu.

**Po spuštění programu** (pokud byl zvolen čas „Finish in“ a program se ještě nezahájil) je možné změnit počet přednastavených hodin následujícím způsobem:

1. Zvolte tlačítko  **Start/Reload (start/doplnění)**.
2. Mačkejte opakovaně tlačítko  **Finished in/Time Dry (hotovo za/čas sušení)**, abyste změnili počet hodin.
3. Zvolte tlačítko  **Start/Reload (start/doplnění)**.

\* V závislosti na

## **P+** Příkladná nastavení programu

**Upozornění:** V přehledu najdete možná přídatná nastavení programu, která se liší podle modelu.

Volbou dalších nastavení programu můžete lépe přizpůsobit práci/sušicí proces svému prádlu.

Nastavení lze zvolit nebo zrušit jeho volbou v závislosti na průběhu programu.

Je-li aktivováno nastavení, rozsvítí se kontrolka tlačítka.

Po vypnutí spotřebiče nedojde k zachování nastavení.





### **Drying Aim (cíl sušení)**

Stisknutím  **Drying Aim (cíl sušení)** aktivujete nebo deaktivujete funkci sušení. Po aktivaci této funkce dosáhnete praní a sušení bez přerušení (pouze pro programy **volitelné sušení**). Dle potřeby lze vybrat tři cílové režimy sušení:

**☐ (Suché k uložení):** Pro jednovrstvé tkaniny. Oděvy je možné poskládat nebo zavěsit v šatníku. Jedná se o standardní režim cílového vysušení. V tomto režimu se doba sušení nastavuje automaticky podle množství prádla, které se má sušit.

**☐+ (Suché k uložení+):** Pro prádlo z velmi silných, vícevrstvých tkanin, které je třeba sušit déle. Oděvy je možné poskládat nebo zavěsit v šatníku. Prádlo je sušší než při použití funkce Cupboard dry (Suché k uložení).

**☐ (Suché k žehlení):** Pro jemné prádlo. Tkaniny vhodné k žehlení (tkaniny vyžehlete, aby se nemačkaly). Oděvy lze zavěsit a nechat vyschnout.

Po aktivaci  **Drying Aim (cíl sušení)** bude proces sušení následovat po procesu praní. Pokud potřebujete pouze samostatný program sušení, můžete zvolit  **intenzivní sušení**,  **jemné sušení** nebo  **My Time sušení**.

### **Upozornění**

- Nepřekračujte maximální náplň pro sušení.  
Přehled programů → "*Volitelný program*" na straně 28
- Pro dosažení dobrého výsledku sušení se automaticky zvolí maximální rychlost odstředování pracího programu s fází sušení.

### **Prewash (předpírka)**

Předpírka pro silně zašpiněné prádlo.

Stisknutím  **Prewash (předpírka)** ji aktivujete nebo deaktivujete.

**Upozornění:** Do přihrádky **I** a **II** přidejte prací prostředek.

### **Less Ironing (snadné žehlení)**

Speciální program s použitím snížené rychlosti odstředování, po němž následuje natřepávání chránící proti pomačkání.

Stisknutím  **Less Ironing (snadné žehlení)** jej aktivujete nebo deaktivujete.

**Upozornění:** Je-li aktivován  **Less Ironing (snadné žehlení)**, zůstane po odstředování v prádle větší než průměrné množství vlhkosti.

### **SpeedPerfect**

Praní s kratší dobou trvání, ale zároveň s dosažením výsledku praní srovnatelného s normálním cyklem.

Dotykem  **SpeedPerfect** aktivujete nebo deaktivujete toto dodatečné nastavení programu.

**Upozornění:** S aktivovaným dodatečným nastavením programu  **SpeedPerfect** bude snížena maximální náplň praní a proces praní bude vyžadovat větší množství vody.

## Obsluha spotřebiče

### Příprava spotřebiče

Před dodáním byl spotřebič testován. Pro odstranění zbytkové vody z testovací procedury byste měli první prací cyklus provést bez prádla s použitím programu **bavlna 90°C**.  
→ "Před prvním praním" na straně 19

### Upozornění

- Nikdy nezapínejte poškozený spotřebič!
- Informujte zákaznický servis!

1. Zasuňte zástrčku do zásuvky.

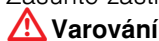

### **Varování** **Nebezpečí usmrcení elektrickým proudem!**

Nebezpečí usmrcení při dotyku součástí pod proudem.

- Nikdy nevytahujte elektrickou zástrčku trhnutím za kabel.
- Elektrickou zástrčku zasouvejte/ vytahujte pouze suchýma rukama.

2. Otevřete vodovodní kohoutek.

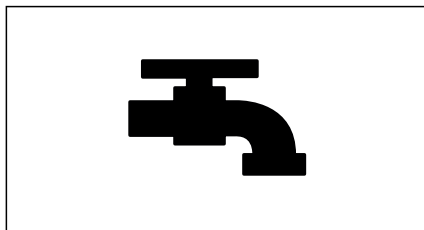

3. Otevřete dvířka spotřebiče.

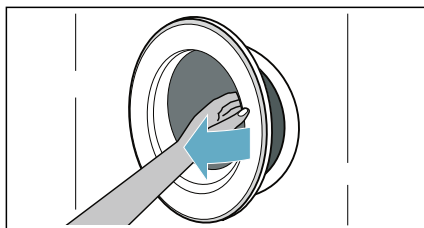

## Vyberte program / zapněte spotřebič

**Upozornění:** Pokud jste aktivovali dětskou pojistku, musíte ji před nastavením programu nejprve deaktivovat.

Pomocí programového voliče zvolte požadovaný program. Programovým voličem lze otáčet v kterémkoliv směru.

Spotřebič se zapne.

Na displeji se budou střídavě objevovat **výchozí nastavení programu** pro vybraný program.

- Maximální naplnění a
- trvání programu a
- ...

### Vložení prádla do bubnu

Otevřete dvířka, ujistěte, že nejsou mezi dvířky a pryžovým těsněním zachyceny žádné kusy prádla a dvířka zavřete.

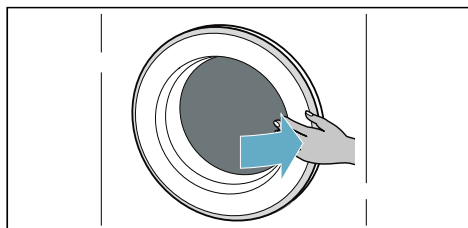
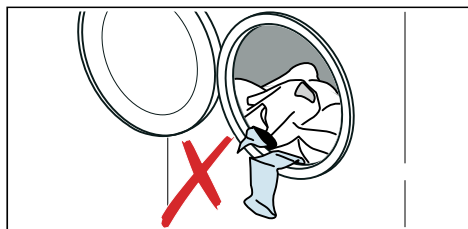

## Upozornění

- Předem roztříděné kusy prádla rozvíňte a vložte do bubnu. Smíchejte velké a malé kusy prádla. Díky praní prádla různých velikostí se při cyklu odstředění lépe rozloží. Jednotlivé kusy prádla mohou způsobit nevyvážené zatížení.
- Dodržujte uvedené maximální naplnění. Přeplnění nepříznivě ovlivňuje výsledek praní/sušení a zvyšuje mačkavost.

## Dávkování a přidávání pracího prostředku a aviváže

### Pozor!

### Poškození spotřebiče

Prací a čisticí prostředky pro předpírku prádla (např. odstraňovače skvrn, předpírací spreje) mohou poškodit povrch pračky-sušičky.

Zabraňte styku těchto prostředků s povrchem pračky-sušičky. Zbytky spreje a jiné pozůstatky / kapičky okamžitě odstraňte vlhkým hadrem.

### Dávkování

Prací prostředky a aviváž dávkujte podle:

- tvrdosti vody (zeptajte se vodárenského podniku),
- údajů výrobce na balení,
- množství prádla,
- zašpinění.

### Plnění dávkovačů

1. Vytáhněte zásuvku na prací prostředek.

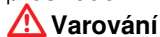

#### Varování

#### Podráždění očí/kůže!

Je-li zásuvka na prací prostředek otevřena za chodu spotřebiče, může prací prostředek / aviváž vytéci. Opatrně otevřete zásuvku.

Dostane-li se prací prostředek / aviváž do kontaktu s očima nebo kůží, důkladně je opláchněte.

Při náhodném požití vyhledejte lékařskou pomoc.

2. Přidejte prací prostředek a/nebo aviváž.

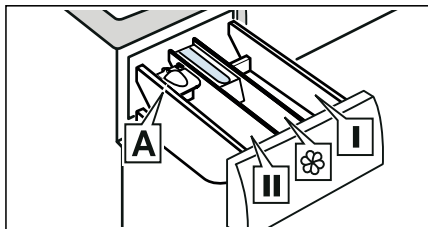

- Dávkovač I Prostředky na předpírku a dezinfekci prádla. (pouze pro spotřebiče vybavené funkcí předpírky a dezinfekce)
- Dávkovač ☼ Změkčovač, škrob. Nepřekračujte maximální náplň.
- Dávkovač II Prací prostředek pro hlavní praní, změkčovač vody, bělicí prostředek, odstraňovač skvrn.
- Dávkovač A\* Pro dávkování tekutého pracího prostředku.

\* v závislosti na modelu

## Upozornění

- Při dávkování pracích prostředků, čisticích prostředků, aviváží a pomůcek pro čištění se vždy řiďte pokyny výrobce.
- Viskózní změkčovač a avivážní prostředek rozřeďte vodou. Zabráníte tak ucpání.
- Při otvírání zásuvky na prací prostředek za chodu spotřebiče buďte opatrní.

## Měrka na tekutý prací prostředek A\*

\* v závislosti na modelu

Poloha měrky A pro měření správného množství tekutého pracího prostředku:

1. Vytáhněte zásuvku na prací prostředek. Stlačte vložku dolů a zásuvku zcela vyjměte.

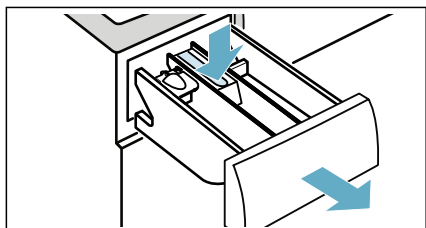

2. Posuňte měrku vpřed, sklopte ji a zaklapněte na místo.

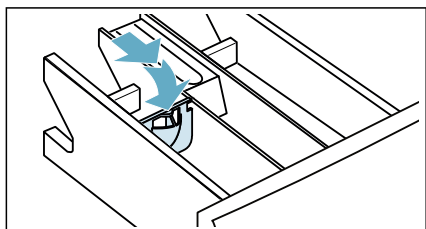

3. Vložte zpět zásuvku.

**Upozornění:** Nepoužívejte měrku na gelové prací prostředky a prací prášky, pro programy s předpírkou nebo při volbě času „Finish in“ (doba skončení).

**U modelů bez měrky** nalijte tekutý prací prostředek do příslušného dávkovače a vložte jej do bubnu.

## Spuštění programu

Stiskněte tlačítko **Start/Reload (start/doplnění)** a podržte jej po dobu 1 – 2 sekund, poté tlačítko pusťte. Program se spustí a dveře spotřebiče se uzamknou.



Na panelu se zobrazí čas dokončení a odpočítává se doba do spuštění programu. Po spuštění programu se zobrazí doba trvání programu. Rozsvítí se symboly postupu programu.

## Dětská pojistka

Můžete spotřebič uzamknout a zabránit tak nechtěné změně nastavení, které jste zadali. Toho dosáhnete aktivací dětské pojistky.

Aktivace dětské pojistky:

Po zahájení programu se dotkněte tlačítek **SpeedPerfect** a **Finished in/Time Dry (hotovo za/čas sušení)** a podržte je na 3 sekundy. Na displeji se rozsvítí symbol .

-  svítí: dětská pojistka je aktivována.
-  bliká: Pokud je dětská pojistka aktivována a dojde k úpravám programu nebo nastavení programu.

**Upozornění:** Po skončení programu se zobrazí **End (konec)**. Dvířka se odemknou. Symbol  zůstane zobrazen jako připomínka, že je třeba deaktivovat dětskou pojistku.

Deaktivace dětské pojistky:



Stiskněte a podržte tlačítka **SpeedPerfect** a **Finished in/Time Dry (hotovo za/čas sušení)**, dokud nezmizí symbol .

## Přidání/vyjmutí prádla

Po spuštění programu (pouze při praní) můžete oblečení přidávat nebo ubírat.

Stiskněte tlačítko **Start/Reload (start/doplnění)**. Spotřebič zkontroluje, jestli je možné doplnit další prádlo.

Pokud se na displeji panelu zobrazí následující:

- Symbol  zmizí, doplňení je možné.
- Symbol  svítí, doplňení není možné.

**Pro pokračování programu se dotkněte tlačítka Start/Reload (start/doplnění).** Program bude pokračovat automaticky.

## Upozornění

- Nenechávejte dvířka otevřená příliš dlouho při vkládání prádla, protože může vytect voda.
- Když je v bubnu příliš mnoho vody, nebo je voda příliš horká, nebo pokud se bubnen otáčí, jsou dvířka z bezpečnostních důvodů uzamčená a prádlo není možné přidávat.

## Změna programu

Spustíte-li omylem špatný program, můžete jej změnit takto:

1. Stisknete tlačítko **▷ Start/Reload (start/doplnění)**.
2. Zvolte jiný program.
3. A znovu stisknete tlačítko **▷ Start/Reload (start/doplnění)**. Nový program se spustí od začátku.

**Upozornění:** Zobrazí-li se při aktivovaném sušení po stisknutí tlačítka **▷ Start/Reload (start/doplnění)** na panelu **Horké (horké)**, vyčkejte, až spotřebič ochladí prádlo a symbol **Horké (horké)** zmizí, poté zvolte jiný program.

## Přerušování programu

Pro práci programy s vysokou teplotou:

1. stisknete tlačítko **▷ Start/Reload (start/doplnění)**.
2. Pro ochlazení prádla: zvolte **máchání**.
3. Stisknete tlačítko **▷ Start/Reload (start/doplnění)**.

Pro práci programy s nízkou teplotou:

1. stisknete tlačítko **▷ Start/Reload (start/doplnění)**.
2. Zvolte **odstředování/odčerpání**.
3. Stisknete tlačítko **▷ Start/Reload (start/doplnění)**.

Pro programy sušení:

1. stisknete tlačítko **▷ Start/Reload (start/doplnění)**.
2. Pokud se na ovládacím panelu objeví **Horké (horké)**, vyčkejte, dokud spotřebič neochladí prádlo, poté **Horké (horké)** zhasne.

## Konec programu

Na displeji se rozsvítí **End (konec)** a zobrazení **—** a **☺** jsou vypnuta.

Pokud jste zvolili **☺**, voda se po procesu máchání vypustí a nedojde k odstředování.

## Upozornění

- Pokud bliká na displeji před skončením sušicího programu údaj **Horké (horké)**, je teplota v bubnu vysoká. Program k ochlazení bubnu běží až do doby, než teplota v bubnu poklesne.
- Pokud nevyjmete oblečení do 15 minut po skončení procesu sušení, spustí se program proti zmačkání prádla, aby se prádlo nezmačkalo. Proces trvá asi 30 minut. Na displeji se zobrazí střídavě **0:00, ERR, E0 a End**, a zobrazí se stavový symbol **☺**. Za účelem ukončení tohoto procesu můžete stisknout jakékoli tlačítko. Následně se odemknou dvířka a prádlo bude možné vyjmout.

## Vyndávání prádla / vypnutí spotřebiče

1. Nastavte programový volič na **Off (vypnuto)**.
2. Otevřete dvířka a vyndejte prádlo.
3. Zavřete přívod vody.  
**Upozornění:** Není požadováno u modelů Aqua-Stop.

## Upozornění

- Nenechávejte žádné prádlo v bubnu. Mohlo by se srazit při příštím praní nebo obarvit jiné prádlo.
- Odstraňte z bubnu všechny cizí předměty a pryžové těsnění – nebezpečí koroze.

- Pryžové těsnění utřete do sucha.

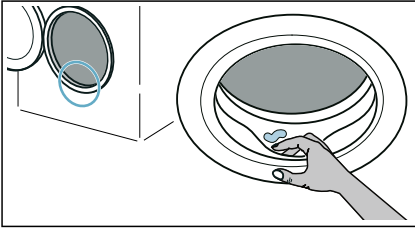

- Nechte dvířka a zásuvku na prací prostředek otevřená, aby mohla zbylá voda vyschnout.
- Vždy vyčkejte, dokud program neskončí, protože spotřebič může být ještě zamčený. Potom spotřebič zapněte a počkejte, až se odemkne.

## Nastavení spotřebiče

Můžete měnit tato nastavení:

- Hlasitost zvukového signálu na konci cyklu.
- Hlasitost signálu tlačítka.
- Zapínání/vypínání informací pro péči o buben.

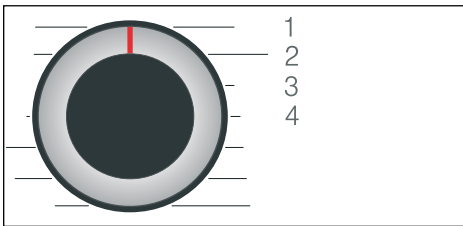

Pro změnu těchto nastavení musíte aktivovat režim nastavení.



1/2/3/4... polohy voliče programu

### Aktivace režimu nastavení:

1. Nastavte volič programu do polohy 1. Spotřebič je zapnutý.

2. Dotkněte se a podržte tlačítko  **rpm (ot.)** a zároveň otočte voličem programu po směru hodinových ručiček do polohy 2. Uvolněte tlačítko  **rpm (ot.)**.

Aktivuje se režim nastavení a na panelu displeje se objeví přednastavení.

### Změna hlasitosti a informací pro péči o buben

Pomocí tlačítka  **Finished in/Time Dry (hotovo za/čas sušení)** změníte následující nastavení v odpovídající poloze voliče programu:

- 2: Hlasitost zvukového signálu na konci cyklu.
- 3: Hlasitost signálů tlačítek.



0 = vypnuto, 1 = tichá,  
2 = střední, 3 = hlasitá,  
4 = velmi hlasitá

- 4: Zapínání/vypínání informací pro péči o buben.

 **On** zapnuto

 **Off** vypnuto

### Ukončení režimu nastavení

Nyní můžete proces ukončit a nastavit volič programu do polohy

**Off (vypnuto)**. Nastavení se uloží.

## Snímače

### System detekce nevyváženého naplnění

Automatický systém kontroly rovnoměrného rozložení prádla detekuje nevyváženost a opakovaným náběhem odstředování zajišťuje rovnoměrné rozložení prádla.

V případě velmi nerovnoměrného rozložení prádla se z bezpečnostních důvodů sníží rychlost odstředování nebo se odstředování neprovede.

**Upozornění:** Do bubnu dejte malé a velké kusy prádla.



## Čištění a údržba

### **⚠ Varování**

#### **Nebezpečí smrti!**

Při kontaktu se součástmi pod napětím hrozí úraz elektrickým proudem. Nastavte programový volič do polohy **Off (vypnuto)**. Odpojte síťovou zástrčku.

### **Pozor!**

#### **Nebezpečí požáru a výbuchu!**

Při čištění se mohou uvolňovat toxické výpary z čisticích prostředků, které obsahují rozpouštědla, např. čisticí rozpouštědlo. Nepoužívejte čisticí prostředky, které obsahují rozpouštědla.

### **Pozor!**

#### **Spotřebič by mohl být poškozen!**

Čisticí prostředky, které obsahují rozpouštědla, např. čisticí rozpouštědla, mohou poškodit povrch a komponenty spotřebiče. Nepoužívejte čisticí prostředky, které obsahují rozpouštědla.

## Plášť / ovládací panel

- Ihned odstraňte zbytky pracího a čisticího prostředku.
- Otřete měkkým, vlhkým hadrem.
- Nepoužívejte abrazivní tkaniny, houby nebo čisticí prostředky (čističe ušlechtilé oceli).
- Nečistěte spotřebič vodní sprchou.

## Buben

### **⚠ Varování**

#### **Nebezpečí zranění/věcných škod a poškození spotřebiče!**

Trvalé praní s nízkými teplotami a chybějící zavzdušnění spotřebiče mohou způsobit poškození bubnu a zranění.

Pravidelně používejte program pro čištění bubnu nebo perte s teplotami minimálně 60 °C.

Po každém použití nechte spotřebič vyschnout s otevřenými dvířky a násypkou na prací prostředky.

Používejte čisticí prostředky bez chlóru, nepoužívejte ocelovou drátěnku.

Při zápachu v pračce, resp. pro čištění bubnu nechte bez prádla proběhnout program **bavlna 90 °C**.

## Odstraňování vodního kamene

Při správném dávkování pracího prostředku není odstraňování vodního kamene nutné. V případě potřeby ho provádějte podle údajů výrobce prostředku na odstraňování vodního kamene. Vhodné prostředky na odstraňování vodního kamene si můžete zakoupit na našich internetových stránkách nebo u zákaznického servisu.

## Vyprázdnění zásuvky na čisticí prostředek, vyčištění zásuvky na čisticí prostředek a krytu

Pokud ve spotřebiči zůstaly zbytky pracího prostředku nebo aviváže:

1. Vytáhněte zásuvku na prací prostředek. Stlačte vložku dolů a zásuvku zcela vyjměte.

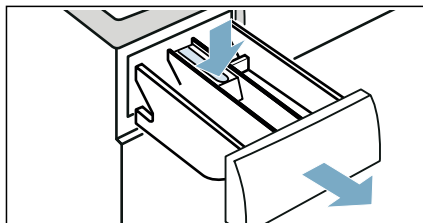



2. Vyjmutí vložky: Zatlačte prstem na vložku zdola směrem nahoru.

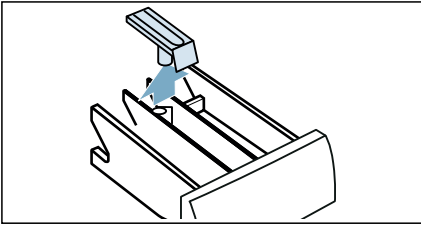

3. Vyčistěte dávkovač pracího prostředku a vložku vodou a kartáčem a osušte. Vyčistěte i vnitřek uložení.

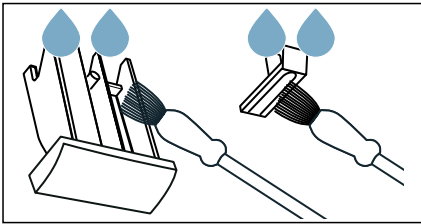

4. Vložku zasuněte na místo a zajistěte ji (zatlačte válec na vodící kolík).

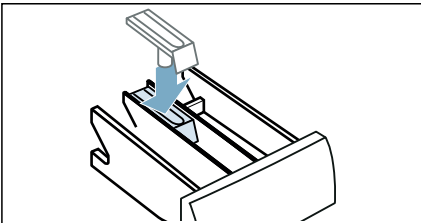

5. Zasuňte zásuvku na prací prostředek na prací prostředek.

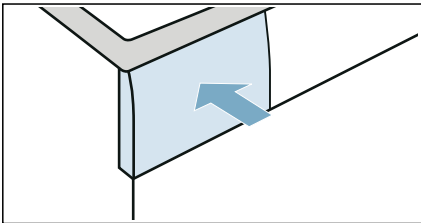

**Upozornění:** Nechte zásuvku na prací prostředek otevřenou, aby mohla zbylá voda vyschnout.

## Vypouštěcí čerpadlo je ucpané

**Upozornění:** Zavřete vodovodní kohoutek, aby nepřitékala další voda a voda ze spotřebiče byla odčerpána čerpadlem.

### **⚠ Varování** **Nebezpečí opaření!**

Při praní za vysokých teplot se voda velmi ohřeje. Při styku s horkou vodou se můžete opařit. Nechte vodu nejdříve vychladnout.

1. Nastavte programový volič do polohy **Off (vypnuto)**. Odpojte síťovou zástrčku.
2. Otevřete servisní kryt.

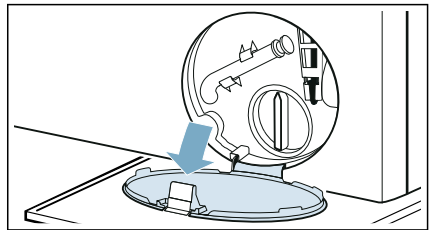

3. Uvolněte vypouštěcí hadici z uchycení. Sejměte těsnicí krytku a nechte vodu vytéct do vhodné nádoby. Vraťte zpět těsnicí krytku a umístěte vypouštěcí hadici zpět do uchycení.

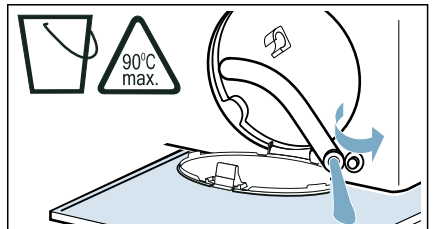

1. Opatrně vyšroubujte víčko čerpadla, zbytková voda může vytéct. Vyčistěte vnitřek, závit krytu čerpadla a pouzdro čerpadla. Oběžné kolo ve vypouštěcím čerpadle se musí otáčet.

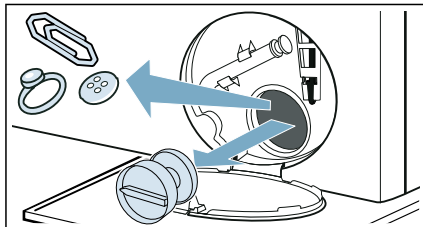

2. Nasadte a našroubujte víčko čerpadla. Rukojeť musí být ve svislé poloze.

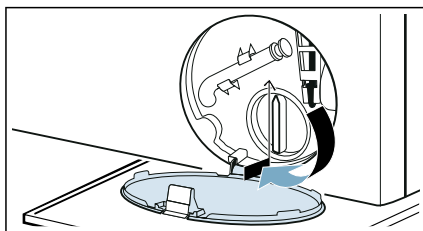

3. Zavřete servisní kryt.

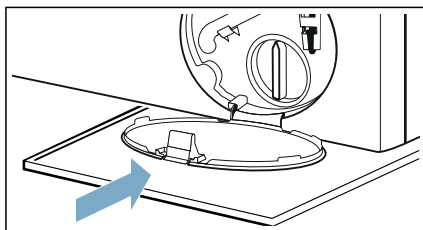

**Upozornění:** Aby nepoužitý prací prostředek při příštím praní nevtékal do odpadu: Nalijte do Dávkač II přibližně 1 litr vody a spusťte program **odčerpání**.

## Ucpaná odtoková hadice na sifonu

1. Nastavte programový volič do polohy **Off (vypnuto)**. Odpojte síťovou zástrčku.
2. Uvolněte hadicovou sponu. Opatrně vyjměte vypouštěcí hadici, zbytková voda může vytéct.
3. Vyčistěte vypouštěcí hadici a spojovací prvek sifonu.

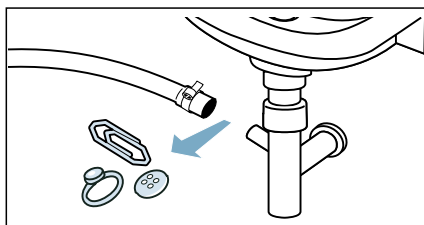

4. Znovu připojte vypouštěcí hadici a spoj zajistěte hadicovou sponou.

## Filtr v přívodu vody je ucpaný

**Uvolněte tlak vody v přívodní hadici:**

1. Zavřete přívod vody.
2. Zvolte program **bavlna** (aktivujte nastavení  $\equiv$  **SpeedPerfect**).  
**Upozornění:** Pokud má váš spotřebič inteligentní systém dávkování\*, musíte také vypnout inteligentní systém dávkování.
3. Zvolte tlačítko  $\triangleright$  **Start/Reload (start/doplnění)**. Nechte program běžet přibližně 40 sekund.
4. Nastavte programový volič do polohy **Off (vypnuto)**.
5. Odpojte síťovou zástrčku.

\* V závislosti na modulu

**Vyčistěte filtry:**

1. Odpojte hadici ze zadní části spotřebiče.

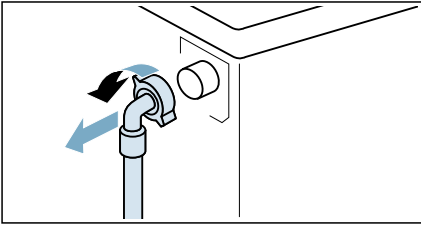

2. Vyjměte filtr kleštěmi.

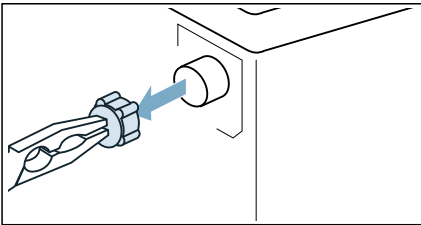

3. Vyčistěte filtr malým kartáčem.

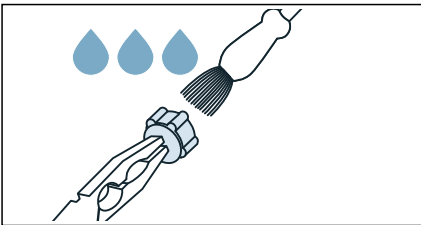

4. Připojte hadici a zkontrolujte její těsnost.

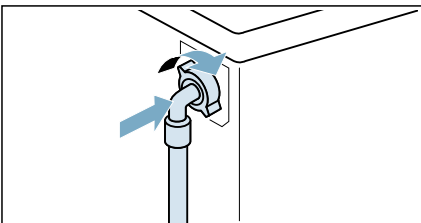

## Závady a co s nimi

**Nouzové uvolnění**

Např. při výpadku proudu nebo přerušení napájení

Program pokračuje po obnovení dodávky elektriny.

Pokud je nutné prádlo vyjmout, lze dvířka spotřebiče otevřít takto:

### **Varování**

**Nebezpečí opaření!**

Pokud perete při vysokých teplotách, hrozí nebezpečí opaření při styku s horkou vodou a prádlem.

Pokud je to možné, nechte ho vychladnout.

### **Varování**

**Nebezpečí zranění!**

Sahání do bubnu, dokud se otáčí, může vést ke zranění rukou.

Nesahejte do bubnu, pokud se otáčí. Vyčkejte, dokud se buben nezastaví.

**Pozor!****Poškození vodou!**

Jakákoliv vytékající voda může způsobit škody.

Neotevírejte dvířka, pokud je za oknem vidět voda.

1. Nastavte programový volič do polohy **Off (vypnuto)**. Odpojte síťovou zástrčku.
2. Otevřete servisní kryt.

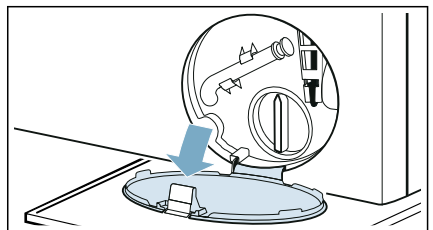

3. Vypusťte vodu. → *Strana 41*
4. Pomocí nářadí zatáhněte dolů nouzové odblokování a uvolněte je. Dvířka je poté možno otevřít.

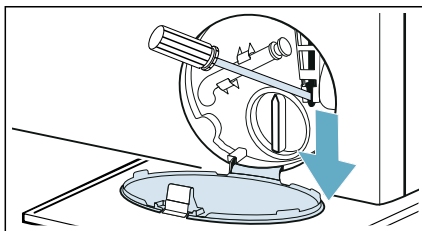





## Informace na panelu displeje

Displej	Příčina/řešení
	<ul style="list-style-type: none"> <li>■ <b>Rychle bliká + signál:</b> dvířka se otevřela a hladina vody je příliš vysoká. Zavřete dvířka, pokračujte v programu stisknutím tlačítka  <b>Start/Reload (start/doplnění)</b> nebo zvolte <b>odčerpání</b>.</li> <li>■ <b>Pomalů bliká:</b> teplota pojistky dvířek je příliš vysoká pro otevření dvířek. Počkejte přibl. 30 sekund, až se teplota pojistky dvířek sníží.</li> </ul>
<b>Hot (horké)</b>	Teplota v bubnu je příliš vysoká. Vyčkejte, dokud spotřebič neochladí prádlo a z panelu nezmizí <b>Hot (horké)</b> , poté je možné otevřít dvířka.
	<ul style="list-style-type: none"> <li>■ <b>Bliká (žádný přívod vody):</b> je kohoutek otevřený? Není filtr v přívodu vody ucpaný? → "<i>Filtr v přívodu vody je ucpaný</i>" na straně 42 Není přívodní hadice zalomená nebo přiskřípnutá?</li> <li>■ <b>Svíí (nízký tlak vody):</b> pouze pro informaci. Nemá vliv na průběh programu. Doba trvání programu se prodlouží.</li> </ul>
Rozsvítí se	Dětská pojistka je aktivována – deaktivujte ji.
Bliká symbol	<p>Spusťte program <b>bavlna 90°C</b> pro vyčištění a údržbu bubnu a vnější nádoby.</p> <p><b>Upozornění</b></p> <ul style="list-style-type: none"> <li>■ Spusťte program bez prádla.</li> <li>■ Použijte prací prášek nebo přípravek s obsahem bělidla. Aby nedocházelo k vzniku pěny, použijte pouze poloviční množství pracího prostředku, než doporučuje jeho výrobce. Nepoužívejte prací prostředky určené pro vlnu nebo jemné prádlo.</li> <li>■ Zapnutí/vypnutí informací pro péči o buben. → <i>Strana 39</i></li> </ul>
<b>E:36</b> střídavě s <b>-10</b>	<ul style="list-style-type: none"> <li>■ Odčerpávací trubka nebo vypouštěcí hadice pro odčerpání vody je ucpaná. Vyčistěte odčerpávací trubku a vypouštěcí hadici.</li> <li>■ Odčerpávací trubka nebo vypouštěcí hadice je zachycená nebo přiskřípnutá. Zajistěte, aby odčerpávací trubka a vypouštěcí hadice nebyly zalomené ani přiskřípnuté.</li> <li>■ Vypouštěcí čerpadlo je ucpané. → "<i>Vypouštěcí čerpadlo je ucpané</i>" na straně 41</li> <li>■ Vypouštěcí hadice pro odčerpání vody je v sifonu ucpaná. → "<i>Ucpaná odtoková hadice na sifonu</i>" na straně 42</li> <li>■ Vypouštěcí hadice pro odčerpávání vody je připojena příliš vysoko. Odtokovou vypouštěcí hadici připojte v maximální výšce 1 metr. → <i>Strana 15</i></li> </ul>

Displej	Příčina/řešení
<b>E:35</b> střídavě s <b>-10</b> (vhodné pro speciální modely)	V základové desce je voda, spotřebič netěsní. Zavřete vodovodní kohoutek. Zavolejte zákaznický servis.
<b>H:95</b> střídavě s <b>End (konec)</b> po dokončení programu	Ve fázi sušení není detekována žádná voda, výsledek sušení může být neuspokojivý. → "Filtr v přívodu vody je ucpaný" na straně 42
<b>H:32</b> střídavě s <b>End (konec)</b> po dokončení programu	Systém pro detekci nevyváženého naplnění pračky přerušil cyklus odstředování, protože prádlo je nerovnoměrně rozloženo. Rozložte v bubnu rovnoměrně malé a velké kusy prádla.
Jiné údaje	Otočte volič programu do polohy <b>Off (vypnuto)</b> , počkejte pět sekund a pak ho znovu zapněte. Objeví-li se údaj znovu, zavolejte zákaznický servis.

## Závady a co s nimi.

Závady	Příčina/řešení
Ze spotřebiče uniká voda.	<ul style="list-style-type: none"> <li>■ Správně připevněte vypouštěcí hadici nebo ji vyměňte.</li> <li>■ Utáhněte závit na přívodní hadici.</li> </ul>
Dvířka nelze otevřít.	<ul style="list-style-type: none"> <li>■ Bylo aktivováno <b>---</b> (pozastavení máchání = bez odtoku vody) (v závislosti na modulu). Pokračujte v programu volbou <b>odstředování/odčerpání</b> a stiskem <b>▷   Start/Reload (start/doplnění)</b>.</li> <li>■ Teplota v bubnu je pro otevření dvířek příliš vysoká.</li> <li>■ Je aktivovaná bezpečnostní funkce. Zastavit program?</li> <li>■ Hladina vody v bubnu je příliš vysoká.</li> <li>■ Lze dvířka otevřít pouze pomocí nouzového odblokování? → "Nouzové uvolnění" na straně 43</li> </ul>
Spotřebič se neplní vodou. Nedávkuje se prací prostředek.	<ul style="list-style-type: none"> <li>■ Program nelze spustit?</li> <li>■ Je vodovodní kohoutek otevřený?</li> <li>■ Nemůže být ucpaný filtr v přívodu vody? → "Filtr v přívodu vody je ucpaný" na straně 42</li> <li><b>Upozornění:</b> Pokud byl nainstalován další vodní filtr (v závislosti na modelu), zkontrolujte jeho znečištění a podle potřeby jej vyčistěte → samostatné pokyny k instalaci a čištění vodního filtru.</li> <li>■ Není přívodní hadice zalomená nebo přiskřípnutá?</li> </ul>

Závady	Příčina/řešení
Program nelze spustit.	<ul style="list-style-type: none"> <li>■ Dotkli jste se tlačítka  <b>Start/Reload (start/doplnění)</b> nebo jste zvolili  <b>Finished in/Time Dry (hotovo za/čas sušení)</b>?</li> <li>■ Jsou dvířka zavřená?</li> <li>■ Není aktivovaná dětská pojistka? Deaktivujte dětskou pojistku.</li> <li>■ Aktivovaný předváděcí režim? Pokud se po zapnutí spotřebiče zobrazí po dobu 5 sekund na displeji <b>SHO</b>, je spotřebič v předváděcím režimu. Počkejte, dokud z displeje nezmizí zpráva <b>SHO</b>. Podržte minimálně na dobu 5 s stisknuté tlačítko  <b>Start/Reload (start/doplnění)</b>. <b>OFF</b> se objeví na displeji. Nastavte programový volič do polohy <b>Off (vypnuto)</b>. Nyní je předváděcí režim vypnutý. Nyní můžete spotřebič používat jako obvykle.</li> </ul>
Program byl spuštěn a buben se točí, ale neplní se vodou.	Nejde o závadu – některé programy speciálně zjišťují hmotnost prádla po spuštění programu, aby mohly vypočítat optimální množství vody pro praní. Následně se buben začne plnit vodou.
Voda se neodčerpává.	<ul style="list-style-type: none"> <li>■ Odčerpávací trubka nebo vypouštěcí hadice pro odčerpání vody je ucpaná. Vyčistěte odčerpávací trubku a vypouštěcí hadici.</li> <li>■ Odčerpávací trubka nebo vypouštěcí hadice je zachycená nebo přiskřípnutá. Zajistěte, aby odčerpávací trubka nebo vypouštěcí hadice nebyly zalomené nebo přiskřípnuté.</li> <li>■ Nemůže být ucpané vypouštěcí čerpadlo? → "Vypouštěcí čerpadlo je ucpané" na straně 41</li> <li>■ Nemůže být ucpaná vypouštěcí hadice v sifonu? → "Ucpaná odtoková hadice na sifonu" na straně 42</li> <li>■ Bylo aktivováno  (pozastavení máchání = bez odtoku vody) (v závislosti na modulu). Pokračujte v programu volbou <b>odstředování/odčerpání</b> a stiskem  <b>Start/Reload (start/doplnění)</b>.</li> <li>■ Vypouštěcí hadice pro odčerpávání vody je připojena příliš vysoko. Hadici pro odčerpávání vody připojte v maximální výšce 1 metr. → <i>Strana 15</i></li> </ul>
V bubnu není vidět voda.	Nejde o závadu – voda je pod viditelnou úrovní.
Do dávkovače(ů) byl naplněn špatný prací prostředek/aviváž.	Vyprázdněte dávkovač(e), vyčistěte jej/je a naplňte jej/je správným prostředkem. → "Vyprázdnění zásuvky na čisticí prostředek, vyčištění zásuvky na čisticí prostředek a krytu" na straně 40
Prací prostředek / aviváž v dávkovači ztuhl.	Vyprázdněte dávkovač(e), vyčistěte jej/je a naplňte jej/je správným prostředkem.

Závady	Příčina/řešení
Ze zásuvky na prací prostředek uniká pěna.	Nepoužili jste příliš mnoho pracího prostředku? Smíchejte 1 lžici textilního změkčovače s ½ litrem vody a nalijte je do dávkovače <b>II</b> . (Není určeno pro outdoorové, sportovní a péřové oblečení!) Při příštím praní snižte dávku pracího prostředku. Používejte běžně dostupné málo pěnicí prací a ošetřovací prostředky, které jsou vhodné pro použití v pračce.
Opakované intenzivní pění.	Nepoužili jste příliš mnoho pracího prostředku? Pro příští cyklus praní se stejným naplněním přidejte méně pracího prostředku.
Prací prostředek / aviváž kape z těsnění a hromadí se na dvířkách nebo v záhybu těsnění.	V dávkovačích je příliš velké množství pracího prostředku / aviváže. Neplňte dávkovače nad značku <b>max.</b> hladiny.
Výsledek odstředování není uspokojivý. Prádlo mokré / příliš vlhké.	<ul style="list-style-type: none"> <li>■ Nejde o závadu – systém pro zjišťování nevyváženého naplnění přerušil odstředovací cyklus, protože prádlo je nerovnoměrně rozloženo. Rozložte v bubnu rovnoměrně malé a velké kusy prádla.</li> <li>■ Je zvoleno dodatečné nastavení programu  <b>Less Ironing (snadné žehlení)</b> (v závislosti na modelu)?</li> <li>■ Je zvoleno dodatečné nastavení programu <b>noční praní</b> nebo program <b>noční praní</b> (v závislosti na modelu)?</li> <li>■ Nejsou zvolené otáčky příliš nízké?</li> </ul>
Opakovaně se spouští cyklus odstředění.	Nejde o závadu – systém pro zjišťování nevyváženého naplnění upravuje rovnováhu.
Program trvá déle než obvykle.	<ul style="list-style-type: none"> <li>■ Nejde o závadu – systém pro zjišťování nevyváženého naplnění upravuje rovnováhu opakovaným vyvažováním prádla.</li> <li>■ Nejde o závadu – systém detekce pěny je aktivní – byl zapnut cyklus máchání.</li> </ul>
Délka programu se v průběhu cyklu praní/sušení mění.	Nejde o závadu – postup programu se optimalizuje pro konkrétní prací/sušicí proces. To může změnit délku programu zobrazenou na panelu displeje.
Tvorba zápachu, skvrn ve spotřebiči.	Spusťte program <b>bavlna 90°C</b> bez prádla. Přidejte prací prášek nebo prací prostředek obsahující bělicí prostředek. <b>Upozornění:</b> Aby nedocházelo k vzniku pěny, použijte pouze poloviční množství pracího prostředku, než doporučuje jeho výrobce. Nepoužívejte prací prostředky určené pro vlnu nebo jemné prádlo.
Hlasité zvuky, vibrace a „pohyb“ spotřebiče během odstředování.	<ul style="list-style-type: none"> <li>■ Je spotřebič vyrovnaný? → "<i>Vyrovnaní</i>" na straně 18</li> <li>■ Jsou nožičky spotřebiče upevněné? Zajistěte nožičky spotřebiče.</li> <li>■ Odstranili jste přepravní pojistky? → "<i>Odstranění přepravních zámků</i>" na straně 14</li> </ul>
Kontrolky displeje za chodu spotřebiče nefungují.	<ul style="list-style-type: none"> <li>■ Nedošlo k výpadku elektrického proudu?</li> <li>■ Nespálily se pojistky? Nahodte/vyměňte pojistky.</li> <li>■ Pokud se závada opakuje, zavolejte zákaznický servis.</li> </ul>
Na prádle jsou zbytky pracího prostředku.	<ul style="list-style-type: none"> <li>■ Některé prací prostředky bez fosfátu obsahují nerozpustné zbytky.</li> <li>■ Zvolte <b>máchání</b> nebo prádlo po vyprání vykartáčujte.</li> </ul>

Závady	Příčina/řešení
Odstředování během sušení.	Jedná se o inovativní proces známý jako termální odstředění, který se používá ke snížení spotřeby energie během fáze sušení. Program funguje, jak má, počkejte na jeho dokončení.
Na prádle zůstávají žmolky.	Spusťte program <b>bavlna</b> * (studený) bez prádla a pracího prostředku k odstranění žmolků nashromážděných v bubnu během předchozí fáze sušení.
Hluk přívodu vody během fáze sušení.	Pračka se sušičkou používá technologii kondenzace vody, a proto je při sušení prádla neustále přiváděna voda. Proto musí být vodovodní kohoutek po celou dobu až do konce fáze sušení otevřený.
Delší doba sušení.	<ul style="list-style-type: none"> <li>■ Spusťte program <b>bavlna</b> * (studený), který odstraní žmolky nashromážděné v bubnu pračky během sušení.</li> <li>■ Je-li okolní teplota vyšší než 30 °C, doba sušení může být delší.</li> <li>■ Nedostatečné vedení vzduchu v místnosti může prodlužovat dobu sušení. V místnosti větrejte.</li> </ul>
Sušicí program se nespustí.	<ul style="list-style-type: none"> <li>■ Zvolili jste dodatečné nastavení programu sušení?</li> <li>■ Jsou dvířka řádně zavřená?</li> </ul>
Pomačkání prádla.	<ul style="list-style-type: none"> <li>■ K mačkání dochází, pokud překročíte maximální naplnění nebo zvolíte špatný program pro příslušnou tkaninu. Všechny potřebné informace jsou uvedeny v tabulce přehledu programů.</li> <li>■ Po sušení prádlo okamžitě vyjměte; k mačkání může dojít, pokud ho necháte v bubnu.</li> </ul>
Výsledek sušení není uspokojivý (prádlo není dostatečně suché).	<ul style="list-style-type: none"> <li>■ Na konci programu se zdá být teplé prádlo vlhčí, než ve skutečnosti je. Prádlo rozprostřete a nechte teplo vyprchat.</li> <li>■ Nadměrně vysoká okolní teplota (nad 30 °C) nebo nedostatečné větrání v místnosti, kde je umístěna pračka se sušičkou.</li> <li>■ Prádlo nebylo před sušením dostatečně odstředěno. Nastavte vždy nejvyšší možnou rychlost odstředění pro daný prací program.</li> <li>■ Pračka se sušičkou je přeplněná: dodržujte doporučení pro maximální naplnění v tabulce programů a na displeji se zobrazením naplnění. Nepřeplňujte pračku se sušičkou, protože maximální množství prádla k sušení je menší než maximální množství k praní. Po praní s maximální náplní vyjměte prádlo z pračky se sušičkou a rozdělte jej na dva sušicí cykly.</li> <li>■ Síťové napětí je příliš nízké (pod 200 V) – zajistěte vhodné napájení.</li> <li>■ Tlak vody je nízký. Na základě principu kondenzace vodních par nedorazí při nízkém tlaku vody ke správné a úplné kondenzaci páry.</li> <li>■ Vodovodní kohoutek je během sušení zavřený. Z důvodu využití kondenzace při sušení nechte během sušicího procesu otevřený připojený vodovodní kohoutek, jinak nemůže být zaručeno správné sušení.</li> <li>■ Silné vícevrstvé textilie nebo textilie se silnou výplní se snadno vysuší na povrchu, ale nikoli uvnitř. Tento proces vyrovnání může trvat déle.</li> </ul>
<p>Jestliže závadu nemůžete odstranit sami (po otočení voliče programu do polohy <b>Off (vypnuto)</b> a zpátky do polohy zapnutí) nebo pokud je nutné provést opravu:</p> <ul style="list-style-type: none"> <li>■ Nastavte programový volič do polohy <b>Off (vypnuto)</b>. Odpojte síťovou zástrčku.</li> <li>■ Zavřete vodovodní kohoutek a zavolejte zákaznický servis.</li> </ul>	





## Zákaznický servis

Pokud budete mít nějaké otázky týkající se používání, nebo nebudete schopni opravit závady spotřebiče sami, nebo pokud bude váš spotřebič vyžadovat opravu, kontaktujte zákaznický servis.

Řadu problémů vyřešíte sami podle pokynů k řešení závad v tomto manuálu nebo na našem webu. Pokud vám tyto rady nepomohou, obraťte se na náš zákaznický servis

Vždy pro vás najdeme vhodné řešení a pokusíme se vyhnout zbytečným návštěvám servisního technika.

V případě záručních reklamací se postaráme, aby váš spotřebič opravil vyškolený servisní technik za využití originálních náhradních dílů, a to i po uplynutí záruky výrobce.

Z bezpečnostních důvodů smí opravy spotřebiče provádět pouze vyškolený specialista. Záruka se stává neplatnou, pokud provedou opravu nebo zásah osoby, které k tomu nemají naše povolení, nebo pokud došlo k montáži neoriginálních náhradních dílů nebo příslušenství, které pak způsobily závadu.

Funkční originální náhradní díly lze na základě příslušného nařízení o ekologickém designu získat od zákaznické podpory po dobu nejméně 10 let od data uvedení vašeho spotřebiče na trh v rámci Evropského hospodářského prostoru.

**Upozornění:** Na základě záručních podmínek výrobce je využití zákaznického servisu zdarma.

Podrobné informace o záruční lhůtě a záručních podmínkách ve vaší zemi získáte od našeho zákaznického servisu, vašeho prodejce nebo na našem webu.

Pokud kontaktujete zákaznický servis, budete potřebovat číslo produktu (E-Nr.) a výrobní číslo (FD) vašeho spotřebiče.

Kontaktní údaje zákaznického servisu najdete v přiloženém adresáři zákaznického servisu nebo na našem webu.

## Číslo výrobku (E-Nr.) a výrobní číslo (FD)

Číslo výrobku (E-Nr.) a výrobní číslo (FD) najdete na štítku spotřebiče.

V závislosti na modelu se štítek spotřebiče nachází:

- Na vnitřku dvířek.
- Na vnitřku servisního krytu.
- Na zadní straně spotřebiče.

Poznamenejte si údaje o vašem spotřebiči a telefonní číslo na zákaznický servis, abyste je měli po ruce.

Další údaje o vašem modelu najdete online na <https://energylabel.bsh-group.com> \* Tato webová adresa je propojena s oficiální databází produktů EU EPREL. V době tisku nebyla tato webová adresa ještě dostupná pro veřejnost. Poté se prosím řiďte pokyny k vyhledávání modelů. Identifikátor modelu je v čísle výrobku (E-Nr.) na štítku tvořen znaky před lomítkem. Identifikátor modelu případně také najdete na prvním řádku energetického štítku EU.







### Důvěřujte zkušenostem výrobce.

Kontaktujte nás. Tak si můžete být jistí, že opravy jsou prováděny vyškolenými servisními pracovníky s použitím originálních náhradních dílů.

\* Platí pouze pro země v Evropském hospodářském prostoru.

## Hodnoty spotřeby

Následující údaje uvádíme v souladu s nařízením EU o ekologickém designu. Údaje uvedené pro jiné programy než Eco 40-60 jsou pouze informativní a byly stanoveny v souladu s platnými normami EN60456 a EN62512. Za tímto účelem byla deaktivována funkce automatického dávkování. Informace ke srovnávacímu testu: deaktivujte funkci automatického dávkování, pokud tuto funkci nepodrobujete testování.

Program	jmenovitá kapacita [Kg]	spotřeba energie [kWh/cykklus] *	spotřeba vody [l/cykklus] *	trvání programu [h:min] *	maximální teplota [°C] * 5min	rychlost odstředování [ot/min] *	zbytková vlhkost [%] *
eco 40-60 **	9,0	1,120	58,0	3:45	44	1400	53
eco 40-60 **	4,5	0,660	44,0	2:50	37	1400	53
eco 40-60 **	2,5	0,220	25,0	2:50	24	1400	53
eco 40-60 +  <b>Drying Aim (cíl sušení)</b> +  <b>(Suché k uložení)**</b>	6,0	4,500	100,0	7:45	36	-	-0.1
eco 40-60 +  <b>Drying Aim (cíl sušení)</b> +  <b>(Suché k uložení)**</b>	3,0	2,550	60,0	5:20	35	-	-0.1
bavlna 20 °C	9,0	0,350	89,0	3:02	24	1400	53
bavlna 40 °C	9,0	1,300	89,0	3:48	40	1400	53
bavlna 40 °C +  <b>Prewash (předpírka)</b>	9,0	1,300	98,0	3:50	40	1400	53
bavlna 60 °C	9,0	1,700	89,0	3:03	53	1400	53
snadno udržovatelné 40 °C	4,0	0,830	66,0	2:29	44	1400	25
mix 40 °C	4,0	0,630	47,0	1:00	41	1400	50
vlna  30 °C	2,0	0,220	40,0	0:41	26	800	31

\* Skutečné hodnoty se mohou lišit od uvedených hodnot v závislosti na tlaku, tvrdosti vody a teplotě přírodní vody, teplotě prostředí, typu, množství a zašpinění prádla, použitým pracím prostředkem, výpalcích dodávky elektriny a zvolených doplňkových funkcích.

\*\* Testovací program, v souladu s nařízením EU o ekologickém designu a nařízením EU o energetickém štítku, ve studené vodě (15 °C).



## Technická data

### Rozměry:

84,8 cm x 59,8 cm x 59,0 cm  
(výška × šířka × hloubka)

### Hmotnost:

80 kg

### Údaje o elektrickém připojení:

Jmenovité napětí 220-240V, 50 Hz

Minimální ochrana instalace (≡)10 A

Jmenovitý výkon 1900-2300 W

### Tlak vody:

100 až 1 000 kPa (1–10 bar)



## Záruka Aqua-Stop

### Pouze pro spotřebiče s Aqua-Stop

Kromě záručních nároků vůči prodejci, založených na kupní smlouvě, a naší záruce na spotřebič poskytne kompenzaci za těchto podmínek:

1. Pokud voda způsobí poškození kvůli závadě našeho systému Aqua-Stop, budeme domácím zákazníkům kompenzovat způsobené škody.
2. Záruční závazek platí po životnost spotřebiče.
3. Podmínkou všech záručních nároků je, že spotřebič s Aqua-Stop musel být správně nainstalován a zapojen podle našich pokynů. To zahrnuje i správně osazený nástavec Aqua-Stop (originální příslušenství). Naše záruka nepokrývá vadné přívodní potrubí nebo spojovací díly vedoucí do přípojky Aqua-Stop v kohoutku.
4. Spotřebiče s Aqua-Stop nevyžadují během činnosti dohled ani následné zabezpečení uzavřením kohoutku. Kohoutek je nutné zavřít pouze pokud nebudete dlouho dobu doma, například po dobu několikátýdenní dovolené.



## Děkujeme za zakoupení domácího spotřebiče Bosch!

Zaregistrujte svůj nový spotřebič na MyBosch a ihned využívejte těchto výhod:

- **Tipy odborníků a triky pro váš spotřebič**
- **Možnost prodloužení záruky**
- **Slevy na příslušenství a náhradní díly**
- **Návod k použití v digitální podobě a všechny údaje spotřebiče po ruce**
- **Snadný přístup k servisu domácích spotřebičů Bosch**

Snadná a bezplatná registrace – i na mobilních telefonech:

[www.bosch-home.com/welcome](http://www.bosch-home.com/welcome)



## Potřebujete pomoc? Najdete ji zde.

Rady odborníků k vašemu domácímu spotřebiči Bosch, pomoc při problémech nebo oprava u odborníků Bosch.

Zjistěte vše o mnoha způsobech, kterými vám může Bosch pomoci:

[www.bosch-home.com/service](http://www.bosch-home.com/service)

**Kontaktní údaje pro všechny země najdete v přiloženém servisním adresáři.**

**Robert Bosch Hausgeräte GmbH**

Carl-Wery-Straße 34

81739 München, GERMANY

[www.bosch-home.com](http://www.bosch-home.com)



**9001504228** (0010)

CS



Zaregistrujte  
svoj nový  
spotrebič na MyBosch  
teraz a získajte  
bezplatné výhody:  
[bosch-home.com/  
welcome](http://bosch-home.com/welcome)



# Práčka so sušičkou

**WNA14400BY**

**sk** Návod na používanie a inštaláciu

## Vaša nová práčka so sušičkou

Rozhodli ste sa pre práčku so sušičkou značky Bosch.

Prosím, venujte niekoľko minút svojho času prečítaniu a oboznámeniu sa s prednosťami vašej práčky so sušičkou.

Aby boli vysoké nároky na kvalitu značky Bosch vždy splnené, bola každá práčka so sušičkou, ktorá opustila náš výrobný podnik, starostlivo prekontrolovaná z hľadiska funkčnosti a bezchybného stavu.

Ďalšie informácie o našich výrobkoch, príslušenstve, náhradných dieloch a servise či službách nájdete na našej internetovej stránke [www.bosch-home.com](http://www.bosch-home.com) alebo sa obráťte na naše strediská zákazníckeho servisu.

Ak návod na používanie a inštaláciu opisuje rôzne modely, na príslušných miestach nájdete upozornenie na konkrétne rozdiely.



Práčku so sušičkou uveďte do prevádzky až po prečítaní tohto návodu na používanie a inštaláciu!

## Pravidlá zobrazenia

### **Varovanie!**

Táto kombinácia symbolu a signálneho slova upozorňuje na možnú nebezpečnú situáciu. Následkom nerespektovania varovania môže byť smrť alebo poranenia.

### **Pozor!**

Toto signálne slovo upozorňuje na možnú nebezpečnú situáciu. Následkom nerespektovania môžu byť materiálne škody a/alebo škody na životnom prostredí.

### **Upozornenie / tip**

Upozornenia týkajúce sa optimálneho používania spotrebiča / užitočné informácie.

### **1. 2. 3. / a) b) c)**

Jednotlivé kroky postupu sa zobrazia označené číslami alebo písmenami.

■ / -

Výpočet (vymenovanie) sa zobrazí označený okienkami alebo odrážkami.

# Obsah

 <b>Predpokladané použitie</b> . . . . .	4	 <b>Pracie prostriedky a aviváže</b> . . . . .	27
 <b>Bezpečnostné pokyny</b> . . . . .	5	Odporúčané pracie prostriedky. . . . .	27
Deti/osoby/zvieratá. . . . .	5	 <b>Prehľad programov</b> . . . . .	28
Inštalácia . . . . .	6	Voliteľný program . . . . .	28
Prevádzka. . . . .	8	Tabuľka sušenia . . . . .	33
Čistenie/údržba . . . . .	10	 <b>Predvolené nastavenia programu</b> . . . . .	33
 <b>Ochrana životného prostredia</b> . . . . .	12	‡ Temp. (voľba teploty) . . . . .	33
Obal/starý spotrebič. . . . .	12	⊙ rpm (ot.) . . . . .	33
Šetrite energiu a udržiavajte zdroje. . . . .	12	⌚ Finished in/Time Dry (hotové za/čas sušenia) . . . . .	34
Režim úspory energie. . . . .	12	 <b>Dodatočné nastavenia programu</b> . . . . .	34
 <b>Umiestnenie a pripájanie</b> . . . . .	13	☀ Drying Aim (cieľ sušenia) . . . . .	34
Štandardné príslušenstvo . . . . .	13	↓ Prewash (predpierka) . . . . .	35
Bezpečnostné pokyny. . . . .	13	🧺 Less Ironing (ľahké žehlenie). . . . .	35
Miesto inštalácie. . . . .	14	⊞ SpeedPerfect . . . . .	35
Inštalácia na podklad alebo na drevenú trámovú podlahu. . . . .	14	 <b>Prevádzka spotrebiča</b> . . . . .	35
Inštalácia spotrebiča v kuchyni. . . . .	14	Príprava spotrebiča . . . . .	35
Odstránenie prepravných blokovacích prvkov. . . . .	15	Zvoľte program/zapnite spotrebič . . . . .	36
Odstraňovanie podpier. . . . .	16	Vloženie bielizne do bubna . . . . .	36
Dĺžky hadice a kábla . . . . .	16	Dávkovanie a pridanie pracieho prostriedku a aviváže . . . . .	37
Prívod vody. . . . .	17	Spustenie programu . . . . .	38
Vypúšťanie vody . . . . .	18	Detská poistka. . . . .	38
Vyrovnanie . . . . .	19	Doplnenie/vyberanie bielizne . . . . .	39
Elektrické pripojenie . . . . .	20	Zmena programu . . . . .	39
Pred prvým praním . . . . .	20	Koniec programu . . . . .	39
Preprava . . . . .	20	Koniec programu. . . . .	39
 <b>Zoznámenie sa so spotrebičom</b> . . . . .	22	Vyberanie bielizne/vypnutie spotrebiča . . . . .	40
Spotrebič . . . . .	22	 <b>Nastavenia spotrebiča</b> . . . . .	40
Ovládací panel . . . . .	23	 <b>Snínače</b> . . . . .	41
Displej. . . . .	24	Systém detekcie nevyváženého naplnenia. . . . .	41
 <b>Bielizeň</b> . . . . .	25		
Príprava bielizne na pranie . . . . .	25		
Príprava bielizne na sušenie . . . . .	26		
Škrobenie . . . . .	26		
Farbenie / bielenie . . . . .	26		

	<b>Čistenie a údržba</b> . . . . .	<b>41</b>
	Plášť prístroja/kontrolný panel . . . . .	41
	Bubon . . . . .	41
	Odstránenie vodného kameňa. . . . .	41
	Vyprázdnenie a čistenie zásuvky na prací prostriedok a jej krytu . . . . .	42
	Vypúšťacie čerpadlo je zapchané . . . . .	43
	Upchatá odtoková hadica na sifóne. . . . .	44
	Filter na privode vody je upchatý. . . . .	44
	<b>Poruchy a ich odstraňovanie</b> . . . . .	<b>45</b>
	Núdzové uvoľnenie . . . . .	45
	Informácie zobrazované na displeji . . . . .	45
	Poruchy a ich odstraňovanie. . . . .	47
	<b>Zákaznícky servis</b> . . . . .	<b>51</b>
	Číslo výrobku (E-Nr.) a výrobné číslo (FD). . . . .	51
	<b>Hodnoty spotreby</b> . . . . .	<b>52</b>
	<b>Technické údaje</b> . . . . .	<b>53</b>
	<b>Záruka Aqua-Stop</b> . . . . .	<b>53</b>

## **Predpokladané použitie**

- Tento spotrebič je určený len na použitie v domácnosti.
- Neinštalujte ani neprevádzkujte toto zariadenie na miestach, kde by bolo vystavené pôsobeniu mrazu a/alebo vplyvom vonkajšieho prostredia. Ak v zariadení zamrzne zvyšková voda, hrozí nebezpečenstvo jeho poškodenia. Zamrznuté hadice môžu praskať/vytvárať trhliny..
- Tento spotrebič možno používať len na pranie domácej bielizne, t. j. častí, ktoré možno prať v práčke, a vlnených tkanín, ktoré možno prať ručne (pozri štítko na textílii). Používanie spotrebiča na iné účely sa pokladá za použitie mimo určenej oblasti jeho použitia a je zakázané.
- Spotrebič možno používať len na sušenie a aviváž domácej bielizne, t. j. častí, ktoré boli vyprané vo vode a sú vhodné na sušenie v bubne práčky (pozri štítko na textílii). Používanie spotrebiča na iné účely sa pokladá za použitie mimo určenej oblasti jeho použitia a je zakázané.
- Tento spotrebič je vhodný na prevádzku s vodovodnou vodou a bežne dostupnými pracími prostriedkami a avivážou (musia byť vhodné na používanie v práčke).
- Tento spotrebič je určený na použitie maximálne vo výške 4 000 metrov nad hladinou mora.

### **Než zapnete spotrebič:**

Skontrolujte, či spotrebič nemá viditeľné poškodenie. Nespúšťajte spotrebič, ak je poškodený. V prípade akýchkoľvek problémov sa obráťte na nášho odborného predajcu alebo zákaznícky servis.

Prečítajte si a dodržiavajte prevádzkové a inštalčné pokyny a všetky ďalšie informácie dodané spoločne s týmto zariadením.

Uschovajte dokumenty na ďalšie použitie alebo pre ďalšieho majiteľa.



## **Bezpečnostné pokyny**

Nasledovné bezpečnostné pokyny a varovania slúžia na ochranu pred poranením a predchádzajú hmotným škodám vo vašom okolí.

Pri inštalácii, údržbe, čistení a prevádzke zariadenia je preto dôležité prijať potrebné opatrenia a pokračovať s nevyhnutnou starostlivosťou.

### **Deti/osoby/zvieratá**

#### **Varovanie**

#### **Nebezpečenstvo usmrtenia!**

Deti a ostatné osoby, ktoré nie sú schopné posúdiť riziká spojené s používaním zariadenia sa môžu poraniť sami alebo sa môžu ocitnúť v život ohrozujúcich situáciách. Preto majte na pamäti nasledovné:

- Zariadenie smú používať deti staršie ako 8 rokov a osoby so zníženou fyzickou, zmyslovou alebo mentálnou schopnosťou alebo osoby s nedostatkom skúseností a znalostí, ak sú pod dohľadom alebo sú poučené o tom, ako zariadenie používať bezpečne a chápu potenciálne riziká spojené s používaním zariadenia.
- Deti sa so zariadením nesmú hrať.

- Nedovoľte deťom čistiť alebo vykonávať údržbu zariadenia bez dozoru.
- Deti do 3 rokov a domáce zvieratá sa nesmú v blízkosti tohto zariadenia zdržiavať.
- Deti alebo osoby, ktoré nie sú schopné posúdiť riziká, nenechávajú v blízkosti zariadenia bez dozoru.

#### **Varovanie**

#### **Nebezpečenstvo usmrtenia!**

Deti sa môžu sami zamknúť vnútri zariadenia a môžu sa ocitnúť v život ohrozujúcej situácii.

- Zariadenie neumiestňujte za dverami, pretože by mohli blokovať dvierka zariadenia alebo by mohli brániť ich úplnému otvoreniu.
- Keď zariadenie dosiahne koniec svojej životnosti, **predtým** ako ho znehodnotíte, vyťahnite zástrčku napájacieho kábla zo zásuvky a potom znehodnoťte zámok na dverách zariadenia..

#### **Varovanie**

#### **Nebezpečenstvo udusenia!**

Ak deťom dovolíte hrať sa balením/plastovou fóliou alebo obalovým materiálom, môžu v ňom uviaznuť alebo si ho môžu nasadiť na hlavu a udusiť sa.

Obaly, fólie a obalový materiál skladujte mimo dosahu detí.

## **Varovanie**

### **Riziko otravy!**

Po požití pracích a ošetrovacích prostriedkov (aviváže) môže dôjsť k otrave. V prípade náhodného prehltnutia vyhľadajte lekársku pomoc. Uchovávať pracie a ošetrovacie prostriedky (aviváž) mimo dosahu detí.

## **Varovanie**

### **Podráždenie očí/pokožky!**

Kontakt s pracími prostriedkami a avivážou môže spôsobiť podráždenie očí alebo pokožky. Ak pracie prostriedky a aviváž prídu do kontaktu s očami/pokožkou, okamžite ich dôkladne opláchnite vodou. Uchovávať pracie a ošetrovacie prostriedky (aviváž) mimo dosahu detí.

## **Inštalácia**

## **Varovanie**

### **Riziko úrazu elektrickým prúdom/požiaru/hmotných škôd/ poškodenia spotrebiča!**

Ak spotrebič nie je správne nainštalovaný, môže dôjsť k nebezpečnej situácii. Zabezpečte nasledujúce:

- Sieťové napätie vo vašej elektrickej zásuvke musí zodpovedať menovitému napätiu uvedenému na spotrebiči (identifikačnom štítku). Pripojená záťaž a požadované istenie sú uvedené na identifikačnom štítku.

- Spotrebič nesmie byť napájaný externým spínačom, ako je časovač, ani pripojený k okruhu, ktorý sa pravidelne zapína a vypína.
- Sieťová zástrčka a zásuvka s ochranným kontaktom musia byť rovnakého typu a uzemňovací systém musí byť správne nainštalovaný.
- Káblová inštalácia musí mať adekvátny prierez.
- Sieťová zástrčka musí byť vždy voľne prístupná. V prípade, že to nie je možné tak, aby sa dodržali príslušné bezpečnostné predpisy, musí sa do elektroinštalácie natrvalo zabudovať vypínač (odpojovač všetkých pólov) v súlade s elektroinštaláčnymi predpismi.
- Ak používate prúdový chránič, používajte iba chránič nasledovnej značky: . Jedine touto značkou zaistíte, že sa dodržia všetky platné predpisy.

## **Varovanie**

### **Riziko úrazu elektrickým prúdom/požiaru/hmotných škôd/ poškodenia spotrebiča!**

Ak sieťový kábel zariadenia vymeníte alebo je poškodený, môže dôjsť k úrazu elektrickým prúdom, skratu alebo požiaru v dôsledku prehriatia. Napájací kábel nesmie byť zlomený, stlačený alebo upravený a nesmie prísť do

kontakto so žiadnym zdrojom tepla.

### **Varovanie**

#### **Nebezpečenstvo požiaru/ hmotnej škody/ poškodenia zariadenia!**

Ak použijete predlžovací kábel alebo rozdvojku, môže dôjsť k požiaru v dôsledku prehriatia alebo skratu.

Zariadenie zapojte priamo do uzemnenej zásuvky, ktorá bola nainštalovaná správne.

Nepoužívajte predlžovacie káble, zásuvkové lišty, alebo multifunkčné spojky.

### **Varovanie**

#### **Riziko úrazu/materiálnej škody/poškodenia zariadenia!**

- Zariadenie počas prevádzky môže vibrovať alebo pohybovať sa, čo môže spôsobiť poranenie alebo hmotné škody.

Zariadenie umiestňuje na čistý, rovný, pevný povrch a pomocou vodováhy a nožičky so skrútkou ho vyvážite.

- Ak na účel zdvihnutia alebo premiestnenia zariadenia uchopíte niektorú z vyčnievajúcich častí zariadenia (napr. dvierka zariadenia), tieto časti sa môžu zlomiť a spôsobiť zranenie.

Pri premiestňovaní zariadenia ho nechytajte za prečnievajúce časti.

### **Varovanie**

#### **Riziko poranenia!**

- Výrazné poškodenie spotrebiča. Pri jeho zdvíhaní môže dôjsť k zraneniu. Zariadenie nezdvíhajte sami.
- Zariadenie má ostré hrany, o ktoré by ste mohli porezať ruky. Zariadenie neuchopujte za jeho ostré hrany. Pri zdvíhaní noste ochranné rukavice.
- V prípade, že hadice a sieťové káble nie sú správne vedené, môžu predstavovať riziko zakopnutia, čo môže viesť k poraneniám. Hadice a káble vedte a umiestňujte tak, aby nepredstavovali riziko zakopnutia.

### **Pozor!**

#### **Hmotná škoda/poškodenie spotrebiča**

- V prípade, že je tlak vody príliš vysoký alebo príliš nízky, nemusí zariadenie správne fungovať, a to môže tiež viesť k hmotným škodám alebo poškodeniu zariadenia. Uistite sa, že tlak vody v prívode do zariadenia je najmenej 100 kPa (1 bar) a neprekračuje 1 000 kPa (10 bar).

- Ak sú hadice na vodu vymenené alebo poškodené, môže to viesť k hmotným škodám alebo poškodeniu zariadenia.  
Hadice na vodu nesmú byť ohnuté, prasknuté, vymenené alebo poškodené.
- Použitie hadíc na pripojenie prívodu vody iných značiek môže viesť k hmotným škodám alebo poškodeniu zariadenia.  
Používajte hadice dodávané so zariadením alebo len originálne náhradné hadice.
- Zariadenie je na prepravu zaistené prepravnými blokovacími prvkami.  
V prípade, že prepravné blokovacie prvky nie sú pred uvedením zariadenia do prevádzky odstránené, môže dôjsť k poškodeniu zariadenia.  
Pred prvým použitím zariadenia je nevyhnutné úplne odstrániť všetky prepravné blokovacie prvky. Uistite sa, že ste tieto dopravné blokovacie prvky odložili na vhodné miesto. Aby sa zabránilo poškodeniu zariadenia počas prepravy, je dôležité, aby pred prepravovaním zariadenia boli opäť namontované prepravné blokovacie prvky.

## Prevádzka

### **Varovanie**

#### **Nebezpečenstvo výbuchu / požiaru!**

Bielizeň, ktorá prišla do styku s rozpúšťadlami, olejom, voskom, odstraňovačom vosku, farbou, masťou alebo odstraňovačom škvŕn sa pri sušení v sušičke môže vznietiť alebo dokonca spôsobiť, že zariadenie exploduje. Preto majte na pamäti nasledovné:

- Pred sušením v sušičke bielizeň dôkladne vypláčajte teplou vodou a čistiacim prostriedkom.
- Ak bielizeň najskôr neoperiete, nekladte ju do tohto zariadenia.
- Nepoužívajte zariadenie, ak na čistenie bielizne boli použité priemyselné chemikálie.

### **Varovanie**

#### **Nebezpečenstvo výbuchu / požiaru!**

- Ak bola bielizeň vopred vyčistená čistiacimi prostriedkami obsahujúcimi rozpúšťadlá, napr. odstraňovač škvŕn/čistiace rozpúšťadlá, môže to spôsobiť výbuch.  
Pred praním v práčke ju dôkladne vypláčajte vodou.

- Niektoré objekty sa môžu počas sušenia vznietiť alebo dokonca spôsobiť, že zariadenie začne horieť alebo exploduje. Z vreciek odevov vyberte všetky zapaľovače alebo zápalky .
- Ak sa vo vzduchu okolo zariadenia nachádza uhoľný prach alebo múčka, môže dôjsť k explózii. Uistite sa, že keď je zariadenie v prevádzke, je priestor okolo neho udržiavaný v čistote.

### **Varovanie**

#### **Nebezpečenstvo požiaru / hmotných škôd / poškodenia zariadenia!**

Ak je program ukončený pred skončením sušiaceho cyklus, nemusí byť bielizeň ochladená dostatočne a môže spôsobiť to, že sa bielizeň zapáli alebo môže dôjsť k hmotným škodám alebo poškodeniu zariadenia.

- V poslednej časti cyklu sušenia sa bielizeň v bubne neohrieva (chladiaci cyklus). Týmto sa má zabezpečiť to, že bude mať teplotu, pri ktorej nebude poškodená.
- Pred skončením cyklu sušenia zariadenie nevypínajte dovtedy, kým okamžite nevyberiete všetky kusy bielizne z bubna a nerozložíte ich (na rozptýlenie tepla).

### **Varovanie**

#### **Riziko otravy!**

Jedovaté výpary môžu pochádzať z čistiacich prostriedkov, ktoré obsahujú rozpúšťadlá, napr. čistiace rozpúšťadlá. Nepoužívajte čistiace prostriedky, ktoré obsahujú rozpúšťadlá.

### **Varovanie**

#### **Riziko poranenia!**

- Ak zaťažíte/sadnete si na dvierka zariadenia keď sú otvorené, zariadenie sa môže prevrátiť, čo môže spôsobiť poranenie. Keď sú dvierka zariadenia otvorené, nezaťažujte ich, nesadajte si na ne.
- Ak po zariadení budete stúpať, môže sa pracovná doska zlomiť, čo môže spôsobiť zranenie. Po zariadení nestúpajte.
- Ak budete do bubna zasahovať, keď sa ešte otáča, môžete si poraniť ruky. Počkajte, kým sa bubon prestane otáčať.

### **Varovanie**

#### **Nebezpečenstvo obarenia!**

Keď periete pri vysokých teplotách, hrozí potenciálne nebezpečenstvo oparenia v prípade kontaktu s horúcim roztokom pracieho prostriedku (napr. pri vypúšťaní horúceho pracieho roztoku do umývadla). Nesiahajte na horúci roztok pracieho prostriedku.

## **Varovanie**

### **Podráždenie očí/pokožky!**

Pracie a ošetrovacie prostriedky (aviváže) môžu vystreknúť, ak je počas prevádzky zariadenia zásuvka otvorená.

Ak pracie prostriedky a aviváž prídu do kontaktu s očami/pokožkou, okamžite ich dôkladne opláchnite vodou. V prípade náhodného prehltnutia vyhľadajte lekársku pomoc.

## **Pozor!**

### **Hmotná škoda / poškodenie zariadenia**

- V prípade, že množstvo bielizne v zariadení prekročí maximálnu zaťažiteľnosť, nemusí byť zariadenie schopné správne fungovať alebo môže dôjsť k hmotným škodám alebo poškodeniu zariadenia. Neprekračujte maximálnu kapacitu suchej bielizne. Uistite sa, že dodržiavate maximálnu zaťažiteľnosť stanovenú pre každý program.
- Pena a molitan sa môžu počas sušenia v zariadení zdeformovať alebo roztaviť. V zariadení nesušte kusy bielizne, ktoré obsahujú penu alebo molitan.

- Ak do zariadenia nalejete nesprávne množstvo pracieho prostriedku alebo čistiaceho prostriedku, môže dôjsť k hmotným škodám alebo poškodeniu zariadenia. Pracie prostriedky/aviváž/čistiace prostriedky a zmäkčovadlá používajte v súlade s pokynmi výrobcu.

## **Čistenie/údržba**

### **Varovanie**

#### **Nebezpečenstvo usmrtenia!**

Zariadenie je napájané elektrinou. Ak prídete do kontaktu s časťami pod napätím, hrozí nebezpečenstvo zásahu elektrickým prúdom. Preto majte na pamäti nasledovné:

- Vypnite spotrebič. Odpojte zariadenie od elektrickej siete (vytiahnite zástrčku).
- Nikdy nemanipulujte s elektrickou zástrčkou mokrými rukami.
- Pri vyťahovaní zástrčky zo zásuvky vždy ťahajte za zástrčku a nie za sieťový kábel, v opačnom prípade môže dôjsť k poškodeniu sieťového kábla.
- V zariadení alebo na jeho funkciách nevykonávajte žiadne technické zmeny.

- Opravy a akékoľvek iné práce na zariadení môže vykonávať len náš technik zo zákaznickeho servisu alebo elektrikár. To isté platí pre výmenu sieťového kábla (v prípade potreby).
- Náhradný sieťový kábel si môžete objednať v našom zákazníckom servise.

### **Varovanie** **Riziko otravy!**

Jedovaté výpary môžu pochádzať z čistiacich prostriedkov, ktoré obsahujú rozpúšťadlá, napr. čistiace rozpúšťadlá. Nepoužívajte čistiace prostriedky, ktoré obsahujú rozpúšťadlá.

### **Varovanie** **Nebezpečenstvo úrazu elektrickým prúdom/hmotných škôd/poškodenia spotrebiča!**

Ak prenikne do zariadenia vlhkosť, môže dôjsť ku skratu. Na čistenie spotrebiča nepoužívajte tlakový alebo parný čistič, hadicu ani striekaciu pištoľ.

### **Varovanie** **Riziko úrazu/materiálnej škody/poškodenia zariadenia!**

Používanie náhradných dielov a príslušenstva od iných výrobcov je nebezpečné a môže spôsobiť poranenia, hmotné škody alebo poškodenie zariadenia. Z bezpečnostných dôvodov používate len originálne náhradné diely a príslušenstvo.

### **Pozor!** **Hmotná škoda/poškodenie spotrebiča**

Čistiace prostriedky a prostriedky na predošetrenie bielizne (napr. odstraňovače škvŕn, predpieracie spreje atď.) môžu pri kontakte s povrchmi zariadenia spôsobiť poškodenie. Preto majte na pamäti nasledovné:

- Dbajte na to, aby tieto prostriedky neprišli do kontaktu s povrchmi zariadenia.
- Zariadenie čistite len vodou a mäkkou, vlhkou handričkou.
- Ihneď odstráňte všetky pracie prostriedky, postreky alebo iné zvyšky.



## Ochrana životného prostredia

### Obal/starý spotrebič



Obal zlikvidujte ekologickým spôsobom.

Tento spotrebič je označený v súlade s európskou smernicou 2012/19/ES o odpade z elektrických a elektronických zariadení (OEEZ) (Waste Electrical and Electronic Equipment – WEEE). Smernica stanovuje rámec pre odber a recykláciu použitých spotrebičov, platný v celej EÚ.

### Šetrite energiu a udržiavajte zdroje

Ak sa budete riadiť týmito pokynmi, váš spotrebič spotrebuje menej elektriny a menej vody.

Zvoľte si programy s nízkymi teplotami a dlhšou dobou prania a použite maximálnu kapacitu množstva → *Strana 28*.

- Spotreba energie a vody je najefektívnejšia.

Použite nastavenia programu economy.

- Ak prispôsobíte nastavenia programu pre program, na displeji sa zobrazí predpokladaná spotreba.

Pridajte → *Strana 27* prací prostriedku v závislosti od stupňa znečistenia bielizne.

- Pre mierne až normálne znečistenie stačí menšie množstvo pracieho prostriedku. Dodržte odporúčané dávkovanie od výrobcu pracieho prostriedku.

Znížte teplotu prania pre mierne a normálne znečistenú bielizeň.

- Pri nižšej teplote spotrebič spotrebuje menej energie. Na mierne až normálne znečistenie tiež stačia nižšie teploty než sú uvedené na štítku.

Nastavte maximálnu rýchlosť odstreďovania, ak chcete potom bielizeň sušiť v sušičke bielizne.

- Čím suchšia je bielizeň, tým kratšie je trvanie programu pri sušení, čím sa znižuje spotreba energie. Vyššia rýchlosť odstreďovania znižuje zostatkovú vlhkosť v bielizni a zvyšuje hlasitosť hluku z odstreďovania.



Perte bielizeň bez predpierania.

- Pranie s predpieraním zvyšuje trvanie programu a zvyšuje spotrebu energie a vody.

Spotrebič má plynulú automatickú funkciu prispôsobenia naplnenia.

- V závislosti od typu látky a kapacity množstva plynulá automatická funkcia prispôsobenia naplnenia optimálne prispôsobuje spotrebu vody a trvanie programu.

### Režim úspory energie

Ak sa spotrebič dlhší čas nepoužíva (asi 5 minút), automaticky sa prepne do režimu úspory energie, osvetlenie displeja zhasne pred začiatkom a po ukončení programu,  (kontrolka tlačidla ) bude blikať. Ťuknutím na ľubovoľnú časť displeja aktivujete podsvietenie displeja.

režim úspory energie sa neaktivuje, keď je spustený program.



## Umiestnenie a pripájanie

### Štandardné príslušenstvo

**Upozornenie:** Skontrolujte, či spotrebič nebol počas prepravy poškodený. Nikdy nepoužívajte poškodený spotrebič. Ak máte akékoľvek sťažnosti, kontaktujte predajcu, u ktorého ste si spotrebič zakúpili alebo náš zákaznícky servis.

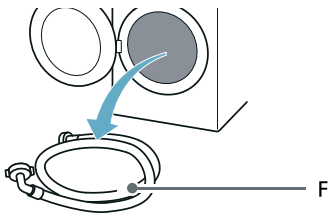
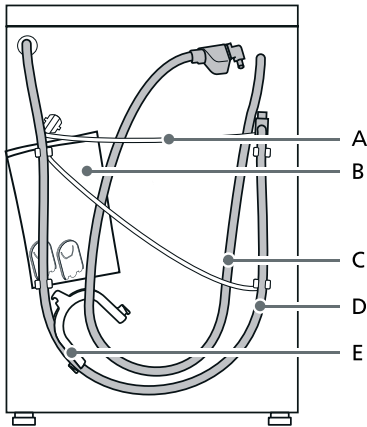

- A Sieťový kábel
  - B Dodávaná dokumentácia:
    - Pokyny na montáž a prevádzku
    - Umiestnenie adresára Zákaznícky servis\*
    - Záruka\*
    - Doplnkový list pre pokyny na montáž a prevádzku\*
    - Kryty na otvory po odstránení prepravných vzpier
    - Návod na inštaláciu a pripojenie v domácnosti\*
  - C Prívodná hadica v modeloch aquaStop
  - D Hadica na vypúšťanie vody
  - E Koleno na zaistenie vypúšťacej hadice\*
  - F Hadice na prívod studenej vody v štandardných / Aqua-Secure modeloch
- \* V závislosti od modelu

**Okrem toho** je na pripojenie vypúšťacej hadice k sifónu potrebná hadicová objímka (s priemerom 24 – 40 mm, k dispozícii u špecializovaných predajcov).

### Užitočný nástroj

- Vodováha na vyváženie
- Kľúč veľkosti:
  - 13 na uvoľnenie prepravných vzpier
  - 17 na zarovnanie nožičiek spotrebiča

### Bezpečnostné pokyny

#### Varovanie

#### Riziko poranenia!

- Výrazné poškodenie spotrebiča. Pri zdvíhaní / preprave spotrebiča buďte opatrný.
- Ak budete spotrebič zdvíhať za jeho vyčnievajúce časti (napr. dvierka spotrebiča), tieto časti sa môžu zlomiť a spôsobiť zranenie. Spotrebič nezdvíhajte za vyčnievajúce časti.

- V prípade, že hadica a sieťový kábel nie sú vedené správne, hrozí nebezpečenstvo zakopnutia a poranenia.  
Hadice a káble uložte tak, aby ste vylúčili riziko zakopnutia.

### **Pozor!**

#### **Poškodenie spotrebiča**

Zamrznuté hadice môžu prasknúť. Spotrebič neinštalujte na miestach, kde teplota klesá pod nulu alebo v exteriéri.

### **Pozor!**

#### **Poškodenie vodou**

Body pripojenia hadice na prívod vody a odtokovej hadice sú pod vysokým tlakom. Aby ste predišli úniku vody alebo škodám spôsobeným vodou, postupujte podľa pokynov uvedených v tejto kapitole.

#### **Upozornenia**

- Popri bezpečnostných informáciách uvedených tu môže mať miestny dodávateľ vody a elektriny zvláštne požiadavky.
- V prípade pochybností zaistite odborné pripojenie spotrebiča technikom.

## **Miesto inštalácie**

**Upozornenie:** Spotrebič musí byť stabilne vyrovnaný, aby sa pri prevádzke nepohyboval.

- Plocha na inštaláciu musí byť pevná a rovná.
- Nevhodné sú mäkké podlahy/ podlahové krytiny.

## **Inštalácia na podklad alebo na drevenú trámovú podlahu**

### **Pozor!**

#### **Poškodenie spotrebiča**

Spotrebič môže pri odstreďovaní putovať a prevrátiť sa/spadnúť z podstavca.

Nožičky spotrebiča sa musia upevniť prídržnými príložkami.

Objednávacie č. WMZ 2200, WX 975600, CZ 110600, Z 7080X0.

**Upozornenie:** Pri inštalácii na drevenú trámovú podlahu nainštalujte práčku:

- podľa možnosti do rohu,
- na drevenú dosku odolnú voči vode (hrúbka min. 30 mm), ktorá je naskrutkovaná na podlahu.

## **Inštalácia spotrebiča v kuchyni**



### **Varovanie**

#### **Nebezpečenstvo usmrtenia!**

Ak sa dotknete častí pod napätím, hrozí nebezpečenstvo zásahu elektrickým prúdom.

Neodstraňujte kryciu dosku spotrebiča.

#### **Upozornenia**

- Potrebný je voľný priestor so šírkou 60 cm.
- Spotrebič inštalujte iba pod celistvú pracovnú dosku, ktorá je pevne spojená s príľahlými skrinkami.

## Odstránenie prepravných blokovacích prvkov

### Pozor!

#### Poškodenie spotrebiča

- Spotrebič je zaistený na prepravu prepravnými poistkami. Ak neboli odstránené prepravné poistky, spotrebič sa pri prevádzke môže poškodiť. Pred prvým použitím bezpodmienečne kompletne odstráňte všetky 4 prepravné poistky. Prepravné poistky si odložte.
- Aby sa v prípade neskoršej prepravy predišlo poškodeniu spotrebiča, bezpodmienečne namontujte pred prepravou prepravné poistky.

**Upozornenie:** Skrutky a návleky odložte na bezpečné miesto.

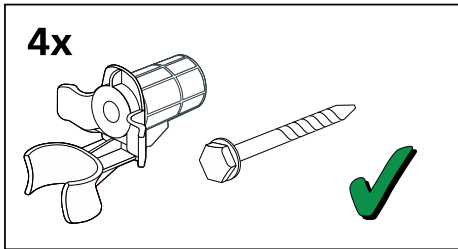

1. Vyberte hadice z držiakov.

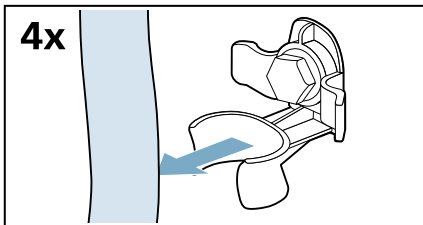

2. Povoľte a odstráňte všetky štyri prepravné vzperné skrutky.

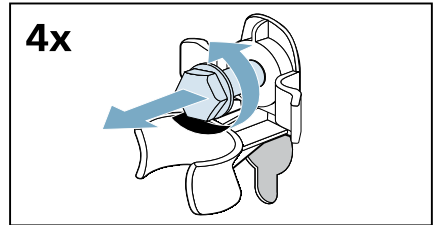

- a) Vyberte napájací kábel z držiakov.

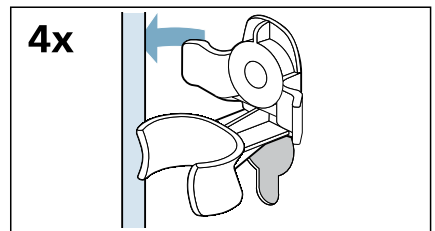

- b) Odstráňte návleky.

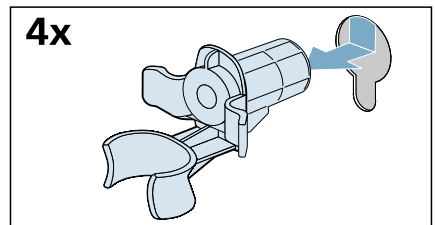

3. Nasad'te kryty.

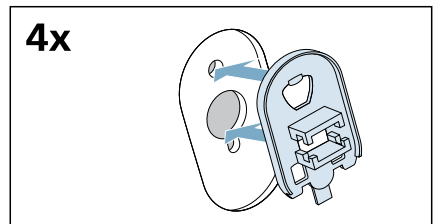

## sk Umiestnenie a pripájanie

4. Pevne zaistite kryty na svojom mieste pôsobením tlaku na zaistovacie háčiky.

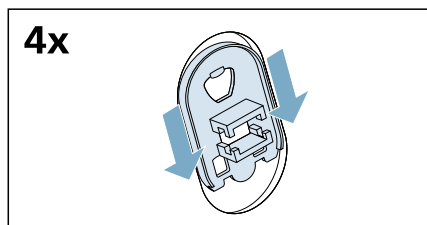

3. Uvoľnite a odskrutkujte skrutky na vodorovnej prepravnej podpere.

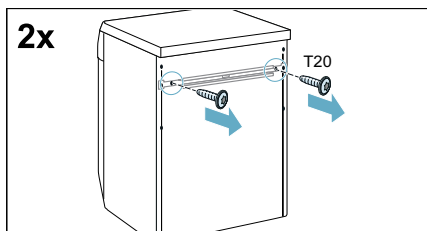

## Odstraňovanie podpier

1. Odskrutkujte a odstráňte všetky skrutky vo vertikálnych prepravných podperách.

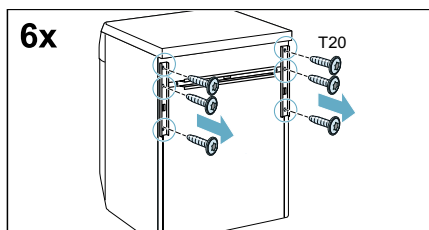

4. Odstráňte prepravnú podporu.

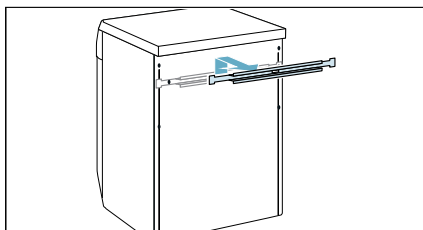

2. Odstráňte prepravné podpory.

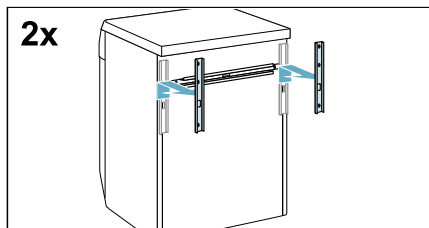

## Dĺžky hadice a kábla

### Pripojenie na ľavej strane

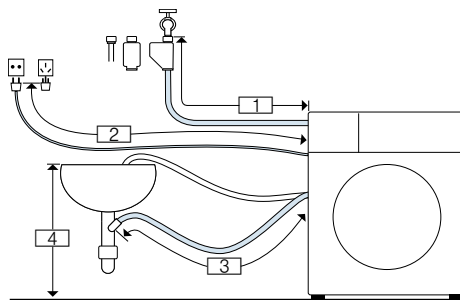

- 1 ~ 130 cm
- 2 ~ 150 cm
- 3 ~ 90 cm
- 4 60 cm ~ 100 cm

alebo

## Pripojenie na pravej strane

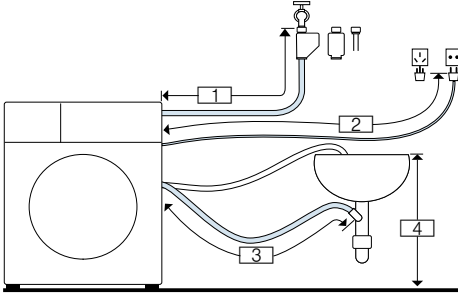

- 1 ~ 85 cm
- 2 ~ 195 cm
- 3 ~ 135 cm
- 4 60 cm ~ 100 cm

**Tip:** Nasledovné doplnky sú k dispozícii u špecializovaných predajcov/v našom popredajnom servise:

- Predĺženie Aqua-Stop a hadica na prívod studenej vody (cca 2,5 m); obj. č. WMZ2381
- Dlhšia prívodná hadica (cca 2,20 m) pre štandardný model.

## Prívod vody

### **!** Varovanie

#### Nebezpečenstvo ohrozenia života!

Pri kontakte so súčiastkami pod napätím hrozí nebezpečenstvo úrazu elektrickým prúdom.

Bezpečnostný ventil Aquastop neponárajte do vody (obsahuje elektrický ventil).

\* podľa modelu

Pri pripojení spotrebiča dbajte na nasledovné:

## Upozornenia

- Spotrebič používajte len so studenou vodou z vodovodu.
- Nepripájajte spotrebič na zmiešavaciu batériu beztlakového ohrievača vody.
- Nepoužívajte už použitú prívodnú hadicu. Použite len priloženú alebo v autorizovanej špecializovanej predajni zakúpenú prívodnú hadicu.
- Prívodnú hadicu vody nestláčajte, nemeňte alebo neprerezávajte (v opačnom prípade už nebude je zaručená jej pevnosť).
- Skrutkové spojenia doťahujte len rukou. Ak budú skrutkové spojenia dotiahnuté náradím (kliešte) príliš pevne, môžu sa poškodiť závit.

## Optimálny tlak vody vo vodovodnej sieti

**Maximálne** 100 kPa (1 bar)

**Maximálne** 1 000 kPa (10 bar)

Pri otvorenom kohútiku by mal byť prietok vody minimálne 8 l/min.

Ak je tlak vody vyšší, musí byť nainštalovaný redukčný ventil.

## Pripojenie

1. Pripojte hadicu prívodu vody k vodovodnému kohútiku ( $\frac{3}{4}$ " = 26,4 mm) a k spotrebiču:
  - Model: **Štandardný**

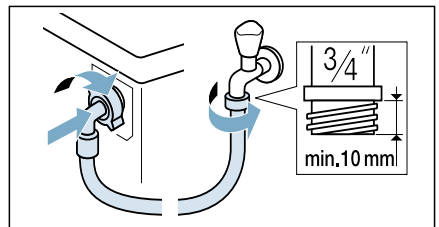

– Model: **Aqua-Secure**

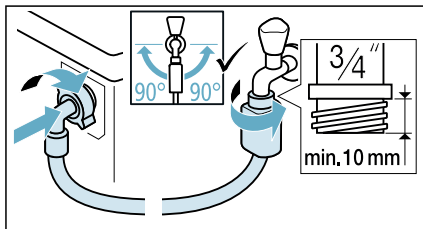

– Model: **Aqua-Stop**

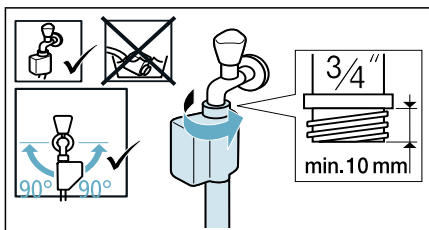

**Tip:** Medzi hadicu prívodu vody a kohútik nasadíte vonkajší vodný filter (v závislosti od modelu). Filter odstraňuje z vody častice nečistôt. Vodné filtre je potrebné pravidelne čistiť, a odstrániť tak znečisťujúce látky. Tým zabránite upchaniu. Pozrite tiež → samostatné pokyny na montáž a čistenie vodných filtrov.

2. Opatrne otvorte vodovodný kohútik a skontrolujte tesnosť pripojenia. Skrutkový spoj je pod vodovodným tlakom.

## Vypúšťanie vody

### **⚠ Varovanie** **Nebezpečenstvo obarenia!**

Pri praní s vysokými teplotami môže dôjsť pri kontakte s horúcim pracím roztokom, napr. pri odčerpaní horúceho pracieho roztoku do umývadla, k obareniu.

Nesiahajte do horúcej vody.

### **Pozor!** **Škody spôsobené vodou**

Keď odtoková hadica vplyvom vysokého tlaku vody pri odčerpaní vyklzne z umývadla alebo miesta pripojenia, môže vytekajúca voda spôsobiť škody.

Zaistite odtokovú hadicu proti vyklznutiu.

### **Pozor!** **Poškodenie spotrebiča/textílií**

Keď je koniec odtokovej hadice ponorený do odčerpanej vody, môže sa voda spätne nasať do spotrebiča a poškodiť spotrebič/textílie.

Dbajte na to, aby

- uzatváracia zátka nezakrývala odtok umývadla.
- sa koniec odtokovej hadice vody neponoril do odčerpanej vody.
- voda dostatočne rýchlo odtekala.

**Upozornenie:** Odtokovú hadicu vody nežalamujte, alebo nenaťahujte do dĺžky.

## Pripojenie

### ■ Odtok do sifónu

Miesto pripojenia sa musí zaistiť pomocou hadicovej spony,  $\varnothing$  24 – 40 mm (špecializované predajne).

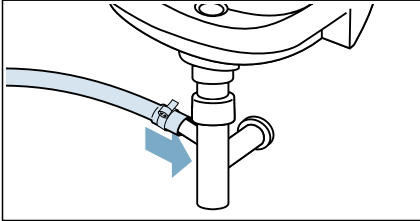

### ■ Odtok do umývadla

Zaistíte odtokovú hadicu proti vyklíznutiu. Kolená je k dispozícii v zákazníckom servise: číslo náhradného dielca 00655300

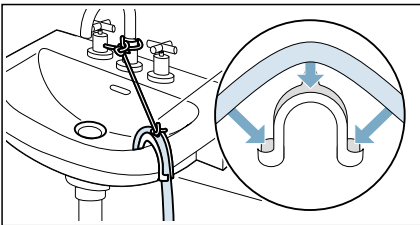

### ■ Odtok do plastovej rúrky s gumovou priechodkou alebo do odvodňovacej nádrže

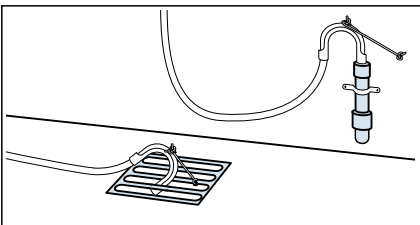

**Upozornenie:** Plastová hadica nie je štandardným príslušenstvom, k dispozícii je u špecializovaných predajcov.

## Vyrovnanie

Vyváženie spotrebiča pomocou vodováhy.

Nesprávne vyváženie môže viesť k zvýšenej hlučnosti, vibráciám a pohybu práčky.

1. Povoľte poistné matice pomocou kľúča otáčaním v smere hodinových ručičiek.

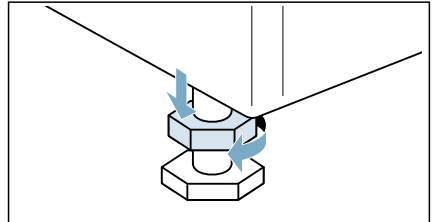

2. Skontrolujte vyrovnanie spotrebiča pomocou vodováhy a v prípade potreby ho vyvážte. Zmeňte výšku otáčaním nožičiek spotrebiča. Všetky štyri nožičky spotrebiča musia byť pevne na podlahe.

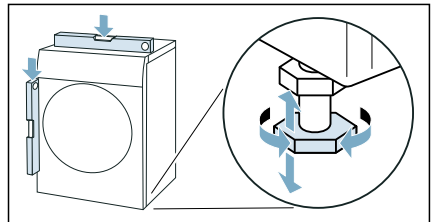

3. Zaisťovaciu maticu utiahnite k skriní práčky. Nožičku pritom držte pevne, neupravujte jej výšku. Zaisťovacie matice na všetkých štyroch nožičkách spotrebiča musia byť pevne priskrutkované k skriní práčky.

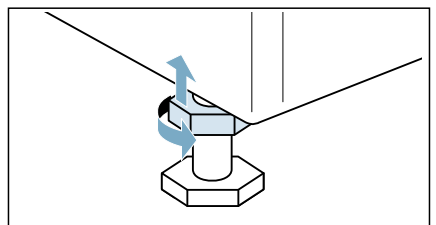

## Elektrické pripojenie

### **Varovanie**

#### **Nebezpečenstvo ohrozenia života!**

Pri kontakte so súčiastkami pod napätím hrozí nebezpečenstvo úrazu elektrickým prúdom.

- Sieťovú zástrčku nechytajte mokrými rukami.
- Sieťové vedenie vyťahujte vždy za zástrčku, nikdy nie za kábel, lebo by sa mohlo poškodiť.

Rešpektujte nasledovné upozornenia a zabezpečte nasledovné:

### **Upozornenia**

- Sieťové napätie a údaje o napätí spotrebiča (štítiku spotrebiča) sa musia zhodovať. Prípojná hodnota, ako aj vyžadovaná poistka musia byť uvedené na výrobnom štítiku spotrebiča.
- Pripojenie spotrebiča sa musí uskutočniť len na striedavý prúd prostredníctvom zásuvky nainštalovanej podľa predpisov s ochranným kontaktom.
- Sieťová zástrčka a zásuvka sa musia zhodovať.
- Uzemnenie musí byť vykonané podľa predpisov.
- Výmenu sieťového kábla (v prípade nutnosti) smie vykonávať iba kvalifikovaný elektrikár. Náhradný sieťový kábel je k dispozícii v zákazníckom servise.
- Nesmú sa používať viacnásobné zásuvkové lišty/spojky a predlžovacie káble.
- Pri použití chrániča proti poruchovému prúdu sa musí použiť len typ s týmto označením . Len táto značka zaručuje splnenie súčasne platných predpisov.
- Sieťová zástrčka musí byť kedykoľvek dostupná.
- Sieťový kábel nesmie byť prelomený, pritlačený, nesmie byť na ňom vykonané zmeny, nesmie byť prerezaný alebo prísť do kontaktu so zdrojmi tepla.

## Pred prvým práním

Pred opustením továrne bol spotrebič dôkladne skontrolovaný. Ak chcete odstrániť akúkoľvek zvyšnú vodu z testov, spustíte prvýkrát program **bavlna 90°C bez bielizne**.

### **Upozornenie:**

- Spotrebič musí byť správne namontovaný a pripojený.  
→ "Umiestnenie a pripájanie" na strane 13
  - Nikdy nezapínajte poškodený spotrebič.
1. Zasuňte zástrčku do zásuvky.
  2. Otvorte vodovodný kohútik.
  3. Zatvorte dvierka. Nevkladajte žiadnu bielizeň.
  4. Zvoľte program **bavlna 90°C**.
  5. Otvorte dávkovač pracieho prostriedku.
  6. Do Dávkovač II vlejte cca 1 liter vody.
  7. Do Dávkovač II pridajte bežný prací prostriedok podľa pokynov výrobcu pre ľahké znečistenie.
- Upozornenie:** Aby ste predišli peneniu, použite len polovicu odporúčaného množstva pracieho prostriedku. Nepoužívajte žiadne pracie prostriedky na vlnu alebo jemné pracie prostriedky.
8. Zatvorte zásuvku na prací prostriedok.
  9. Zvoľte  **Start/Reload (štart/doplnenie)**.
  10. Keď program skončí, programový volič otočte na **Off (vypnuté)**.

**Spotrebič je teraz pripravený na používanie.**

## Preprava

napr. keď sa sťahujete

### **Prípravná práca:**

1. Zatvorte prívod vody.
2. Znížte tlak vody v prívodnej hadici.  
→ Strana 44



3. Vypustíte všetku zvyšnú vodu.  
→ *Strana 43*
4. Spotrebič odpojte zo siete.
5. Odmontujte hadice.
6. Vyprázdňte dávkovače.

**Pozor!**

**Riziko poškodenia spotrebiča spôsobené pracím prostriedkom/avivážou unikajúcou z dávkovača**

Unikajúci prací prostriedok/aviváž môže spotrebiču zabrániť v správnom fungovaní, napr. kvôli poškodeniu elektroniky. Pred prevozom spotrebiča vyprázdnite zásobníky.

**Inštalácia prepravných poistiek:**

1. Odstráňte kryty a uschovajte ich na bezpečné miesto.

**Upozornenie:** V prípade potreby použite skrutkovač.

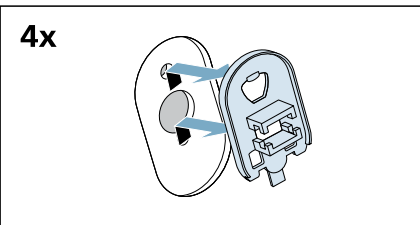
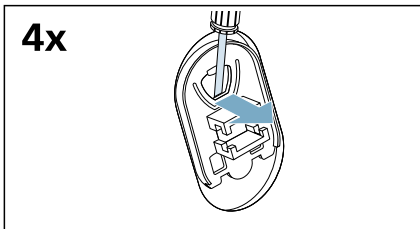

2. Vložte všetky štyri návleky.

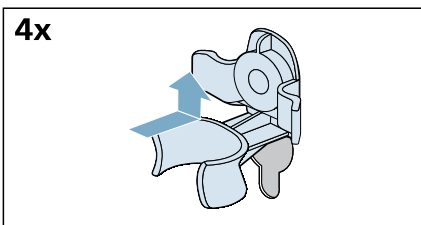

- a) Pripnite sieťový kábel pevne do držiakov.

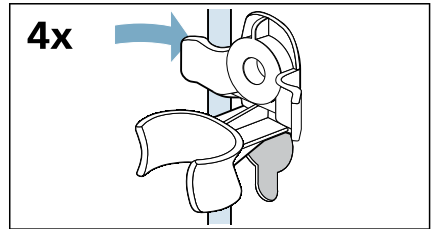

- b) Vložte a utiahnite skrutky.

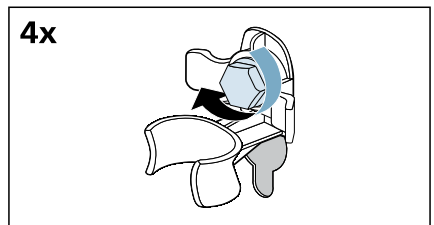

- c) Pripnite hadice do držiakov.

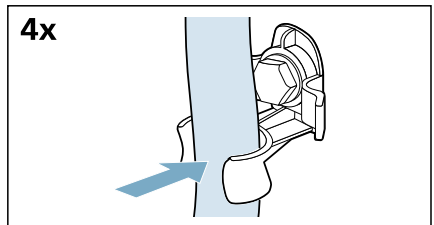

**Pred novým zapnutím spotrebiča:**

**Upozornenia**

- **Je nutné** odstrániť podpery.  
→ *"Odstraňovanie podpier" na strane 16*
- **Je nutné** odstrániť prepravné výstupy.  
→ *"Odstránenie prepravných blokovacích prvkov" na strane 15*
- Nalejte cca 1 liter vody do Dávkovač II, zvolte program **odčerpánie** a spustite ho.  
Tým sa zabráni vytečeniu pracieho prostriedku do odtoku počas nasledujúceho prania.

## Zoznámenie sa so spotrebičom

### Spotrebič

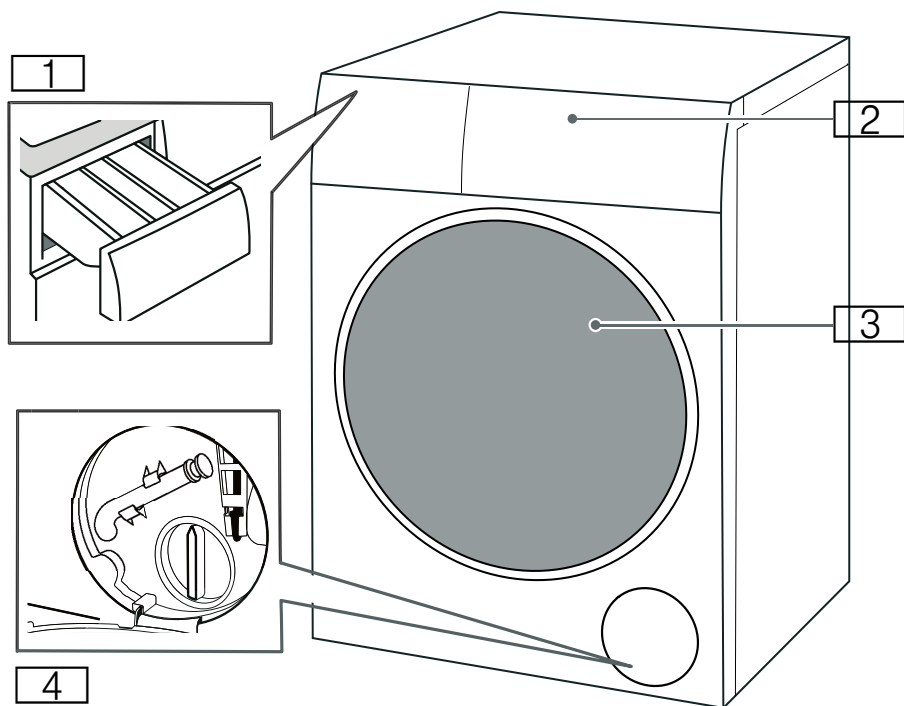

- 1 Zásuvka na prací prostriedok
- 2 Ovládací panel
- 3 Vkladacie dvierka
- 4 Servisné veko

## Ovládací panel

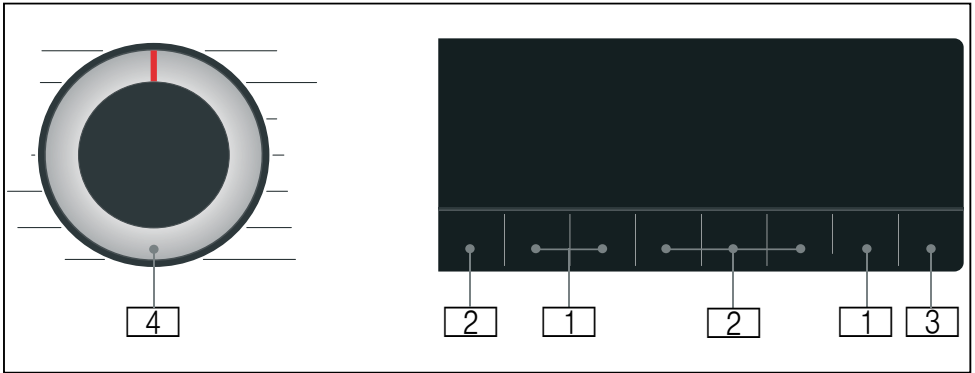

- 1** **Predvolené nastavenia programu** môžete zmeniť.  
 Prehľad všetkých predvolených nastavení programu  
 → *Strana 33*
- 2** **Doplňkové nastavenia programu** môžete zvoliť.  
 Prehľad všetkých doplnkových nastavení programu  
 → *Strana 34*
- 3** Tlačidlo  **Start/Reload (štart/doplnenie)** na spustenie, prerušenie, (napr. pridanie bielizne) a zrušenie programu.
- 4** **Programový volič** na zvolenie programu a vypnutie a zapnutie spotrebiča.

## Displej

### Predvolené nastavenia programu

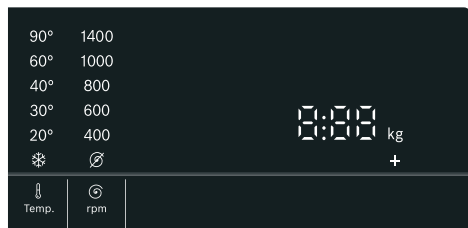

Displej	Nastavenie	Charakteristika
* -90°	Temp. (voľba teploty)	Teplota, ktorú je možné nastaviť v °C * = studená
Ø - 1400*	rpm (ot.)	Rýchlosť odstreďovania v ot/min (otáčky za minútu) Ø = Bez odstreďovania
2:30*	Zostávajúci čas programu	Zostávajúci čas programu závisí od výberu programu v h:min (hodiny: minúty)
0,5 - 24 h	Finished in/ Time Dry (hotové za/čas sušenia)	Program končí o ... h (h = hodiny)
9,0* kg/ 6,0* kg	Maximálna náplň na pranie/sušenie	Odporúčaná náplň v kg
* V závislosti od zvoleného modelu a programu.		

### Nastavenia doplnkového programu

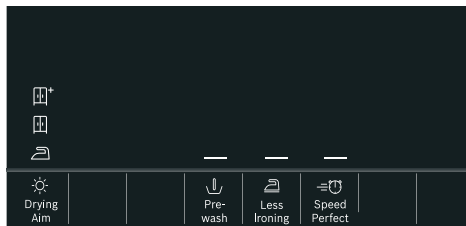

Displej	Nastavenie
☀*/☀/☀	☀ Drying Aim (cieľ sušenia)
—	↓ Prewash (predpierka)
—	☹ Less Ironing (ľahké žehlenie)
—	≡⌚ SpeedPerfect

### Ukazovatele stavu pre priebeh programu (poradie programov)

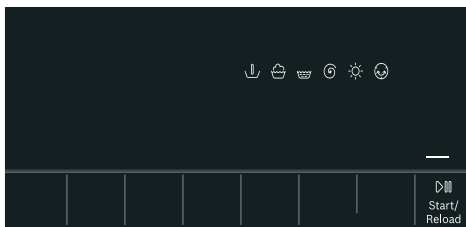

Displej	Nastavenie
—	▶⏮ Start/Reload (štart/doplnenie)
↓	Príprava
🧺	Pranie
🧺	Plákanie
🌀	Odstreďovanie / Odčerpanie
☀	Sušenie
☹	Ochrana proti pokrčeniu
End (Koniec)	Koniec programu



## Bielizeň

### Príprava bielizne na pranie

#### Ochrana vašej bielizne a spotrebiča

##### Pozor!

##### Poškodenie spotrebiča/tkanín

Cudzie predmety (napr. mince, papierové sponky, ihly špendlíky) môžu poškodiť spotrebič alebo jeho súčasti.

Pri príprave prania musia byť dodržané nasledujúce pokyny:

- Vždy pri dávkovaní pracích prostriedkov, pri používaní pomôcok na čistenie, aviváže a čistiaciach prostriedkov postupujte podľa pokynov výrobcu.
- Neprekračujte maximálnu hmotnosť náplne. Preplnenie zhorší výsledok prania.
- Nedovoľte, aby sa pracie prostriedky a prostriedky na predošetrenie bielizne (napr. odstraňovač škvrín, spreje na predpieranie atď.) dostali do kontaktu s povrchmi spotrebiča. Pomocou vlhkej handričky okamžite odstráňte akékoľvek zvyšky jemného rozprášenia a ďalšie zvyšky či kvapôčky.
- Vyprázdňte vrecká. Odoberte všetky cudzie predmety.
- Odoberte kovové časti (papierové sponky atď.).
- Nohavice, úplety a pletené textilie, napr. svetre, tričká alebo mikiny, by mali byť obrátené naruby.
- Uistite sa, aby vystužené podprsenky boli vhodné na pranie.
- Jemné tkaniny perte v sieťke alebo vaku (pančuchové nohavice, záclony, vystužené podprsenky atď.).
- Zatvorte zipsy, zapnite gombíky na prekrytiach.
- Odstráňte kefou piesok z vreciek a golierov.
- Odstráňte visiace doplnky alebo ich vložte do sieťky/vrecka.

### Triedenie bielizne

Roztriedte bielizeň podľa pokynov na ošetrovanie a údajov výrobcu na štítkoch s pokynmi na ošetrovanie:



- Typ tkaniny/vláčna
- Farba
  - Upozornenie:** Bielizeň sa môže odfarbiť. Bielu a farebnú bielizeň perte samostatne. Nové farebné kusy bielizne perte pri prvom praní samostatne.
- Znečistenie
  - Bielizeň s rovnakou úrovňou znečistenia perte spolu.
    - **Mierne:** Nie je potrebné ju vopred ošetriť, v prípade potreby zvolte nastavenie **SpeedPerfect**.
    - **Normálne**
    - **Intenzívne:** Vložte menej bielizne, ktorú je potrebné vopred ošetriť alebo namočiť.
    - **Škvrny:** odstráňte/ošetríte škvrny, kým sú čerstvé. Najskôr naneste mydlovú vodu, nedrhňte. Potom vyperte kusy bielizne s použitím príslušného programu. Ťažko odstrániteľné alebo zaschnuté škvrny je niekedy možné odstrániť len viacnásobným práním.
- Symboly na štítkoch s pokynmi na ošetrovanie
  - Vhodné pre bežný proces prania; napr. program bavlna
  - Je potrebný šetrný prací proces; napr. program ľahko udržateľné
  - Je potrebný veľmi šetrný prací proces; napr. program jemné/hodváb
  - Vhodné na ručné pranie; napr. program vlna
  - Nie je určené na pranie v práčke.

## Príprava bielizne na sušenie

**Upozornenie:** Na zaistenie rovnomerného výsledku sušenia roztriedte bielizeň podľa:

- Typu tkaniny
- Symbolov ošetrovania, ktoré sú uvedené na štítkoch so symbolmi ošetrovania.

Sušte len bielizeň, ktorá je označená ako „vhodná do sušičky“ alebo na ktorej sú uvedené nasledujúce symboly ošetrovania:

-  : Môžete vybrať **intenzívne sušenie**
-  : Môžete vybrať **jemné sušenie**

Nasledovné odevy sa nesmú sušiť:

-  = symbol ošetrovania „Nesušiť“
- Jemné tkaniny (hodváb, syntetické záclony).
- Tkaniny, ktoré obsahujú gumovú penu alebo podobné materiály.
- Tkaniny, ktoré boli ošetrené horľavými kvapalinami, napr. odstraňovačom škvrín, petrolejovým éterom a riedidlami.  
Nebezpečenstvo výbuchu!
- Tkaniny, ktoré stále obsahujú lak na vlasy alebo podobné látky.



### Upozornenia

- Pred sušením musia byť tkaniny vyprané v rukách odstredené pri vhodných otáčkach odstredovania.
- Pred sušením odstredte pri optimálnych otáčkach. Odstredovanie pri otáčkach vyšších ako 1 000 ot/min sa odporúča pre vlnu, viac ako 800 ot/min pre tkaninu s jednoduchou starostlivosťou.
- Nežehlite ihneď po sušení. Odporúča sa najskôr stočiť bielizeň, aby sa zvyšková vlhkosť rovnomerne rozložila.

- Aby sa zabezpečil dobrý výkon pri sušení, mali by sa pokrývky, froté utierky a iné veľké tkaniny sušiť samostatne.
- Neprekračujte maximálnu náplň.

## Škrobenie

**Upozornenie:** Bielizeň by sa nemala ošetrovať zmäkčovačom tkanín.

1. Zapnite spotrebič.
2. Zvoľte program **plákanie**.
3. Do Dávkovač  dávajte škrob v súlade s pokynmi výrobcu (ak je to potrebné, najskôr ju vyčistíte).
4. Ťuknite na tlačidlo  **Start/Reload (štart/doplnenie)** .

## Farbenie / bielenie

Farbenie je možné len v rozsahu bežnom v domácnosti. Soľ môže ušľachtilú oceľ porušiť! Dodržiavajte údaje výrobcu farbivých prostriedkov.

Bielizeň **neodfarbujte** v spotrebiči.



## Pracie prostriedky a aviváže

Svoj spotrebič a bielizeň môžete ochrániť výberom a používaním správnych pracích prostriedkov a aviváží. Môžete použiť všetky pracie prostriedky a aviváže, ktoré sú vhodné pre váš spotrebič.

**Upozornenie:** Prečítajte si bezpečnostné informácie → *Strana 5* aby ste si boli istí, že spotrebič používate bezpečným spôsobom.

Pokyny výrobcu na používanie a dávkovanie nájdete na balení.

### Upozornenia

- Používajte iba tekuté pracie prostriedky, ktoré tečú samé
- Nemiešajte rozdielne tekuté prostriedky
- Nemiešajte prací prostriedok a aviváž
- Nepoužívajte produkty, na ktorých sa vytvorila zatuhnutá vrstva alebo sú veľmi zatuhnuté
- Nepoužívajte výrobky s obsahom rozpúšťadiel, žieravých činidiel alebo prchavých látok (napr. bielidlo)
- Farbivá používajte len zriedka, pretože soľ môže poškodiť nehrdzavejúcu oceľ
- V spotrebiči nepoužívajte bieliace činidlá

## Odporúčané pracie prostriedky











Tieto informácie vám majú pomôcť pri výbere správneho pracieho prostriedku pre vaše veci.

Látky	Prací prostriedok	Program	Teplota
Biele tkaniny odolné voči teplu vyrobené z bavlny alebo ľanu	Bežný prací prostriedok s optickým zosvetlením	Cottons	Od nízkej teploty až do 90 °C
Farebné tkaniny vyrobené z ľanu alebo bavlny	Prací prostriedok na farebnú bielizeň bez bielidla alebo optického zosvetlenia	Cottons	Od nízkej teploty až do 60 °C
Farebné tkaniny vyrobené z nekrčivých alebo syntetických materiálov	Prací prostriedok na farebnú bielizeň/jemnú bielizeň bez optického zosvetlenia	Easy Care	Od nízkej teploty až do 60 °C
Jemné tkaniny vyrobené z hodvábu alebo viskózy	Jemná bielizeň	Delicates/Silk	Od nízkej teploty až do 40 °C
Wool	Prací prostriedok na vlnu	Wool	Od nízkej teploty až do 40 °C





















**Tip:** Na stránke [www.cleanright.eu](http://www.cleanright.eu) nájdete ďalšie informácie o pracích prostriedkoch, avivážach a čistiacich činidlách pre domáce použitie.

## Prehľad programov







### Voliteľný program













Program/typ bielizne	Možnosti/informácie
<p><b>Názov programu</b></p> <p>Krátke vysvetlenie programu a uvedenie, pre ktoré tkaniny je vhodný.</p>	<p>Maximálna náplň na pranie/ Maximálna náplň na sušenie</p> <p>Max. náplň v kg v závislosti od modelu a programu</p> <p>rozsah dostupných teplôt* v °C</p> <p>rozsah dostupných otáčok* v ot/min</p> <p>možné nastavenia doplnkového programu*</p> <p>možné nastavenie pre sušenie* možné vybrať/zrušiť výber ✓, nedá sa zvoliť -</p> <p>aviváž</p>
<p><b>bavlna</b></p> <p>Odolné tkaniny a tkaniny odolné voči teplu vyrobené z bavlny alebo ľanu.</p> <p><b>Upozornenia</b></p> <ul style="list-style-type: none"> <li>Symbol  (informačný signál na čistenie bubna) bliká, ak ste dlhšiu dobu nepoužili žiaden program pri teplote 60°C alebo vyššej. Nenaplňujte bielizeň a zvolte program <b>bavlna 90°C</b> na čistenie a údržbu bubna a vonkajšej vane, symbol potom zmizne. → <i>Strana 45</i></li> <li>Zapnutie/vypnutie informačného signálu čistenia bubna. → <i>"Nastavenia spotrebiča" na strane 40</i></li> </ul>	<p>9,0 (5,0**) kg/6,0 kg</p> <p> - 90 °C</p> <p>400 - 1400 ot/min</p> <p> Prewash (predpierka),  Less Ironing (ľahké žehlenie),  SpeedPerfect</p> <p> Drying Aim (cieľ sušenia) ✓ ()* ✓,  ✓,  ✓</p> <p>možné</p>
<p>* V závislosti od modelu a programu.</p> <p>** Znížená náplň s doplnkovým programom  <b>SpeedPerfect</b>.</p>	





Program/typ bielizne	Možnosti/informácie
<p><b>eco 40-60</b></p> <p>Vhodné na pranie štandardne znečistenej tkaniny z bavlny, ľanu a zmiešanej tkaniny a sušenie, aby mohli byť hneď uložené do skrine.</p> <p><b>Upozornenia</b></p> <ul style="list-style-type: none"> <li>■ Tkaniny, ktoré je možné prať podľa symbolu na bielizni od 40 °C  do 60 °C , je možné prať spoločne v rovnakom cykle.</li> <li>■ Prací výkon sa zhoduje s najvyššou triedou pracieho výkonu podľa právnych noriem. Na dosiahnutie optimálnej energetickej efektívnosti a najlepšieho pracieho výkonu sa teplota prania automaticky upravuje podľa zaťažiteľnosti a nie je možné ju zmeniť.</li> <li>■ Program Wash and dry môžete dosiahnuť výberom programu <b>eco 40-60</b> a aktivovaním  <b>Drying Aim (cieľ sušenia)</b>.</li> </ul>	<p>9,0 kg/6,0 kg</p> <p>-</p> <p>400 - 1400 ot/min</p> <p> Prewash (predpierka),  Less Ironing (ľahké žehlenie)</p> <p> Drying Aim (cieľ sušenia) ✓ (☐<sup>+</sup> ✓, ☐ ✓,  ✓)</p> <p>možné</p>
<p><b>ľahko udržateľné</b></p> <p>Tkaniny vyrobené zo syntetických materiálov alebo zmiešaných materiálov.</p>	<p>4,0 kg/2,5 kg</p> <p> - 60 °C</p> <p>400 - 1400 ot/min</p> <p> Prewash (predpierka),  Less Ironing (ľahké žehlenie),  SpeedPerfect</p> <p> Drying Aim (cieľ sušenia) ✓ (☐<sup>+</sup> ✓, ☐ ✓,  ✓)</p> <p>možné</p>
<p><b>mix</b></p> <p>Zmiešaná náplň bavlnených a syntetických tkanín.</p>	<p>4,0 kg/2,5 kg</p> <p> - 60 °C</p> <p>400 - 1400 ot/min</p> <p> Prewash (predpierka),  Less Ironing (ľahké žehlenie),  SpeedPerfect</p> <p> Drying Aim (cieľ sušenia) ✓ (☐<sup>+</sup> ✓, ☐ ✓,  ✓)</p> <p>možné</p>
<p>* V závislosti od modelu a programu.</p> <p>** Znížená náplň s doplnkovým programom  <b>SpeedPerfect</b>.</p>	

Program/typ bielizne	Možnosti/informácie
<p><b>AlergiaPlus</b></p> <p>Odolné tkaniny z bavlny alebo ľanu.</p> <p><b>Upozornenie:</b> Zvlášť vhodný na pranie textílií, ktoré musia byť hygienicky čisté, a to najmä s ohľadom na citlivú pokožku, vďaka dlhšiemu praciemu cyklu pri stanovenej teplote, vyššej hladine vody a dlhšiemu odstredovaniu.</p>	<p>6,5 kg/5,0 kg</p> <p>* - 60 °C</p> <p>400 - 1400 ot/min</p> <p>↓, Prewash (predpierka), Less Ironing (ľahké žehlenie), SpeedPerfect</p> <p>☼ Drying Aim (cieľ sušenia) ✓ (⊞)✓, ⊞✓, Less Ironing ✓</p> <p>možné</p>
<p><b>rýchly 15'/Wash &amp; Dry 60'</b></p> <p>Pre malé množstvo mierne znečistených odevov vyrobených z bavlny, ľanu, syntetických tkanín alebo zmiešaných materiálov. Cca 15 minút prania. Ak vyberiete funkciu sušenia, nasleduje cca 45 minút procesu sušenia.</p> <p><b>Upozornenie:</b> Predvolený program je <b>rýchly 15'</b>. Program <b>Wash &amp; Dry 60'</b> môžete zapnúť stlačením tlačidla ☼ <b>Drying Aim (cieľ sušenia)</b>.</p>	<p>2,0 kg/1,0 kg</p> <p>* - 40 °C</p> <p>400 - 1000 ot/min</p> <p>-</p> <p>☼ Drying Aim (cieľ sušenia) ✓ (⊞)+, ⊞✓, Less Ironing (-)</p> <p>možné</p>
<p><b>plákanie</b></p> <p>Pre opláchnutie s nasledujúcim cyklom odstredovania.</p>	<p>-/-</p> <p>-</p> <p>⊞ - 1400 ot./min</p> <p>Less Ironing (ľahké žehlenie)</p> <p>☼ Drying Aim (cieľ sušenia) ✓ (⊞)✓, ⊞✓, Less Ironing ✓</p> <p>možné</p>
<p><b>odstredovanie/odčerpanie</b></p> <p>Na odstredovanie s voľiteľnou rýchlosťou pri odstredovaní a následným vypúšťaním. Ak ste zvolili ⊞, spustí sa program <b>odčerpanie</b>, po vypláchnutí sa voda vypustí, bez cyklu odstredovania.</p>	<p>-/-</p> <p>-</p> <p>⊞ - 1400 ot./min</p> <p>Less Ironing (ľahké žehlenie)</p> <p>☼ Drying Aim (cieľ sušenia) ✓ (⊞)✓, ⊞✓, Less Ironing ✓</p> <p>nie je možné</p>
<p>* V závislosti od modelu a programu.</p> <p>** Znížená náplň s doplnkovým programom SpeedPerfect.</p>	

Program/typ bielizne	Možnosti/informácie
<p><b>vlna</b> </p> <p>Tkaniny prané ručne alebo v práčke, ktoré sú vyrobené z vlny alebo obsahujú vlnu;</p> <p>obzvlášť jemný program prania, aby sa zabránilo zrazeniu bielizne, s dlhšími prestávkami v programe (počas ktorých oblečenie zostáva vo vode).</p> <p><b>Upozornenie:</b> Aby sa zabránilo zrazeniu oblečenia, po sušení stále obsahuje malé množstvo vody. Po ukončení programu čo najskôr vyberte oblečenie, aby ste ho mohli vysušiť.</p>	<p>2,0 kg/1,0 kg</p> <p>* - 40 °C</p> <p>⌀ - 800 ot./min</p> <p>-</p> <p>☀ Drying Aim (cieľ sušenia) ✓ (☐<sup>+</sup>, ☐<sup>-</sup>,  ✓)</p> <p>možné</p>
<p><b>jemné/hodváb</b></p> <p>Na jemné, prateľné tkaniny, napr. vyrobené z hodvábu, saténu, syntetických vlákien alebo zmiešaných materiálov (napr. hodvábne blúzky, hodvábne šatky).</p>	<p>2,0 kg/-</p> <p>* - 40 °C</p> <p>⌀ - 800 ot./min</p> <p>⏴ Prewash (predpierka),  Less Ironing (ľahké žehlenie)</p> <p>☀ Drying Aim (cieľ sušenia) -</p> <p>možné</p>
<p><b>Iron Assist</b> </p> <p>Program na odstránenie zápachu a pokrčenia, vhodný na vlnu, ľan, obleky atď., ktoré nepotrebujú časté pranie.</p> <p><b>Upozornenia</b></p> <ul style="list-style-type: none"> <li>Po ukončení programu sa odporúča zavesiť oblečenie do vetraného prostredia na 3-5 minút. V prípade plynulého používania programu refresh sa odporúča medzi každým cyklom programu refresh pustiť prací cyklus, aby ste odstránili zápach zo spotrebiča.</li> <li>V tomto programe sa nemôže používať prací prostriedok.</li> </ul>	<p>-/1,0 kg</p> <p>-</p> <p>-</p> <p>-</p> <p>☀ Drying Aim (cieľ sušenia) -</p> <p>nie je možné</p>
<p><b>☀ My Time sušenie</b></p> <p>Zmiešané tkaniny; na mierne znečistenú bielizeň z bavlny a syntetických materiálov.</p> <p>Trvanie programu je možné nastaviť vždy od minimálne 20 minút. Maximálna dĺžka programu je 120 minút, môže sa znížiť v 10-minútových intervaloch.</p> <p><b>Upozornenia</b></p> <ul style="list-style-type: none"> <li>Pre tento program nie je možné zvoliť predvolené nastavenie  <b>Finished in/Time Dry (hotové za/čas sušenia)</b>.</li> <li>Tento program sa používa iba na proces sušenia, prací prostriedok sa nedá pridať.</li> <li>Odporúča sa použiť funkciu automatického sušenia, aby ste dosiahli lepší výsledok sušenia a šetrili energiu.</li> </ul>	<p>-/6,0 kg</p> <p>-</p> <p>-</p> <p>-</p> <p>☀ Drying Aim (cieľ sušenia) -</p> <p>nie je možné</p>
<p>* V závislosti od modelu a programu.</p> <p>** Znížená náplň s doplnkovým programom  <b>SpeedPerfect</b>.</p>	

Program/typ bielizne	Možnosti/informácie
☀ <b>jemné sušenie</b>	-/2,5 kg
Samostatný program jemného sušenia pre sušenie tkanín pri nižšej teplote,	-
- výberom možnosti  + dosiahnete automaticky výsledok sušenia vhodný do skrine cupboard+,	-
- výberom možnosti  dosiahnete automaticky výsledok sušenia vhodný do skrine,	☀ Drying Aim (cieľ sušenia) ✓ (  + ✓,  ✓,  ✓)
- výberom možnosti  dosiahnete automaticky výsledok sušenia vhodný na žehlenie.	nie je možné
☀ <b>intenzívne sušenie</b>	-/6,0 kg
Samostatný program normálneho sušenia pre sušenie tkanín pri vyššej teplote,	-
- výberom možnosti  + dosiahnete automaticky výsledok sušenia vhodný do skrine cupboard+,	-
- výberom možnosti  dosiahnete automaticky výsledok sušenia vhodný do skrine,	☀ Drying Aim (cieľ sušenia) ✓ (  + ✓,  ✓,  ✓)
- výberom možnosti  dosiahnete automaticky výsledok sušenia vhodný na žehlenie.	nie je možné
* V závislosti od modelu a programu.	
** Znížená náplň s doplnkovým programom  <b>SpeedPerfect</b> .	

## Tabuľka sušenia

Odporúčany program sušenia	Odhadovaný čas sušenia (min)			
	Náplň na sušenie (kg)	 (Suché na žehlenie)	 (Suché do skrine)	 (Suché do skrine+)
☀ intenzívne sušenie	1,0-2,0	45-60	50-80	65-100
	2,0-4,0	60-90	80-140	100-160
	4,0-6,0	90-140	140-200	160-270
☀ jemné sušenie	0,5-1,5	35-45	50-70	65-100
	1,5-2,5	45-55	70-100	100-125

i Rozvrh sušenia je len referenčný. V prípade pracích a sušiacich programov sa má trvanie prania pridať pri celkovom čase programu.  
 i Čas uvedený vyššie je referenčná hodnota, skutočný efekt sušenia môže byť ovplyvnený typom oblečenia, hmotnosťou oblečenia, stupňom dehydratácie a teplotou okolia.  
 i Aby sa dosiahol efekt rovnomerného sušenia, odporúča sa rozlišovať medzi ťažkým a ľahkým odevom. Napríklad na sušenie oddelíte hrubý uterák a košeľu.  
 Na sušenie objemného alebo ťažkého oblečenia sa odporúča i  (Suché do skrine+).  
 i Pokrčenia oblečenia po sušení znížite tak, že dáte sušiť malé množstvo oblečenia.  
 i Čas sušenia programu, ktorý nie je uvedený v tabuľke, bude uvedený na displeji.

## **P+** Predvolené nastavenia programu

Prednastavenia zvoleného programu môžete zmeniť. Nastavenia môžete zmeniť aj vtedy, keď zvolený program prebieha. Účinky závisia od aktuálneho kroku programu.

### Temp. (voľba teploty)

Pred tým a potom, ako program začne, môžete zmeniť nastavenie teploty v závislosti od toho, v akom štádiu sa program nachádza tak, že prispôbíte požadovanú teplotu na displeji.

Maximálna teplota, ktorú je možné nastaviť, závisí od zvoleného programu.

### rpm (ot.)

V závislosti od toho, v akom štádiu sa program nachádza, môžete zmeniť rýchlosť odstreďovania (v ot./min, otáčky za minútu) pred programom a počas programu prispôbením požadovanej rýchlosti na displeji.

**Nastavenie**  = „Bez otáčok“. Voda z plákania sa vypúšťa, ale nie je to posledný cyklus odstreďovania. Bielizeň ostane vlhká vo vnútri bubna, napr. pre takú bielizeň, ktorú nemáte odstreďovať.



Môžete zvoliť „Bez otáčok“, aby sa zabránilo pokrčeniu, ak bielizeň nebude zo spotrebiča vybraná ihneď po ukončení programu.

Maximálna rýchlosť, ktorú je možné nastaviť, závisí od modelu a programu, ktorý bol vybraný.

## Finished in/Time Dry (hotové za/čas sušenia)

**Pred spustením programu** môžete predvoliť koniec programu („Finish in“ (Skončiť za) čas) v 0,5 h (h = hodina) intervaloch (medzi „minimálnym možným časom ukončenia“ a 9,5 h) alebo v hodinových intervaloch (Medzi 10 h a 24 h) až po max. 24 hodín.

Vykonáte to nasledovne:

1. Zvoľte program (okrem programu  **My Time sušenie\*** ).  
Pre zvolený program zobrazí čas trvania programu, napr. **2:30** (hodiny:minúty).
2. Opakovane stláčajte tlačidlo  **Finished in/Time Dry (hotové za/čas sušenia)** dovtedy, kým sa nezobrazí požadovaný počet hodín.
3. Zvoľte tlačidlo  **Start/Reload (štart/doplnenie)** .  
Program sa spustí.  
Na displeji sa zobrazí zvolený počet hodín (napr. **8h**), ktorý bude odpočítavať spustenie pracieho programu. Potom sa zobrazí čas trvania programu.

**Upozornenie:** Dĺžka programu sa po jeho spustení nastaví automaticky. Zmeny na predvolené nastavenia programu alebo ďalšie nastavenia programu môžu tiež zmeniť trvanie programu.

**Po spustení programu** (ak bol zvolený čas „Finish in“ (Skončiť za) a program sa ešte nespustil) môžete zmeniť predvolený počet hodín nasledujúcim spôsobom:

1. Zvoľte tlačidlo  **Start/Reload (štart/doplnenie)** .
2. Opakovane stláčajte tlačidlo  **Finished in/Time Dry (hotové za/čas sušenia)** dovtedy, kým sa nezmení počet hodín.
3. Zvoľte tlačidlo  **Start/Reload (štart/doplnenie)** .

\* V závislosti od modelu

## Dodatočné nastavenia programu

**Upozornenie:** V prehľade nájdete možné dodatočné nastavenia programu, ktoré sa líšia podľa modelu.

Výberom ďalších nastavení programu môžete lepšie prispôsobiť proces prania / sušenia vašej bielizne.

V závislosti od postupu programu je možné nastavenia vyberať alebo rušiť ich výber.

Ak je aktivované nastavenie, kontrolky tlačidiel sa rozsvietia.

Po vypnutí spotrebiča sa nastavenia nezachovávajú.

### Drying Aim (cieľ sušenia)

Stlačením  **Drying Aim (cieľ sušenia)** aktivujete alebo deaktivujete funkciu sušenia. Pranie a sušenie bez prerušenia je možné, ak je funkcia aktivovaná (iba pre programy **Voliteľného sušenia** ). Podľa potreby si môžete vybrať z troch cieľových režimov sušenia:

 **(Suché do skrine):** Pre jednovrstvové tkaniny. Odevy je možné zložiť alebo zavesiť do skrine. To je štandardný cieľový režim sušenia. V tomto režime sa čas sušenia nastavuje automaticky podľa množstva bielizne, ktorá sa má sušiť.

 **(Suché do skrine+):** V prípade tkanín vyrobených z hrubých, viacvrstvových látok, ktoré je potrebné sušiť dlhšie. Odevy je možné zložiť alebo zavesiť do skrine. Bielizeň je viac suchá ako v režime Cupboard dry (Sušenie do skrine).

 **(Suché na žehlenie):** Pre jemnú bielizeň. Výrobky vhodné na žehlenie (žehlenie výrobkov, aby sa predišlo pokrčeniu). Odevy je možné ešte zavesiť, pokiaľ neuschnú.

Proces sušenia by pokračoval po procese prania, ak je aktivovaný ☼ **Drying Aim (cieľ sušenia)**. Ak potrebujete samostatný program sušenia, môžete zvoliť ☼ **intenzívne sušenie**, ☼ **jemné sušenie** alebo ☼ **My Time sušenie**.

### Upozornenia

- Neprekračuje maximálne hmotnosti náplne pre sušenie.  
Prehľad programov → "Voliteľný program" na strane 28
- Maximálne otáčky odstreďovania pre prací program s fázou sušenia sa automaticky zvolia, aby sa získal dobrý výsledok sušenia.

### ⏴ Prewash (predpierka)

Predpieranie na veľmi znečistenú bielizeň.

Stlačením ⏴ **Prewash (predpierka)** ho aktivujete alebo deaktivujete.

**Upozornenie:** Vložte prací prostriedok do dávkovača **I** a **II**.

### 👉 Less Ironing (ľahké žehlenie)

Špeciálne ovládanie pomocou zníženej rýchlosti plákania, po ktorom nasleduje prehadzovanie, vďaka ktorému bielizeň nie je tak pokrčená.

Stlačením 👉 **Less Ironing (ľahké žehlenie)** ho aktivujete alebo deaktivujete.

**Upozornenie:** Ak bol aktivovaný 👉 **Less Ironing (ľahké žehlenie)**, bielizeň si po odstreďovaní udrží vyššiu ako priemernú úroveň vlhkosti.

### ⌚ SpeedPerfect

Kratšie pranie pri dosiahnutí výsledku prania, ktorý je v súlade s bežným výkonom.

Tento doplnkový program zapnete alebo vypnete stlačením tlačidla ⌚ **SpeedPerfect**.

**Upozornenie:** Pri aktivácii nastavenia doplnkového programu ⌚ **SpeedPerfect** sa zníži maximálna náplň prania a na prací proces bude potrebná dodatočná voda.



## Preádzka spotrebiča

### Príprava spotrebiča

Pred dodaním bol spotrebič dôkladne testovaný. Aby ste odstránili vodu, ktorá zostala z testovania, mali by ste spustiť prvý prací cyklus bez bielizne a s použitím programu **bavlna 90 °C**. → "Pred prvým praním" na strane 20

### Upozornenia

- Nikdy nezapínajte poškodený spotrebič!
  - Informujte zákaznícky servis!
1. Zasuňte zástrčku do zásuvky.

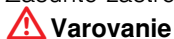

### **Varovanie** **Nebezpečenstvo usmrtenia** **elektrickým prúdom!**

V prípade dotknutia sa súčastí pod prúdom hrozí riziko usmrtenia.

- Nikdy nevyťahujte elektrickú zástrčku ťahaním za sieťový kábel.
- Elektrickú zástrčku zasúvajte/vyťahujte suchými rukami.

2. Otvorte vodovodný kohútik.

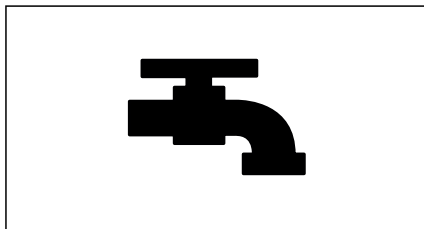

3. Otvorte dverka spotrebiča.

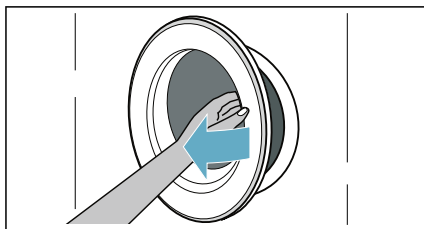

## Zvoľte program/zapnite spotrebič

**Upozornenie:** Ak ste aktivovali detskú poistku, musíte ju pred výberom programu najskôr deaktivovať.

Použite programový volič a vyberte požadovaný program. Programový volič môžete otáčať ktorýmkoľvek smerom.

Spotrebič je zapnutý.

**Predvolené nastavenia programu** pre vybraný program sa striedavo zobrazuje na displeji:

- Maximálna hmotnosť náplne a
- trvanie programu a
- ...

## Vloženie bielizne do bubna

Otvorte dverka, umiestnite bielizeň do bubna, uistite sa, či žiadne kusy bielizne nie sú zachytené medzi dverkami a gumovým tesnením a zatvorte dverka.

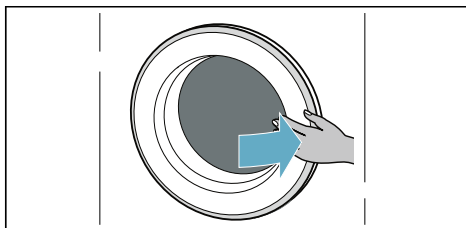
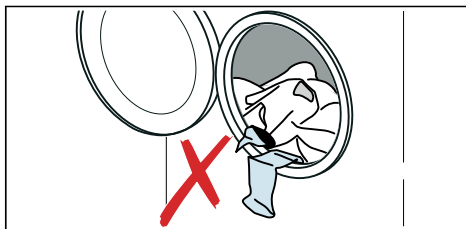

## Upozornenia

- Rozložte a vložte vopred roztriedené kusy bielizne. Zmiešajte veľké a malé kusy. Kusy bielizne na pranie rôznej veľkosti sa lepšie rozložia počas cyklu odstreďovania. Jednotlivé kusy bielizne môžu spôsobiť nevyvážené zaťaženie.
- Dbajte na maximálnu špecifikovanú hmotnosť náplne. Preplnenie nepriaznivo ovplyvňuje výsledok prania/sušenia a podporuje krčenie.



## Dávkovanie a prídanie pracieho prostriedku a aviváže

### Pozor!

#### Poškodenie spotrebiča

Pracie prostriedky a prípravky na predošetrenie bielizne (napr. odstraňovač škvŕn, spreje na predpieranie atď.) môžu poškodiť povrchy práčky so sušičkou. Chráňte povrchy práčky so sušičkou pred týmito prípravkami. Pomocou vlhkej handričky okamžite odstráňte akékoľvek zvyšky jemných rozpraškov a ostatné zvyšky/kvapôčky.

#### Dávkovanie

Pracie prostriedky a aviváž dávajte v závislosti od:

- tvrdosti vody (spýtajte sa vašej vodárenskej spoločnosti),
- údajov výrobcu na obale,
- množstva bielizne,
- znečistenia.

#### Plnenie dávkovačov

1. Vytiahnite zásuvku na prací prostriedok.

#### Varovanie

##### Podráždenie očí/pokožky!

Ak otvoríte zásuvku na prací prostriedok, keď je spotrebič spustený, môže prací prostriedok alebo aviváž vytečť.

Opatrne otvorte zásuvku.

Ak sa dostane prací prostriedok/aviváž do kontaktu s očami alebo pokožkou, dôkladne ich vypláchnite. V prípade náhodného prehltnutia vyhľadajte lekársku pomoc.

2. Nalejte prací prostriedok a/alebo aviváž.

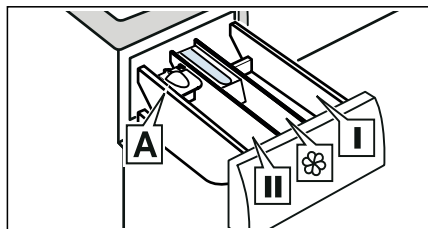

- |  |  |
|--|--|
| Dávkovač I   | Prací prostriedok na predošetrenie a dezinfekčný prostriedok na odev. (len pre spotrebič s funkciou predošetrenia a dezinfekcie) |
| Dávkovač  | Zmäkčovač, škrob. Neprekračujte maximálnu náplň.   |
| Dávkovač II  | Prací prostriedok pre hlavné pranie, zmäkčovač vody, bieliaci prostriedok, odstraňovač škvŕn.                                    |
| Dávkovač A*  | Pre dávkovanie tekutého pracieho prostriedku.  |

\*závisí od modelu

#### Upozornenia

- Vždy postupujte pri dávkovaní akýchkoľvek pracích prostriedkov, pomôcok na čistenie, aviváže a čistiacich prostriedkov podľa pokynov výrobcu.
- Viskóznym zmäkčovačom a kondicionérom tkaniny rozriedte vodou. Tým zabránite upchaniu.
- Pri otváraní zásuvky na prací prostriedok počas prevádzky spotrebiča buďte opatrní.

## Pomôcka na dávkovanie A\* tekutého pracieho prostriedku

\*závisí od modelu

Umiestnite pomôcku na dávkovanie A, aby ste odmerali správne množstvo tekutého pracieho prostriedku:

1. Vytiahnite zásuvku na prací prostriedok. Zatlačte na vložku a zásuvku celkom vyberte.

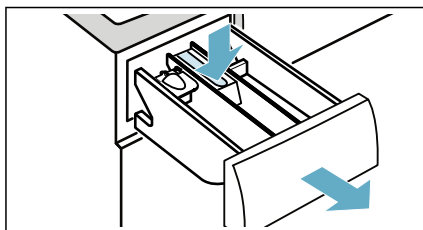

2. Vysuňte pomôcku pre dávkovanie dopredu, sklopte ju nadol, zaklapnite ju na jej miesto.

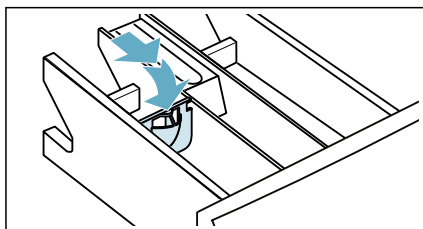

3. Vložte zásuvku späť.

**Upozornenie:** Pomôcku na dávkovanie nepoužívajte na gélové pracíe prostriedky a pracíe prášky, či pre programy s predošetrením, alebo keď je nastavený čas „Finish in“ (Skončiť o).

**V prípade modelov bez pomôcky pre dávkovanie** vlejte tekutý prací prostriedok do príslušného dávkovača a vložte ho do bubna.

## Spustenie programu

Stlačte a podržte tlačidlo  **Start/Reload (štart/doplnenie)** na 1 – 2 sekundy a potom tlačidlo uvoľnite. Program sa spustí a dverka spotrebiča sa zatvoria.



Na paneli displeja sa zobrazí finish-in time a bude sa odpočítavať čas do spustenia programu. Po spustení programu sa zobrazí čas trvania programu. A rozsvietia sa symboly priebehu programu.

## Detská poistka

Spotrebič môžete zablokovať tak, aby neboli náhodne zmenené nastavenia. Ak tak chcete urobiť, aktivujte detskú poistku.



Aby ste aktivovali detskú poistku:

Po spustení programu ťuknite na tlačidlá  **SpeedPerfect** a  **Finished in/Time Dry (hotové za/čas sušenia)** a podržte ich 3 sekundy. Na displeji sa rozsvieti symbol .

-  sa rozsvieti: detská poistka je aktivovaná.
-  bliká: Ak bol nastavený program a nastavenia programu, keď bola aktivovaná detská poistka.

**Upozornenie:** Keď program skončí, zobrazí sa **End (Koniec)**. Dverka sú odomknuté. Symbol  zostane zobrazený, aby vám to pripomenulo deaktiváciu detskej poistky.

Na deaktiváciu detskej poistky:



Ťuknite na tlačidlá  **SpeedPerfect** a  **Finished in/Time Dry (hotové za/čas sušenia)** a podržte ich, dokiaľ nezmizne symbol .

## Doplnenie/vyberanie bielizne

Po spustení programu (iba pre pranie) môžete v prípade potreby pridať alebo odobrať bielizeň.

Ťknite na tlačidlo  **Start/Reload (štart/doplnenie)**. Spotrebič skontroluje, či je naplnenie možné.

Ak sa na displeji zobrazí nasledovné:

- Symbol  zmizne, zmena naplnenia je možná.
- Symbol  svieti, zmena naplnenia nie je možná.



**Na pokračovanie programu ťknite na tlačidlo  Start/Reload (štart/doplnenie)**. Program automaticky pokračuje.

### Upozornenia

- Pri pridávaní bielizne dverka nenechávajte otvorené príliš dlho, pretože z bielizne môže vytekať voda.
- Z bezpečnostných dôvodov dverka zostanú zamknuté, ak je hladina vody alebo teplota príliš vysoká alebo ak sa bubon točí a v danom momente nie je možné pridať bielizeň.

## Zmena programu



Ak ste náhodou spustili nesprávny program, môžete tento program zmeniť nasledujúcim spôsobom:

1. Ťknite na tlačidlo  **Start/Reload (štart/doplnenie)**.
2. Vyberte iný program.
3. A opäť stlačte tlačidlo  **Start/Reload (štart/doplnenie)**. Nový program sa spustí od začiatku.



**Upozornenie:** Ak je aktivované sušenie, po ťknutí na tlačidlo  **Start/Reload (štart/doplnenie)**, keď sa zobrazí **Horúce (horúce)**, sa čaká na spotrebič, aby schladil bielizeň dokiaľ zmizne **Horúce (horúce)**, potom zvolte iný program.

## Zrušenie programu

Pre pracie programy pri vysokých teplotách:

1. Ťknite na tlačidlo  **Start/Reload (štart/doplnenie)**.
2. Na schladenie bielizne: Zvoľte **plákanie**.
3. Ťknite na tlačidlo  **Start/Reload (štart/doplnenie)**.



Pre pracie programy pri nízkych teplotách:

1. Ťknite na tlačidlo  **Start/Reload (štart/doplnenie)**.
2. Zvoľte **odstreďovanie/odčerpanie**.
3. Ťknite na tlačidlo  **Start/Reload (štart/doplnenie)**.

Na výber programov v procese sušenia:

1. Ťknite na tlačidlo  **Start/Reload (štart/doplnenie)**.
2. Ak je na displeji **Horúce (horúce)**, čaká sa na spotrebič, aby schladil bielizeň, dokiaľ na displeji zmizne **Horúce (horúce)**.

## Koniec programu

**End (Koniec)** sa rozsvieti na displeji a indikátory  a  sú vypnuté.

Ak ste zvolili , po vypláchnutí sa voda vypustí, bez cyklu odstreďovania.

### Upozornenia

- Ak na displeji bliká **Horúce (horúce)** pred skončením programu sušenia, teplota v bubne je vysoká. Program na schladenie bubna bude spustený, pokiaľ teplota v bubne nepoklesne.

- Ak nevyberiete bielizeň do 15 min po ukončení procesu sušenia, spustí sa proces ochrany proti krčeniu, aby sa bielizeň nepokrčila. Tento proces trvá približne 30 minút. Na displeji sa bude striedavo zobrazovať **0:00**, **ERP**, **End** a symbol ☺ sa bude zobrazovať ako symbol stavu. Môžete sa dotknúť ľubovoľného tlačidla, čím ukončíte tento proces. Potom sa dvierka odblokujú a bielizeň môžete vybrať.

## Vyberanie bielizne/vypnutie spotrebiča

1. Nastavte programový volič na **Off (vypnuté)**.
2. Otvorte dvierka a vyberte bielizeň.
3. Zatvorte prívod vody.

**Upozornenie:** Nevyžaduje sa pre modely s funkciou Aqua-Stop.

### Upozornenia

- Nenechávajte v bubne žiadne kusy bielizne. Pri ďalšom praní sa môže zraziť alebo zafarbiť ďalší kus.
- Z bubna a gumového tesnenia odstráňte všetky cudzie predmety – nebezpečenstvo znečistenia hrdzou.
- Gumové tesnenie utrite dosucha.

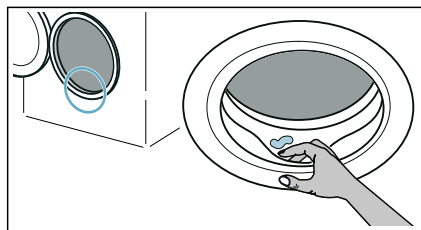

- Nechajte dvierka a zásuvku na prací prostriedok otvorené, aby mohla zvyšná voda vyschnúť.
- Vždy počkajte do skončenia programu, keďže spotrebič môže byť stále zamknutý. Potom spotrebič vypnite a počkajte, kým sa odistí.

## Nastavenia spotrebiča

Môžete zmeniť nasledovné nastavenia:

- Hlasitosť koncového signálu.
- Hlasitosť signálu tlačidiel.
- Zapnutie/vypnutie informačného signálu údržby bubna.

Ak chcete zmeniť tieto nastavenia musíte aktivovať režim nastavenia.

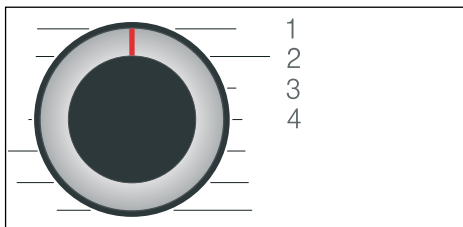

1/2/3/4... položky na programovom voliči

### Aktivujte režim nastavenia:

1. Nastavte programový volič do polohy 1. Spotrebič je zapnutý.
2. Ťuknite na tlačidlo **rpm (ot.)** a pridržte ho a zároveň otočte programový volič v smere hodinových ručičiek do polohy 2. Pustite tlačidlo **rpm (ot.)**.

Režim nastavenia je aktivovaný a aktuálne nastavenia sa zobrazujú na paneli displeja.

### Zmena hlasitosti a informácie o údržbe bubna

Použite tlačidlo **Finished in/Time Dry (hotové za/čas sušenia)** na zmenu nasledujúcich nastavení v príslušných polohách programového voliča:

- 2: Hlasitosť koncového signálu.
- 3: Hlasitosť signálov tlačidiel.



0 = vyp., 1 = slabá hlasitosť  
2 = stredná hlasitosť, 3 = vysoká hlasitosť,  
4 = veľmi vysoká hlasitosť

- 4: Zapnutie/vypnutie informačného signálu údržby bubna.

On zap.  
Off vyp.

### Ukončenie režimu nastavenia

Teraz môžete ukončiť proces a nastaviť programový volič do polohy **Off (vypnuté)**. Nastavenia sú uložené.



## Snímače

### System detekcie nevyváženého naplnenia

Automatický kontrolný systém rozpozná nevyváženosti a viacnásobným nábehom na odstreďovanie sa postará o rovnomerné rozdelenie bielizne.

Z bezpečnostných dôvodov budú pri veľmi nevhodnom rozdelení bielizne znížené otáčky alebo sa nebude odstreďovať.

**Upozornenie:** Dajte do bubna malé a veľké kusy bielizne.



## Čistenie a údržba



### Varovanie

#### Nebezpečenstvo usmrtenia!

Ak sa dotknete častí pod napätím, hrozí nebezpečenstvo zásahu elektrickým prúdom.

Otočte programový volič na **Off (vypnuté)**. Vytiahnite sieťovú zástrčku.

### Pozor!

#### Nebezpečenstvo požiaru a výbuchu!

Čistiace prostriedky, ktoré obsahujú rozpúšťadlá, napr. čistiace rozpúšťadlá, môžu produkovať toxické výpary. Nepoužívajte čistiace prostriedky, ktoré obsahujú rozpúšťadlá.

### Pozor!

#### Spotrebič sa môže poškodiť!

Čistiace prostriedky, ktoré obsahujú rozpúšťadlá, napr. čistiace rozpúšťadlá, môžu spôsobiť poškodenie povrchu a častí na spotrebiči.

Nepoužívajte čistiace prostriedky, ktoré obsahujú rozpúšťadlá.

### Plášť prístroja/kontrolný panel

- Okamžite odstráňte zvyšky pracích a čistiacich prostriedkov.
- Utrite mäkkou, vlhkou utierkou.
- Nepoužívajte drsné utierky, špongie alebo čistiace prostriedky (čistič nerezovej ocele).
- Spotrebič nečistite tlakovou vodou.

### Bubon



#### Varovanie

#### Nebezpečenstvo zranenia/vecných škôd a poškodenia spotrebiča!

Dlhodobé pranie pri nízkych teplotách a chýbajúce vetranie spotrebiča môžu poškodiť bubon a spôsobiť zranenie. Pravidelne používajte program na čistenie bubna alebo perte pri teplote najmenej 60 °C.

Po každej prevádzke nechajte dvierka a zásuvku na prací prostriedok otvorené, aby mohol spotrebič vyschnúť.

Používajte čistiace prostriedky bez obsahu chlóru, nepoužívajte oceľovú vlnu.

Pri tvorbe zápachu v práčke, príp. na vyčistenie bubna použite program **bavlna 90 °C** bez bielizne.

### Odstránenie vodného kameňa

Pri správnom dávkovaní pracieho prostriedku nie je potrebné odstraňovanie vodného kameňa. Ak predsa áno, postupujte podľa údajov výrobcu odvápnovacieho prostriedku. Vhodné odvápnovacie prostriedky je možné zakúpiť na našej internetovej stránke alebo v zákazníckom servise.

## Vyprázdenie a čistenie zásuvky na prací prostriedok a jej krytu

Ak spotrebič obsahuje zvyšky pracieho prostriedku alebo zmäkčovača tkanín:

1. Vytiahnite zásuvku na prací prostriedok. Zatlačte na vložku a zásuvku celkom vyberte.

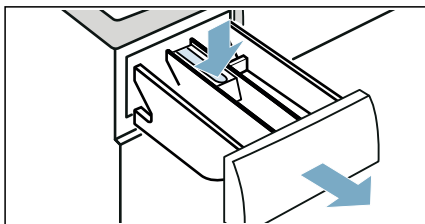

2. Ak chcete vybrať vložku: Zatlačte vložku prstami zospodu nahor.

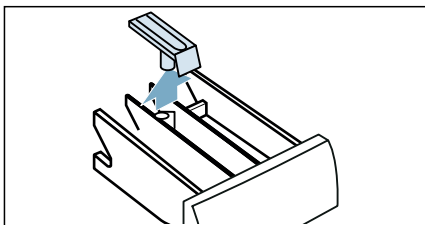

3. Vyčistite dávkovač pracieho prostriedku a vložku vodou pomocou kefy, a vysušte ich. Vyčistite tiež vnútro krytu.

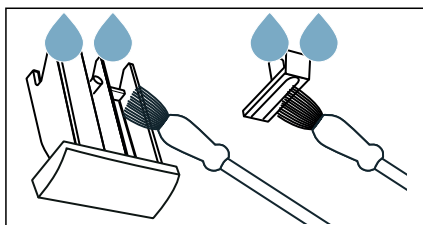

4. Vložte vložku a zaistite ju na mieste (zatlačte valec na vodiaci čap).

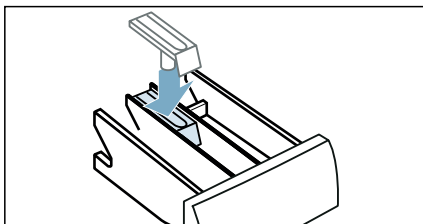

5. Zatlačte ju do zásuvky na prací prostriedok.

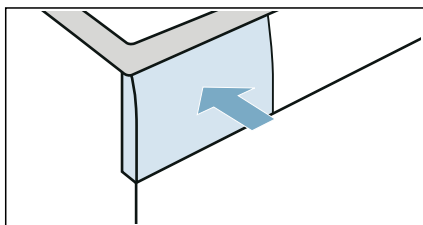

**Upozornenie:** Nechajte zásuvku na prací prostriedok otvorenú, aby sa zvyšná voda mohla odpariť.

## Vypúšťacie čerpadlo je zapchané

**Upozornenie:** Zatvorte vodovodný kohútik, aby ste zabránili vtečeniu ďalšej vody a zabezpečili, aby sa voda vypustila prostredníctvom čerpadla.



### Varovanie Nebezpečenstvo obarenia!

Počas prania pri vysokých teplotách má voda veľmi vysokú teplotu. Ak prídete do kontaktu s horúcou vodou, môže dôjsť k opareniu. Najskôr nechajte vodu vychladnúť.

1. Otočte programový volič na **Off (vypnuté)**. Vytiahnite sieťovú zástrčku.
2. Otvorte servisné veko.

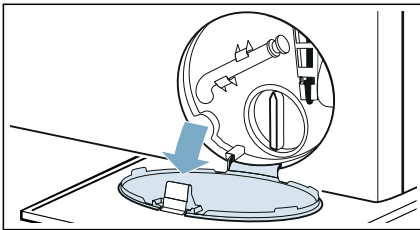

3. Vyberte odtokovú hadicu z držiaka. Vyberte tesniaci kryt a nechajte vodu vytečť do vhodnej nádoby. Vymeňte tesniaci kryt a umiestnite vypúšťaciu hadicu späť do držiaka.

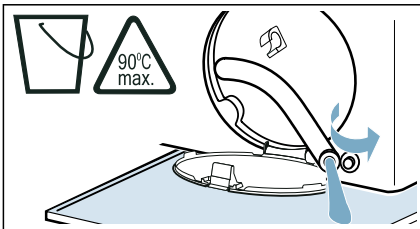

4. Opatrne odskrutkujte kryt čerpadla. Môže vytečť zvyšková voda. Vyčistite vnútro, závit krytu čerpadla a teleso čerpadla. Obežné koleso vypúšťacieho čerpadla sa musí dať otáčať.

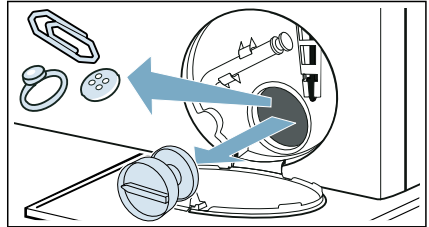

5. Napasujte a priskrutkujte kryt čerpadla. Rukoväť musí byť vo vertikálnej polohe.

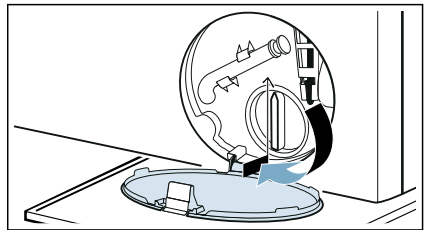

6. Zatvorte servisnú krytku.

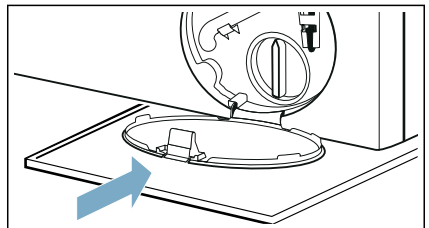

**Upozornenie:** Aby ste predišli vytečeniu nepoužitého pracieho prostriedku do odpadu počas ďalšieho prania: vlejte 1 liter vody do Dávkočač II a spustíte program **odčerpanie**.

## Upchatá odtoková hadica na sifóne

1. Otočte programový volič na **Off (vypnuté)**. Vytiahnite sieťovú zástrčku.
2. Uvoľnite hadicovú objímku. Opatrne vyberte vypúšťaciu hadicu. Môže dôjsť k úniku zvyškovej vody.
3. Vyčistite vypúšťaciu hadicu a pripájacie hrdlo sifónu.

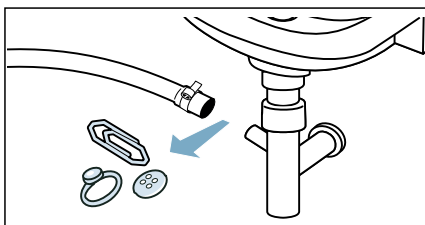

4. Znovu pripojte vypúšťaciu hadicu a zaistite pripojenie pomocou hadicovej objímky.

## Filter na prívode vody je upchatý

### Uvoľnite tlak vody v prívodnej hadici:

1. Zatvorte prívod vody.
2. Zvoľte program **bavlna** (aktivujte nastavenie  $\equiv$  **SpeedPerfect**).  
**Upozornenie:** Ak má váš spotrebič inteligentný dávkovací systém\*, budete tiež potrebovať deaktivovať inteligentný dávkovací systém.
3. Zvoľte tlačidlo  $\triangleright$  **Start/Reload (štart/doplnenie)**. Nechajte program bežať približne 40 sekúnd.
4. Otočte programový volič na **Off (vypnuté)**.
5. Vytiahnite sieťovú zástrčku.

\* V závislosti od modulu

### Vyčistite filtre:

1. Odpojte hadicu zo zadnej strany spotrebiča.

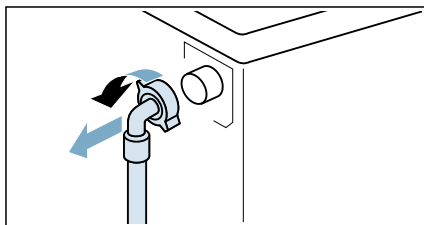

2. Na vybratie filtra použite kliešte.

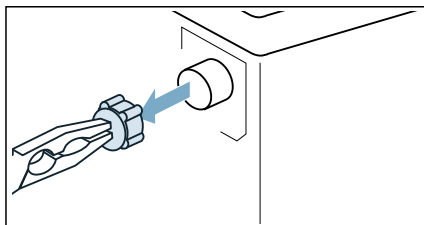

3. Vyčistite filter malou kefkou.

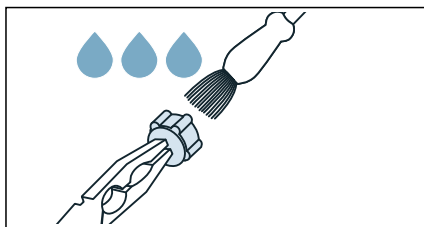

4. Pripojte hadicu a skontrolujte jej tesnosť.

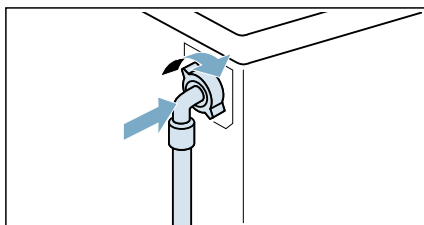



## Poruchy a ich odstraňovanie

### Núdzové uvoľnenie

Napr. výpadok napájania alebo v prípade prerušenia napájania

Program ďalej pokračuje, keď sa obnoví dodávka elektrického napájania.

Avšak v prípade, že bielizeň musí byť vybratá, dvierka spotrebiča je možné otvoriť nasledujúcim spôsobom:

#### **Varovanie**

#### **Nebezpečenstvo obarenia!**

Keď periete pri vysokých teplotách, hrozí nebezpečenstvo obarenia pri kontakte s horúcou vodou a bielizňou. Ak je to možné, najskôr ho nechajte vychladnúť.

#### **Varovanie**

#### **Riziko poranenia!**

Zasahovanie do bubna počas jeho točenia môže spôsobiť poranenie rúk. Neťahajte do bubna, ak sa ešte otáča. Počkajte, kým sa bubon prestane otáčať.



#### **Pozor!**

#### **Poškodenie vodou!**

Akákoľvek unikajúca voda môže spôsobiť škody.

Neotvárajte dvierka, ak cez sklo na dvierkach vidíte vodu.

### Informácie zobrazované na displeji

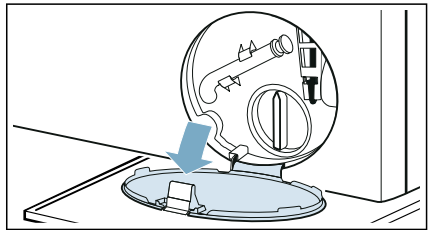

Displej	Príčina/oprava
	<ul style="list-style-type: none"> <li>■ <b>Rýchle blikanie + signál:</b> dvierka sa otvorili a úroveň vody je príliš vysoká. Zatvorte dvierka, pokračujte v programe s tlačidlom  <b>Start/Reload (štart/doplnenie)</b> alebo zvolte <b>odčerpanie</b>.</li> <li>■ <b>Pomalé blikanie:</b> teplota zámku dvierok je príliš vysoká na to, aby sa dali dvierka otvoriť. Počkajte cca 30 sekúnd, kým sa teplota zámku dvierok neznižuje.</li> </ul>
<b>Horúť (horúce)</b>	Teplota v bubne je príliš vysoká. Počkajte na spotrebič, aby schladil bielizeň, dokiaľ na displeji zmizne <b>Horúť (horúce)</b> , potom môžete otvoriť dvierka.

1. Otočte programový volič na **Off (vypnuté)**. Vytiahnite sieťovú zástrčku.
2. Otvorte servisné veko.

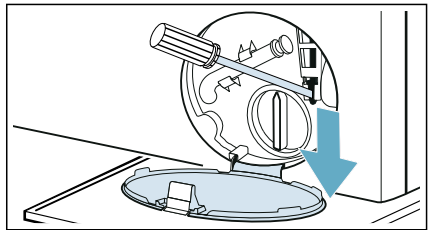

3. Vypustite vodu. → *Strana 43*
4. Potiahnite a uvoľnite núdzové otváranie smerom nadol pomocou nástroja. Dvierka je možné potom otvoriť.



Displej	Príčina/oprava
	<ul style="list-style-type: none"> <li>■ <b>Blikanie</b> (bez napájania vodou): Je kohútik otvorený? Je filter na prívode vody upchatý? → "Filter na prívode vody je upchatý" na strane 44 Je prívodná hadica zalomená alebo blokovávaná?</li> <li>■ <b>Svieti</b> (nízky tlak vody): len pre informáciu. Nemá to vplyv na priebeh programu. Predĺži sa trvanie programu.</li> </ul>
Rozsvieti sa 	Detská poistka je aktivovaná – deaktivujte ju.
Symbol  bliká	<p>Spustíte program <b>bavlna 90°C</b> na vyčistenie a údržbu bubna a vonkajšej vane.</p> <p><b>Upozornenia</b></p> <ul style="list-style-type: none"> <li>■ Spustíte program bez bielizne.</li> <li>■ Použite prací prášok alebo čistiaci prostriedok obsahujúci bielidlo. Aby sa zabránilo peneniu, používajte len polovičné množstvo pracieho prostriedku v porovnaní s odporúčaniami výrobcu. Nepoužívajte čistiace prostriedky určené pre vlnu a jemnú bielizeň.</li> <li>■ Zapnutie/vypnutie informačného signálu údržby bubna. → <i>Strana 40</i></li> </ul>
<b>E:36</b> sa strieda s <b>-10</b>	<ul style="list-style-type: none"> <li>■ Vypúšťacie potrubie alebo hadica na odtok vody je blokovávaná. Vyčistite vypúšťacie potrubie a odtokovú hadicu.</li> <li>■ Vypúšťacie potrubie alebo hadica na odtok vody je zachytená alebo zaseknutá. Zabezpečte, aby vypúšťacie potrubie a hadica na odtok vody neboli zalomené ani zachytené.</li> <li>■ Vypúšťacie čerpadlo je blokovávané. → "Vypúšťacie čerpadlo je zapchané" na strane 43</li> <li>■ Vypúšťacia hadica v sifóne je blokovávaná. → "Upchatá odtoková hadica na sifóne" na strane 44</li> <li>■ Hadica na odtok vody je zapojená príliš vysoko. Odtokovú hadicu nainštalujte maximálne vo výške 1 metra. → <i>Strana 16</i></li> </ul>
<b>E:35</b> sa strieda s <b>-10</b> (platí pre špeciálne modely)	V spodnom žľabe je voda, zo spotrebiča vyteká voda. Zatvorte vodovodný kohútik. Kontaktujte zákaznícky servis.
<b>H:95</b> sa strieda s <b>Ěnd (Koniec)</b> po skončení programu	Pri fáze sušenia nebola zistená žiadna voda, čo môže negatívne ovplyvniť výsledok sušenia. → "Filter na prívode vody je upchatý" na strane 44
<b>H:32</b> sa strieda s <b>Ěnd (Koniec)</b> po skončení programu	Systém detekcie nerovnomerného naplnenia zastavil cyklus odstredovania, pretože bielizeň je nerovnomerne rozmiestnená. Rozmiestnite malé a veľké kusy bielize v bubne rovnomerne.
Ostatné hlásenia	Otočte programový volič do polohy <b>Off (vypnuté)</b> , počkajte päť sekúnd a potom ho zase zapnite. Ak sa zobrazí údaj znova, zavolajte zákaznícky servis.

## Poruchy a ich odstraňovanie.

Poruchy	Príčina/oprava
Zo spotrebiča vyteká voda.	<ul style="list-style-type: none"> <li>■ Pripojte správne vypúšťaciu hadicu alebo ju vymeňte.</li> <li>■ Uťahnite závit na prívodnej hadici.</li> </ul>
Dvierka nie je možné otvoriť.	<ul style="list-style-type: none"> <li>■ <b>---</b> (Zastavenie opláchnutia = bez záverečného vypustenia) je aktivované (v závislosti od modulu). Program bude pokračovať ak zvolíte <b>odstreďovanie/odčerpávanie</b> a stlačíte <b>▷ Start/Reload (štart/doplnenie)</b>.</li> <li>■ Teplota v bubne je príliš vysoká na to, aby sa dali otvoriť dvierka.</li> <li>■ Je aktivovaná bezpečnostná funkcia. Zastaviť program?</li> <li>■ Hladina vody v bubne je príliš vysoká.</li> <li>■ Je možné dvierka otvoriť len pomocou núdzového uvoľnenia? → "Núdzové uvoľnenie" na strane 45</li> </ul>
Spotrebič sa nenaplní vodou. Prací prostriedok sa nedávkuje.	<ul style="list-style-type: none"> <li>■ Nespúšťa sa program?</li> <li>■ Je otvorený kohútik?</li> <li>■ Môže byť filter na prívode vody upchatý? → "Filter na prívode vody je upchatý" na strane 44</li> </ul> <p><b>Upozornenie:</b> Ak bol nainštalovaný prídavný vodný filter (v závislosti od modelu), skontrolujte výskyt kontaminácie a vyčistite ho, ak sa vyžaduje → osobitná inštalácia a pokyny k čisteniu pre vodný filter.</p> <ul style="list-style-type: none"> <li>■ Je prívodná hadica zalomená alebo blokovávaná?</li> </ul>
Program sa nespustí.	<ul style="list-style-type: none"> <li>■ Stlačili ste tlačidlo <b>▷ Start/Reload (štart/doplnenie)</b> alebo ste zvolili <b>☺ Finished in/Time Dry (hotové za/čas sušenia)</b>?</li> <li>■ Sú dvierka zatvorené?</li> <li>■ Je aktivovaná detská poistka? Deaktivujte detskú poistku.</li> <li>■ Je aktivovaný režim „shop“? Ak sa po zapnutí spotrebiča na displeji počas 5 sekúnd zobrazí <b>SHO</b>, spotrebič je v režime „shop“. Počkajte, kým z displeja nezmizne správa <b>SHO</b>. Aspoň na 5 sekúnd stlačte a podržte tlačidlo <b>▷ Start/Reload (štart/doplnenie)</b>. Na displeji sa objaví <b>OFF</b>. Otočte programový volič na <b>Off (vypnuté)</b>. Teraz ste už vypli režim „shop“. Teraz môžete spotrebič používať ako obvykle.</li> </ul>
Program sa spustil a bubon sa otáča, ale nenaplní sa vodou.	<p>Nejde o poruchu – niektoré programy po spustení zámerne zisťujú a vážia hmotnosť náplne, aby sa vypočítalo optimálne množstvo vody na pranie. Potom sa bubon začne naplňovať vodou.</p>

Poruchy	Príčina/oprava
Voda sa nevypúšťa.	<ul style="list-style-type: none"> <li>■ Vypúšťacie potrubie alebo hadica na odtok vody je blokovaná. Vyčistite vypúšťacie potrubie a hadicu na odtok vody.</li> <li>■ Vypúšťacie potrubie alebo hadica na odtok vody je zachytená alebo zaseknutá. Zabezpečte, aby vypúšťacie potrubie a hadica na odtok vody neboli zalomené ani zachytené.</li> <li>■ Môže byť blokované vypúšťacie čerpadlo? → "Vypúšťacie čerpadlo je zapchané" na strane 43</li> <li>■ Môže byť blokovaná vypúšťacia hadica v sifóne? → "Upchatá odtoková hadica na sifóne" na strane 44</li> <li>■ — — — (Zastavenie opláchnutia = bez záverečného vypustenia) je aktivované (v závislosti od modulu). Program bude pokračovať ak zvolíte <b>odstreďovanie/odčerpanie</b> a stlačíte  <b>Start/Reload (štart/doplnenie)</b>.</li> <li>■ Hadica na odtok vody je zapojená príliš vysoko. Hadicu na odtok vody nainštalujte maximálne vo výške 1 metra. → Strana 16</li> </ul>
Vodu nie je v bubne vidieť.	Nejde o poruchu – voda je pod viditeľnou úrovňou.
Do dávkovača/-ov bol naliaty nesprávny prací prostriedok/aviváž.	Vyprázdnite dávkovač(e), vyčistite ich a potom do nich nadávkujte správne produkty. → "Vyprázdnenie a čistenie zásuvky na prací prostriedok a jej krytu" na strane 42
Prací prostriedok alebo aviváž zatuhli v dávkovačoch.	Vyprázdnite dávkovač(e), vyčistite ich a potom do nich nadávkujte správne produkty.
Z dávkovača pracieho prostriedku vyteká pena.	Použilo sa príliš veľa pracieho prostriedku? Zmiešajte 1 polievkovú lyžicu zmäkčovača tkanín s ½ litrom vody a vlejte do dávkovača II. (Nie pre tkaniny do prírody, na šport a podšité tkaniny!) Pre ďalší cyklus prania znížte dávku pracieho prostriedku. Používajte bežne dostupné pracie prostriedky a aviváže s nízkou tvorbou peny, ktoré sú vhodné pre práčky.
Opakované intenzívne penenie.	Použili ste príliš veľa pracieho prostriedku? Pri ďalšom pracom cykle s rovnakou náplňou pridajte menšie množstvo pracieho prostriedku.
Prací prostriedok alebo aviváž kvapkajú popod tesnenie a zbierajú sa pri dvierkach alebo v záhybe tesnenia.	V dávkovačoch je priveľa pracieho prostriedku alebo aviváže. Pri plnení dávkovačov si dávajte pozor, aby ste neprekročili značku <b>max.</b>

Poruchy	Príčina/oprava
Výsledok odstredovania nie je uspokojivý. Bielizeň je mokrá alebo príliš vlhká.	<ul style="list-style-type: none"> <li>■ Nejde o poruchu – systém detekcie nerovnomerného naplnenia zastavil cyklus odstredovania, pretože bielizeň je nerovnomerne rozmiestnená. Rozmiestnite malé a veľké kusy bielizne v bubne rovnomerne.</li> <li>■ Je zvolené ďalšie nastavenie programu  <b>Less Ironing (fahké žehlenie)</b> (v závislosti od modelu)?</li> <li>■ Je zvolené ďalšie nastavenie programu <b>Tiché</b> alebo je zvolený program <b>Tiché</b> (v závislosti od modelu)?</li> <li>■ Je zvolená rýchlosť príliš nízka?</li> </ul>
Cyklus odstredovania sa aktivuje niekoľkokrát.	Nejde o poruchu – systém na zisťovanie nerovnomerného naplnenia upravuje vyváženie.
Program trvá dlhšie ako obvykle.	<ul style="list-style-type: none"> <li>■ Nejde o poruchu – systém na zisťovanie nevyváženého naplnenia upravuje rozloženie opakovaným vyvažovaním bielizne.</li> <li>■ Nejde o poruchu – je aktivovaný systém na detekciu peny – bol zapnutý cyklus pláchania.</li> </ul>
Počas cyklu prania alebo sušenia sa zmení dĺžka programu.	Nejde o poruchu – priebeh programu je optimalizovaný pre konkrétny proces prania alebo sušenia. To môže zmeniť dĺžku programu zobrazovanú na displeji.
Zápach, tvorba kameňa v spotrebiči.	<p>Spustite program <b>bavlna 90°C</b> bez bielizne.</p> <p>Pridajte prací prášok alebo čistiaci prostriedok obsahujúci bielidlo.</p> <p><b>Upozornenie:</b> Aby sa zabránilo peneniu, používajte len polovičné množstvo pracieho prostriedku v porovnaní s odporúčaniami výrobcu. Nepoužívajte pracie prostriedky určené pre vlnu a jemnú bielizeň.</p>
Hlasné zvuky, vibrácie a „pohyb“ spotrebiča počas cyklu odstredovania.	<ul style="list-style-type: none"> <li>■ Je spotrebič vyvážený? → <i>"Vyrovnanie" na strane 19</i></li> <li>■ Sú nožičky spotrebiča upevnené? Upevnite nožičky spotrebiča.</li> <li>■ Odstránili ste prepravné blokovacie prvky? → <i>"Odstránenie prepravných blokovacích prvkov" na strane 15</i></li> </ul>
Svetelné indikátory displeja počas prevádzky spotrebiča nefungujú.	<ul style="list-style-type: none"> <li>■ Došlo k výpadku elektrického napájania?</li> <li>■ Vypálili sa poistky? Obnovte alebo vymeňte poistky.</li> <li>■ Pokiaľ sa porucha pravidelne opakuje, obráťte sa na zákaznícky servis.</li> </ul>
Na bielizni sa nachádzajú zvyšky pracieho prostriedku.	<ul style="list-style-type: none"> <li>■ Niektoré pracie prostriedky bez fosfátov obsahujú zvyšky nerozpustné vo vode.</li> <li>■ Zvoľte možnosť <b>plákanie</b> alebo bielizeň po vypraní vykefujte.</li> </ul>
Počas fázy sušenia je počut odstredovanie.	Ide o inovatívny proces, ktorý je známy ako termálne odstredovanie a používa sa na zníženie spotreby energie počas fázy sušenia. Je to takto navrhnuté, takže počkajte, kým program neskončí.
Na bielizni sa nachádzajú vlákna.	Spustite program <b>bavlna *</b> (studená) bez bielizne a pracieho prostriedku, aby ste odstránili vlákna, ktoré sa nazbierali v bubne práčky pri predchádzajúcom cykle sušenia.
Počas fázy sušenia je počut hluk prívodu vody.	Práčka so sušičkou používa technológiu kondenzácie. Počas sušenia je preto neustále potrebná voda. Preto musí byť vodovodný kohútik celý čas, až do konca fázy sušenia, otvorený.

Poruchy	Príčina/oprava
Predĺžený čas sušenia.	<ul style="list-style-type: none"> <li>■ Spustíte program <b>bavlna</b> ✱ (studená), aby ste odstránili vlákna, ktoré sa v bubne práčky nazbierali počas fázy sušenia.</li> <li>■ Ak je teplota okolia vyššia ako 30 °C, môže sa predĺžiť čas sušenia.</li> <li>■ Nedostatočná cirkulácia vzduchu v miestnosti môže predĺžiť čas sušenia. Vyvetrajte miestnosť.</li> </ul>
Program sušenia sa nespustí.	<ul style="list-style-type: none"> <li>■ Nie je zvolené nastavenie doplnkového programu sušenia?</li> <li>■ Dvierka práčky nie sú riadne zatvorené?</li> </ul>
Krčenie.	<ul style="list-style-type: none"> <li>■ Ku krčeniu dochádza vtedy, keď prekročíte maximálnu náplň alebo zvolíte nevhodný program pre daný typ tkaniny. Všetky potrebné informácie nájdete v tabuľke prehľadu programov.</li> <li>■ Hneď po vysušení oblečenie vyberte; ak ho necháte v bubne, môže sa pokrčiť.</li> </ul>
Výsledok sušenia nie je uspokojivý (bielizeň nie je dostatočne suchá).	<ul style="list-style-type: none"> <li>■ Po ukončení programu sa zdá, že je bielizeň vlhšia, ako je v skutočnosti. Bielizeň rozprestrite, aby sa mohlo rozptýliť teplo.</li> <li>■ Príliš vysoká teplota okolia (nad 30 °C) alebo nedostatočné vetranie v miestnosti, v ktorej je práčka so sušičkou umiestnená.</li> <li>■ Bielizeň nebola pred sušením dostatočne dobre odstredená. Vždy nastavte najvyššie otáčky odstredovania, ktoré je možné pre daný program vybrať.</li> <li>■ Práčka so sušičkou je preťažená: dodržiavajte odporúčania pre maximálnu hmotnosť náplne v tabuľke programov a na displeji hmotnosti náplne. Práčku so sušičkou nepreťažujte, keďže maximálna hmotnosť náplne počas fázy sušenia je nižšia ako maximálna hmotnosť náplne pre cyklus prania. Po praní s maximálnou hmotnosťou na pranie vyberte bielizeň z práčky so sušičkou a rozdeľte ju do dvoch cyklov sušenia.</li> <li>■ Napätie dodávky elektriny z elektrickej siete je príliš nízke (menej ako 200 V) – zabezpečte vhodné elektrické napájanie.</li> <li>■ Tlak vody je príliš nízky. Na základe princípu kondenzácie vody nízky tlak vody spôsobí to, že odparovaná para nekondenzuje správne a úplne.</li> <li>■ Vodovodný kohútik je počas sušenia zatvorený. Kvôli využitiu technológie kondenzácie vody na sušenie nechajte počas procesu sušenia pripojený vodovodný kohútik otvorený, v opačnom prípade nie je zaručené správne sušenie.</li> <li>■ Hrubé viacvrstvé tkaniny alebo tkaniny s hrubými výplňami ľahko schnú na povrchu, ale nie vo vnútri. Tento proces vyrovnávania môže trvať dlhšie.</li> </ul>
<p>Ak chybu nedokážete odstrániť svojpomocne (po otočení programového voliča na <b>Off (vypnuté)</b> a zase do polohy zap.), alebo potrebujete opravu:</p> <ul style="list-style-type: none"> <li>■ Otočte programový volič na <b>Off (vypnuté)</b>. Vytiahnite sieťovú zástrčku.</li> <li>■ Zatvorte vodovodný kohútik a kontaktujte zákaznícky servis.</li> </ul>	



## Zákaznícky servis

Ak máte otázky ohľadom používania, nedokážete sami odstrániť chyby na spotrebiči alebo ak potrebujete opravu spotrebiča, obráťte sa na zákaznícky servis.

Mnoho problémov dokážete vyriešiť sami po prečítaní informácií o odstraňovaní chýb v tomto návode na použitie alebo na našej webovej stránke. Ak to tak nie je, obráťte sa na náš zákaznícky servis.

Vždy nájdeme vhodné riešenie a pokúsime sa vyhnúť zbytočným návštevám technikov zákazníckeho servisu.

V prípade akýchkoľvek nárokov na záruku zabezpečíme, aby bol váš spotrebič opravený vyškolenými technikmi zákazníckeho servisu s použitím originálnych náhradných dielov, a to aj po uplynutí záruky výrobcu.

Z bezpečnostných dôvodov by opravy na spotrebiči mal vykonávať iba vyškolený špecializovaný personál. Nárok na záruku zanikne, ak opravy alebo zásahy vykonali osoby, ktoré na tento účel nie sú oprávnené, alebo ak boli naše spotrebiče vybavené náhradnými, dodatočnými alebo doplnkovými dielmi, ktoré neboli originálnymi dielmi a ktoré spôsobili chybu.

Originálne náhradné diely relevantné pre danú funkciu v súlade s príslušnou objednávkou Eco-design je možné získať od zákazníckeho servisu po dobu najmenej 10 rokov od dátumu uvedenia vášho spotrebiča na trh v Európskom hospodárskom priestore.

**Upozornenie:** Podľa podmienok záruky výrobcu je využívanie zákazníckeho servisu zdarma.

Podrobné informácie o záručnej lehote a podmienok záruky vo vašej krajine získate v zákazníckom servise, u svojho predajcu alebo na našej webovej stránke.

Ak sa spojíte so zákazníckym servisom, bude sa od vás vyžadovať, aby ste uviedli číslo výrobku (E-Nr.) a výrobné číslo (FD) svojho spotrebiča.

Kontaktné informácie zákazníckeho servisu nájdete v priloženom adresári zákazníckeho servisu alebo na našej webovej stránke.

### Číslo výrobku (E-Nr.) a výrobné číslo (FD)

Číslo výrobku (E-Nr.) a výrobné číslo (FD) nájdete na typovom štítku spotrebiča.

V závislosti od modelu sa typový štítok nachádza:

- Na vnútornej strane dvierok
- Na vnútornej strane krytu pre údržbu.
- Na zadnej strane spotrebiča.

Poznačte si podrobnosti o svojom spotrebiči a telefónne číslo zákazníckeho servisu, aby ste ich mohli rýchlo znovu nájsť.

Viac informácií o svojom modeli môžete nájsť online na adrese

<https://energylabel.bsh-group.com> \*

Táto webová adresa je prepojená s oficiálnou databázou produktov EU EPREL. V čase tlače ešte nebola táto webová adresa zverejnená. Dodržiavajte pokyny pre vyhľadávanie modelov. Identifikátor modelu je tvorený znakmi pred lomkou v čísle výrobku (E-Nr.) na typovom štítku. Identifikátor modelu môžete tiež nájsť v prvom riadku energetického štítku EU.

### Dôverujte odborným znalostiam







**výrobca.** Kontaktujte nás. Môžete sa tak uistiť, že opravy vykoná školený personál servisu a použije originálne náhradné diely.

\* Týka sa to len krajín v rámci Európskeho hospodárskeho priestoru.

## Hodnoty spotreby

Nasledujúce informácie sú poskytnuté v súlade s nariadením EÚ o ekodizajne. Hodnoty dané pre programy iné než Eco 40-60 sú príznačné a boli stanovené v súlade s príslušnými normami EN60456 a EN62512.

Funkcia automatického dávkovania bola v rámci tohto účelu deaktivovaná. Poznámka k porovnávaciemu testu: deaktivujte funkciu automatického dávkovania, pokiaľ táto funkcia nie je predmetom testovania.

Program	stano- vená kapaci- ta [kg]	spotreba energie [kWh/ cyklus] *	spotreba vody [l/cyklus] *	Trva- nie progra- mu [h:min] *	maximálna teplota [°C] * 5 min	rýchlosť otáčok pri odstreďo- vaní [ot/min] *	zvyško- vá vlh- kosť [%] *
eco 40-60 **	9,0	1,120	58,0	3:45	44	1400	53
eco 40-60 **	4,5	0,660	44,0	2:50	37	1400	53
eco 40-60 **	2,5	0,220	25,0	2:50	24	1400	53
eco 40-60 +  <b>Drying Aim</b> (cieľ sušenia) +  (Suché do skrine)**	6,0	4,500	100,0	7:45	36	-	-0.1
eco 40-60 +  <b>Drying Aim</b> (cieľ sušenia) +  (Suché do skrine)**	3,0	2,550	60,0	5:20	35	-	-0.1
bavlna 20 °C	9,0	0,350	89,0	3:02	24	1400	53
bavlna 40 °C	9,0	1,300	89,0	3:48	40	1400	53
bavlna 40 °C +  <b>Prewash</b> (predpierka)	9,0	1,300	98,0	3:50	40	1400	53
bavlna 60 °C	9,0	1,700	89,0	3:03	53	1400	53
ľahko udržiavateľné 40 °C	4,0	0,830	66,0	2:29	44	1400	25
mix 40 °C	4,0	0,630	47,0	1:00	41	1400	50
vlna  30 °C	2,0	0,220	40,0	0:41	26	800	31

\* Sledované hodnoty sa môžu odchyľovať od uvedených hodnôt v závislosti od tlaku vody, tvrdosti vody a teploty prírodnej vody, teploty prostredia, typu, množstva a úrovne znečistenia bielizne, použitého pracieho prostriedku, výpadkov dodávky elektrickej energie a zvolených doplnkových funkcií.

\*\* Testovací program v súlade s nariadením EÚ o ekodizajne a nariadení EÚ o energetických štítkoch so studenou vodou (15 °C).



## Technické údaje

### Rozmery:

84,8 cm x 59,8 cm x 59,0 cm  
(výška × šírka × hĺbka)

### Hmotnosť:

80 kg

### Pripojenie napájania:

Menovité napätie 220-240V, 50 Hz

Minimálna ochrana inštalácie (≡)10 A

Menovitý výkon 1900-2300 W

### Tlak vody:

100 – 1 000 kPa (1 – 10 bar)

## Záruka Aqua-Stop

### Platí len pre spotrebiče s funkciou Aqua-Stop

Okrem zákonnej záruky, ktorú poskytuje predajca na základe kúpnej zmluvy a okrem našej záruky na spotrebič poskytujeme náhradu za nasledovných podmienok:

1. Ak dôjde k poškodeniu vodou spôsobenému v dôsledku poruchy systému Aqua-Stop, budeme domácim zákazníkom kompenzovať spôsobené škody.
2. Záruka zodpovednosti je platná po celý čas životnosti spotrebiča.
3. Predpokladom všetkých záruk je to, že spotrebič so systémom Aqua-Stop musí byť nainštalovaný a zapojený správne v súlade s našimi pokynmi. To tiež zahŕňa aj správne pripojenie predĺženia Aqua-Stop (originálne príslušenstvo). Naša záruka sa nevzťahuje na chybné napájacie hadice alebo ventily vedúce k pripojeniu systému Aqua-Stop na kohútiku.
4. Spotrebiče so systémom Aqua-Stop nemusia byť počas prevádzky pod dohľadom, ani zaistené zavretím kohútika. Kohútik je potrebné zavrieť len vtedy, ak budete dlhší čas mimo domova, napr. počas viacdňovej dovolenky.







## Ďakujeme, že ste si kúpili domáci spotrebič Bosch!

Zaregistrujte svoj nový spotrebič na MyBosch teraz a ihneď využívajte tieto výhody:

- **Rady odborníkov a triky pre váš spotrebič**
- **Možnosti rozšírenej záruky**
- **Zľavy na príslušenstvo a náhradné diely**
- **Digitálny návod a všetky údaje o spotrebičoch poruke**
- **Jednoduchý prístup k servisu pre domáce spotrebiče Bosch**

Bezplatná a jednoduchá registrácia – aj cez mobilné telefóny:

[www.bosch-home.com/welcome](http://www.bosch-home.com/welcome)



## Hľadáte pomoc? Nájdete ju tu.

Odborná rada pre domáce spotrebiče Bosch v prípade, ak potrebujete pomoc pri problémoch alebo opravu od odborníkov Bosch.

Zistite všetko o mnohých spôsoboch podpory od Bosch:

[www.bosch-home.com/service](http://www.bosch-home.com/service)

**Kontaktné údaje vo všetkých krajinách nájdete na uvedenom odkaze na servis.**

**Robert Bosch Hausgeräte GmbH**

Carl-Wery-Straße 34

81739 München, GERMANY

[www.bosch-home.com](http://www.bosch-home.com)



**9001504234** (0010)

sk