

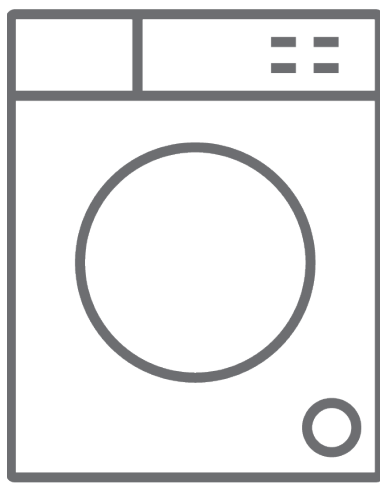

SK Práčka/Návod na použitie



RWF1491B

Ďakujeme, že ste si vybrali tento výrobok.

Tento návod na použitie obsahuje dôležité bezpečnostné informácie a pokyny týkajúce sa prevádzky a údržby vášho spotrebiča.

Pred použitím tohto spotrebiča si prečítajte tento návod na použitie a uchovávajte ho na jeho budúce použitie.

Ikona	Typ	Význam
	VÝSTRAHA	Riziko vážneho poranenia alebo smrti
	RIZIKO ÚRAZU ELEKTRICKÝM PRÚDOM	Riziko nebezpečného napätia
	POŽIAR	Výstraha, riziko požiaru/horľavých materiálov
	POZOR	Riziko úrazu alebo poškodenia majetku
	DÔLEŽITÉ/POZNÁMKA	Správna obsluha systému

OBSAH

1.BEZPEČNOSTNÉ POKYNY	1
1.1 Upozornenia týkajúce sa všeobecnej bezpečnosti.....	2
1.2 Počas používania	6
1.3 Obaly a životné prostredie.....	7
1.4 Informácie o úsporách.....	7
2.TECHNICKÉ PARAMETRE	9
2.1 Všeobecný vzhľad	9
2.2 Technické špecifikácie	9
3.MONTÁŽ	10
3.1 Odstránenie prepravných skrutiek.....	10
3.2 Nastavenie nožičiek/Nastavenie nastaviteľných podper	10
3.3 Elektrické zapojenie.....	10
3.4 Zapojenie hadice na prívod vody.....	11
3.5 Zapojenie vypúšťania vody.....	11
4.PREHĽAD OVLÁDACIEHO PANELU	12
4.1 Zásuvka na prací prášok	12
4.2 Časti	13
4.3 Volič programu.....	13
4.4 Elektronický displej.....	13
5.POUŽÍVANIE PRÁČKY	14
5.1 Príprava bielizne.....	14
5.2 Nakladanie bielizne do práčky.....	14
5.3 Pridanie pracieho prostriedku do spotrebiča	15
5.4 Prevádzka spotrebiča	15
5.5 Výber programu.....	16
5.6 Systém detekcie polovičnej náplne	16
5.7 Dodatočné funkcie	16
5.8 Zrušenie programu	19
5.9 Ukončenie programu	19
6.TABUĽKA PROGRAMOV	20
6.1 Dôležitá informácia.....	22
7.ČISTENIE A ÚDRŽBA	23
7.1 Varovanie ..23	
7.2 Filtre prívodu vody.....	23
7.3 Filter čerpadla.....	24
7.4 Zásuvka na prací prášok	24
8.ZARÁŽKA/TELESO/BUBON	25
9.RIEŠENIE PROBLÉMOV	26
10.AUTOMATICKÉ UPOZORNENIE NA PROBLÉM A KROKY, KTORÉ TREBA UROBIŤ	27

1. BEZPEČNOSTNÉ POKYNY

Prevádzkové napätie/ frekvencia	(220-240) V~/50Hz
Celkové napätie (A)	10
Tlak vody (MPa)	Maximum 1 Mpa / Minimum 0,1 Mpa
Celkový príkon (W)	2200
Maximálna kapacita prania (suchá bielizeň) (kg)	9.0

- Spotrebič neumiestňujte na koberec alebo také povrchy, ktoré by zabránili ventilácii na spodku.
- Spotrebič nie je určený na používanie osobami (vrátane detí) so zníženými fyzickými, zmyslovými alebo psychickými schopnosťami, s nedostatočnými skúsenosťami a znalosťami, pokiaľ nie sú pod dozorom alebo neboli riadne poučené o bezpečnom používaní spotrebiča osobou zodpovednou za ich bezpečnosť.
- Deti mladšie ako 3 roky by sa mali držať mimo dosahu, ak nie sú pod stálym dohľadom.
- V záujme výmeny v prípade poškodenia napájacieho kábla sa obráťte na najbližšie autorizované servisné stredisko.
- Pri spájaní prívodu vody k spotrebiču používajte len nové hadice na prívod vody dodávané so spotrebičom. Nikdy nepoužívajte staré, použité ani poškodené hadice na prívod vody.
- Deti sa so spotrebičom nesmú hrať. Čistenie a používateľskú údržbu nesmú vykonávať deti bez dozoru.

POZNÁMKA: V záujme získania elektronickej verzie tohto návodu na použitie sa, prosím, obráťte na túto adresu: „washingmachine@standardtest.info“. Vo vašom E-maile uveďte názov modelu a sériové číslo (20 číslic), ktoré nájdete na dvierkach spotrebiča.

Dôkladne si prečítajte tento návod na použitie.

Tento spotrebič je určený len na použitie v domácnosti. Jeho používanie na komerčné účely spôsobí stratu záruky.



Tento návod bol zostavený pre viac ako jeden model, preto spotrebič nemusí mať niektoré funkcie, ktoré sú v ňom opísané. Z tohto dôvodu je potrebné pri čítaní návodu na obsluhu venovať osobitnú pozornosť všetkým obrázkom.

1.1 Upozornenia týkajúce sa všeobecnej bezpečnosti

- Teplota okolia nevyhnutná na prevádzku práčky je 15 – 25 °C.
- Ak je teplota nižšia ako 0 °C, hadice sa môžu roztrhnúť alebo elektrická karta nemusí fungovať správne.
- Uistite sa, či v odevoch naložených do práčky nie sú žiadne voľné cudzie predmety, ako sú klince, ihly, zapaľovače a mince.
- **Odporúča sa, aby ste pre svoje prvé pranie vybrali program 90° Bavlna bez bielizne a s priehradkou II zásuvky na pracie prostriedky naplnenou do polovice vhodným pracím prostriedkom.**

- Z pracích prostriedkov a aviváží vystavených vzduchu dlhší čas sa môžu vytvárať usadeniny. Do zásuvky naplňte aviváž alebo prací prostriedok len na začiatku každého prania.
- Odpojte práčku a vypnite napájanie vody, ak práčku necháte bez používania dlhšie obdobie. Zároveň odporúčame dvierka ponechať otvorené, aby sa predišlo nahromadeniu vlhkosti vnútri práčky.
- V práčke môže zostať trochu vody v dôsledku kontroly kvality počas výroby. Neovplyvní to prevádzku práčky.
- Obal spotrebiča môže byť nebezpečný pre deti. Nedovoľte deťom hrať sa s obalmi alebo malými časťami práčky.
- Obalové materiály držte na mieste mimo dosahu detí alebo ich náležite zlikvidujte.
- Programy s predpieraním používajte iba na veľmi znečistenú bielizeň.

⚠ Zásuvku na prací prášok nikdy neotvárajte, ak je spotrebič v prevádzke.

- Spotrebič v prípade poruchy odpojte zo siete a zatvorte prívod vody. Nepokúšajte sa vykonať žiadne opravy. Vždy sa obráťte na autorizovaného servisného zástupcu.
- Neprekračujte maximálne naloženie programu prania, ktorý ste si vybrali.

⚠ Dvierka práčky v prevádzke nikdy neotvárajte násilu.

- Pranie bielizne obsahujúcej múku môže práčku poškodiť.
- Dodržiavajte pokyny výrobcu týkajúce

sa používania aviváže alebo podobných prostriedkov, ktoré chcete vo vašej práčke použiť.

- Uistite sa, či dvierka práčky nie sú obmedzené a či sa dajú úplne otvoriť.

Spotrebič nainštalujte na mieste, ktoré je dobre ventilované a najlepšie so stálou cirkuláciou vzduchu.

1.

⚠️ Prečítajte si tieto varovania. Postupujte podľa uvedených odporúčaní, aby ste seba aj iných ochránili pred rizikami a smrteľnými úrazmi.

NEBEZPEČENSTVO POPÁLENIA

⚠️ Nedotýkajte sa vypúšťacej hadice ani vypúšťanej vody, ak je práčka v prevádzke. Zapojené vysoké teploty predstavujú riziko popálenia.

⚠️⚡ RIZIKO ÚMRTIA ELEKTRICKÝM PRÚDOM

- Práčku nezapájajte k napájaniu elektrického prúdu pomocou predlžovacieho kábla.
- Poškodenú zástrčku nezapájajte do zásuvky.
- Zástrčku nikdy nevyťahujte zo zásuvky ťahaním za kábel. Vždy ťahajte za zástrčku.
- Elektrického kábla/zástrčky sa nikdy nedotýkajte mokrými rukami, pretože to môže spôsobiť skrat alebo úraz elektrickým prúdom.
- Práčky sa nedotýkajte, ak máte mokré ruky alebo nohy.
- Poškodený napájací kábel/zástrčka môže spôsobiť požiar alebo úraz elektrickým prúdom. V prípade poškodenia sa musí vymeniť, môže to vykonať len kvalifikovaný personál.

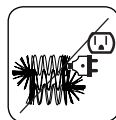
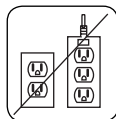

Riziko zaplavenia

- Pred umiestnením vypúšťacej hadice do umývadla skontrolujte rýchlosť prietoku vody.
- Vykonajte nevyhnutné opatrenia, aby sa predišlo sklznutiu hadice.
- Prietok vody môže hadicu vyraziť, ak nie je náležite zaistená. Dbajte na to, aby odtok umývadla nebol upchatý zátkou.

Nebezpečenstvo požiaru

- V blízkosti práčky neuchovávajte horľaviny.
- Obsah síry z rozpúšťadiel môže spôsobiť koróziu. Materiály na odstraňovanie laku nikdy nepoužívajte v práčke.
- V práčke nikdy nepoužívajte produkty, ktoré obsahujú rozpúšťadlá.
- Uistite sa, či v odevoch naložených do práčky nie sú žiadne voľné cudzie predmety, ako sú klince, ihly, zapalovače a mince.

Nebezpečenstvo vzniku požiaru a výbuchu

Nebezpečenstvo pádu a úrazu

- Nelezte na práčku.
- Dbajte na to, aby hadice a káble nepredstavovali nebezpečenstvo zakopnutia.
- Práčku neotáčajte hore nohami ani na bok.
- Práčku nezdvíhajte za dvierka ani zásuvku na prací prostriedok.

⚠ Spotřebič musia prenášať aspoň 2 osoby.



⚠ Bezpečnosť detí

- Deti nenechávajte bez dozoru v blízkosti spotrebiča. Deti sa môžu do spotrebiča zavrieť, čo môže viesť k smrti.
- Počas prevádzky deťom nedovoľte dotýkať sa sklenených dverí. Povrch sa mimoriadne zahreje a môže spôsobiť poškodenie pokožky.
- Obalový materiál uchovávajte mimo dosahu detí.
- Pri požití alebo styku pokožky a očí s čistiacimi prostriedkami a materiálmi môže dôjsť k otrave a podráždeniu. Čistiace materiály uchovávajte mimo dosahu detí.



1.2 Počas používania

- Domáce zvieratá držte mimo spotrebiča.
- Pred montážou skontrolujte obal spotrebiča aj jeho vonkajší povrch, po odstránení obalu. Spotřebič nepoužívajte, ak je evidentne poškodený alebo ak bol obal otvorený.
- Spotřebič musí inštalovať iba oprávnený servisný zástupca. Inštalácia inou osobou ako oprávneným zástupcom môže spôsobiť stratu záruky.
- Tento spotřebič môžu používať deti vo veku od 8 rokov a osoby so zníženými fyzickými, zmyslovými alebo psychickými schopnosťami, s nedostatočnými skúsenosťami a znalosťami, ak sú pod dozorom alebo ak boli riadne poučené o bezpečnom používaní spotrebiča a rozumejú súvisiacemu nebezpečenstvu. Deti sa so spotrebičom nesmú hrať. Čistenie a používateľskú údržbu nesmú vykonávať deti bez

dozoru.

- Spotrebič používajte len na bielizeň, ktorú výrobca označil ako vhodnú na pranie.
- **Pred prevádzkou práčky odnímate 4 prepravné skrutky a gumené podložky zo zadnej strany spotrebiča. Ak skrutky neodnímate, môžu spôsobovať veľké vibrácie, hluk a poruchu spotrebiča a viesť k zrušeniu platnosti záruky.**
- Záruka sa nevzťahuje na vonkajšie faktory, ako je požiar, potopa a iné zdroje poškodenia.
- Tento návod na použitie nevyhadzujte, uchovajte ho na budúce použitie a odovzdajte ho ďalšiemu vlastníkovi.

 **POZNÁMKA:** Špecifikácie spotrebiča sa môžu líšiť v závislosti od zakúpeného výrobku.

1.3 Obaly a životné prostredie

Likvidácia obalových materiálov

Obalové materiály chránia váš spotrebič pred poškodením, ku ktorému môže dôjsť počas prepravy. Obalové materiály sú ekologicky bezpečné, pretože sú recyklovateľné. Použitie recyklovaných materiálov znižuje spotrebu materiálov a znižuje tvorbu odpadov.

1.4 Informácie o úsporách

Niektoré dôležité informácie na dosiahnutie čo najúčinnnejšieho používania spotrebiča:

- Neprekračujte maximálne naloženie programu prania, ktorý ste si vybrali. Umožňuje to používať váš spotrebič v režime úspory energie.
- Funkciu predpierania nepoužívajte na mierne

znečistenú bielizeň. Pomôže vám to ušetriť množstvo spotrebovanej elektrickej energie a vody.

Vyhlasenie o zhode CE

Vyhlasujeme, že naše výrobky spĺňajú príslušné európske smernice, rozhodnutia a nariadenia a požiadavky uvedených referenčných noriem.

Likvidácia starého spotrebiča



Symbol na výrobku alebo na jeho obale znamená, že s týmto výrobkom sa nesmie zaobchádzať ako s komunálnym odpadom. Namiesto toho ho odovzdajte príslušnému zbernému dvoru na recykláciu elektrického a elektronického zariadenia. Zaistením riadneho zlikvidovania tohto výrobku pomôžete zabrániť potenciálne negatívnym dôsledkom pre životné prostredie a ľudské zdravie, ktoré by inak mohlo spôsobiť nesprávne nakladanie s týmto výrobkom. Podrobnejšie informácie o recyklácii

tohto výrobku môžete získať od miestneho obecného úradu, strediska na likvidáciu komunálneho odpadu alebo obchodu, v ktorom ste si výrobok zakúpili.

2. TECHNICKÉ PARAMETRE

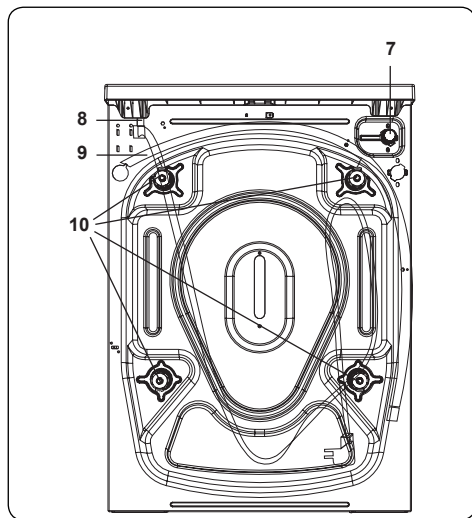
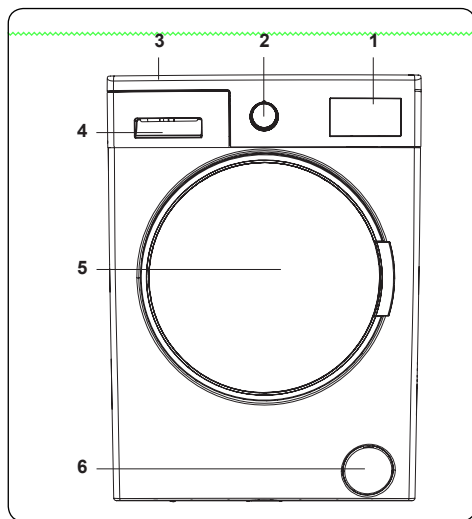

2.1 Všeobecný vzhľad

1. [Elektronický displej](#)
2. [Volič programu](#)
3. Vrchná zásuvka
4. Zásuvka na prací prášok
5. Bubon
6. Kryt filtra čerpadla
7. Ventil prívodu vody
8. Napájací kábel
9. Vypúšťacia hadica
10. Prepravné skrutky

2.2 Technické špecifikácie

Prevádzkové napätie/ frekvencia (V/Hz)	(220-240) V~/50Hz
Celkové napätie (A)	10
Tlak vody (MPa)	Maximum: 1 Mpa Minimum: 0,1 Mpa
Celkový príkon (W)	2200
Maximálna kapacita suchej bielizne (kg)	9
Otáčky žmýkania (ot./min)	1400
Počet programov	15
Rozmery (mm)	
Výška	845
Šírka	597
Hĺbka	582

3. MONTÁŽ

3.1 Odstránenie prepravných skrutiek

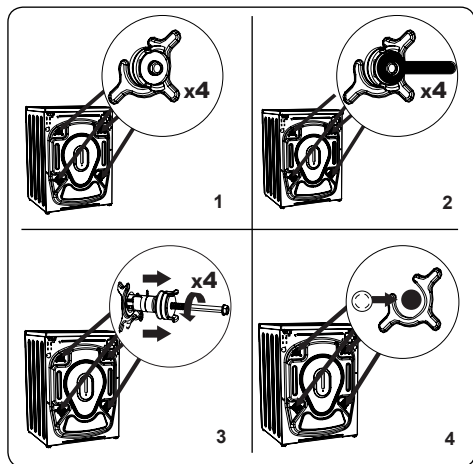

1. Pred prevádzkou práčky odnímate 4 prepravné skrutky a gumené podložky zo zadnej strany spotrebiča. Ak skrutky neodnímate, môžu spôsobovať veľké vibrácie, hluk a poruchu spotrebiča a zrušiť platnosť záruky.
2. Uvoľnite prepravné skrutky otočením proti smeru hodinových ručičiek pomocou vhodného kľúča.
3. Vyberte prepravné skrutky priamym vytiahnutím.
4. Do otvorov, ktoré zostali po vybratí prepravných skrutiek, osadte plastové zaslepovacie čiapočky dodané vo vrecku s príslušenstvom. Prepravné skrutky si ponechajte na budúce použitie.

POZNÁMKA: Prepravné skrutky vyberte pred prvým použitím spotrebiča. Na poruchy vyplývajúce z prevádzky spotrebiča s osadenými prepravnými skrutkami sa záruka nevzťahuje.

3.2 Nastavenie nožičiek/Nastavenie nastaviteľných podper

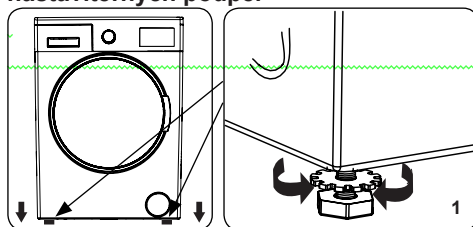

1. Do not

1. Spotrebič nemontujte na povrch (napríklad koberec), ktorý by zabránil ventilácii zo spodku.
- Spotrebič v záujme tichej prevádzky bez vibrovania namontujte na pevný povrch.
- Spotrebič môžete vyvážiť pomocou nastaviteľných nožičiek.
- Uvoľnite plastovú poistnú maticu.

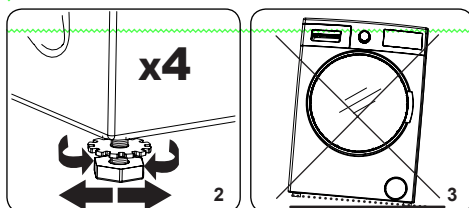

2. Ak chcete zvýšiť výšku spotrebiča, otočte nožičky v smere hodinových ručičiek. Ak chcete znížiť výšku spotrebiča, otočte nožičky proti smeru hodinových ručičiek.
- Ak je spotrebič vyvážený, poistné matice utiahnite otočením v smere hodinových ručičiek.
3. Na vyváženie pod spotrebič nikdy nekladajte kartón, drevo ani iné podobné materiály.
- Pri čistení miesta, na ktorom je spotrebič umiestnený, dbajte na to, aby ste nenarušili jeho vyváženie.

3.3 Elektrické zapojenie

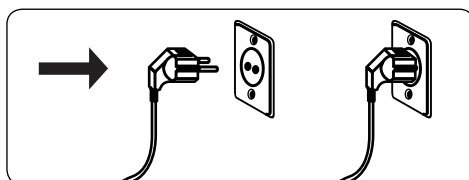

- Vaša práčka si vyžaduje napájanie 220-240V, 50 .
- Napájací kábel práčky je vybavený zástrčkou s uzemnením. Táto zástrčka sa musí vždy zapojiť do uzemnenej zásuvky s 10 ampérmi.
- Ak nemáte vhodnú zásuvku a poistku, ktorá tomu zodpovedá, uistite sa, že prácu vykoná kvalifikovaný elektrikár.

- Nepreberáme zodpovednosť za poškodenie, ktoré vznikne v dôsledku použitia neuzemneného zariadenia.

POZNÁMKA: Prevádzka spotrebiča pri nízkom napätí môže viesť ku skráteniu cyklu životnosti spotrebiča a obmedzeniu jeho výkonu.

3.4 Zapojenie hadice na prívod vody

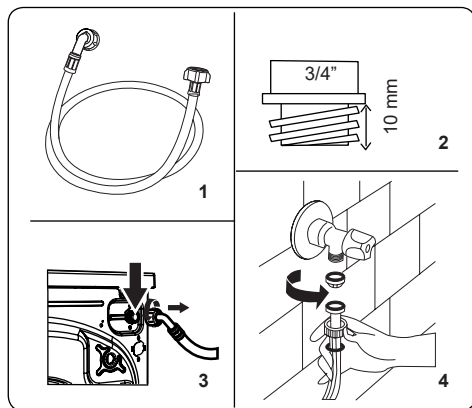

1. Váš spotrebič má jedno zapojenie prívodu vody (studená) alebo dvojité zapojenie prívodu vody (horúca a studená) v závislosti od parametrov spotrebiča. Hadica s bielym ozdobením sa zapája k prívodu studenej vody a hadica s červeným ozdobením s prívodu teplej vody (ak je to možné).
- V záujme zabránenia pretekaniu na spojoch sa v balení hadice dodávajú 1 alebo 2 matice (v závislosti od parametrov spotrebiča). Tieto matice nasadíte na koniec hadice na prívod vody, ktorým sa privádza voda.

2. Nové hadice na prívod vody zapojte ku kohútiku so závitom $\frac{3}{4}$ ".
- Koniec hadice na prívod vody s bielou ozdobou zapojte k bielemu ventilu na prívod vody na zadnej strane spotrebiča a koniec hadice s červenou ozdobou zapojte k červenému ventilu na prívod vody (ak je to možné).
- Zapojenia utiahnite ručne. V prípade pochybností sa obráťte na kvalifikovaného inštalátora.
- Prietok vody s tlakom 0,1 – 1 Mpa spotrebiču umožňuje prevádzku pri optimálnej účinnosti (tlak 0,1 Mpa znamená, že cez úplne otvorený kohútik prúdi za minútu viac ako 8 litrov vody).
3. Po vykonaní všetkých zapojení opatrne otvorte prívod vody a skontrolujte pretekánie.
4. Dbajte na to, aby hadice na prívod vody neboli zachytené, ohnuté, zamotané, prelomené ani pomliaždené.
- Ak spotrebič disponuje pripojením na prívod horúcej vody, jej teplota nesmie byť vyššia ako 70 °C.

POZNÁMKA: Vaša práčka musí byť zapojená k prívodu vody iba pomocou dodanej novej napájacej hadice. Staré hadice sa nesmú opätovne používať.

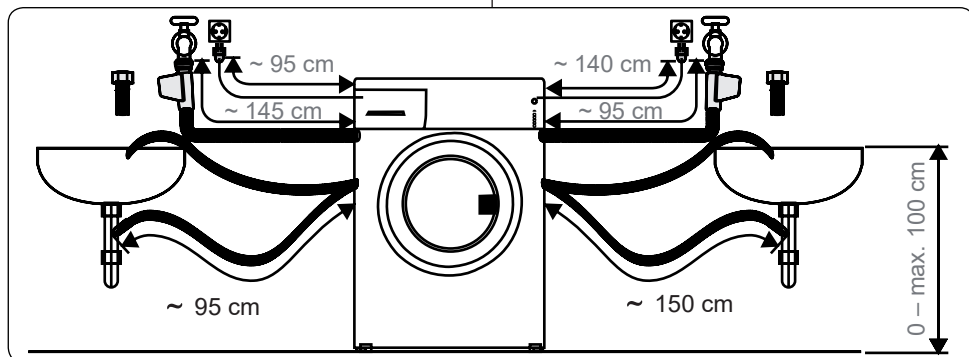

3.5 Zapojenie vypúšťania vody

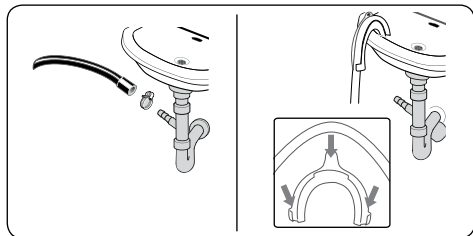

- Hadicu na vypúšťanie vody pripojte k potrubiu alebo výpustnému kolienku domáceho odtoku pomocou dodatočného vybavenia.
- Hadicu na vypúšťanie vody sa nikdy nepokúšajte predĺžiť.
- Hadicu na vypúšťanie vody zo spotrebiča nekladajte do nádoby, vedra ani vane.
- Dbajte na to, aby hadica na vypúšťanie vody nebola ohnutá, skrútená, pomliaždená ani predĺžená.
- Hadica na vypúšťanie vody musí byť namontovaná do maximálnej výšky 100 cm od zeme.

4. PREHĽAD OVLÁDACIEHO PANELU

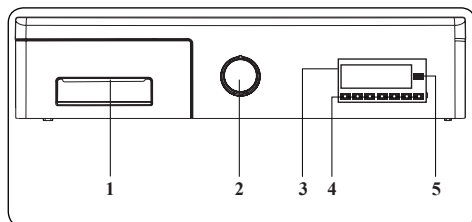

1. **Zásuvka na prací prášok**
2. **Volič programu /Tlačidlo Zap./Vyp.:** Na výber požadovaného programu otočte voličom programu doprava alebo doľava, kým značka voliča programu neukáže na vybraný program. Uistite sa, aby bol volič programu nastavený presne na program, ktorý chcete. Na zapnutie alebo vypnutie spotrebiča stlačte tlačidlo Zap./Vyp.
3. **Obrazovka s informáciami:** Na tejto obrazovke sa zobrazujú vybrané programy prania a informácie o stave spotrebiča.
4. **Tlačidlá na úpravu a dopĺňujúce**

ovládanie: Tlačidlá na spotrebiči sú citlivé na dotyk. Na uskutočnenie výberu sa ich dotknite.

5. **Tlačidlo Štart/Pohotovostný režim:** Ak chcete spustiť vybraný program alebo nastaviť svoj spotrebič do pohotovostného režimu, stlačte toto tlačidlo.

4.1 Zásuvka na prací prášok

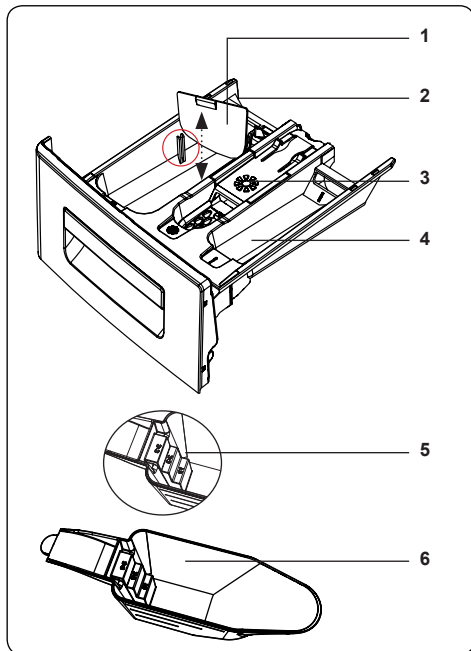
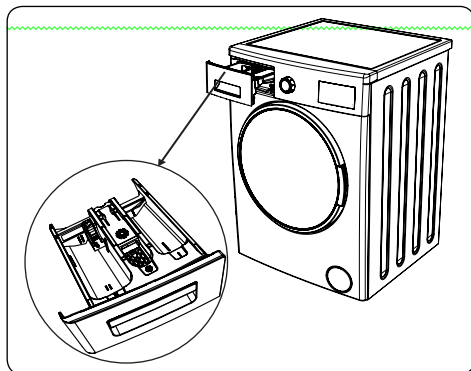

1. Uchytenia kvapalného pracieho prostriedku
2. Priehradka na prací prostriedok

hlavného prania

3. Priehradka na aviváž
4. Priehradka na prací prostriedok predpierania
5. Úrovne pracieho prášku
6. Naberačka pracieho prášku (*)

(*) Špecifikácie sa môžu líšiť v závislosti od zakúpeného spotrebiča.

4.2 Časti

Priehradka na prací prostriedok hlavného prania:

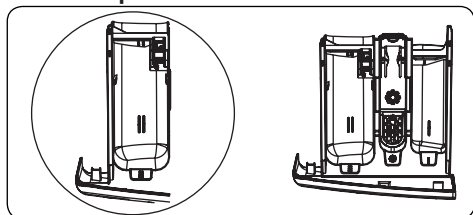

Táto priehradka slúži na kvapalný alebo práškový prací prostriedok alebo na odstraňovač vodného kameňa. Spotrebič sa dodáva s táckou úrovne kvapalného pracieho prostriedku vnútri. (*)

Priehradka na aviváž, škrob a prací prostriedok:

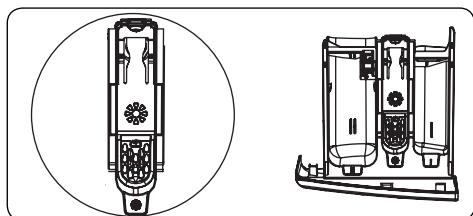

Táto priehradka slúži na zmäkčovadlá, aviváže alebo škrob. Postupujte podľa pokynov na obale. Ak aviváž zanecháva po použití zvyšok, skúste ju rozriediť alebo použite tekutú aviváž.

Priehradka na prací prostriedok predpierania:

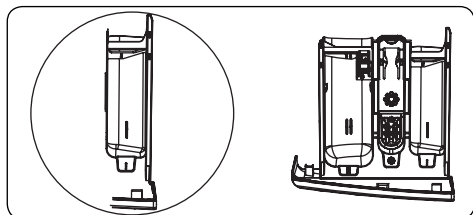

Táto priehradka sa má používať iba vtedy,

ak je zvolená funkcia predpierania. Funkciu predpierania odporúčame používať iba na veľmi špinavú bielizeň.

(*) Špecifikácie sa môžu líšiť v závislosti od zakúpeného spotrebiča.

4.3 Volič programu



- Na výber požadovaného programu otočte voličom programu doprava alebo doľava, kým značka voliča programu neukáže na vybratý program.
- Uistite sa, aby bol volič programu nastavený presne na program, ktorý chcete.

5. NASTAVENIE PRÁČKY

5.1 Nastavenie času

Ak chcete nastaviť svoj spotrebič:

- Spotrebič zapojte.
- Otvorte prívod vody.
- Otočte voličom programu.

Po úvodnom logu vás spotrebič vyzve na nastavenie aktuálneho času – na obrazovke sa zobrazí „set day time“ (nastavenie dňa a času):

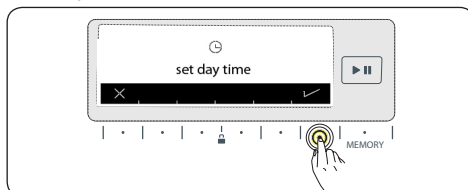

- Na nastavenie času stlačte tlačidlo ✓. Prípadne stlačte tlačidlo ✗ na opustenie bez nastavenia času.

POZNÁMKA: Dôrazne odporúčame nastaviť aktuálny čas presne, pretože od toho závisia ostatné prevádzkové funkcie.



POZNÁMKA: Informácie o nastavení času sa stratia, ak spotrebič necháte nezapojený dlhšie ako 15 dní. V takom prípade budete vyzvaný na nastavenie času pri nasledujúcom zapnutí spotrebiča.

- Na nastavenie hodín a minút stláčajte tlačidlá >>.

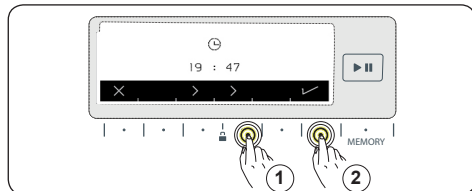

- Po nastavení aktuálneho času (1) stlačte ✓ tlačidlo (2) na potvrdenie nastavení.

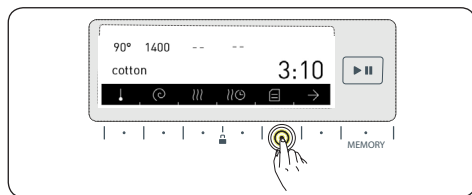

- Keď ste nastavili aktuálny čas, váš spotrebič na hlavnej obrazovke zobrazí program vybraný pomocou voliča programu.
- Ak chcete vykonať ďalšie zmeny nastavenia spotrebiča, stlačte tlačidlo a vyberte nastavenie, ktoré chcete zmeniť.

5.2 Výber jazyka

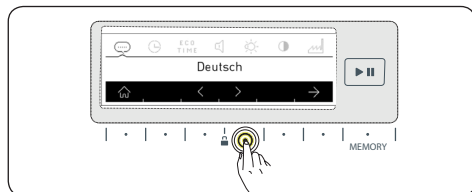

- Vyberte požadovaný jazyk stláčaním tlačidiel <>, pokým sa nezobrazí správny jazyk.

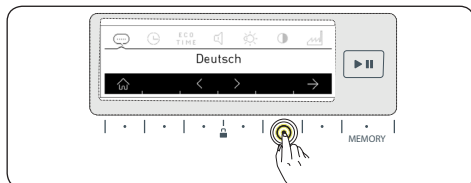
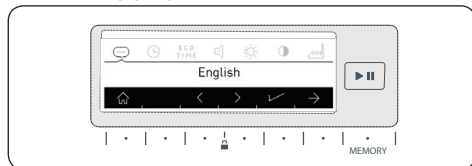

- Stlačte tlačidlo ✓ na uloženie jazyka, ktorý ste vybrali.
- Budete vyzvaný na potvrdenie výberu.

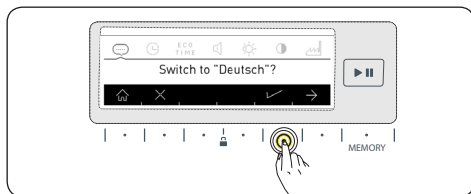

- Stlačte tlačidlo ✓ na potvrdenie zmeny jazyka.
- Ak ste podľa vás vybrali nesprávny jazyk, stlačte tlačidlo ✕ a výber jazyka vykonajte znova.
- Ak schválite zmenu jazyka, bude aktívny vybraný jazyk.

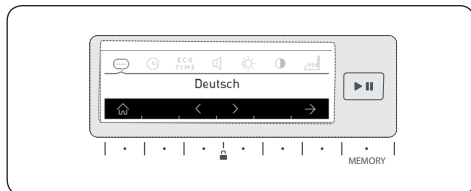

5.3 Nastavenie úsporného časového úseku

- Váš spotrebič má nastavenie úsporného času, ktoré vám umožňuje spotrebič nastaviť na prevádzku počas hodín, kedy je sadzba za elektrickú energiu úspornejšia. Zoberte na vedomie, že na fungovanie tohto režimu je potrebné inteligentné počítadlo.
- Pri prvom nastavení intervalu úsporného času:
- Stláčajte tlačidlo →, pokým sa nevyberie TIME.
- Stlačte tlačidlo ✓ na nastavenie možnosti úsporného času (Eco Time).
- Ak chcete nastaviť možnosť úsporného času neskôr, stlačte tlačidlo ✕.

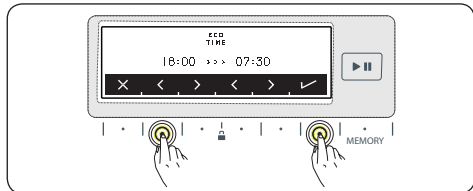
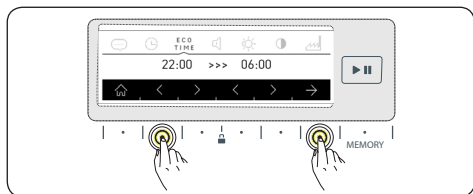

- Na nastavenie časov začiatku a konca intervalu úsporného času použite tlačidlá <>.

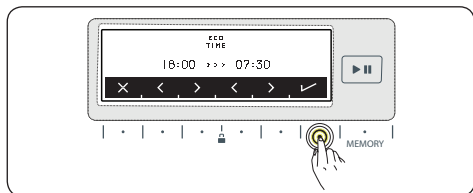

- Stlačte tlačidlo ✓ na potvrdenie intervalu úsporného času.

5.4 Nastavenie hlasitosti

- Varovné zvuky spotrebiča môžete zapnúť alebo vypnúť. Na výber požadovanej možnosti použite tlačidlá <>.

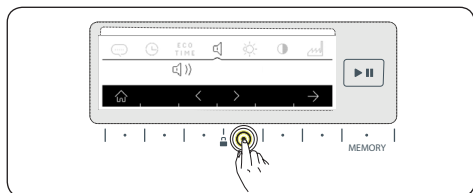

- Symbol  znázorňuje, že varovné zvuky sú zapnuté.

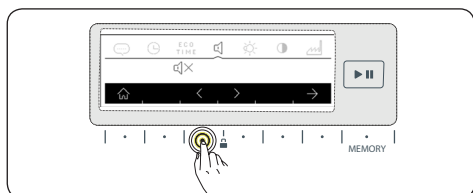

- Symbol  znázorňuje, že varovné zvuky sú vypnuté.

5.5 Úprava jasu obrazovky / Úprava kontrastu obrazovky

- Nastavenie jasu môžete upraviť na informačnej obrazovke vášho spotrebiča stláčaním tlačidla →, pokiaľ sa nezobrazí symbol .
- Na prispôbenie nastavenia jasu na väčší alebo menší použite <> tlačidlá:

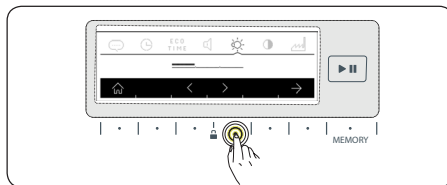

- Kontrast môžete upraviť na informačnej obrazovke vášho spotrebiča stláčaním symbolu →, pokiaľ sa nezobrazí symbol .
- Na prispôbenie nastavenia jasu na väčší alebo menší použite tlačidlo <>.

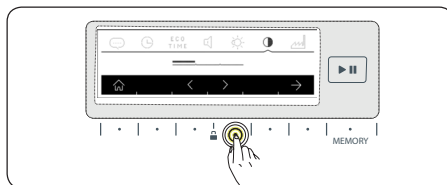

5.6 Obnovenie výrobných nastavení

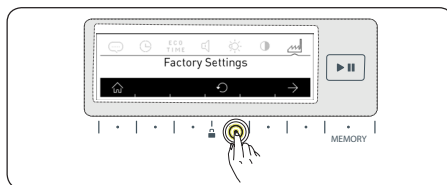

Na reset spotrebiča do pôvodných výrobných nastavení:

- Stlačte symbol .

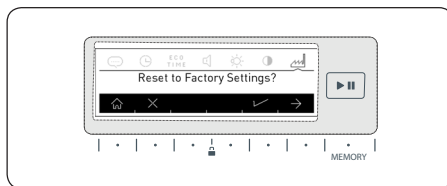

- Budete požiadaní na potvrdenie, že chcete obnoviť výrobné nastavenia vášho spotrebiča.



- Na potvrdenie výberu stlačte tlačidlo .
- Ak chcete výber zrušiť, stlačte tlačidlo .
- Ak sa chcete vrátiť na hlavnú obrazovku, stlačte tlačidlo .

6. POUŽÍVANIE PRÁČKY

6.1 Príprava bielizne

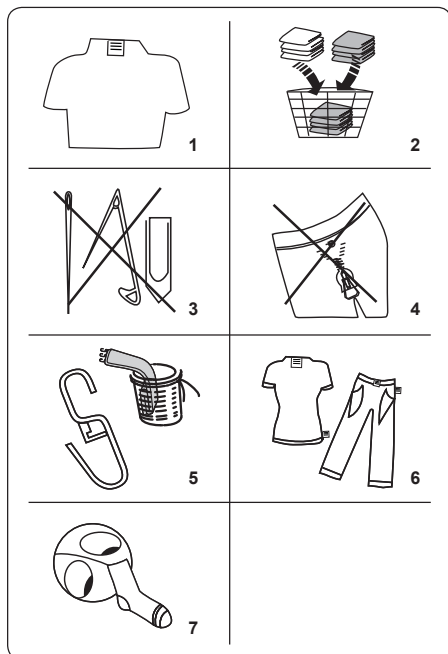

1. Dodržiavajte pokyny uvedené na štítku starostlivosti o oblečenie.
- Bielizeň rozdeľte podľa typu (bavlna, syntetika, jemné, vlna atď.), teploty prania (studená, 30°, 40°, 60°, 90°) a stupňa zašpinenia (mierne špinavá, špinavá, veľmi špinavá).
2. Farebnú a bielu bielizeň nikdy neperte súčasne.
- Tmavé textilie môžu obsahovať nadmerné farbivo a musia sa niekoľkokrát prať samostatne.
3. Dbajte na to, aby sa v bielizni nenachádzali žiadne kovové materiály ani vo vreckách, prípadne ich

odstráňte.

! POZOR: Na poruchy spôsobené cudzorodými materiálmi, ktoré spotrebič poškodia, sa záruka nevzťahuje.

4. Zatvorte zipsy a upevnite všetky háčiky a očká.
5. Vyberte kovové alebo plastové háčiky závesov alebo ich dajte do sieťky alebo vrecka na pranie.
6. Textil, ako napríklad nohavice, pletené odevy, trička a mikiny, obráťte naruby.
7. Ponožky, vreckovky a iné malé predmety perte vo pracovnej sieťke.

 Môže sa bieliť	 Nesmie sa bieliť	 Bežné pranie
 Žehlenie pri maximálnej teplote 150 °C	 Žehlenie pri maximálnej teplote 200 °C	 Nesmie sa žehliť
 Môže sa chemicky čistiť	 Nesmie sa chemicky čistiť	 Sušiť na vodorovnom povrchu
 Iba sušenie vo vertikálnom stave	 Sušiť zavesené	 Nesmie sa sušiť v bubnovej sušičke
 Povolené chemické čistenie v plynovom oleji, čistom alkohole a R113	 Perchlóretylén R11, R13, ropa	 Perchlóretylén R11, R113, plynový olej

6.2 Nakladanie bielizne do práčky

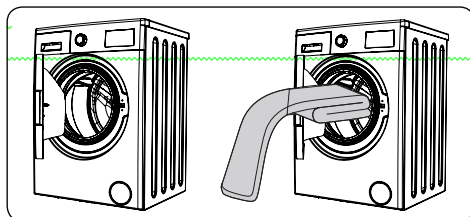

- Otvorte dvierka práčky.
- Bielizeň v práčke rozložte rovnomerne.

POZNÁMKA: Dajte

pozor, aby ste neprekročili maximálne naloženie bubnu, pretože to vedie k zlým výsledkom prania a môže spôsobiť krčenie. Pozrite si tabuľky programov prania vzhľadom na informácie o objemoch naloženia.

V týchto tabuľkách sú zobrazené približné hmotnosti bežných položiek bielizne:

TYP BIELIZNE	HMOTNOSŤ (g)
Osuška	200
Prestieranie	500
Župan	1200
Prikrývka	700
Obliečka na vankúš	200
Spodná bielizeň	100
Obrus	250

- Každý kus bielizne naložte samostatne.
- Uistite sa, aby sa medzi gumeným tesnením a dvierkami nezasekla žiadna bielizeň.
- Jemne zatlačte dvierka, pokým sa kliknutím nezatvoria.

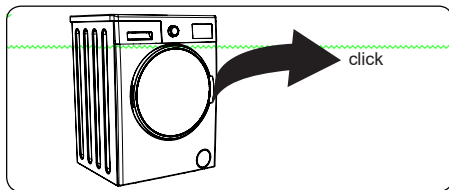

- Uistite sa, či sú dvierka riadne zatvorené, inak sa program nezačne.

6.3 Pridanie pracieho prostriedku do spotrebiča

- Množstvo pracieho prostriedku, ktoré potrebujete dať do spotrebiča, závisí od týchto kritérií: Ak je oblečenie iba mierne špinavé, nepredpierajte ho. Do priehradky II v zásuvke na prací prostriedok vložte malé množstvo pracieho prostriedku (podľa pokynov

výrobcu).

- Ak je oblečenie nadmerne znečistené, vyberte program s predpieraním a do priehradky I v zásuvke na prací prostriedok dajte ¼ pracieho prostriedku, ktorý sa má použiť, a zvyšok dajte do priehradky II.
- Používajte pracie prostriedky vyrobené pre automatické práčky. Množstvo pracieho prostriedku použite podľa pokynov výrobcu.
- V oblastiach s tvrdou vodou je potrebné použiť viac pracieho prostriedku.
- Požadované množstvo pracieho prostriedku sa zvýši s väčším naložením prania.
- Do strednej priehradky zásuvky na prací prostriedok dajte aviváž. Neprekračujte MAX úroveň.
- Husté aviváže môžu spôsobiť upchatie zásuvky a musia sa rozriediť.
- Tekuté pracie prostriedky sa môžu použiť pri všetkých programoch bez predpierania. Preto dosku úrovne tekutého pracieho prostriedku (*) posuňte do vodidiel priehradky II v zásuvke na prací prostriedok. Linky na doske použite ako vodidlo na naplnenie zásuvky na požadovanú úroveň.

(*) Špecifikácie sa môžu líšiť v závislosti od zakúpeného spotrebiča.

6.4 Prevádzka spotrebiča

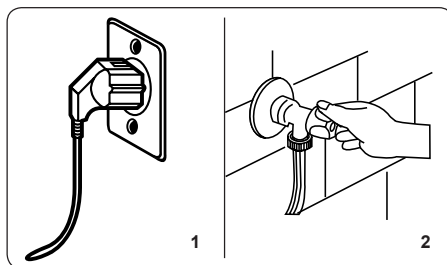

1. Spotrebič zapojte do sieťového napájania.
2. Zapojte prívod vody.
 - Otvorte dvierka spotrebiča.

- Bielizeň v bubne rozložte rovnomerne.
- jemne zatlačte dvierka, pokým sa kliknutím nezatvorí.

6.5 Výber programu

Na výber požadovaného programu otočte voličom programu, kým značka voliča programu neukáže na vybraný program.



- Názov programu a funkcie sa zobrazia na obrazovke.

6.6 Zmena teploty a otáčok žmýkania

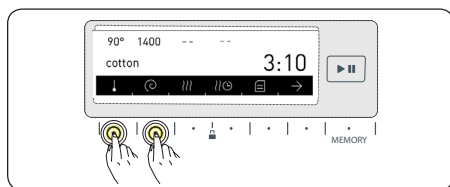

- Pri niektorých programoch môžete upraviť teplotu vody (☼, 20°, 30°, 40°, 60°, 90°) stlačením tlačidla ↓.
- Pri niektorých programoch môžete upraviť otáčky žmýkania (↻, 400, 600, 800, 1000, 1200, 1400) stlačením tlačidla ⦿.

6.7 Výber škvŕny

Váš spotrebič má dodatočné funkcie na odstraňovanie 22 jednotlivých typov škvŕn. Vyberte vhodnú funkciu na typ škvŕny na vašej bielizni.

!VAROVANIE: Na správne fungovanie dodatočnej funkcie na výber škvŕny nenechajte škvŕny na vašej bielizni zaschnúť a zlepíť. Najprv odstráňte všetok tuhý materiál.

!VAROVANIE: Než začnete prať škvŕny na vašej bielizni, raz zatlačte na škvŕnu pomocou handričky. Škvŕnu neotierajte.

Práčka automaticky upraví teplotu prania, otáčky bubna, počet a trvanie žmýkania podľa typu vybranej škvŕny.

Spotrebič má dostupné napríklad tieto spôsoby odstraňovania škvŕn:

- Škvŕna z krvi: Touto dodatočnou funkciou sa pridá pred vybraný program studené plákanie. Týmto sa bielizeň namočí do studenej vody na vyčistenie škvŕn z krvi pred začatím vybraného programu prania.
- Škvŕna z vaječ: Touto dodatočnou funkciou sa pridá pred vybraný program teplé plákanie. Týmto sa bielizeň namočí do teplej vody na zmäkčenie škvŕn z vaječ pred začatím vybraného programu prania.

Funkcie na výber typu škvŕny v spotrebiči sú uvedené nižšie.

Na iný výber škvŕny sú dostupné podobné riešenia na odstraňovanie škvŕn.

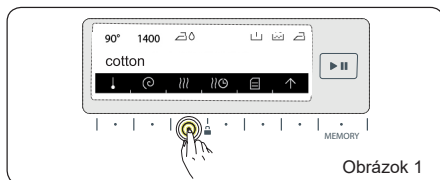

Obrázok 1

Na výber škvŕny stlačte na spotrebiči tlačidlo ☹ (pozri obrázok 1).

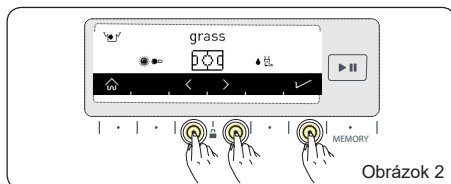

Obrázok 2

Na výber požadovaného typu škvŕny použite tlačidlá <> (pozri obrázok 2).

Na potvrdenie výberu stlačte tlačidlo ✓ (pozri obrázok 2).

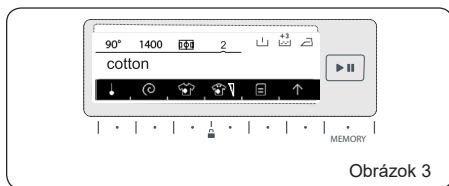

Obrázok 3

Na obrazovke sa zobrazuje symbol vybraného typu škvŕny (pozri obrázok 3).

Ak chcete zrušiť výber škvŕny, stlačte tlačidlo so symbolom výberu škvŕny. Zobrazí sa oznámenie, že výber bol zrušený (pozri obrázok 4).

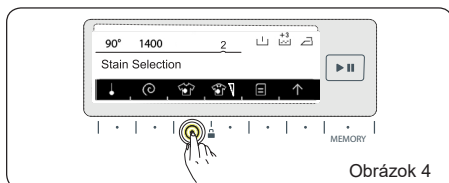

Obrázok 4

Ak chcete opäť vybrať funkciu na odstránenie škvŕn, znovu vykonajte kroky zobrazené na obrázkoch 1 a 2.



POZNÁMKA: Ak pomocou vybraného typu škvŕny nedosiahne požadovaný výsledok, možno ste vybrali nesprávny typ škvŕny. Opätovne operte špinavú bielizeň so správnym typom škvŕny na jej odstránenie.

Objasnenia symbolov na výber škvŕny.

blood 1- Krv	fruit 12- Ovocie
mud 2- Blato	grass 13- Tráva
socks 3- Ponožky	collar grime 14- Škvŕny na golieri
baby food 4- Detské oblečenie	cuff grime 15- Škvŕny na manžetách
sweat 5- Pot	oil 16- Olej
egg 6- Vajcia	sauce 17- Omáčka
ice cream 7- Zmrzlina	chocolate 18- Čokoláda
coffee 8- Káva	deodorant 19- Dezodorant
red wine 9- Červené víno	stick 20- Rúž
tomato 10- Paradajka	make-up 21- Make-up
tea 11- Čaj	mixed 22- Zmiešané

PROGRAMY	VÝBER ŠKVRNY
Bavlna	S
ECO 40-60	S
Bavlna 20°C	NS
Syntetika	S
*Záclona	S
Vlna	NS
*Hodváb	NS
Periny	S
Extra	NS
*Plákanie	NS
*Žmýkanie	NS
*Vypustenie	NS
*Čistenie bubna	NS
Antialergický režim	NS
Rýchle 12'	NS
Rýchle 60'	S
Športové odevy	S
Blúzky/Košele	S
Nočné pranie	S

S: Voliteľné NS: Neuplatniteľné *: Podprogramy

6.8 Výber úrovne znečistenia

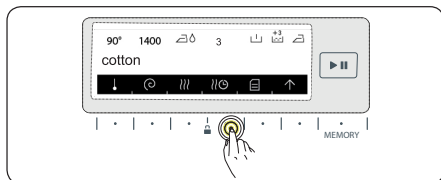

Svoje nastavenia prania môžete upraviť podľa znečistenia vašej bielizne. Týmto sa mení množstvo času a teplota vybraného programu prania.

Miera znečistenia je u niektorých programov nastavená automaticky. Môžete ich zmeniť podľa potreby.

POZNÁMKA: Ak nenastane žiadna zmena pri stlačení tlačidla úrovne znečistenia  túto funkciu nie je možné použiť pri vybranom programe prania.

1 Málo špinavé (bez predpierania)

2 Špinavé (v prípade potreby použite predpieranie)

3 Veľmi špinavé (v prípade potreby použite predpieranie)

Programy	Znečistenie	Výrobné nastavenie	Voliteľné úrovne sušenia	
Bavlna	S	Špinavé	Veľmi špinavé	Málo špinavé
ECO 40-60	S	Špinavé	Veľmi špinavé	Málo špinavé
Bavlna 20°C	NS	Málo špinavé	NS	NS
Syntetika	S	Špinavé	Veľmi špinavé	Málo špinavé
*Záclona	S	Špinavé	Veľmi špinavé	Málo špinavé
Vlna	S	Špinavé	Veľmi špinavé	Málo špinavé
*Hodváb	S	Špinavé	Veľmi špinavé	Málo špinavé
Periny	S	Špinavé	Veľmi špinavé	Málo špinavé
Extra	NS	-	NS	NS
*Plákanie	NS	-	NS	NS
*Žmýkanie	NS	-	NS	NS
*Vypustenie	NS	-	NS	NS
*Čistenie bubna	NS	-	NS	NS
Antialergický režim	NS	Špinavé	NS	NS
Rýchle 12'	NS	Málo špinavé	NS	NS
Rýchle 60'	S	Špinavé	Málo špinavé	NS
Športové odevy	S	Špinavé	Veľmi špinavé	Málo špinavé
Blúzky/Košele	S	Špinavé	Veľmi špinavé	Málo špinavé
Nočné pranie	S	Špinavé	Veľmi špinavé	Málo špinavé

S: Voliteľné NS: Neuplatniteľné

6.9 Dodatočné funkcie

Aby vám váš spotrebič pomohol dosiahnuť najlepšie možné výsledky prania, poskytujte dodatočné funkcie na doplnenie vybraného programu. Pred

začatím programu si môžete vybrať dodatočné funkcie:

- Na kontrolnom paneli stlačte tlačidlo pod symbolom dodatočnej funkcie, ktorú chcete vybrať.

Dodatočné funkcie nemusia byť aktívne v závislosti od programu, ktorý ste vybrali, a od množstva bielizne, ktoré ste vložili do spotrebiča.

Dôvody na neaktiváciu:

- Dodatočná funkcia nie je zlučiteľná s vybraným programom prania.
- Spotrebič sa v priebehu programu prania dostal príliš ďaleko, aby bola dodatočná funkcia možná.

Pozrite si tabuľku programov na stránkach 25 – 26 k dodatočným funkciám použitým v programoch.



- Ak chcete vybrať dodatočné funkcie stlačte tlačidlo →.

6.10 Funkcia predpierania

Táto dodatočná funkcia umožňuje predpíranie veľmi špinavej bielizne pred vykonaním hlavného programu prania. Pri použití tejto funkcie nasypete prací prostriedok do prednej priehradky v zásuvke na prací prostriedok.

- Stlačte tlačidlo  na aktivovanie dodatočnej funkcie predpierania.

POZNÁMKA: Ak sa na obrazovke nezobrazí symbol , keď chcete vybrať funkciu predpierania, túto funkciu nie je možné použiť s vybraným programom prania.

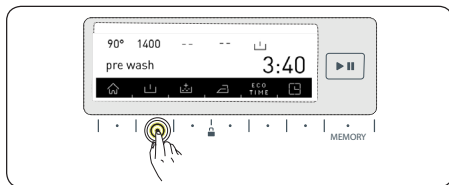

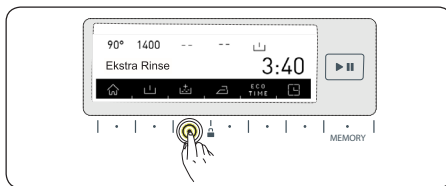

6.11 Funkcia extra plákanie





Pomocou tejto dodatočnej funkcie môžete pridať tri doplňujúce plákania bielizne na konci vybraného programu prania:

⁺¹  : Jedno ďalšie plákanie sa vykoná na konci prania.

⁺²  : Na konci prania sa vykonajú dve doplnkové plákanie.



⁺³  : Na konci prania sa vykonajú tri doplnkové plákanie.

- Ak chcete pridať viac ako jedno plákanie, stlačte tlačidlo , pokiaľ sa nezobrazí požadovaná možnosť.

POZNÁMKA: Ak sa na obrazovke nezobrazí symbol , keď chcete vybrať funkciu extra plákanie, túto funkciu nie je možné použiť s vybraným programom prania.

6.12 Antialergická funkcia

Pomocou tejto dodatočnej funkcie môžete pridať doplňujúce plákanie bielizne. Spotrebič vykoná všetky kroky plákania s horúcou vodou. Toto nastavenie odporúčame pre bielizeň nosenú na citlivej pokožke, detské oblečenie a spodnú bielizeň.

- Stlačte tlačidlo  pokiaľ sa nezobrazí symbol  na aktivovanie antialergickej funkcie.

POZNÁMKA: Ak sa na obrazovke nezobrazí symbol , keď chcete vybrať dodatočnú funkciu antialergickú, túto funkciu nie je možné použiť s vybraným programom prania.

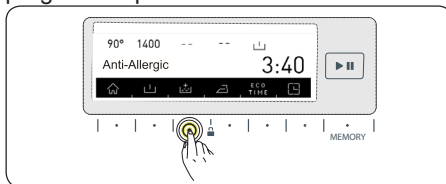

6.13 Funkcia Jednoduché žehlenie

Táto dodatočná funkcia umožňuje, aby vaša bielizeň bola menej pokrčená po dokončení prania.

- Stlačte tlačidlo  na aktivovanie dodatočnej funkcie jednoduché žehlenie.





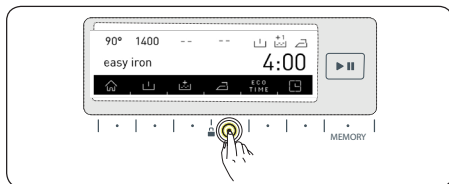

POZNÁMKA: Ak sa na obrazovke pri výbere funkcie predpierania nezobrazí symbol , keď chcete vybrať dodatočnú funkciu jednoduché žehlenie, túto funkciu nie je možné použiť s vybraným programom prania.

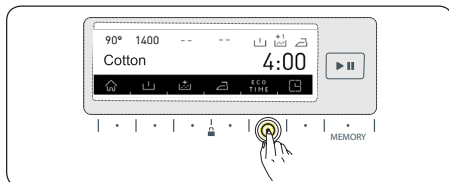



6.14 Funkcia intervalu úsporného času

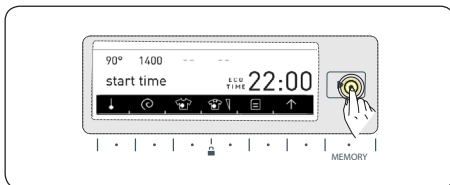

POZNÁMKA: Na fungovanie tejto dodatočnej funkcie musíte v nastaveniach spotrebiča nastaviť nastavenie úsporného času.

- Na aktivovanie funkcie úsporného času stlačte tlačidlo .
- Symbol  sa zobrazuje na obrazovke.
- Dodatočná funkcia úsporného času bude aktívna do jej vypnutia. Na vypnutie funkcie úsporného času stlačte tlačidlo .
- Na spustenie programu, keď je aktívna dodatočná funkcia úsporného času, stlačte tlačidlo . Čas začiatku programu sa automaticky nastaví na začiatok nasledujúceho intervalu úsporného času. Čas začatia a trvanie programu sa zobrazujú na obrazovke.



- Ak chcete zrušiť program pred jeho spustením, opäť stlačte tlačidlo . Na obrazovke sa zobrazí zrušenie úsporného času.

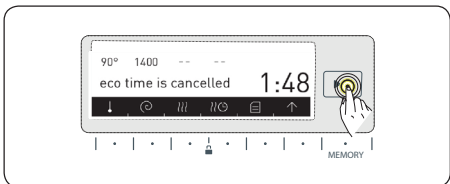

Váš spotrebič sa vráti na hlavnú obrazovku a po 3 sekundách sa zobrazí program, ktorý ste vybrali. Na spustenie programu stlačte tlačidlo Štart/Pauza.

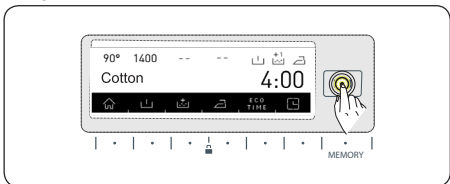

6.15 Nastavenie odloženého štartu/ času ukončenia programu

Namiesto okamžitého začatia programu môžete odložiť čas spustenia vybraného programu (od 10 minút do 23 hodín a 50 minút) alebo určiť čas ukončenia programu.

- Na aktivovanie tejto dodatočnej funkcie stlačte tlačidlo .

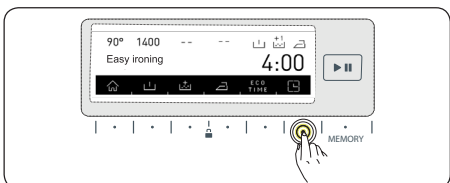

- Aktuálny čas sa zobrazí na obrazovke na krátke obdobie.

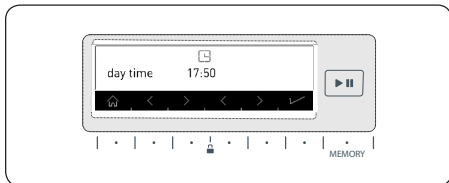

- Zobrazí sa čas odloženia a čas ukončenia programu.
- Na nastavenie času požadovaného odloženia alebo času ukončenia programu použite tlačidlá <>.

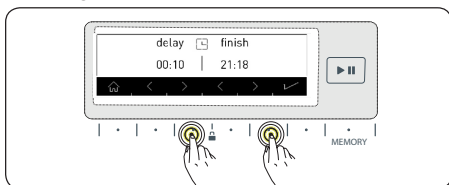

POZNÁMKA: Na fungovanie tejto dodatočnej funkcie musíte v nastaveniach spotrebiča nastaviť nastavenie času.

6.16 Tlačidlo funkcie zaznamenania do pamäte

Váš spotrebič má dve možnosti pamäte, ktoré vám umožňujú ukladať často používané nastavenia prania, sušenia a dodatočné funkcie, aby ste sa k nim mohli rýchlo a ľahko dostať a opäť ich použiť.

- Vyberte nastavenia, ktoré chcete uložiť a stlačte tlačidlo „MEMORY“ (pamäť).

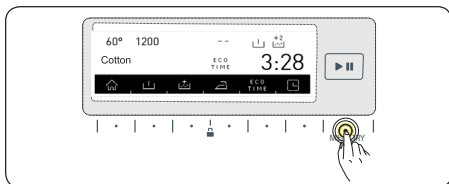

- Na informačnej obrazovke sa zobrazí „Save as Memory“ (uložiť do pamäte).
- V tomto bode môžete stále vykonať zmeny vašich vybraných nastavení. Stlačte tlačidlo X, zmeňte nastavenia na také, ktoré požadujete, a stlačte tlačidlo „MEMORY“ (pamäť).

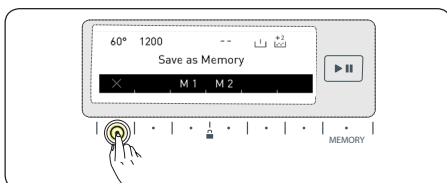

- Ak ste spokojný s vybranými nastaveniami, opäť stlačte tlačidlo Memory.

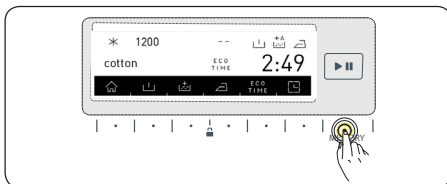

- Na informačnej obrazovke sa zobrazí „Save as Memory“ (uložiť do pamäte).

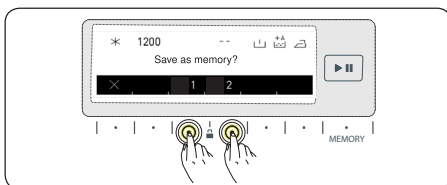

- Vyberte, do ktorej pamäte chcete uložiť svoje nastavenia stlačením tlačidla 1 (pamäť 1) alebo 2 (pamäť 2).



- Váš spotrebič potvrdí, že nastavenie sa uložilo do vybranej pamäte a automaticky sa vráti na hlavnú obrazovku programu prania, pre ktorý ste nastavenia uložili.
- Ak chcete spustiť uložený program prania, stlačte tlačidlo Štart/Pauza alebo vyberte iný program.

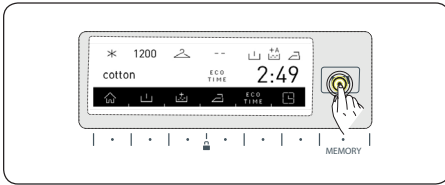

- Ak chcete neskôr vybrať uložené nastavenie programu, volič programu otočte na možnosť MEMORY 1 alebo MEMORY 2 a na spustenie programu stlačte tlačidlo štart/pauza.

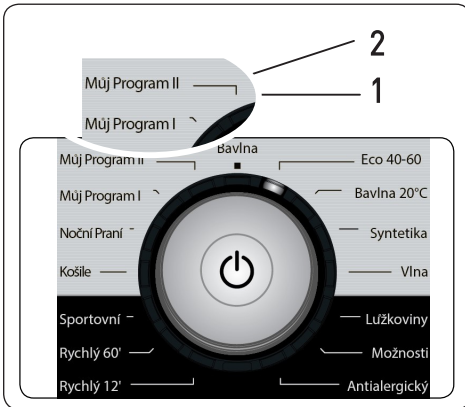

- Ak chcete zmeniť uložené nastavenia v pamäti, vyberte nastavenia, ktoré chcete uložiť, a stlačte tlačidlo „MEMORY“.

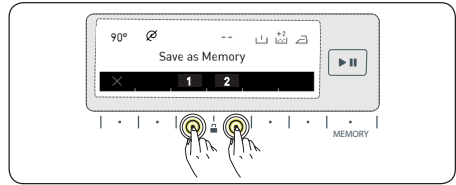

- Ak ukladáte nastavenia na prázdne miesto v pamäti, zobrazí sa vyššie na obrazovke.
- Dokončíte výber pomocou tlačidla pamäte, ktoré chcete.

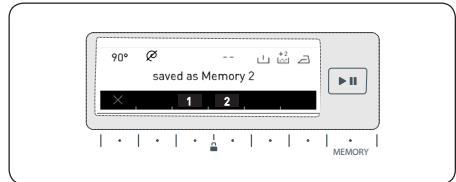

- Ak ukladáte svoje nastavenia do miesta v pamäti, ktoré sa už používa, budete vyzvaný na potvrdenie, či chcete prepísať existujúce nastavenia.
- Ak chcete existujúce nastavenia prepísať, stlačte tlačidlo ✓.

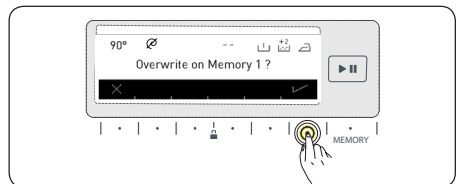

- Zobrazí sa výzva na potvrdenie uloženia. Na potvrdenie uloženia stlačte tlačidlo ✓.

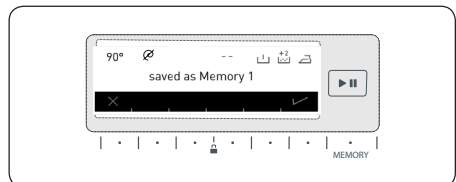

6.17 Tlačidlo Štart/Pohotovostný režim

- Na spustenie uloženého programu prania stlačte tlačidlo Štart/Pauza (⏮).
- Keď spotrebič zapnete, aktivuje sa program, ktorý ste vybrali. Počas prania sa na obrazovke budú

zobrazovať kroky prania podľa týchto príkladov.

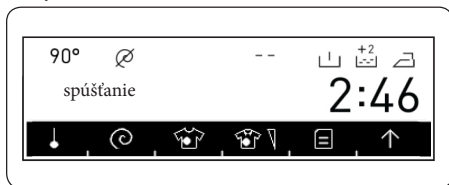

- Program pripravený na štart



- Prebiehanie programu.

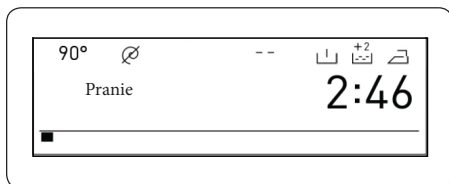

- Krok prania.

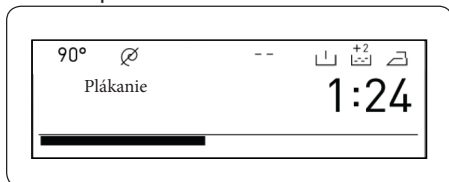

- Krok plákania

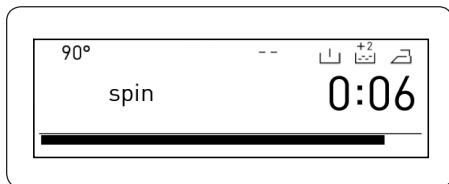

- Krok žmýkania.

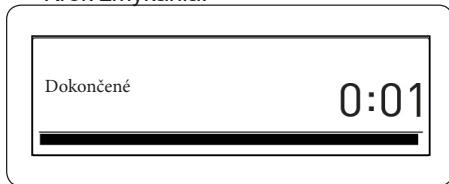

- Program skončil.

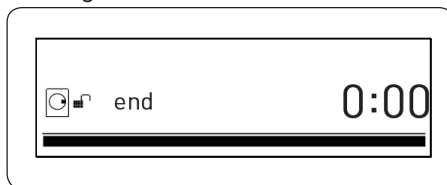

- Program skončil a dvierka nie sú zamknuté.

6.18 Zastavenie programu/Doplnenie bielizne/Zrušenie programu

- Na pozastavenie alebo opätovné spustenie programu môžete stlačiť tlačidlo . Táto funkcia je užitočná, ak chcete do práčky doplniť ďalšiu bielizeň.

- Stlačte tlačidlo .

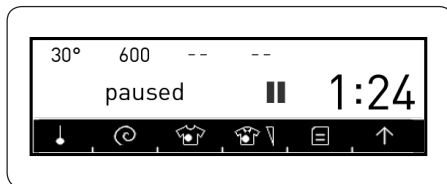

- Pranie bolo pozastavené.
- Ak sa zobrazí symbol , môžete otvoriť dvierka práčky na doplnenie ďalšej bielizne.
- Ak sa zobrazí symbol , spotrebič sa v priebehu vybraného programu dostal príliš ďaleko, aby bolo možné doplniť bielizeň.

Ak chcete zrušiť prebiehajúci program kedykoľvek:

- Volič programu otočte do polohy STOP. Spotrebič zastaví aktuálny program.
- Na vypustenie vody zo spotrebiča otočte volič programu na ľubovoľné iné nastavenie programu.

Teraz môžete vybrať a spustiť nový program.

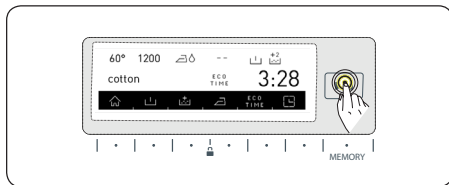

Funkcie programov si pozrite v tabuľke programov.

6.19 Ukončenie programu

Spotrebič sa automaticky zastaví po skončení vybraného programu.

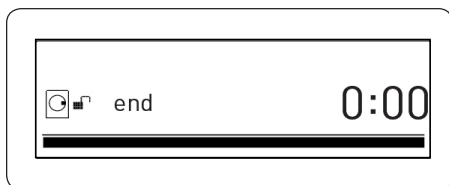

- Na obrazovke sa zobrazuje „END“ (koniec).

Ak sa zobrazí symbol , môžete otvoriť dverka práčky a vybrať bielizeň.

- Dvere spotrebiča nechajte otvorené, aby vnútorná časť vášho spotrebiča po vybratí bielizne uschla.
- Volič programu prepnite do polohy STOP.
- Spotrebič odpojte.
- Vypnite prívod vody.

6.20 Detský zámok

Funkcia Detský zámok bráni spotrebiču v mimovoľnom ovládaní alebo ovládaní deťmi bez dohľadu.

Ak chcete detský zámok spustiť, súčasne stlačte dva tlačidlá zobrazené nižšie aspoň na 3 sekundy.

Ak ste úspešne vybrali detský zámok, na informačnej obrazovke sa zobrazí „key lock activated“ (aktivovaný detský zámok).

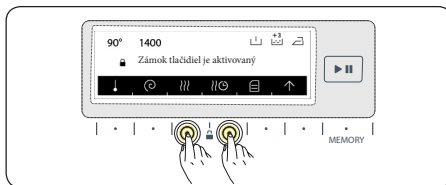

Tento text sa zobrazí pri stlačení nejakého tlačidla pri aktivovanom detskom zámku.



Ak je detský zámok aktívny a volič programu je nastavený na STOP, a vyberiete iný program, skôr vybraný program bude pokračovať od bodu, v ktorom sa zastavil. Neuskutoční sa žiadna zmena.

Na vypnutie detského zámku stlačte tlačidlá na aspoň 3 sekundy. Po vypnutí detského zámku sa zobrazí tento výstražný text.



 **POZNÁMKA:** Detský zámok nezamkne kryt čerpadla ani zásuvku na prací prostriedok spotrebiča.

6.21 Systém detekcie polovičnej náplne

Váš spotrebič má systém detekcie polovičnej náplne.

Ak do spotrebiča vložíte menej ako polovicu maximálneho naloženia bielizne, automaticky sa nastaví funkcia polovičnej náplne bez ohľadu na vybraný program. To znamená, že trvanie vybraného programu bude kratšie a spotrebuje sa menej vody a energie.

7. TABUĽKA PROGRAMOV

Program	Teplota prania (°C)	Maximálne množstvo suchej bielizne (kg)	Priehradka na prací prostriedok	Trvanie programu (min.)	Typ bielizne/Opisy
BAVLNA	90°	9,0	2	150	Veľmi špinavé, bavlna a ľanové textilie. (spodná bielizeň, prestieradlá, obrus, osuška (max. 4,5 kg), prikrývka atď.)
ECO 40-60	40°	9,0	2	315	Špinavý bavlnený a ľanový textil. (spodná bielizeň, prestieradlá, obrus, osuška (max. 4,5 kg), posteľná bielizeň atď.)
BAVLNA 20 °C	20°	4,5	2	96	Menej špinavé, prepotené, bavlna a ľanové textilie. (Spodná bielizeň, prestieradlá, obrus, osuška (maximálne 2 kg), posteľná bielizeň atď.)
SYNETIKA ↘ (*)	40°	3,5	2	110	Veľmi špinavý alebo miešaný syntetický textil. (nylonové pančuchy, košele, blúzky, nohavice so syntetickým obsahom atď.)
ZÁCLONA ↘ (*)	40°	2,5	2	138	Iba na pranie záclon.
VLNA ↘ (**)	30°	2,5	2	48	Vlnená a zmiešaná vlnená bielizeň so štítkami na pranie v práčke.
HODVÁB ↘ (**)	30°	2,5	2	102	Hodvábná zmesová bielizeň so štítkami na pranie v práčke.
PERINY	40°	-	2	102	Na pranie vláknovej periny so štítkom prania. (max. 2,5 kg)
PLÁKANIE	-	9,0	2	30	Tento program sa môže použiť na dodatočné oplachovanie po praní.
ŽMÝKANIE	-	9,0	2	17	Tento program sa môže použiť na dodatočné žmýkanie po praní.
VYPUSTENIE	-	9,0	-	3	Týmto programom sa vypustí voda zo spotrebiča.
ČISTENIE BUBNA	80°	-	-	102	Ide o program na čistenie bubna a musí sa používať bez bielizne.
ANTIALERGICKÝ REŽIM	60°	4,5	2	216	Detské oblečenie s označením na pranie práčke.
RÝCHLE 12 MIN. (***)	30°	2,0	2	12	Na pranie menej znečistených bavlnených, farebných a ľanových textílií len za 12 minút.
RÝCHLE 60'	60°	4,0	2	60	Špinavý, bavlnený, farebný a ľanový textil praný pri 60 °C za 60 minút.
ŠPORTOVÁ OBLEČENIE	30°	3,5	2	81	Športové oblečenie.
BLÚZKY/KOŠELE	60°	4,0	2	114	Znečistené, bavlna, syntetika a syntetické zmiešané košele a blúzky.
NOČNÉ PRANIE (****)	90°	9,0	2	175	Veľmi špinavé, bavlna a ľanové textilie. (Spodná bielizeň, ľan, obrus, osuška (maximálne 4.5 kg), posteľná bielizeň atď.)



POZNÁMKA: TRVANIE PROGRAMU SA MÔŽE LIŠIŤ PODĽA MNOŽSTVA BIELIZNE, TYPU VODY, OKOLITEJ TEPLoty A VYBRANÝCH PRÍDAVNÝCH FUNKCIÍ.

(*) Programy na syntetiku a záclony sú programy s podmnožnosťami, ny ich výber si pozrite kapitolu podprogramy.

(**) Programy na vlnu a hodváb sú programy s podmnožnosťami, ny ich výber si pozrite kapitolu podprogramy.

(***) Vzhľadom na krátkosť doby prania je potrebné menšie množstvo pracieho prostriedku ako pri iných programoch. Trvanie programu sa predlží, ak spotrebič zaznamená nerovnomerné naplnenie. Dvierka práčky môžete otvoriť hneď po dokončení prania.

(****) Program nočného prania bude bielizeň prať ticho bez akejkoľvek fázy žmýkania počas prania. Ak je spotrebič blízko ukončenia prania, prejde do režimu spánku a bielizeň môže uchovať maximálne 10 hodín bez vypustenia vody zvnútra. Ak trvanie čakania programu prekročí 10 hodín, spotrebič automaticky vodu vypustí a spustí žmýkanie. Odkedy spotrebič prejde do tohto režimu čakania, môžete toto čakanie zrušiť a obnoviť program prania z aktuálneho bodu. Ak to chcete vykonať, opäť stlačte tlačidlo Start/Pauza. (V režime spánku sa zostávajúci čas nepočíta na displeji, zostávajúci čas na displeji je len trvanie do vypustenia a žmýkania.)

Podľa nariadenia č. 1015/2010 a č. 1061/2010 je program 2 s výberom teploty 60e a 40e v danom poradí „štandardným programom pre bavlnu pri 60 °C“ a „štandardným programom pre bavlnu pri 40 °C“.

Pri programe Eco 40-60 môžete prať bežne zašpinenú bavlnenú bielizeň, ktorá sa má podľa štítku prať pri 40 °C alebo 60 °C, spolu v rovnakom cykle, a tento program sa používa na posudzovanie dodržiavania súladu s právnymi predpismi EÚ o ekodizajne.

- Najúčinnnejšie programy z hľadiska spotreby energie sú vo všeobecnosti tie, ktoré fungujú za nižších teplôt a s dlhším trvaním.
- Plnenie práčky pre domácnosť do objemu stanoveného výrobcom pre príslušné programy prispieva k úspore energie a vody.
- Trvanie programu a hodnoty spotreby energie a vody sa môžu líšiť v závislosti od hmotnosti a typu bielizne, zvolených extra funkcií, tečúcej vody a okolitej teploty.
- Pri programoch prania s nízkou teplotou sa odporúča používať tekutý prací prostriedok. Množstvo použitého pracieho prostriedku sa môže líšiť v závislosti od množstva bielizne a úrovne zašpinenia bielizne. Množstvo pracieho prostriedku použite podľa odporúčaní výrobcu pracieho prostriedku.
- Hluk a obsah zvyškovej vlhkosti ovplyvňujú otáčky žmýkania. Čím sú vyššie otáčky žmýkania vo fáze žmýkania, tým väčší je hluk a nižší obsah zvyškovej vlhkosti.
- Ak sa informácie o modeli uchovávajú, prístup k databáze výrobku môžete získať načítaním QR kódu na energetickom štítku.

Názov programu	Menovitá kapacita kg	Spotreba energie kWh/cyklus			Trvanie programu Hodiny: Minúty			Spotreba vody litrov/cyklus			Max. teplota °C			Obsah zvyškovej vlhkosti % 1400 ot./min.		
		Menovitá kapacita	1/2 náplne	1/4 náplne	Menovitá kapacita	1/2 náplne	1/4 náplne	Menovitá kapacita	1/2 náplne	1/4 náplne	Menovitá kapacita	1/2 náplne	1/4 náplne	Menovitá kapacita	1/2 náplne	1/4 náplne
Bavlna 90°C	9	2,36			02:30			72			81			53%		
Bavlna 60°C	9	0,85			?			57			44			53%		
Eco 40-60	9	0,92	0,48	0,32	03:48	02:54	02:25	57	48	37	45	32	24	53%	53%	53%
Syntetika	3,5	0,71			01:50			48			42			53%		
Rýchlo 60	4	0,95			01:00			32			58			53%		
Bavlna 20°C	4,5	0,25			01:36			54			20			53%		

7.1 Dôležitá informácia

- Používajte len pracie prostriedky, aviváže a iné prísady vhodné pre automatické práčky. Došlo k nadmernému peneniu a spustil sa automatický systém absorpcie peny z dôvodu použitia príveľa pracieho prostriedku.
- Odporúčame pravidelné čistenie práčky každé 2 mesiace. Na pravidelné čistenie používajte program na čistenie bubna. Ak práčka nemá program na čistenie bubna, použite program Bavlna 90. Ak je to potrebné, používajte odstraňovače vodného kameňa vyrobené špeciálne len na práčky.
- Dvierka práčky v prevádzke nikdy neotvárajte násilu. Dvierka spotrebiča môžete otvoriť 2 minúty po dokončení prania. *
- Dvierka práčky v prevádzke nikdy neotvárajte násilu. Dvierka sa otvoria okamžite po skončení cyklu prania. *
- Postupy inštalácie a opravy musí vždy vykonávať autorizovaný servisný zástupca, aby sa predišlo možným rizikám. Výrobca nenesie zodpovednosť za poškodenia, ktoré vyplývajú z postupov vykonaných neoprávnenými osobami.

(*) Špecifikácie sa môžu líšiť v závislosti od zakúpeného spotrebiča.

8. ČISTENIE A ÚDRŽBA

8.1 Varovanie

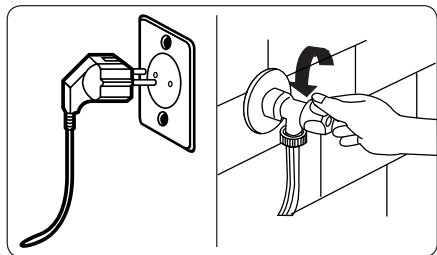

Pred vykonávaním údržby a čistenia spotrebiča vypnite sieťové napájanie a zástrčku vyberte zo zásuvky.

Pred začatím údržby a čistenia spotrebiča zatvorte prívod vody.

! POZOR: Na čistenie práčky nepoužívajte rozpúšťadlá, abrazívne čističe, čističe na sklo ani multifunkčné čistiace prostriedky. Mohli by poškodiť plastové povrchy a iné komponenty chemikáliami, ktoré obsahujú.

8.2 Filtre prívodu vody

Filtry prívodu vody zabraňujú vnikaniu špiny a cudzorodých materiálov do spotrebiča. Odporúčame vám tieto filtre vyčistiť, ak spotrebič nemôže získavať dostatok vody napriek tomu, že prívod vody aj kohútik je otvorený. Filtry prívodu vody vám odporúčame čistiť každé 2 mesiace.

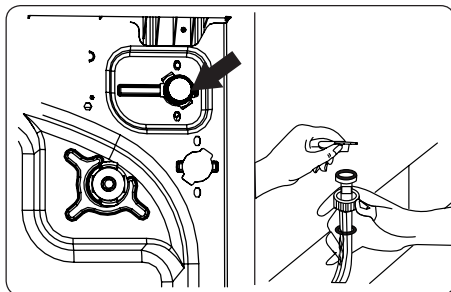

- Odskrutkujte hadice na prívod vody od práčky.
- Na odobratie filtra prívodu vody z ventilu prívodu vody použite pár klieští na vytiahnutie plastovej zábrany vo filtri.
- Druhý filter prívodu vody sa nachádza na konci hadice na prívod vody. Na odobratie druhého filtra prívodu vody použite pár klieští na vytiahnutie plastovej zábrany vo filtri.
- Filter dôkladne vyčistite pomocou jemnej kefy, umyte mydlovou vodou a dôkladne opláchnite. Filter jemne vložte späť zatlačením na jeho miesto.

! POZOR: Filtry na ventile prívodu vody sa môžu upchať z dôvodu kvality vody alebo nedostatku potrebnej údržby a môžu sa poškodiť. Môže to spôsobiť pretekание vody. Na žiadne takéto poruchy sa záruka nevzťahuje.

8.3 Filter čerpadla

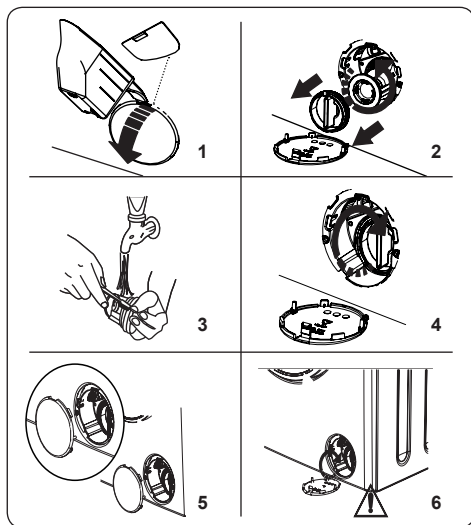

Filtračný systém čerpadla práčky predlžuje životnosť čerpadla zabránením vnikania žmolkov do spotrebiča.

Odporúčame filter čerpadla čistiť každé 2 mesiace.

Filter čerpadla sa nachádza za krytom v prednej časti v pravom dolnom rohu.

Vyčistenie filtra čerpadla:

1. Na otvorenie krytu čerpadla môžete použiť rýpadlo na práci prášok (*) dodávané so spotrebičom alebo list úrovne kvapalného prostriedku.
 2. Koniec rýpadla na prášok alebo list úrovne kvapalného prostriedku vtlačte do otvoru krytu a jemne zatlačte naspäť. Kryt sa otvorí.
- Pred otvorením krytu filtra umiestnite pod kryt filtra nádobu na zber vody, ktorá v spotrebiči zostala.
 - Filter uvoľníte otočením proti smeru hodinových ručičiek a vyberte ho potiahnutím. Počkejte na vypustenie vody.

POZNÁMKA: V závislosti od množstva vody vnútri spotrebiča môže byť potrebné vodu zozbieranú do nádoby niekoľkokrát vyliať.

3. Vyberte z filtra pomocou jemnej kefy všetky cudzorodé predmety.
4. Po čistení filter znovu osadte jeho vložení a otočením v smere hodinových ručičiek.

5. Pri zatváraní krytu filtra dbajte na to, aby upevnenia vnútri krytu pasovali do otvorov na prednej strane panelu.

6. Zatvorte kryt filtra.

⚠ VÝSTRAHA: Voda v čerpadle môže byť horúca, pred vykonávaním čistenia alebo údržby počkajte, kým neochladne.

(*) Špecifikácie sa môžu líšiť v závislosti od zakúpeného spotrebiča.

8.4 Zásuvka na prací prášok

Používanie pracieho prostriedku môže časom spôsobiť usádzanie zvyšku pracieho prostriedku v zásuvke. Zásuvku odporúčame vybrať každé 2 mesiace na vyčistenie nahromadených zvyškov.

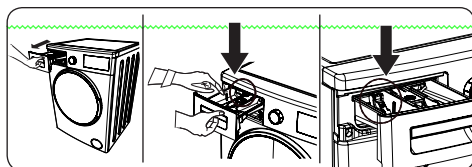

Vybratie zásuvky na prací prostriedok:

- Zásuvku potiahnite smerom von, pokým sa úplne nevysunie.
- Jemne zatlačte na zásuvku (podľa uvedeného zobrazenia) a vyťahnite ju z jej puzdra.
- Zásuvku vyčistíte vodou a jemnou kefkou.
- Ak sa v puzdre zásuvky nachádzajú nejaké zvyšky, odstráňte ich pomocou kefy. Dbajte na to, aby žiadne zvyšky nespadli do spotrebiča.
- Zásuvku dôkladne osušte a zasuňte ju späť do puzdra.

⚠ Zásuvku na prací prostriedok neumývajte v umývačke riadu.

9. ZARÁŽKA/TELESO/BUBON

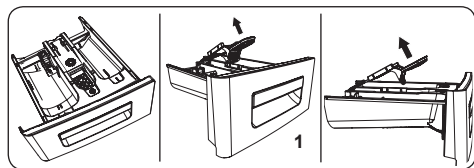

1. Zarážka

Zásuvku na prací prostriedok vyberte a rozmontujte zarážku. Dôkladne vyčistite s cieľom dokonale odstrániť všetky zvyšky aviváže. Po vyčistení zarážku opäť osadte a skontrolujte, či je riadne založený.

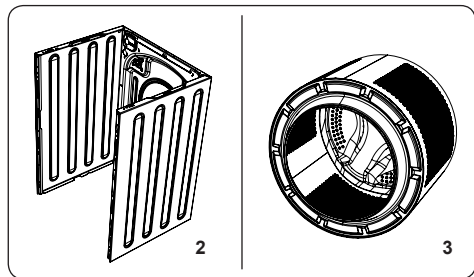

2. Teleso

Použite mierny, neabrazívny čistiaci prostriedok alebo vodu s mydlom na vyčistenie vonkajšieho plášťa. Utrite dosucha jemnou handričkou.

3. Bubon

Kovové predmety, ako ihly, sponky, mince atď., nenechávajú v spotrebiči. Tieto predmety vedú k tvorbe škvrn hrdze na bubne. Ak chcete tieto hrdzavé škvrny vyčistiť, použite čistiaci prostriedok bez chlóru a postupujte podľa pokynov výrobcu čistiaceho prostriedku. Na čistenie hrdzavých škvŕn nikdy nepoužívajte drôtenku ani podobne drsné predmety.

10. RIEŠENIE PROBLÉMOV

Opravu vášho spotrebiča musí vykonať oprávnená servisná spoločnosť. Ak spotrebič potrebuje opravu alebo ak problém neviete vyriešiť s pomocou nižšie uvedených informácií, potom by ste mali:

- Spotrebič odpojiť od sieťového napájania.
- Zatvoriť prívod vody.

CHYBA	MOŽNÁ PRÍČINA	RIEŠENIE PROBLÉMOV
Spotrebič sa nespúšťa.	Spotrebič nie je zapojený do siete.	Zapojte spotrebič.
	Poistky sú chybné.	Vymeňte poistky.
	Žiadne napájanie energie.	Skontrolujte napájanie energie.
	Tlačidlo Štart/Pauza nie je stlačené.	Stlačte tlačidlo Štart/Pauza.
	Volič programu je v polohe „stop“.	Volič programu otočte do požadovanej polohy.
	Dvierka spotrebiča nie sú úplne zatvorené.	Zatvorte dvierka spotrebiča.
Spotrebič neprivádza vodu.	Prívod vody je zatvorený.	Otvorte prívod.
	Hadica na prívod vody môže byť zamotaná.	Skontrolujte hadicu na prívod vody a rozmotajte ju.
	Hadica na prívod vody je upchatá.	Vyčistite filtre hadíc pre prívod vody. (*)
	Filter prívodu je upchatý.	Vyčistite filtre prívodu. (*)
	Dvierka spotrebiča nie sú úplne zatvorené.	Zatvorte dvierka spotrebiča.
Spotrebič nevypúšťa vodu.	Vypúšťacia hadica je upchatá alebo zamotaná.	Skontrolujte vypúšťaciu hadicu, potom ju vyčistite alebo rozmotajte.
	Filter čerpadla je upchatý.	Vyčistite filter čerpadla. (*)
	Bielizeň je príliš husto natlačená v bubne.	Bielizeň v bubne rozložte rovnomerne.
Spotrebič vibruje.	Nožičky neboli nastavené.	Nastavte nožičky. (**)
	Prepravné skrutky osadené na prevoz neboli odstránené.	Odstráňte prepravné skrutky zo spotrebiča. (**)
	Malé naloženie bubna.	Nebráni to prevádzke spotrebiča.
	Spotrebič je preplnený bielizňou alebo bielizeň nie je rovnomerne rozložená.	Bubon neprepĺňajte. Bielizeň v bubne rozložte rovnomerne.
	Spotrebič stojí na tvrdom povrchu.	Práčku nestavajte na tvrdý povrch.
V zásuvke na prací prostriedok sa tvorí nadmerná pena.	Použilo sa nadmerné množstvo pracieho prostriedku.	Stlačte tlačidlo Štart/Pauza. Ak chcete zastaviť penenie, jednu čajovú lyžičku aviváže rozriedte v 1/2 litri vody a nalejte to do zásuvky na prací prostriedok. Po 5 – 10 minútach stlačte tlačidlo Štart/Pauza.
	Použil sa nesprávny prací prostriedok.	Používajte iba pracie prostriedky vyrobené pre automatické práčky.

CHYBA	MOŽNÁ PRÍČINA	RIEŠENIE PROBLÉMOV
Nedostatočný výsledok prania.	Bielizeň je príliš špinavá pre zvolený program.	Na výber najvhodnejšieho programu využite informácie z tabuliek programov.
	Množstvo pracieho prostriedku nie je dostatočné.	Použite množstvo pracieho prostriedku podľa pokynov na obale.
	V spotrebiči je priveľa bielizne.	Skontrolujte, či nebola prekročená maximálna kapacita zvoleného programu.
Nedostatočný výsledok prania.	Tvrdá voda.	Zvýšte množstvo pracieho prostriedku podľa pokynov výrobcu.
	Bielizeň je príliš husto natlačená v bubne.	Skontrolujte rozloženie bielizne v bubne.
Hneď po napustení vody do spotrebiča sa voda vypustí.	Koniec vypúšťacej hadice na vodu je pre spotrebič príliš nízko.	Skontrolujte, či je vypúšťacia hadica vo vhodnej výške. (**).
Počas prania sa v bubne neobjavuje žiadna voda.	Žiadna chyba. Voda sa nachádza v časti bubna, ktorá nie je viditeľná.
Na bielizni zostáva prací prostriedok.	Na bielizni sa ako biele flaky môžu objaviť nerozpustné častice niektorých pracích prostriedkov.	Uskutočnite dodatočné plákanie alebo bielizeň po jej uschnutí vyčistite kefkou.
Na bielizni sa objavujú sivé flaky.	Na bielizni je neošetrený olej, krém alebo masť.	Pri ďalšom praní použite množstvo pracieho prostriedku podľa pokynov na obale.
Cyklus žmýkania sa nevykonáva alebo sa vykonáva neskôr, ako je potrebné.	Žiadna chyba. Aktivácia systému na riadenie nerovnomerného naloženia.	Systém riadenia nerovnomerného naloženia sa bielizeň pokúsi rozložiť. Cyklus žmýkania sa spustí po rozložení bielizne. Pri ďalšom praní bubon naložte rovnomerne.

(*) Pozri kapitolu týkajúcu sa údržby a čistenia práčky.

(**) Pozrite si kapitolu o montáži spotrebiča.

11. AUTOMATICKÉ UPOZORNENIE NA PROBLÉM A KROKY, KTORÉ TREBA UROBIŤ

Váš spotrebič je vybavený zabudovaným systémom na detekciu porúch, ktorý vie prijímať nevyhnutné opatrenia aj vydávať varovania v prípade porúch. Uskutočňuje sa to prostredníctvom samokontroly počas prania.

KÓD CHYBY	MOŽNÁ PORUCHA	ČO ROBIŤ
Skontrolujte dvierka	Dvierka spotrebiča zostali otvorené.	Dvierka riadne zatvorte, aby zaznelo kliknutie. Ak chyba pretrváva, spotrebič vypnite ho, odpojte ho a ihneď sa obráťte na najbližší autorizovaný servis.
ODPOJENÝ PRÍVOD VODY Skontrolujte prívod vody	Odpojená voda alebo nízky tlak vody	<ul style="list-style-type: none"> - Ventil na vodu môže byť zatvorený. Skontrolujte to. - Prívod vody môže byť odpojený. Skontrolujte to. <ul style="list-style-type: none"> - Ak voda nie je prítomná, spotrebič vypnite pomocou tlačidla zap./vyp. pod voličom programu. Po pripojení prívodu vody môžete vybrať program a práčku spustiť. - Tlak vody môže byť nízky. Skontrolujte to. - Hadica na prívod vody môže byť zahnutá. Skontrolujte to. - Hadica na prívod vody môže byť upchatá. - Vyčistite hadicu na prívod vody a filtre prívodu vody. (*) <p>Ak chyba pretrváva, spotrebič vypnite ho, odpojte ho a ihneď sa obráťte na najbližší autorizovaný servis.</p>
ČERPADLO Spotrebič odpojte	Čerpadlo je chybné alebo filter čerpadla je upchatý, alebo je chybné elektrické spojenie čerpadla.	<p>Vyčistite filter čerpadla. (**)</p> <p>Ak problém pretrváva, obráťte sa na najbližší autorizovaný servis.</p>
FILTER Skontrolujte filter.	Čerpadlo je chybné alebo filter čerpadla je upchatý, alebo je chybné elektrické spojenie čerpadla.	<ul style="list-style-type: none"> - Filter čerpadla môže byť upchatý. Vyčistite filter čerpadla. (**) - Vypúšťacia hadica je zanesená alebo ohnutá. Skontrolujte vypúšťaciu hadicu. - Ak problém pretrváva, obráťte sa na najbližší autorizovaný servis.
VYSOKÁ ÚROVEŇ VODY Zatvorte prívod.	V spotrebiči je nadmerné množstvo vody.	Spotrebič vodu automaticky vypustí. Spotrebič vypnite a odpojte. Zatvorte prívod studenej vody a obráťte sa na najbližší autorizovaný servis.
NAPÄTIE Napätie je vysoké	Sieťové napätie je vysoké alebo nízke.	<ul style="list-style-type: none"> - Skontrolujte, či je zásuvka, do ktorej je spotrebič zapojený, uzemnená. - Autorizovaného elektrikára nechajte skontrolovať napätie privádzané do vašej domácnosti. - Ak chyba pretrváva, spotrebič vypnite ho, odpojte ho a ihneď sa obráťte na najbližší autorizovaný servis.
NAPÄTIE Nízke napätie		

(*) Pozri kapitolu týkajúcu sa údržby a čistenia práčky.



www.romo.cz



52320974

