

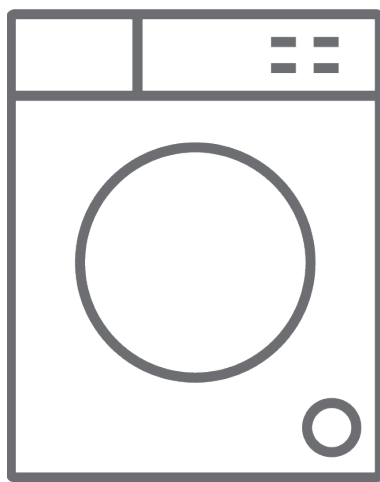

**CZ** Pračka / Návod k obsluze







**RWF1491B**

## Děkujeme, že jste si vybrali tento výrobek.

Tento návod k obsluze obsahuje důležité bezpečnostní informace a pokyny pro provoz a údržbu Vašeho spotřebiče.

Před prvním použitím spotřebiče si pečlivě přečtěte tento návod k obsluze a uschovejte jej na bezpečném místě pro případné použití v budoucnu.

Ikona	Typ	Význam
	<b>VAROVÁNÍ</b>	Nebezpečí vážného zranění nebo smrti
	<b>NEBEZPEČÍ ÚRAZU ELEKTRICKÝM PROUDEM</b>	Nebezpečné napětí
	<b>POŽÁR</b>	Varování; Nebezpečí požáru / hořlavý materiál
	<b>POZOR</b>	Nebezpečí úrazu nebo poškození majetku
	<b>DŮLEŽITÁ POZNÁMKA</b>	Správný provoz systému

# OBSAH

<b>1.BEZPEČNOSTNÍ POKYNY</b> .....	<b>1</b>
1.1 Všeobecná bezpečnostní varování .....	2
1.2 Během provozu .....	6
1.3 Balení a životní prostředí .....	7
1.4 Informace o úsporách .....	7
<b>2.TECHNICKÉ SPECIFIKACE</b> .....	<b>9</b>
2.1 Vzhled .....	9
2.2 Technické informace .....	9
<b>3.INSTALACE</b> .....	<b>10</b>
3.1 Odstranění přepravních šroubů .....	10
3.2 Nastavení vyrovnávacích nožiček / nastavení nastavitelných zarážek .....	10
3.3 Elektrické zapojení .....	10
3.4 Hadice pro přívod vody .....	11
3.5 Zapojení odtoku vody .....	12
<b>4.PŘEHLED OVLÁDACÍHO PANELU</b> .....	<b>12</b>
4.1 Příhrádka na prací prášek .....	12
4.2 Oddíly .....	13
4.3 Volič programů .....	13
4.4 Elektronický displej .....	13
<b>5.POUŽITÍ PRAČKY</b> .....	<b>14</b>
5.1 Příprava prádla .....	14
5.2 Vložení prádla do pračky .....	14
5.3 Přidání pracího prostředku do pračky .....	15
5.4 Obsluha pračky .....	15
5.5 Výběr programu .....	16
5.6 Systém detekce poloviční náplně .....	16
5.7 Doplnkové funkce .....	16
5.8 Zrušení programu .....	19
5.9 Konec programu .....	19
<b>6.TABULKA PROGRAMŮ</b> .....	<b>20</b>
6.1 Důležité informace .....	22
<b>7.ČIŠTĚNÍ A ÚDRŽBA</b> .....	<b>23</b>
7.1 Varování .....	23
7.2 Filtry na přívodu vody .....	23
7.3 Filtr čerpadla .....	24
7.4 Příhrádka na prací prášek .....	24
<b>8.PROPLACHOVACÍ ZÁTKA / TĚLO / BUBEN</b> .....	<b>25</b>
<b>9.ŘEŠENÍ PROBLÉMŮ</b> .....	<b>26</b>
<b>10.AUTOMATICKÁ UPOZORNĚNÍ NA ZÁVADU A CO JE TŘEBA UDĚLAT</b> .....	<b>28</b>

# 1. BEZPEČNOSTNÍ POKYNY

Provozní napětí/frekvence	(220 – 240) V~/ 50 Hz
Celkový proud (A)	10
Tlak vody (Mpa)	Maximální 1 Mpa / Minimální 0,1 Mpa
Celkový výkon (W)	2200
Maximální kapacita náplně (suché prádlo) (kg)	9.0

- Neumísťujte pračku na koberec nebo podložku, která by bránila větrání základny.
- Tento spotřebič nesmí používat osoby (včetně dětí) s omezenými tělesnými, smyslovými nebo duševními schopnostmi nebo osoby s omezenými zkušenostmi a znalostmi, pokud se nacházejí pod dohledem odpovědné osoby nebo pokud byly seznámeny se správným a bezpečným používáním spotřebiče a chápou případná rizika s tím spojená..
- Děti mladší 3 let se smí nacházet v blízkosti spotřebiče pouze tehdy, pokud se nacházejí pod neustálým dohledem.
- V případě poškození napájecího kabelu kontaktujte nejbližší autorizovaný servis a požádejte o jeho výměnu.
- Při připojování přívodu vody k vaší pračce používejte pouze novou přívodní hadici, která je dodávána s pračkou. Nikdy nepoužívejte staré, použité nebo poškozené přívodní hadice.
- Děti si se spotřebičem nesmí hrát. Čištění a údržba nesmí být prováděny dětmi bez dohledu dospělé osoby.

**POZNÁMKA:** V případě, že chcete mít tento návod k použití v elektronické podobě, kontaktujte nás na následující adrese: “washmachine@standardtest.info“. Ve svém e-mailu uveďte název modelu a sériové číslo (20 číslic), které najdete na dvířkách spotřebiče.

**Pozorně si přečtěte tento návod k použití.**

**Pračka je určena pouze pro domácí použití. Komerční použití má za následek ztrátu záruky.**



**Tento návod k použití byl vytvořen pro více modelů, proto váš spotřebič nemusí disponovat některou z popsaných funkcí. Z tohoto důvodu je důležité při čtení návodu k použití věnovat zvláštní pozornost veškerým obrázkům.**

## **1.1 Všeobecná bezpečnostní varování**

- Okolní teplota nezbytná pro provoz vaší pračky je 15 – 25 °C.
- Pokud teplota klesne pod 0 °C, hadice mohou prasknout nebo elektronická karta nemusí fungovat správně.
- Ujistěte se, že prádlo vložené do pračky neobsahuje cizí předměty, jako jsou hřebíky, jehly, zapalovače a mince.
- **Doporučuje se, abyste pro své první praní zvolili program 90° Bavlna bez prádla a polovinu přihrádky II na prací prostředek naplnili vhodným pracím prostředkem.**
- Na pracím prostředku a změkčovačích dlouhodobě vystavených vzduchu se mohou

hromadit nečistoty.

Změkčovač nebo prací prostředek vložte do přihrádky pouze na začátku každého praní.

- Pokud pračku nebudete delší dobu používat, odpojte ji od elektrické sítě a uzavřete přívod vody. Doporučujeme také nechat dvířka otevřená, abyste zabránili hromadění vlhkosti uvnitř pračky.
- V důsledku kontroly kvality během výroby může v pračce zůstat trochu vody. To neovlivní provoz pračky.
- Obal spotřebiče může být nebezpečný pro děti. Nedovolte dětem hrát si s obaly nebo malými částmi z pračky.
- Obaly uložte na místo, kde na ně děti nemohou dosáhnout, nebo je zlikvidujte vhodným způsobem.
- Programy s předpírkou používejte pouze na velmi znečištěné prádlo.

 Nikdy neotevírejte přihrádku na prací prostředek, když je spotřebič v provozu.

- V případě poruchy odpojte spotřebič od elektrické sítě a vypněte přívod vody. Nepokoušejte se provádět žádné opravy. Vždy kontaktujte autorizovaného servisního technika.
- Nepřekračujte maximální náplň pracího programu, který jste zvolili.

 Nikdy neotevírejte dvířka, když je pračka v provozu.

- Praní prádla ušpiněného moukou může poškodit vaši pračku.
- Řiďte se pokyny výrobce ohledně používání aviváže nebo podobných výrobků, které chcete v

pračce použít.

- Ujistěte se, že dvířka vaší pračky nejsou blokována a lze je zcela otevřít.

Nainstalujte spotřebič na místo, které lze plně větrat a kde pokud možno neustále proudí vzduch.

**⚠️ Přečtěte si tato varování. Řiďte se pokyny uvedenými v tomto návodu k obsluze, chráníte tak sebe i ostatní před riziky a smrtelnými zraněními.**

## **NEBEZPEČÍ POPÁLENÍ**

**⚠️** Během provozu pračky se nedotýkejte vypouštěcí hadice ani vypuštěné vody. Vysoké teploty představují riziko popálení.

## **⚠️⚡ NEBEZPEČÍ SMRTI ZPŮSOBENÉ ELEKTRICKÝM PROUDEM**

- Nepřipojujte pračku k elektrické síti pomocí prodlužovacího kabelu.
- Nezasunujte poškozenou zástrčku do zásuvky.
- Nikdy nevyjímejte zástrčku ze zásuvky tahem za kabel. Vždy tahejte za zástrčku.
- Nikdy se nedotýkejte napájecího kabelu / zástrčky mokřýma rukama, protože by to mohlo způsobit zkrat nebo úraz elektrickým proudem.
- Nedotýkejte se pračky, pokud máte mokré ruce nebo nohy.
- Poškozený napájecí kabel / zástrčka může způsobit požár nebo úraz elektrickým proudem. Výměnu poškozeného napájecího kabelu smí provést pouze kvalifikovaný personál.

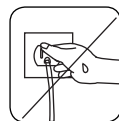
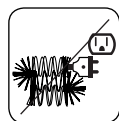
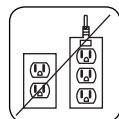

## **Nebezpečí vytopení**

- Před umístěním vypouštěcí hadice do umyvadla zkontrolujte rychlost proudění vody.
- Proveďte nezbytná opatření, abyste zabránili sklouznutí hadice.
- Proud vody může hadici uvolnit, pokud není správně zajištěna. Ujistěte se, že odtokový otvor v umyvadle neblokuje špunt.

## **Nebezpečí požáru**

- Ve spotřebiči neskladujte hořlavé kapaliny.
- Obsah síry v odstraňovačích barev může způsobit korozi. V pračce nikdy nepoužívejte prostředky na odstraňování barvy.
- Nikdy nepoužívejte výrobky, které obsahují rozpouštědla.
- Ujistěte se, že prádlo vložené do pračky neobsahuje cizí předměty, jako jsou hřebíky, jehly, zapalovače a mince.

## **Nebezpečí požáru a výbuchu**

### **Nebezpečí pádu a zranění**

- Nešplhejte na pračku.
- Ujistěte se, že hadice a kabely nezpůsobují nebezpečí zakopnutí.
- Neotáčejte pračku dnem vzhůru ani na bok.
- Nezvedejte pračku za dvířka ani přihrádku na prací prostředky.

 **Spotřebič musí být přepravován nejméně 2 osobami.**



## **Bezpečnost dětí**



- Nenechávejte děti bez dozoru v blízkosti spotřebiče. Děti by mohly ve spotřebiči uvíznout, což by vedlo k riziku smrti.
- Nedovolte dětem, aby se dotýkaly skleněných dvířek, když je spotřebič v provozu. Povrch se stává extrémně horkým a může způsobit poškození kůže.
- Uchovávejte obalový materiál mimo dosah dětí.
- V případě konzumace pracích a čisticích prostředků nebo styku s kůží může dojít k otravě a podráždění. Čisticí materiály uchovávejte mimo dosah dětí.



## **1.2 Během provozu**

- Domácí mazlíčky udržujte v dostatečné vzdálenosti od pračky.
- Před instalací zkontrolujte obal pračky a po vybalení i její vnější povrch. Nepoužívejte pračku, pokud se zdá poškozená nebo pokud byl poškozen obal.
- Instalaci pračky smí provést pouze autorizovaný servisní technik. Instalace spotřebiče jinou osobou může mít za následek ztrátu záruky.
- Tento spotřebič mohou používat děti starší 8 let a osoby se sníženými fyzickými, smyslovými nebo duševními schopnostmi nebo s nedostatečnými zkušenostmi a znalostmi pouze tehdy, pokud se nacházejí pod dohledem odpovědné osoby nebo pokud byly seznámeny se správným a bezpečným používáním spotřebiče a chápou případná rizika s tím spojená. Děti si se spotřebičem nesmí hrát. Čištění a údržba nesmí

- být prováděny dětmi bez dohledu dospělé osoby.
- Pračku používejte pouze pro praní prádla, které bylo výrobcem označeno jako vhodné pro praní v pračce.
  - **Než pračku uvedete do provozu, odstraňte z její zadní části 4 přepravní šrouby a pryžové podložky. Pokud šrouby nebudou odstraněny, mohou způsobit silné vibrace, hluk a nesprávnou funkci pračky a vést ke ztrátě záruky.**
  - Záruka se nevztahuje na škody způsobené vnějšími faktory, například požárem, záplavami a jinými zdroji poškození.
  - Tento návod nevyhazujte, uchovejte jej pro případné použití v budoucnu a předejte ho dalšímu vlastníkovi.

 **POZNÁMKA:** Technické údaje se mohou lišit v závislosti na zakoupeném produktu.

## 1.3 Balení a životní prostředí

### Odstranění obalů

Obalové materiály chrání pračku před jakýmkoli poškozením, ke kterému může dojít během přepravy. Obalové materiály jsou šetrné k životnímu prostředí, protože jsou recyklovatelné. Použití recyklovaného materiálu snižuje spotřebu surového materiálu a snižuje produkci odpadu.

## 1.4 Informace o úsporách

Několik důležitých informací pro co nejefektivnější využití vaší pračky:

- Nepřekračujte maximální náplň pracího programu,

který jste zvolili. To umožní, aby vaše pračka pracovala v úsporném režimu.

- Nepoužívejte funkci předpírky pro lehce zašpiněné prádlo. To vám pomůže snížit spotřebu elektřiny a vody.

#### **CE prohlášení o shodě**

Prohlašujeme, že naše výrobky splňují platné evropské směrnice, rozhodnutí, nařízení a požadavky uvedené v referenčních normách.

#### **Likvidace vysloužilého spotřebiče**



Symbol na výrobku nebo na jeho obalu znamená, že s tímto výrobkem nesmí být nakládáno jako s domovním odpadem. Místo toho musí být předán v příslušné sběrně vysloužilých elektrických a elektronických spotřebičů. Zajištěním správné likvidace tohoto produktu pomůžete zabránit možným negativním vlivům na životní prostředí a lidské zdraví, ke kterým by jinak mohlo dojít při nesprávném nakládání s tímto produktem.

Podrobnější informace o recyklaci tohoto produktu vám poskytne místní městský úřad, služba pro likvidaci domovního odpadu nebo prodejce, u kterého jste produkt zakoupili.

## 2. TECHNICKÉ SPECIFIKACE

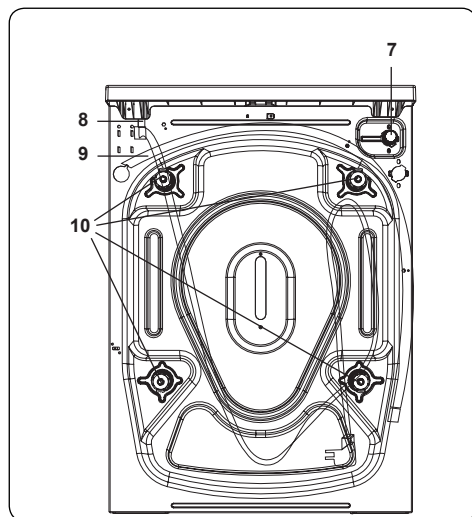
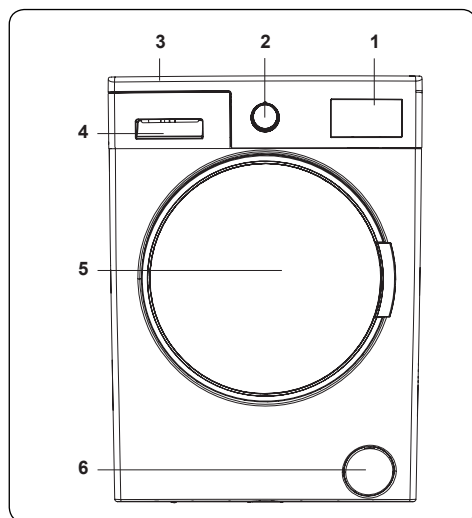

### 2.1 Vzhled

1. Elektronický displej
2. Volič programů
3. Horní kryt
4. Příhrádka na prací prášek
5. Buben
6. Kryt filtru čerpadla
7. Napouštěcí ventil
8. Napájecí kabel
9. Vypouštěcí hadice

### 10. Převravní šrouby

### 2.2 Technické informace

Provozní napětí / frekvence (V / Hz)	(220 – 240) V~/ 50 Hz
Celkový proud (A)	10
Tlak vody (Mpa)	Maximum: 1 Mpa Minimum: 0,1 Mpa
Celkový výkon (W)	2200
Maximální kapacita suchého prádla (kg)	9
Otáčky (ot / min)	1400
Číslo programu	15
Rozměry (mm)	
Výška	845
Šířka	597
Hloubka	582

### 3. INSTALACE

#### 3.1 Odstranění přepravních šroubů

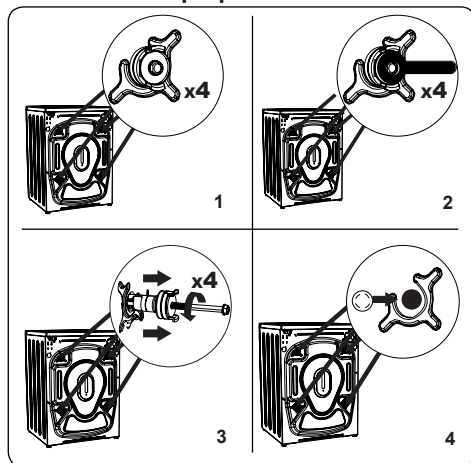

1. Než pračku uvedete do provozu, odstraňte z její zadní části 4 přepravní šrouby a pryžové podložky. Pokud šrouby nebudou odstraněny, mohou způsobit silné vibrace, hluk a nesprávnou funkci pračky a vést ke ztrátě záruky.
2. Povolte přepravní šrouby otočením proti směru hodinových ručiček pomocí vhodného klíče.
3. Vyjměte přepravní šrouby přímým vytážením.
4. Vložte plastové záslepky dodané v sáčku s příslušenstvím do otvorů, které zůstaly po odstranění přepravních šroubů. Přepravní šrouby by měly být uschovány pro budoucí použití.

**POZNÁMKA:** Před prvním použitím pračky odstraňte přepravní šrouby. Na poruchy vzniklé v důsledku provozu pračky s namontovanými přepravními šrouby se záruka nevztahuje.

#### 3.2 Nastavení vyrovnávacích nožiček / nastavení nastavitelných zarážek

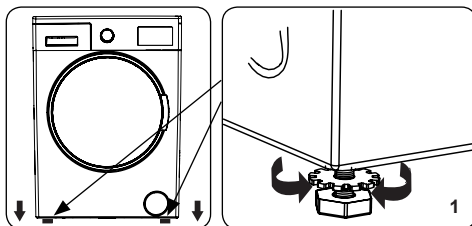

1. Neinstalujte pračku na povrch (např. koberec), který by bránil větrání zespu.
- Abyste zajistili tichý provoz bez vibrací, nainstalujte ji na pevný povrch.
- Pračku můžete vyrovnat pomocí nastavitelných nožiček.
- Povolte plastovou pojistnou matici.

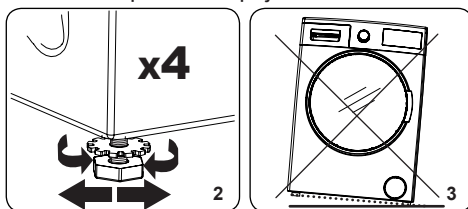

2. Chcete-li zvýšit výšku pračky, otočte nožičky ve směru hodinových ručiček. Chcete-li snížit výšku pračky, otočte nožičky proti směru hodinových ručiček.
- Jakmile je pračka ve vodorovné poloze, utáhněte pojistné matice otočením ve směru hodinových ručiček.
3. Nikdy nepodkládejte pračku lepenkou, dřevem ani jinými podobnými materiály.
- Při zametání a mytí podlahy, na které je pračka umístěna, dávejte pozor, aby nedošlo k narušení vodorovné polohy pračky.

#### 3.3 Elektrické zapojení

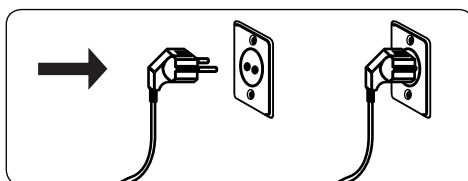

- Pračka vyžaduje síťové napájení 220 – 240 V, 50 Hz.

- Napájecí kabel vaší pračky je vybaven uzemněnou zástrčkou. Tato zástrčka by měla být vždy zasunuta do uzemněné zásuvky 10 A.
- Pokud nemáte vhodnou zásuvku a uzemněnou pojistku, obraťte se na kvalifikovaného elektrikáře.
- Neodpovídáme za škody, které vzniknou v důsledku připojení spotřebiče k neuzemněné zásuvce.

**POZNÁMKA:** Provoz pračky při nízkém napětím vede ke zkrácení životnosti a omezení výkonu.

### 3.4 Hadice pro přívod vody

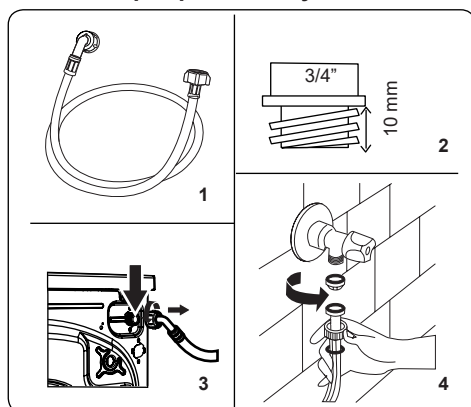

1. V závislosti na specifikacích pračky může být vaše pračka připojena k přívodu studené vody nebo k přívodu studené a teplé vody. Hadice s bílým uzávěrem by měla být připojena k přívodu studené vody a hadice s červeným uzávěrem k přívodu horké

vody (pokud je k dispozici).

- Aby nedocházelo k úniku vody do spojů, je v balení s hadicí dodávána 1 nebo 2 matice (v závislosti na modelu vaší pračky). Tyto matice nasadíte na konec přívodní hadice, která se připojuje k přívodu vody.
2. Připojte nové přívodní hadice k vodovodnímu kohoutku se závitem  $\frac{3}{4}$  ".
  - Připojte bílý konec přívodní hadice k bílému přívodnímu ventilu na zadní straně pračky a červený konec hadice k červenému přívodnímu ventilu (je-li použit).
  - Ručně utáhněte spoje. V případě pochybností se obraťte na kvalifikovaného instalatéra.
  - Průtok vody s tlakem 0,1 – 1 MPa umožní vaší pračce pracovat s optimální účinností (tlak 0,1 MPa znamená, že přes plně otevřený kohoutek proteče více než 8 litrů vody za minutu).
  3. Jakmile provedete všechna připojení, zapněte přívod vody a pečlivě zkontrolujte těsnost.
  4. Zajistěte, aby nové hadice pro přívod vody nebyly přiskřípnuté, zalomené, zkroucené, přehnuté nebo zmačkané.
  - Pokud je vaše pračka připojena k přívodu horké vody, neměla by být teplota přívodu horké vody vyšší než 70 °C.

**POZNÁMKA:** Pračka musí být připojena k přívodu vody pouze pomocí dodané nové přívodní hadice. Staré hadice nesmí být znovu použity.

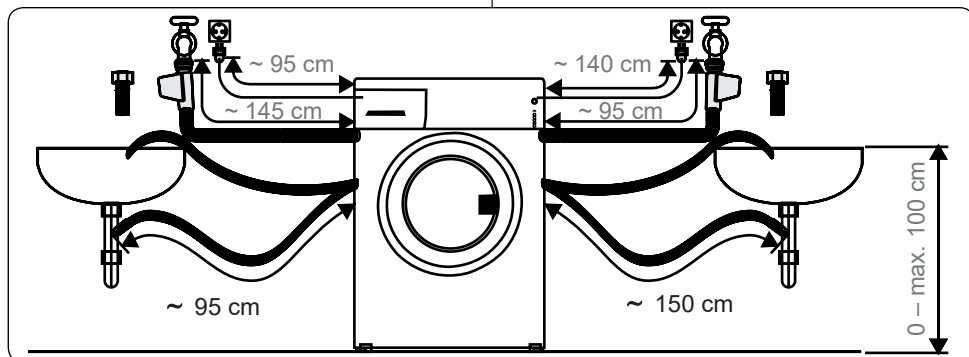

### 3.5 Zapojení odtoku vody

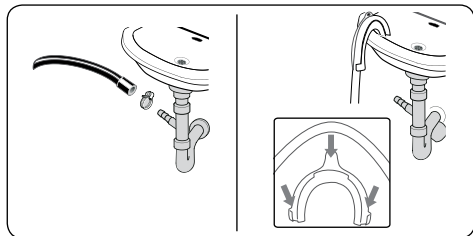

- Připojte odtokovou hadici ke stojanu nebo k výstupnímu kolenu u umyvadla pomocí dalšího vybavení.
- Nikdy se nepokoušejte vypouštěcí hadici prodloužit.
- Hadici pro vypouštění vody z pračky nevkládejte do nádoby, kbelíku ani vany.
- Ujistěte se, že hadice pro vypouštění vody není ohnutá, přehnutá, zmáčknutá ani prodloužená.
- Vypouštěcí hadice se smí nacházet nanejvýš 100 cm od země.

## 4. PŘEHLED OVLÁDACÍHO PANELU

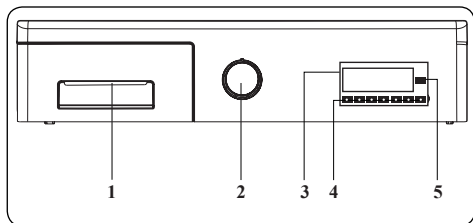

1. Příhrádka na prací prášek
2. Volič programů / tlačítko Zap./Vyp.: Pro výběr požadovaného programu otáčejte voličem programů ve směru nebo proti směru hodinových ručiček, dokud značka na voliči programů neukáže na vybraný program. Zkontrolujte, zda je volič programů přesně na programu, který chcete vybrat. Chcete-li pračku zapnout nebo vypnout, stiskněte tlačítko zap./vyp.
3. **Obrazovka s informacemi:** Na této obrazovce jsou zobrazeny funkce vybraných pracích programů a informace o stavu pračky.
4. **Tlačítka pro nastavení doplňkových funkcí:** Tlačítka na vaší pračce jsou dotyková tlačítka. Pro výběr se jich lehce dotkněte.

### 5. Tlačítko Start/Pohotovostní režim:

Stisknutím tohoto tlačítka spustíte vybraný program nebo přepnete pračku do pohotovostního režimu.

#### 4.1 Příhrádka na prací prášek

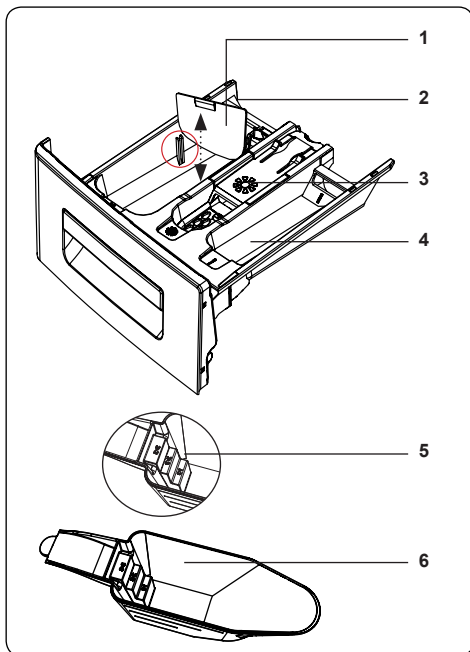
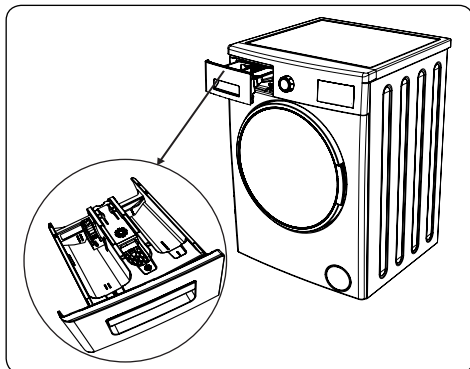

1. Příhrádka na tekutý čistící prostředek
2. Zásobník na prací prášek
3. Zásobník na aviváž
4. Zásobník na prací prášek pro předpírku
5. Stupnice dávkování práškového pracího prostředku
6. Odměrka na práškový prací prostředek (\*)

(\*) Technické údaje se mohou lišit v závislosti na modelu spotřebiče.

## 4.2 Oddíly

### Zásobník na prací prášek:

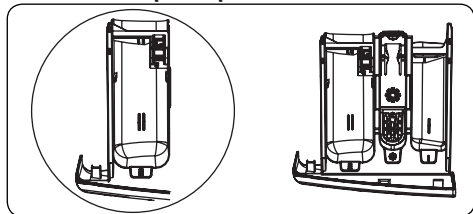

Tento oddíl je určen pro tekuté nebo práškové prací prostředky nebo odstraňovač vodního kamene. Měrka hladiny tekutého pracího prostředku se nachází uvnitř spotřebiče. (\*)

### Aviváž, škrob, prací prostředek:

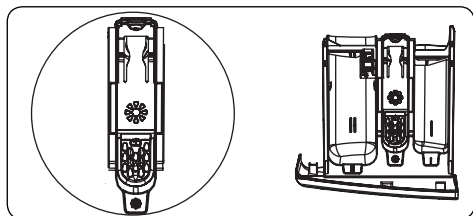

Tento oddíl je určen pro změkčovač, aviváže nebo škrob. Postupujte podle pokynů na obalu. Pokud změkčovač po použití zanechají na prádle stopy, zkuste je zředit nebo použít tekuté změkčovačlo.

### Zásobník na prací prostředek pro předpírky:

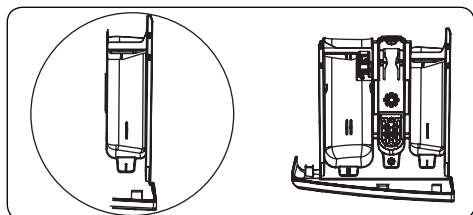

Tento zásobník byste měli používat, pouze pokud jste vybrali funkci předpírky. Doporučujeme používat funkci předpírky pouze pro velmi špinavé prádlo.

(\*) Technické údaje se mohou lišit v závislosti na modelu spotřebiče.

## 4.3 Volič programů



- Pro výběr požadovaného programu otáčejte voličem programů ve směru nebo proti směru hodinových ručiček, dokud značka na voliči programů neukáže na vybraný program.
- Zkontrolujte, zda je volič programů přesně na programu, který chcete vybrat.

## 5. NASTAVENÍ PRAČKY



### 5.1 Nastavení aktuálního času

Pro nastavení pračky:

- Pračku zapojte do elektrické zásuvky.
- Otevřete přívod vody.
- Otočte volič programů.

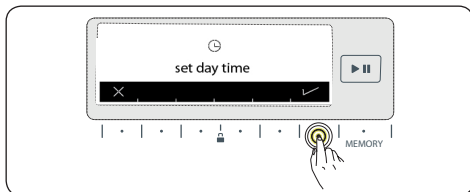
Po zobrazení loga vás pračka vyzve k nastavení aktuálního času - na obrazovce se zobrazí „nastavit čas“:



- Čas nastavíte stisknutím tlačítka . Alternativně stiskněte tlačítko  pro opuštění bez nastavení času.

 **POZNÁMKA:** Důrazně doporučujeme nastavit aktuální čas přesně, protože na něm závisí další provozní funkce.

 **POZNÁMKA:** Pokud necháte pračku odpojenou po dobu delší než 15 dní, informace o nastavení času budou ztraceny. V takovém případě budete vyzváni k nastavení času při příštím zapnutí pračky.



- Stisknutím tlačítek >> nastavte hodiny a minuty.

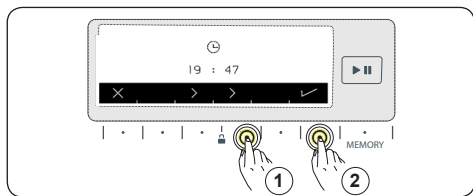

- Po nastavení aktuálního času potvrďte nastavení (1) stisknutím tlačítka ✓ (2).

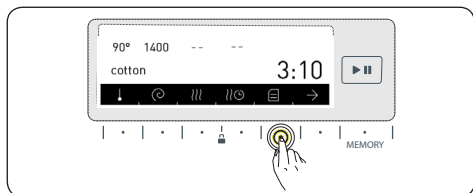

- Jakmile nastavíte aktuální čas, prčka přejde na hlavní obrazovku programu vybraného pomocí voliče programů.
- Chcete-li provést další změny v nastavení, stiskněte tlačítko  a vyberte nastavení, které chcete změnit.

## 5.2 Výběr jazyka

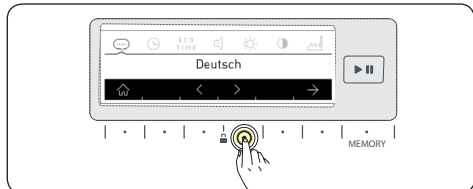

- Vyberte požadovaný jazyk stisknutím tlačítek <>, dokud se nezobrazí správný jazyk.

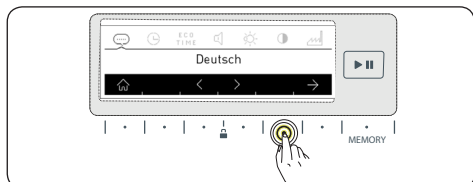
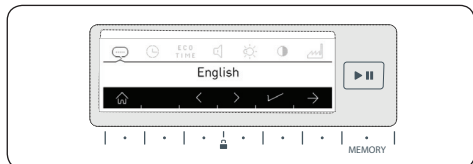

- Pro uložení vybraného jazyka stiskněte tlačítko ✓.

- Budete vyzváni k potvrzení výběru.

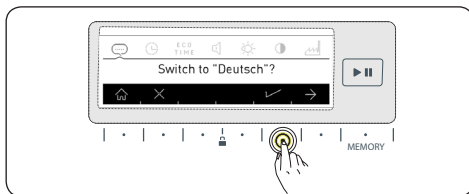

- Stisknutím tlačítka ✓ potvrďte změnu jazyka.
- Pokud se domníváte, že jste vybrali špatný jazyk, stiskněte tlačítko ✕ a znovu proveďte výběr jazyka..
- Když schválíte změnu jazyka, vybraný jazyk bude aktivní.

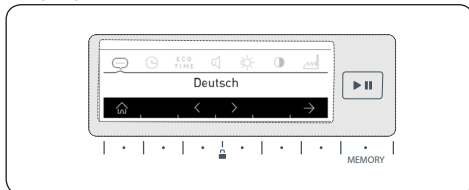

## 5.3 Nastavení ekonomické časové zóny

- Pračka má funkci Save Zone, která vám umožňuje nastavit pračku tak, aby běžela v době, kdy je to s ohledem na elektřinu ekonomičtější. Mějte prosím na paměti, že aby tento režim fungoval, bude zapotřebí inteligentní počítačlo.
- Při prvním nastavení ekonomického časového intervalu:
- Stiskněte tlačítko  →, dokud není vybráno TIME.
- Stisknutím tlačítka ✓ nastavíte možnost Save Zone.
- Chcete-li nastavit možnost Save Zone později, stiskněte tlačítko ✕.

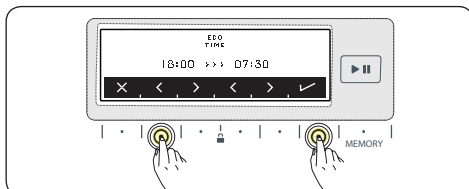
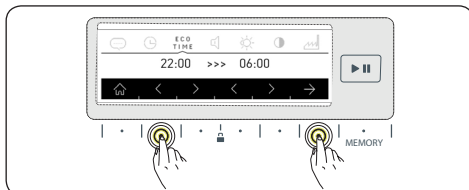

- Pomocí tlačítek <> nastavte počáteční a koncový čas pro interval Save Zome.

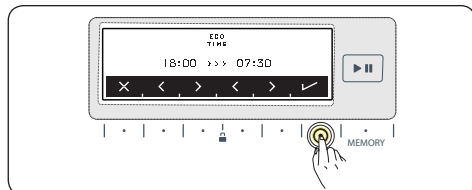

- Stisknutím tlačítka ✓ potvrďte interval Save Zome.

#### 5.4 Nastavení hlasitosti

- Výstražné zvuky pračky můžete zapnout nebo vypnout. Pomocí tlačítek <> vyberte požadovanou možnost.

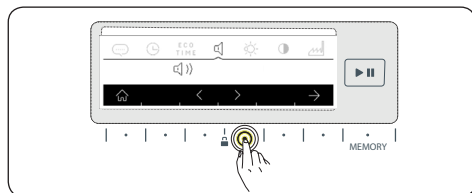

- Symbol <img alt="speaker icon with checkmark" data-bbox="210 365 235 380"/> označuje, že je výstražný zvuk zapnutý.

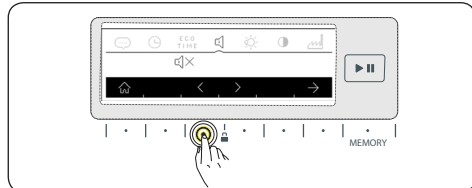

- Symbol <img alt="speaker icon with X" data-bbox="210 525 235 540"/> označuje, že je výstražný zvuk vypnutý.

#### 5.5 Nastavení jasu obrazovky <img alt="sun icon" data-bbox="370 675 395 690"/> / nastavení kontrastu obrazovky <img alt="circle with sun icon" data-bbox="65 690 90 705"/>

- Nastavení jasu obrazovky můžete upravit stisknutím tlačítka →, dokud se nezobrazí symbol <img alt="sun icon" data-bbox="275 740 300 755"/>.
- Chcete-li jas snížit nebo zvýšit, použijte tlačítka <> :

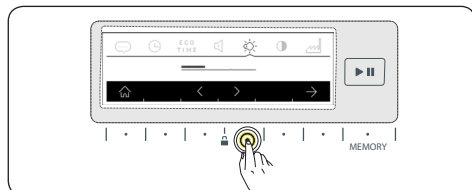

- Nastavení kontrastu obrazovky můžete

upravit stisknutím tlačítka →, dokud se nezobrazí symbol <img alt="circle with sun icon" data-bbox="725 60 750 75"/>.

- Chcete-li kontrast snížit nebo zvýšit, použijte tlačítka <>.

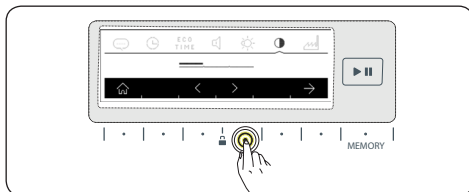

#### 5.6 Vrácení do továrního nastavení

Obnovení do výchozího továrního nastavení:

- Stisknete symbol <img alt="refresh icon" data-bbox="715 315 740 330"/>.

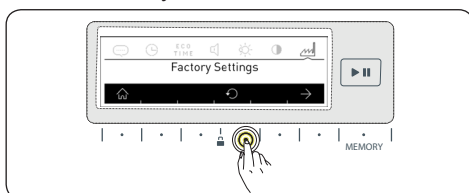

- Budete požádáni o potvrzení, že chcete pračku obnovit do továrního nastavení.

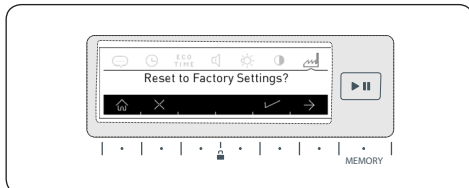

- Stisknutím tlačítka ✓ potvrďte výběr.
- Chcete-li výběr zrušit, stisknete tlačítka <img alt="X icon" data-bbox="550 670 575 685"/>.
- Chcete-li se vrátit na hlavní obrazovku, stisknete tlačítka <img alt="home icon" data-bbox="715 710 740 725"/>.

## 6. POUŽITÍ PRAČKY

### 6.1 Příprava prádla

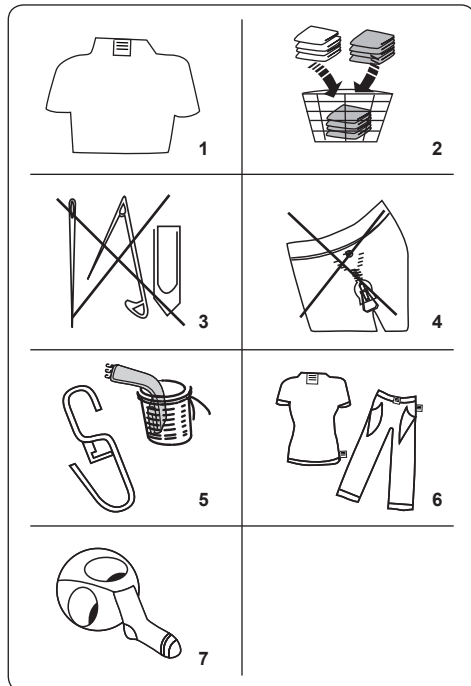

1. Postupujte podle pokynů uvedených na štítcích na oděvu.

- Rozdělte prádlo podle typu (bavlna, syntetika, jemné, vlna atd.), teploty praní (studená, 30°, 40°, 60°, 90°) a míry znečištění (mírně znečištěné, znečištěné, silně znečištěné).

2. Nikdy neperte barevné a bílé prádlo dohromady.

- Tmavé látky mohou obsahovat přebytečné barvivo a měly byste je několikrát vyprat samostatně.

3. Ujistěte se, že na prádle nebo v kapsách nejsou kovové předměty; pokud ano, odstraňte je.

**POZOR:** Záruka se nevztahuje na poruchy, ke kterým dojde v důsledku poškození cizím materiálem.

4. Zapněte zipy, všechny háčky a očka.

5. Odstraňte kovové nebo plastové háčky záclon nebo je vložte do prací sítěky nebo sáčku.

6. Obratě naruby textilie, jako jsou kalhoty, úplety, trička a mikiny.

7. Ponožky, kapesníky a jiné drobné prádlo perte v ochranné síťce.

 Může být bělené	 Neběte	 Normální praní
 Maximální teplota žehlení 150 °C	 Maximální teplota žehlení 200 °C	 Nežehlete
 Může být chemicky čišťeno	 Nemůže být chemicky čišťeno	 Sušte položené
 Nežehlivé	 Sušit zavěšené	 Nesušte v sušičce
 Je povoleno chemické čišťení v plynovém oleji, čistém alkoholu a R113	 Perchlorethylen R11, R13, ropa	 Perchlorinetylen R11, R113, plynový olej

### 6.2 Vložení prádla do pračky

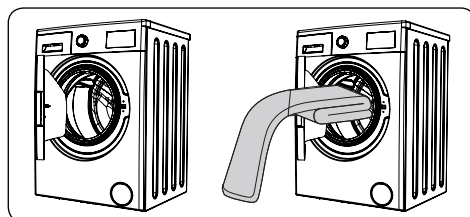

- Otevřete dvířka pračky.

- Rozložte prádlo rovnoměrně do pračky.

**POZNÁMKA:** Dávejte pozor, abyste nepřekročili maximální náplň bubnu, protože by to vedlo ke špatným výsledkům praní a ke zmačkání prádla. Informace o kapacitě pračky naleznete v tabulce pracích programů.

Následující tabulka ukazuje přibližnou hmotnost běžných typů prádla:

TYP PRÁDLA	HMOTNOST (g)
Ručník	200
Povlečení	500
Župan	1 200
Přikrývka	700
Povlak na polštář	200
Spodní prádlo	100
Ubrus	250

- Vložte každý kus prádla zvlášť.
- Zkontrolujte, zda se mezi gumovým těsněním a dvířky nezachytily žádné předměty.
- Jemně zatlačte na dvířka, dokud nezaklapnou.

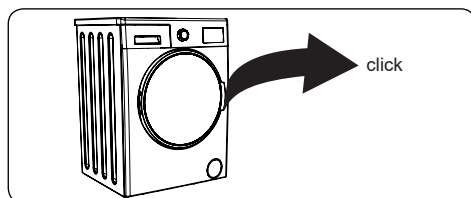

- Ujistěte se, že jsou dvířka zcela zavřena, jinak se program nespustí.

### 6.3 Přidání pracího prostředku do pračky

Množství pracího prostředku použitého v pračce závisí na následujících kritériích:

- Pokud je prádlo jen mírně zašpiněné, nepředpírejte ho. Vložte malé množství pracího prostředku (podle údajů výrobce) do oddílu I zásuvky na prací prostředky.
- Pokud je prádlo příliš znečištěné, vyberte program s předpírkou a vložte ¼ pracího prostředku, který se má použít, do oddílu I zásuvky na prací prostředek a zbytek do oddílu II.
- V pračce používejte prací prostředky určené pro automatické pračky. Řiďte se pokyny výrobce ohledně množství pracího prostředku, které se má použít.
- V oblastech s tvrdou vodou je zapotřebí více pracího prostředku.
- Množství potřebného pracího prostředku se zvyšuje s většími dávkami prádla.
- Do prostředního prostoru zásuvky na prací prostředek vložte změkčovač.

Nepřekračujte rysku MAX.

- Hustá změkčovačla mohou způsobit ucpání zásuvky a měla by být zředěna.
- Tekuté prací prostředky je možné použít ve všech programech bez předpírky. V takovém případě zasuňte měрку hladiny tekutého pracího prostředku (\*) do zdiřek v oddílu II zásuvky na prací prostředek. Čárky na měrcce použijte jako vodičko pro naplnění zásuvky na požadovanou úroveň.

(\*) Technické údaje se mohou lišit v závislosti na modelu spotřebiče.

### 6.4 Obsluha pračky

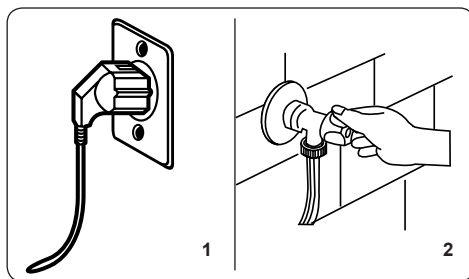

1. Zapojte pračku do elektrické sítě.
2. Zapněte přívod vody.
  - Otevřete dvířka pračky.
  - Rozložte prádlo rovnoměrně do pračky.
  - Jemně zatlačte na dvířka, dokud nezaklapnou.

## 6.5 Výběr programu

Pro výběr požadovaného programu otáčejte voličem programu, dokud značka na voliči programů neukáže na vybraný program.

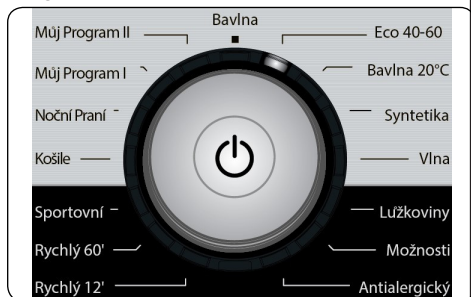

- Na obrazovce se zobrazí název programu a jeho funkce.

## 6.6 Změna teploty a rychlosti ždímání

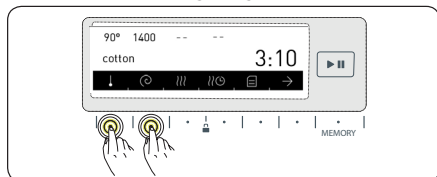

- U některých programů můžete nastavit teplotu vody (\*, 20°, 30°, 40°, 60°, 90°) stisknutím tlačítka ↓.
- U některých programů můžete nastavit rychlost otáček při ždímání (Ø, 400, 600, 800, 1000, 1200, 1400) stisknutím tlačítka ↻.

## 6.7 Výběr typu znečištění

Pračka má doplňkové funkce na odstranění 22 různých druhů skvrn. Vyberte příslušnou funkci podle druhu skvrn na prádle.

**! VAROVÁNÍ:** Aby tato doplňková funkce fungovala tak, jak má, nesmíte nechat skvrny na prádle zaschnout. Nejprve odstraňte veškerý pevný materiál.

**! VAROVÁNÍ:** Než začnete s praním skvrn na oblečení, skvrnu vysušte hadříkem. Látku se skvrnou netřete.

Podle typu znečištění pračka automaticky nastaví teplotu praní, pohyb otáčení bubny a počet máchání a délku cyklu.

Na pračce jsou k dispozici následující metody odstraňování skvrn:

- Skvrna od krve: Tato doplňková funkce přidá, před spuštěním vybraného programu, studené máchání. Takto se prádlo namočí ve studené vodě pro odstranění skvrn od krve před spuštěním vybraného pracovního programu.
- Skvrna od vejce: Tato doplňková funkce přidá, před spuštěním vybraného programu, máchání v teplé vodě. Takto se prádlo namočí v teplé vodě, aby skvrny od vajec změkly před spuštěním vybraného pracovního programu.

Funkce pro výběr typu skvrny jsou uvedeny níže.

V případě jiných typů skvrn jsou k dispozici podobná řešení.

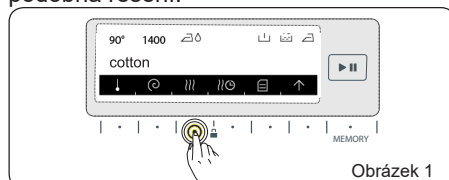

Obrázek 1

Chcete-li přejít na výběr typu skvrny, stisknete na pračce tlačítko  (viz obrázek 1).

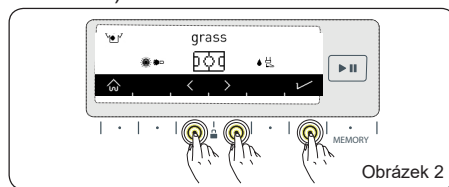

Obrázek 2

Pomocí tlačítek <> vyberte požadovaný typ skvrny (viz obrázek 2).

Výběr potvrdíte stisknutím tlačítka  (viz obrázek 2).

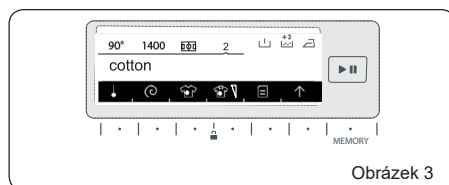

Obrázek 3

Na obrazovce se zobrazí symbol vybraného typu skvrny (viz obrázek 3). Chcete-li volbu zrušit, stiskněte tlačítko se symbolem výběru typu skvrny. Zobrazí se zpráva, že byl výběr zrušen (viz obrázek 4).

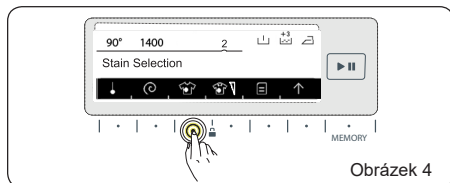

Obrázek 4

Chcete-li tuto funkci znovu vybrat, postupujte tak, jak je uvedeno na Obrázku 1 a Obrázku 2.



**POZNÁMKA:** Pokud nebylo nedosaženo požadovaného výsledku, možná jste vybrali nesprávný typ skvrny. Abyste skvrnu odstranili, znečištěné prádlo znovu vyperte se správně vybraným typem skvrny.

Tabulka s vysvětlením typu znečištění.

blood 1-  Krev	fruit 12-  Ovoce
mud 2-  Bláto	grass 13-  Tráva
socks 3-  Ponožky	collar grime 14-  Skvrny na límci
baby food 4-  Dětské oblečení	cuff grime 15-  Skvrny na manžetách
sweat 5-  Pot	oil 16-  Olej
egg 6-  Vejce	sauce 17-  Omáčka
ice cream 7-  Zmrzlina	choco ate 18-  Čokoláda
coffee 8-  Káva	deodorant 19-  Deodorant
red wine 9-  Červené víno	stick 20-  Rtěnka
tomato 10-  Rajče	make-up 21-  Make-up
tea 11-  Čaj	22-  Smíšené

PROGRAMY	VÝBĚR TYPU ZNEČIŠTĚNÍ
Bavlna	V
ECO 40-60	V
Bavlna 20°C	NV
Syntetika	V
*Závěsy	V
Vlna	NV
*Hedvábí	NV
Peřiny	V
Exstra	NV
*Máchání	NV
*Ždímnání	NV
*Vypouštění	NV
*Čistý buben	NV
Pro alergiky	NV
Rychlý 12'	NV
Rychlý 60'	V
Sportovní oblečení	V
Halenky/Košile	V
Noční praní	V
V: Volitelné NV: Žádný výběr * : Dílčí programy	

## 6.8 Výběr úrovně znečištění

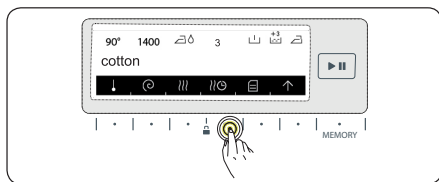

Můžete změnit nastavení praní podle toho, jak je vaše prádlo špinavé. Tím se změní doba a teplota vybraného pracovního programu.

Míra znečištění je u některých programů nastavena automaticky. V případě potřeby ji můžete změnit.

**POZNÁMKA:** Pokud po stisknutí tlačítka úrovně znečištění nedojde k žádné změně, znamená to, že tato

funkce nemůže být použita s vybraným programem praní.

1 Málo špinavé (žádná předpírka)

2 Špinavé (v případě potřeby použijte předpírku).

3 Velmi špinavé (v případě potřeby použijte předpírku).

Programy	Znečištění	Tovární nastavení	Volitelné úrovně sušení	
			Velmi špinavé	Málo špinavé
Bavlna	V	Špinavé	Velmi špinavé	Málo špinavé
ECO 40-60	V	Špinavé	Velmi špinavé	Málo špinavé
Bavlna 20°C	NV	Málo špinavé	NV	NV
Syntetika	V	Špinavé	Velmi špinavé	Málo špinavé
*Závěsy	V	Špinavé	Velmi špinavé	Málo špinavé
Vlna	V	Špinavé	Velmi špinavé	Málo špinavé
*Hedvábí	V	Špinavé	Velmi špinavé	Málo špinavé
Peřiny	V	Špinavé	Velmi špinavé	Málo špinavé
Exstra	NV	-	NV	NV
*Máchání	NV	-	NV	NV
*Ždímnání	NV	-	NV	NV
*Vypouštění	NV	-	NV	NV
*Čistý buben	NV	-	NV	NV
Pro alergiky	NV	Špinavé	NV	NV
Rychlý 12'	NV	Málo špinavé	NV	NV
Rychlý 60'	V	Špinavé	Málo špinavé	NV
Sportovní oblečení	V	Špinavé	Velmi špinavé	Málo špinavé
Halenky/Košile	V	Špinavé	Velmi špinavé	Málo špinavé
Noční praní	V	Špinavé	Velmi špinavé	Málo špinavé
V: Volitelné NV: Nelze vybrat				

## 6.9 Doplnkové funkce

Abychom vám pomohli dosáhnout nejlepších možných výsledků praní, nabízí vaše pračka další funkce doplňující

vybraný program. Před spuštěním programu můžete vybrat doplňkovou funkci:

- Na ovládacím panelu stiskněte tlačítko pod symbolem doplňkové funkce, kterou chcete vybrat.

Doplňkové funkce nemusí být k dispozici s ohledem na program, který jste vybrali nebo množství prádla, které jste vložili do pračky.

Důvody nespouštění:

- Doplňková funkce není kompatibilní s vybraným programem.
- Pračka postoupila ve vybraném programu příliš daleko na to, aby bylo možné vybrat doplňkovou funkci.

Pro doplňkové funkce použité v programech použijte tabulku programů na stranách 25-26.

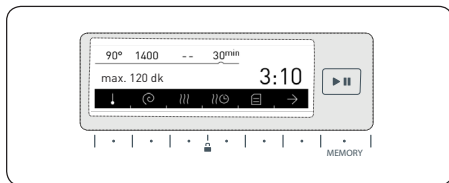

- Doplňkové funkce vyberete stisknutím tlačítka →.

## 6.10 Funkce předpírky

Tato přídavná funkce vám umožňuje předpírat silně zašpiněné prádlo před tím, než proběhne hlavní prací program. Při použití této funkce musíte nasypat prací prášek do přední přihrádky v přední zásuvce.

- Pro aktivaci doplňkové funkce předpírky stiskněte tlačítko ↵.



**POZNÁMKA:** Pokud se na obrazovce při výběru funkce předpírky nezobrazí symbol ↵, znamená to, že tato funkce nemůže být použita s vybraným programem praní.

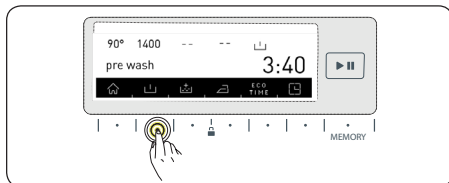

## 6.11 Funkce extra máchání

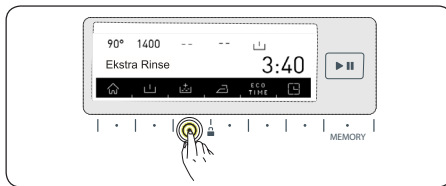

Pomocí této doplňkové funkce můžete nastavit až tři doplňková máchání prádla na konci vybraného programu:

<sup>+1</sup> ↵: Na konci praní se provede jedno doplňkové máchání.

<sup>+2</sup> ↵: Na konci praní se provedou dvě doplňková máchání.

<sup>+3</sup> ↵: Na konci praní se provedou tři doplňková máchání.

- Chcete-li přidat více než jedno máchání, stiskněte tlačítko ↵, dokud se nezobrazí požadovaná možnost.



**POZNÁMKA:** Pokud se na obrazovce při výběru funkce extra máchání nezobrazí symbol ↵, znamená to, že tato funkce nemůže být použita s vybraným programem praní.

## 6.12 Anti-alerická funkce

Pomocí této funkce můžete nastavit přídavné máchání prádla. Pračka provede všechny kroky máchání horkou vodou. Toto nastavení doporučujeme pro prádlo, které se nosí na jemnou pokožku, dětské oblečení a spodní prádlo.

- Stisknutím tlačítka ↵<sup>+A</sup>, dokud se nezobrazí symbol ↵<sup>+A</sup>, aktivujete anti-alerickou funkci.



**POZNÁMKA:** Pokud se na obrazovce při výběru anti-alerické funkce nezobrazí symbol ↵<sup>+A</sup>, znamená to, že tato funkce nemůže být použita s vybraným programem praní.

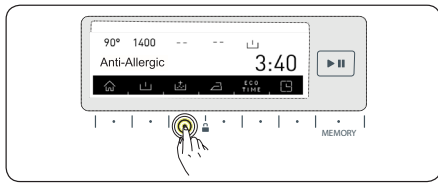



### 6.13 Funkce snadné žehlení

Tato doplňková funkce zajistí, že vaše prádlo bude po dokončení praní méně pomačkané.

- Pro aktivaci doplňkové funkce snadné žehlení stiskněte tlačítko .





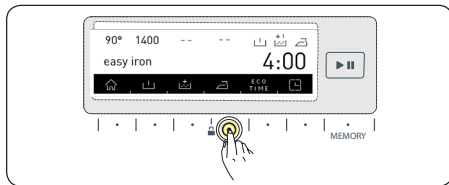

**POZNÁMKA:** Pokud se na obrazovce při výběru doplňkové funkce snadné žehlení nezobrazí symbol , znamená to, že tato funkce nemůže být použita s vybraným programem praní.

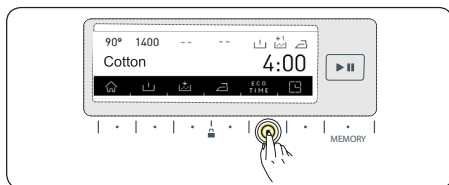



### 6.14 Funkce ekonomického časového intervalu

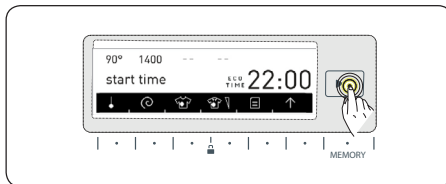

**POZNÁMKA:** Aby tato doplňková funkce fungovala, musíte v nastavení pračky nastavit Save Zome.

- Funkci Save Zome aktivujete stisknutím tlačítka  **ECO TIME**.
- Na obrazovce se zobrazí symbol  **ECO TIME**.
- Doplňková funkce Save Zome bude aktivní, dokud ji nevypnete. Funkci Save Zome vypnete stisknutím tlačítka  **ECO TIME**.
- Chcete-li spustit program, když je aktivní doplňková funkce Save Zome, stiskněte tlačítko . Čas spuštění programu se automaticky nastaví na začátek dalšího ekonomického časového intervalu. Na obrazovce se zobrazí čas spuštění a doba trvání programu.



- Chcete-li program zrušit před spuštěním, stiskněte znovu tlačítko . Na obrazovce se zobrazí Save Zome zrušen.

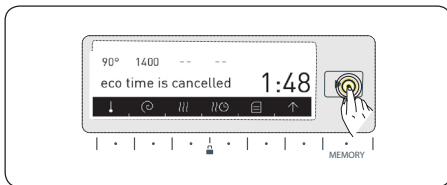

Pračka se za 3 sekundy vrátí na hlavní obrazovku a zobrazí program, který jste vybrali. Program spustíte stisknutím tlačítka start / pohotovostní režim .

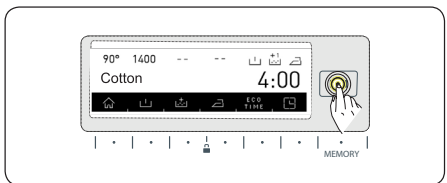

### 6.15 Odložený start / nastavení času ukončení programu

Místo okamžitého spuštění programu můžete buď oddálit čas spuštění vybraného programu (od 10 minut do 23 hodin a 50 minut), nebo zadat čas ukončení programu.

- Pro aktivaci této doplňkové funkce stiskněte tlačítko .

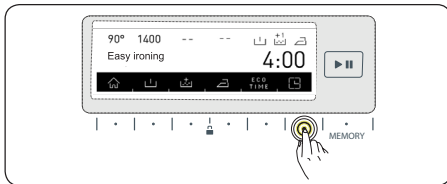

- Na obrazovce se krátce zobrazí aktuální čas.

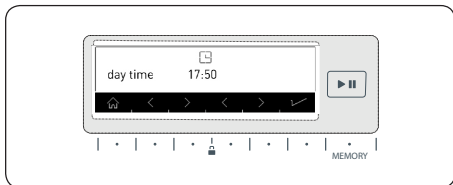

- Zobrazí se čas odloženého startu a čas ukončení programu.
- Pomocí tlačítek <> nastavte požadovaný čas odloženého startu nebo čas ukončení programu.

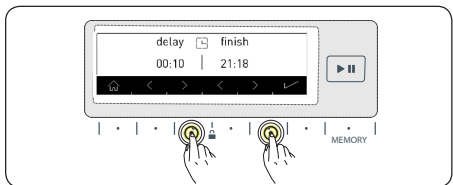

**POZNÁMKA:** Aby tato doplňková funkce fungovala, musíte v nastavení pračky nastavit Čas.

## 6.16 Tlačítko funkce uložení do paměti

Pračka má možnosti dvou uložení do paměti, které vám umožňují ukládat často používaná nastavení prání, sušení a dalších funkcí, abyste k nim mohli rychle a snadno přistupovat a znovu je používat.

- Vyberte nastavení, které chcete uložit, a stiskněte tlačítko „PAMĚŤ“.

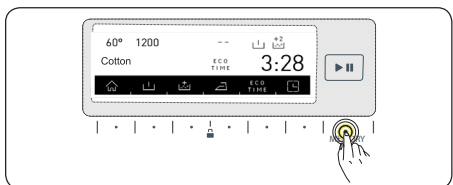

- Na obrazovce se zobrazí „Uložit jako paměť“.
- V tomto okamžiku můžete i nadále provádět změny ve vybraném nastavení. Stiskněte tlačítko X, proveďte požadované změny nastavení, a stiskněte tlačítko „PAMĚŤ“.

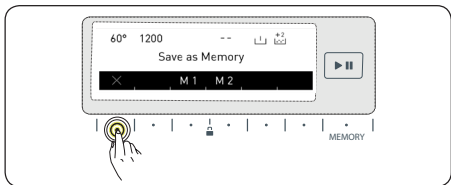

- Jakmile budete s vybraným nastavením spokojeni, stiskněte znovu tlačítko Paměť.

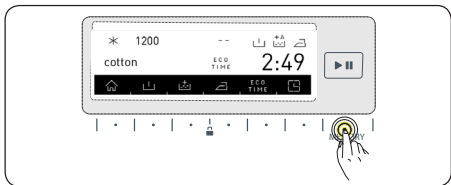

- Na obrazovce se zobrazí „Uložit jako paměť“.

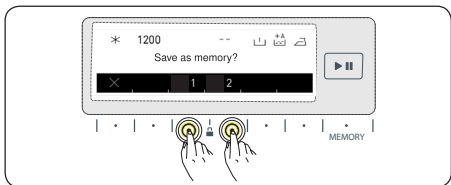

- Stisknutím tlačítka 1 (Paměť 1) nebo 2 (Paměť 2) vyberte, do které paměti chcete uložit svá nastavení.

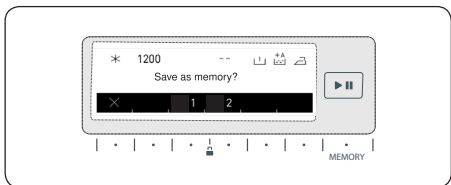

- Pračka potvrdí, že vaše nastavení bylo uloženo do vybrané paměti, a automaticky se vrátí na hlavní obrazovku pracovního programu, pro který jste nastavení uložili.
- Uložený prací program spustíte stisknutím tlačítka start / pohotovostní režim nebo vyberte jiný program.

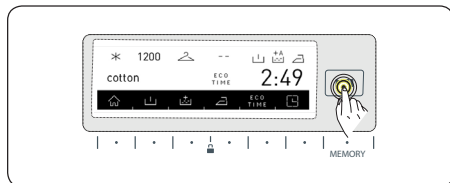

- Chcete-li uložený program spustit později, otočte voličem programů do polohy PAMĚŤ 1 nebo PAMĚŤ 2 a stisknutím tlačítka start / pohotovostní režim program spustíte.

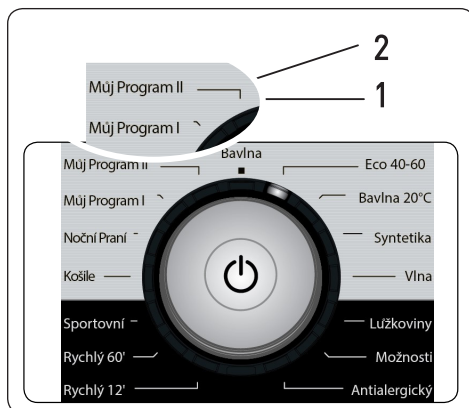

- Pro změnu nastavení uložených v paměti; vyberte nastavení, které chcete uložit, a stiskněte tlačítko „PAMĚŤ“.

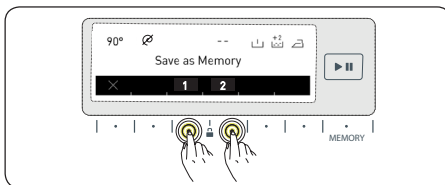

- Pokud ukládáte nastavení do prázdného paměťového slotu, zobrazí se výše uvedená obrazovka.
- Dokončete výběr pomocí tlačítka paměť.

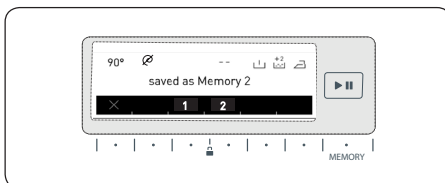

- Pokud ukládáte nastavení do paměťového slotu, který se již používá, budete vyzváni k potvrzení, zda chcete přepsat stávající nastavení.
- Chcete-li přepsat stávající nastavení, stiskněte tlačítko ✓.

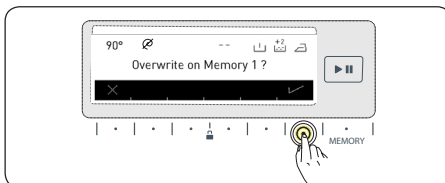

- Zobrazí se výzva k potvrzení uložení. Uložení potvrdíte stisknutím tlačítka ✓.

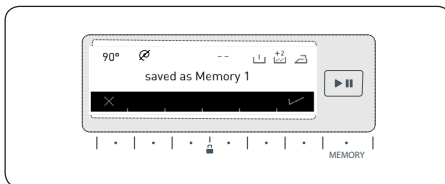

### 6.17 Tlačítko Start/Pohotovostní režim

- Uložený program spustíte stisknutím tlačítka start / pohotovostní režim (⏻).
- Když pračku zapnete, spustí se program, který jste vybrali. Během

praní se na obrazovce zobrazí podobné kroky, jak je znázorněno níže.

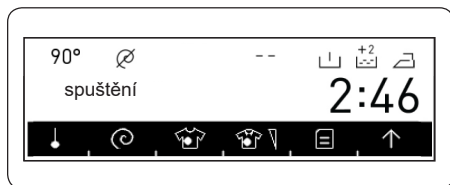

- Program je připraven ke spuštění



- Program běží.

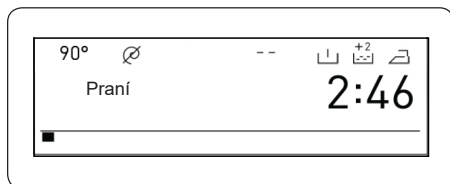

- Krok praní.

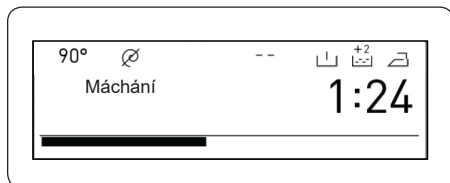

- Krok máchání.

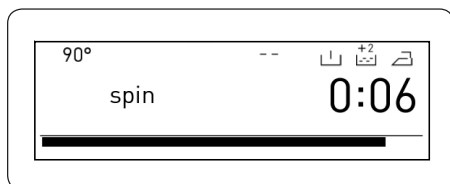

- Krok ždímání.

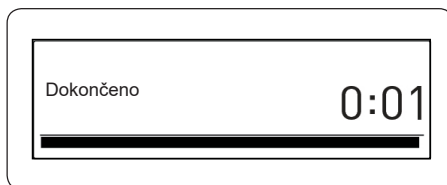

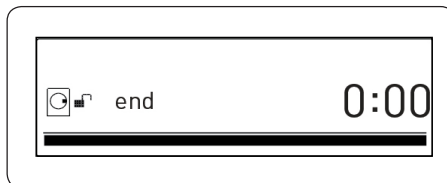

- Program skončil.





- Program skončil a dveře jsou odemčeny.

### 6.18 Zastavení programu / Přidání prádla / Zrušení programu

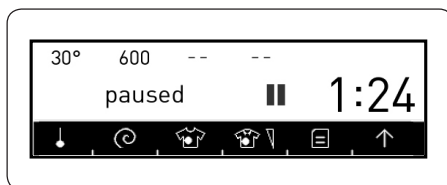
- Stisknutím tlačítka  můžete vybraný program pozastavit nebo znovu spustit. Tato funkce je užitečná, pokud chcete do pračky přidat další prádlo.
- Stiskněte tlačítko .



- Praní pozastaveno.
- Pokud se zobrazí symbol , můžete dveře pračky otevřít a přidat prádlo.
- Pokud se zobrazí symbol , pračka postoupila ve vybraném programu příliš daleko na to, aby bylo možné do pračky přidat další prádlo.

Vybraný program lze kdykoliv zrušit:

- Volič programů přepnete do polohy STOP. Pračka zastaví aktuální program.
- Otočením voliče programů na jakýkoliv jiný program vypustíte z pračky vodu.

Nyní můžete vybrat a spustit nový program.

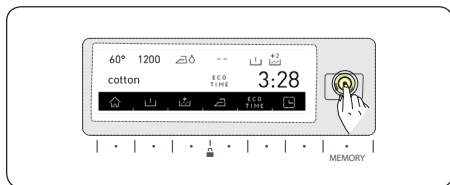

Funkce programů naleznete v tabulce programů.

## 6.19 Konec programu

Po dokončení vybraného programu se pračka automaticky zastaví.

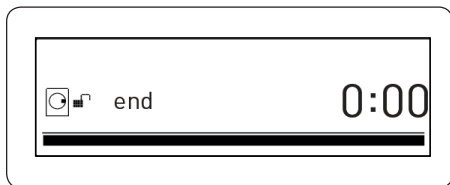

- Na obrazovce se zobrazí „END“ (KONEC).

Až se zobrazí symbol , můžete dveře pračky otevřít a prádlo vyndat.

- Po vyprázdnění pračky nechte dveře otevřené, aby mohla vnitřní část pračky vyschnout.
- Volič programů přepněte do polohy STOP.
- Pračku odpojte ze sítě.
- Vypněte přívod vody.

## 6.20 Dětská pojistka

Dětská pojistka zabrání neúmyslnému použití spotřebiče a použití dětmi bez dozoru.

Dětskou pojistku aktivujete současným stisknutím a podržením tlačítek uvedených níže po dobu minimálně 3 sekund.

Pokud jste dětskou pojistku úspěšně aktivovali, na obrazovce se zobrazí „key lock activated“ (zámek kláves aktivován)

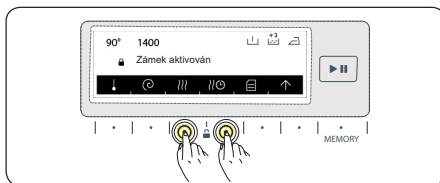

Jsou-li během aktivace dětské pojistky stisknuta jakákoli tlačítka, zobrazí se následující text.



Pokud je dětská pojistka aktivní a volič programů je přepnut do polohy STOP a je vybrán jiný program, bude dříve vybraný program pokračovat od místa, kde byl zastaven. Nedojde k žádné změně.

Dětskou pojistku deaktivujete stisknutím a přidržení tlačítka dětské pojistky po dobu nejméně 3 sekundy. Po zrušení funkce dětského zámku se na displeji zobrazí následující výstražný text.



 **POZNÁMKA:** Dětská pojistka nezamkne kryt čerpadla ani zásuvku na práci prostředek.

## 6.21 Systém detekce poloviční náplně

Vaše pračka má funkci detekce poloviční náplně.

Pokud do pračky vložíte méně než polovinu maximálního množství prádla, automaticky nastaví funkci poloviční náplně bez ohledu na vybraný program. To znamená, že dokončení vybraného programu zabere méně času a spotřebuje se méně vody a energie.

## 7. TABULKA PROGRAMŮ

Program	Teplota praní (°C)	Maximální kapacita suchého prádla (kg)	Zásuvka na práci prášek	Trvání programu (min.)	Typ prádla / Popisy
BAVLNA	90°	9,0	2	150	Velmi špinavé, bavlněné a lněné prádlo. (Spodní prádlo, prostěradla, ubrusy, (ručníky max. 4,5 kg), přikrývky, atd.)
ECO 40-60	40°	9,0	2	315	Špinavá bavlna a lněný textil. (Spodní prádlo, prostěradla, ubrusy, (ručníky max. 4,5 kg), přikrývky, atd.)
BAVLNA 20°C	20°	4,5	2	96	Méně špinavé, zpcené, bavlněné a lněné prádlo. (Spodní prádlo, prostěradla, ubrusy, (ručníky maximálně 2 kg), povlečení, atd.)
SYNETIKA ↘ (*)	40°	3,5	2	110	Velmi špinavý nebo syntetický textil. (Nylonové punčocháče, košile, halenky, kalhoty s příměsí syntetiky, atd.)
ZÁVĚSY ↘ (*)	40°	2,5	2	138	Pouze pro praní závěsů.
VLNA ↘ (**)	30°	2,5	2	48	Vlněný textil a textil z vlněných směsí, který má označení praní v pračce.
HEDVÁBÍ ↘ (**)	30°	2,5	2	102	Prádlo ze směsi s hedvábím, které má označení praní v pračce.
PEŘINY	40°	-	2	102	Pro praní přikrývek s vláknitou výplní, které mají označení praní v pračce. (max. 2,5 kg)
MÁCHÁNÍ	-	9,0	2	30	Tento program lze použít pro další máchání po dokončení praní.
ŽDÍMÁNÍ	-	9,0	2	17	Tento program lze použít pro další ždímání po dokončení praní.
VYPUŠTĚNÍ	-	9,0	-	3	Tento program vypustí vodu z pračky.
ČIŠTĚNÍ BUBNU	80°	-	-	102	Toto je program na čištění bubnu a může být spuštěn pouze bez prádla.
PRO ALERGIKY	60°	4,5	2	216	Dětské oblečení s označením lze prát v pračce.
RYCHLÝ 12 MIN.(***)	30°	2,0	2	12	K praní lehce zašpiněných bavlněných, barevných a lněných textilií za pouhých 12 minut.
RYCHLÝ 60'	60°	4,0	2	60	Špinavé, bavlněné, barevné a lněné textilie prané při 60 °C za 60 minut.
SPORTOVNÍ OBLEČENÍ	30°	3,5	2	81	Sportovní oblečení
HALENKY / KOŠILE	60°	4,0	2	114	Špinavé, bavlněné, syntetické tkaniny a tkaniny ze syntetických směsí (košile a halenky).
NOČNÍ PRANÍ (****)	90°	9,0	2	175	Velmi špinavé, bavlněné a lněné prádlo. (Spodní prádlo, prostěradla, ubrusy, (ručníky maximálně 4,5 kg), povlečení, atd.)

**! POZNÁMKA: DOBA TRVÁNÍ PROGRAMU SE MŮŽE ZMĚNIT V ZÁVISLOSTI NA MNOŽSTVÍ PRÁDLA, TYPU VODY, OKOLNÍ TEPLOTĚ A VYBRANÝCH PŘÍDAVNÝCH FUNKCÍCH.**

(\*)Programy Syntetika a závěsy jsou programy s dílčími možnostmi, ohledně výběru si přečtěte kapitolu

věnovanou dílčím programům.

(\*\*) Programy Vlna a hedvábí jsou programy s dílčími možnostmi, ohledně výběru si přečtete kapitolu věnovanou dílčím programům.

(\*\*\*) Protože je doba praní krátká, je zapotřebí méně pracího prostředku než v jiných programech. Délka programu se zvýší pokud pračka zjistí nestabilní náplň. Dveře pračky můžete otevřít po dokončení pracího cyklu.

(\*\*\*\*) Program nočního praní vaše prádlo vypere tiše, bez ždímání. Když se pračka blíží ke konci cyklu, přejde do režimu spánku a dokáže prádlo uchovat až 10 hodin, aniž by spustila vypouštění vody. Pokud délka trvání programu překročí 10 hodin, pračka automaticky provede vypouštění vody a ždímání. Počínaje okamžikem, kdy pračka přejde do režimu čekání, můžete tento režim zrušit a prací cyklus spustit tam, kde byl zastaven. Chcete-li to provést, stiskněte znovu tlačítko Start / Pohotovostní režim. (V režimu spánku se na displeji nevypočte zbývající čas, zbývající čas na displeji je délka trvání platná pouze pro vypouštění a ždímání).

Podle nařízení 1015/2010 a 1061/2010 je program 2 s volbami teploty 60e a 40e „Standardním programem pro bavlnu při 60 °C“ a „Standardním programem pro bavlnu při 40 °C“.

Program Eco 40–60 dokáže společně ve stejném cyklu vyčistit běžně znečištěné bavlněné prádlo s doporučenou teplotou praní 40 °C nebo 60 °C a tento program se používá k posouzení souladu s právními předpisy EU o ekodesignu.

- Nejúčinnější programy, pokud jde o spotřebu energie, jsou zpravidla programy, které perou delší dobu při nižších teplotách.
- Naplnění pračky pro domácnost na kapacitu uvedenou výrobcem pro příslušné programy přispěje k úspoře energie a vody.
- Doba trvání programu, spotřeba energie a hodnoty spotřeby vody se mohou lišit v závislosti na hmotnosti a typu náplně, vybraných doplňkových funkcích, typu vody a okolní teplotě.
- Pro prací programy, které perou při nízké teplotě, se doporučuje používat tekuté prací prostředky. Množství pracího prostředku závisí na množství prádla a míře jeho znečištění. Řiďte se doporučeními výrobce pracího prostředku ohledně používaného množství.
- Rychlost odstřeďování má vliv na hluk a zbytkový obsah vlhkosti. Čím vyšší rychlost odstřeďování ve fázi odstřeďování, tím vyšší hluk a tím nižší zbytkový obsah vlhkosti.
- Přístup do databáze produktů, kde jsou uloženy informace o modelu, můžete získat načtením QR kódu na energetickém štítku.

Název programu	Jmenovitá kapacita kg	Spotřeba energie kWh/cyklus			Doba trvání programu Hodin: Minut			Spotřeba vody Litrů / cyklus			Max. Teplota °C			Zbytkový obsah vlhkosti % 1400 ot. za min.		
		Jmenovitá	1/2 náplň	1/4 náplň	Jmenovitá kapacita	1/2 náplň	1/4 náplň	Jmenovitá kapacita	1/2 náplň	1/4 náplň	Jmenovitá kapacita	1/2 náplň	1/4 náplň	Jmenovitá kapacita	1/2 náplň	1/4 náplň
Cotton 90 (bavlna na 90 °C)	9	2,36			02:30			72			81			53%		
Cotton 60 (bavlna na 60 °C)	9	0,85			?			57			44			53%		
Eco 40–60	9	0,92	0,48	0,32	03:48	02:54	02:25	57	48	37	45	32	24	53%	53%	53%
Syntetické	3,5	0,71			01:50			48			42			53%		
Fast 60 (rychlý na 60 °C)	4	0,95			01:00			32			58			53%		
Cotton 20 (bavlna na 20 °C)	4,5	0,25			01:36			54			20			53%		



## 7.1 Důležité informace

- Používejte pouze prací prostředky, změkčovadla a doplňky vhodné pro automatické pračky. Vytvořila se nadměrná pěna a byl aktivován systém automatické absorpce pěny následkem použití příliš velkého množství pracího prostředku.
- Doporučujeme pravidelné čištění pračky každé 2 měsíce. Pro pravidelné čištění použijte program Drum Clean (čištění bubny). Pokud vaše pračka nemá program Drum Clean, použijte program Cotton 90. Podle potřeby použijte jen vhodné přípravky na odstranění vodního kamene vyvinuté speciálně pro pračky.
- Nikdy neotevírejte dvířka, když je pračka v provozu. Dvířka pračky můžete otevřít 2 minuty po dokončení pracího cyklu. \*
- Nikdy neotevírejte dvířka, když je pračka v provozu. Dvířka se otevřou okamžitě po ukončení pracího cyklu. \*
- Činnosti instalace a oprav musí vždy provádět zástupci autorizovaného servisu, aby se předešlo možným rizikům. Výrobce nenes odpovědnost za škody, které mohou vzniknout při procesech prováděných neoprávněnými osobami.

(\* ) Technické údaje se mohou lišit v závislosti na modelu spotřebiče.

## 8. VÝBĚR DÍLČÍCH PROGRAMŮ

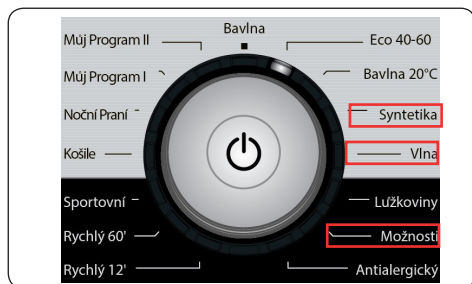

### 8.1 Syntetika

Když vyberete program „Syntetika“, můžete si vybrat ze dvou dílčích programů:

- Syntetika
- Závěsy

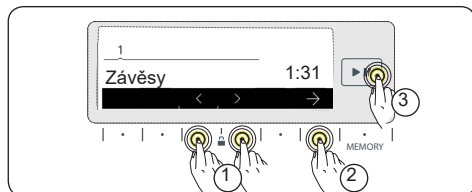
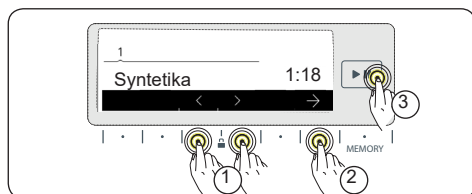



1. Pomocí tlačítek <> přejděte na požadovaný dílčí program.
2. Dílčí program vyberete stisknutím tlačítka .
3. Po dokončení výběru se vrátíte na hlavní obrazovku programu. Před spuštěním programu můžete vybrat jakékoli další požadované funkce stisknutím tlačítka Start / Pohotovostní režim.

### 8.2 Vlna

Když vyberete program „Vlna“, můžete si vybrat ze dvou dílčích programů:

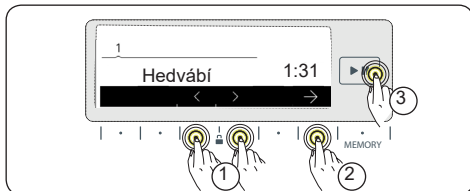
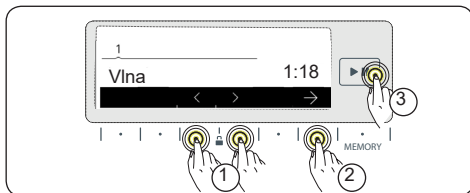
- Vlna
- Hedvábí



1. Pomocí tlačítek <> přejděte na požadovaný dílčí program.
2. Dílčí program vyberete stisknutím tlačítka .
3. Po dokončení výběru se vrátíte na hlavní obrazovku programu. Před spuštěním programu můžete vybrat jakékoli další požadované funkce stisknutím tlačítka Start / Pohotovostní režim.

### 8.3 Extra

Když vyberete program „Extra“, můžete si vybrat ze čtyř dílčích programů:

- Máchání
- Ždímání
- Vypouštění
- Čištění bubny

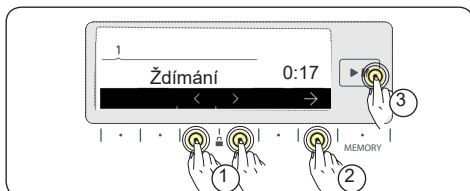
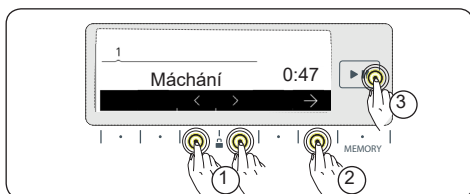

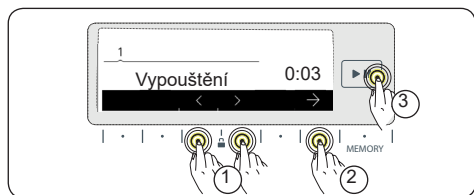

1. Pomocí tlačítek < > přejděte na požadovaný dílčí program.
2. Dílčí program vyberete stisknutím tlačítka .
3. Po dokončení výběru se vrátíte na hlavní obrazovku programu. Před spuštěním programu můžete vybrat jakékoli další požadované funkce stisknutím tlačítka Start / Pohotovostní režim.

## 9. ČIŠTĚNÍ A ÚDRŽBA

### 9.1 Varování

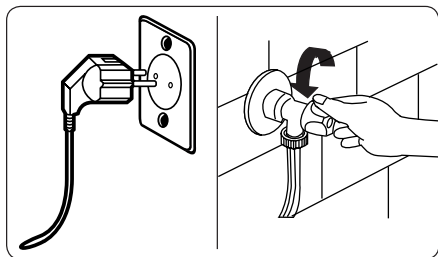

Před přistoupením k údržbě a čištění vypněte spotřebič a vytáhněte zástrčku napájecího kabelu ze zásuvky.

Před zahájením údržby a čištění pračky zavřete přívod vody.

**⚠ POZOR:** K čištění pračky nepoužívejte rozpouštědla, abrazivní čisticí prostředky, prostředky na čištění skla ani univerzální čisticí prostředky. Chemikálie v nich obsažené mohou poškodit plastové povrchy spotřebiče a další komponenty.

### 9.2 Filtry na přívodu vody

Filtry na přívodu vody zabraňují vniknutí nečistot a cizích materiálů do pračky. Doporučujeme vyčistit tyto filtry, jakmile

do pračky nenatéká dostatek vody, ačkoliv je přívod vody zapnut a kohoutek otevřen. Doporučujeme čistit filtry přívodu vody každé 2 měsíce.

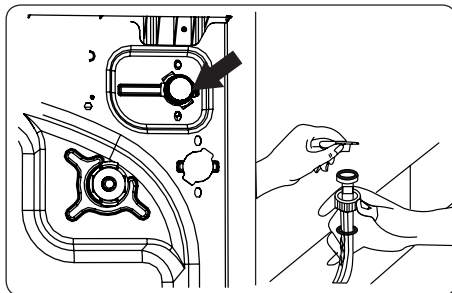

- Odšroubujte přívodní hadici (hadice) z pračky.
- Chcete-li vyjmout filtr přívodu vody z napouštěcího ventilu, použijte dlouhé kleštičky a opatrně odstraňte plastovou tyčinku na filtru.
- Druhý filtr přívodu vody je umístěn na konci přívodní hadice, který jde do kohoutku. Chcete-li vyjmout druhý filtr přívodu vody, použijte dlouhé kleštičky a opatrně odstraňte plastovou tyčinku na filtru.
- Filtr důkladně vyčistěte měkkým kartáčem, omyjte mýdlovou vodou a důkladně opláchněte. Filtr jemným zatlačením vložte zpět na místo.

**⚠ POZOR:** Filtry na přívodním ventilu vody mohou být zaneseny v důsledku nízké kvality vody nebo nedostatečné údržby a mohou se poškodit. To může způsobit únik vody. Na takovéto poruchy se nevztahuje záruka.

### 9.3 Filtr čerpadla

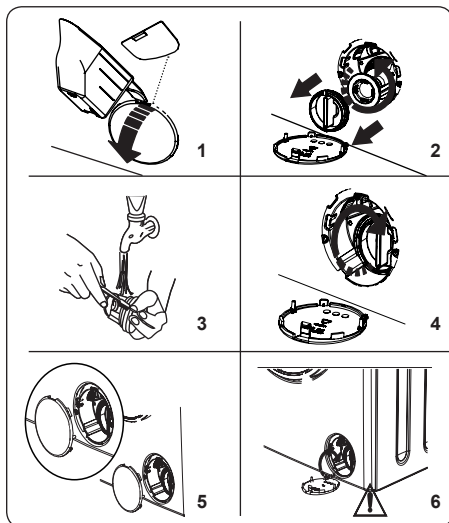

Filtrační systém čerpadla ve vaší pračce prodlužuje životnost čerpadla tím, že zabraňuje vniknutí nečistot do pračky. Doporučujeme čistit filtr čerpadla každé 2 měsíce.

Filtr čerpadla je umístěn za krytem v pravém předním dolním rohu.

Čistění filtru čerpadla:

4. K otevření krytu čerpadla můžete použít odměrku na prací prášek (\*) dodávanou se spotřebičem nebo měrku hladiny tekutého pracího prostředku.
5. Zasuňte konec odměrky na prací prášek nebo měrku hladiny tekutého pracího prostředku do otvoru krytu a jemně zatlačte dozadu. Kryt se otevře.

  - Před samotným otevřením umístěte pod kryt filtru nádobu, která zachytí veškerou vodu, která v pračce zbyla.
  - Uvolněte filtr otáčením proti směru hodinových ručiček a zatáhnutím jej vyjměte. Počkejte, až voda vyteče.

**POZNAMKA:** V závislosti na množství vody uvnitř pračky bude pravděpodobně nutné několikrát vyprázdnit sběrnou nádobu na vodu.

6. Měkkým kartáčem odstraňte z filtru všechny cizí materiály.
7. Po vyčištění znovu vložte filtr na místo a upevněte jej otáčením ve směru

hodinových ručiček.

8. Při zavírání krytu filtru se ujistěte, že držáky uvnitř krytu zapadají do otvorů na straně předního panelu.

9. Zavěťte kryt filtru.

**VAROVÁNÍ:** Voda v čerpadle může být horká, před čištěním nebo údržbou počkejte, až vychladne.

(\*) Technické údaje se mohou lišit v závislosti na modelu spotřebiče.

### 9.4 Příhrádka na prací prášek

Používání pracího prostředku může časem vést k usazování zbytků v zásuvce na prací prostředek. Doporučujeme vyjmout zásuvku každé 2 měsíce a vyčistit nahromaděné zbytky.

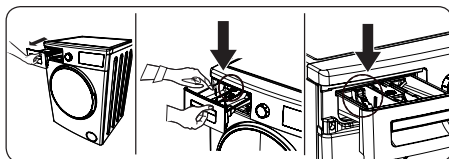

Vyjmoutí zásuvky na prací prostředek:

- Vytáhněte zásuvku dopředu tak, aby byla zcela vysunutá.
- Opatrně zatlačte na zásuvku (viz obrázek níže) a zásuvku vytáhněte.
- Vyčistěte zásuvku vodou a měkkým kartáčem.
- Pokud jsou v zásuvce zbylé nečistoty, odstraňte je měkkým kartáčem. Dbejte na to, aby se žádné zbylé nečistoty nedostaly do pračky.
- Důkladně osušte zásuvku a zasuňte ji zpět.

**!** Nemyjte zásuvku na prací prostředek v myčce na nádobí.

## 10. PROPLACHOVACÍ ZÁTKA / TĚLO / BUBEN

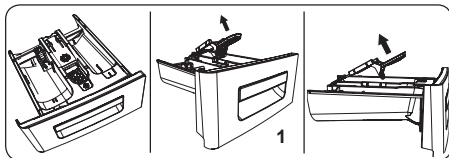

### 1. Proplachovací zátka

Vyjměte zásuvku na prací prostředek a demontujte proplachovací zátku. Důkladně odstraňte všechny zbytky změkčovadla. Po očištění vraťte zpět proplachovací zátku a zkontrolujte, zda je správně usazena.

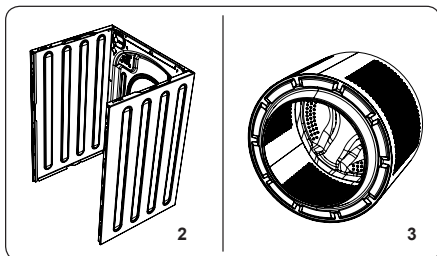

### 2. Tělo

K čištění vnějšího pouzdra použijte jemný neabrazivní čisticí prostředek nebo mýdlo a vodu. Otřete dosucha měkkým hadříkem.

### 3. Buben

Nenechávejte v pračce kovové předměty, jako jsou jehly, kancelářské sponky, mince atd. Tyto předměty vedou k tvorbě rzi na bubnu. K čištění rzi použijte čisticí prostředek bez obsahu chloru a postupujte podle pokynů výrobce čisticího prostředku. Nikdy nepoužívejte drátěnku nebo podobné tvrdé předměty k čištění skvrn od rzi.

## 11. ŘEŠENÍ PROBLÉMU

Opravu pračky by měla provádět autorizovaná servisní společnost. Pokud pračka vyžaduje opravu nebo pokud nemůžete vyřešit problém pomocí níže uvedených pokynů, měli byste:

- Odpojit pračku od napájení.
- Zavřít přívod vody.

CHYBA	MOŽNÁ PŘÍČINA	ŘEŠENÍ PROBLÉMU
Pračka se nezapne.	Pračka není připojena k elektrické síti.	Připojte pračku k elektrické síti.
	Pojistky jsou vadné.	Vyměňte pojistky.
	Žádné síťové napájení.	Zkontrolujte napájení ze sítě.
	Tlačítko Start/Pauza nebylo stisknuto.	Stiskněte tlačítko Start/Pauza
	Pozice programového voliče „stop“.	Volič programu přepněte do požadované polohy.
	Dvířka pračky nejsou úplně zavřena.	Dveře pračky zavřete.
Pračka nenapouští vodu.	Vodovodní kohoutek je zavřen.	Otevřete kohoutek.
	Hadice pro přívod vody může být zamotána.	Zkontrolujte přívodní hadici a rozmotejte ji.
	Hadice pro přívod vody je ucpána.	Vyčistěte filtry přívodní hadice. (*)
	Přívodní filtr je ucpán.	Vyčistěte filtry přívodu vody. (*)
	Dvířka pračky nejsou úplně zavřena.	Dveře pračky zavřete.
Pračka nevypouští vodu.	Vypouštěcí hadice je zanesena nebo zamotána.	Zkontrolujte vypouštěcí hadici a poté ji vyčistěte nebo rozvíňte.
	Filtr čerpadla je ucpán.	Vyčistěte filtr čerpadla. (*)
	V bubnu je prádlo příliš natlačeno k sobě.	Rozložte prádlo rovnoměrně do pračky.
Pračka vibruje.	Nožičky nebyly nastaveny.	Seřďte nožičky. (**)
	Přepravní šrouby nebyly odstraněny.	Odstraňte přepravní šrouby z pračky. (**)
	Malé zatížení v bubnu.	To nezabrání provozu pračky.
	Pračka je přetížená prádlem nebo je prádlo nerovnoměrně rozprostřeno.	Nepřetěžujte buben. V bubnu rovnoměrně rozprostřete prádlo.
	Pračka je umístěna na tvrdém povrchu.	Neumistujte pračku na tvrdý povrch.
V zásuvce na prací prostředek se vytváří nadměrné množství pěny.	Bylo použito nadměrné množství pracího prostředku.	Stiskněte tlačítko Start/Pauza Chcete-li pění zastavit, rozředte jednu polévkovou lžičku změkčovače v 1/2 litru vody a nalijte ji do zásuvky na prací prostředek. Po 5–10 minutách stiskněte tlačítko Start/Pauza.
	Byl použit nevhodný prací prostředek.	V pračce používejte pouze prací prostředky vyrobené pro automatické pračky.

CHYBA	MOŽNÁ PŘÍČINA	ŘEŠENÍ PROBLÉMŮ
Neuspokojivý výsledek praní.	Vaše prádlo je pro vybraný program příliš špinavé.	Pomocí informací v tabulce programů vyberte nejvhodnější program.
	Bylo použito příliš malé množství pracího prostředku.	Použijte správné množství pracího prostředku podle pokynů na obalu.
	V pračce je příliš mnoho prádla.	Zkontrolujte, zda nebyla překročena maximální kapacita pro vybraný program.
Neuspokojivý výsledek praní.	Tvrdá voda.	Podle pokynů výrobce zvýšte množství pracího prostředku.
	V bubnu je prádlo příliš natlačeno k sobě.	Zkontrolujte, zda je prádlo v bubnu rovnoměrně rozprostřeno.
Jakmile se pračka naplní vodou, voda se vypouští.	Konec vypouštěcí hadice je pro pračku příliš nízký.	Zkontrolujte, zda je vypouštěcí hadice ve vhodné výšce. (**).
Během praní se v bubnu neobjevila voda.	Žádná chyba. Voda je v části bubnu, která není viditelná.	.....
Na prádle ulpívají zbytky pracího prostředku.	Nerouzpuštějící se částice některých pracích prostředků se mohou na vašem prádle objevit jako bílé skvrny.	Po uschnutí proveďte další máchání nebo vyčistěte prádlo kartáčem.
Na prádle se objevují šedé skvrny.	Na vašem prádle je neošetřený olej, krém nebo masť.	Pro příští praní použijte správné množství pracího prostředku podle pokynů na obalu.
Cyklus ždímání neprobíhá nebo probíhá později, než se očekávalo.	Žádná chyba. Byl aktivován systém nevyváženého zatížení.	Systém kontroly nevyváženého zatížení se bude snažit prádlo rovnoměrně rozložit v bubnu. Ždímání začne, jakmile se prádlo rozloží. Při příštím praní rozprostřete prádlo v bubnu rovnoměrně.

(\*) Viz kapitola týkající se údržby a čištění pračky.

(\*\*) Viz kapitola týkající se instalace pračky.



## 12. AUTOMATICKÁ ÚPOZORNĚNÍ NA ZÁVADU A CO JE TŘEBA UDĚLAT

Vaše pračka je vybavena integrovaným systémem detekce poruch, který vás v případě poruchy varuje a přijme nezbytná opatření. To se provádí nepřetržitou samokontrolou během praní.

CHYBOVÝ KÓD	PŘÍČINA	NÁPRAVA
Zkontrolujte dveře	Dveře pračky zůstaly otevřené.	Zavřete správně dveře, dokud neuslyšíte cvaknutí. Pokud závada přetrvává, pračku vypněte, odpojte a okamžitě kontaktujte nejbližší autorizovaný servis.
<b>ODPOJENÝ PŘÍVOD VODY</b> Zkontrolujte přívod vody.	Odpojený přívod vody nebo nízký tlak vody.	<ul style="list-style-type: none"> <li>- Přívod vody můžete být zavřený. Zkontrolujte.</li> <li>- Odpojený přívod vody. Zkontrolujte.</li> <li>- Pokud do pračky není přiváděna žádná voda, pračku vypněte tlačítkem zapnout / vypnout nad voličem programů. Po připojení přívodu vody můžete vybrat program a pračku spustit.</li> <li>- Nízký tlak vody. Zkontrolujte.</li> <li>- Hadice pro přívod vody může být ohnutá. Zkontrolujte.</li> <li>- Hadice pro přívod vody může být ucpaná.</li> <li>- Vyčistěte hadici pro přívod vody a filtry ve ventilu. (*)</li> </ul> <p>Pokud závada přetrvává, pračku vypněte, odpojte a okamžitě kontaktujte nejbližší autorizovaný servis.</p>
<b>ČERPADLO</b> Odpojte spotřebič	Vadné čerpadlo, ucpaný filtr čerpadla nebo vadné elektrické zapojení čerpadla.	<p>Vyčistěte filtr čerpadla(**).</p> <p>Pokud problém přetrvává, kontaktujte nejbližší autorizovaný servis.</p>
<b>FILTR</b> Zkontrolujte filtr.	Vadné čerpadlo, ucpaný filtr čerpadla nebo vadné elektrické zapojení čerpadla.	<ul style="list-style-type: none"> <li>- Filtr čerpadla může být ucpaný. Vyčistěte filtr čerpadla. (**)</li> <li>- Vypouštěcí hadice je zanesená nebo ohnutá. Zkontrolujte vypouštěcí hadici.</li> <li>- Pokud problém přetrvává, kontaktujte nejbližší autorizovaný servis.</li> </ul>
<b>VYSOKÁ HLADINA VODY</b> Vypněte přívod vody.	V pračce je nadměrné množství vody.	Pračka vodu automaticky vypustí. Pračku vypněte a odpojte od zásuvky. Zavřete kohoutek přívodu studené vody a kontaktujte nejbližší autorizovaný servis.
<b>NAPĚTÍ</b> Napětí je vysoké	Nízké nebo vysoké napětí.	- Zkontrolujte, zda je pračka zapojena do uzemněné zásuvky.
<b>NAPĚTÍ</b> Napětí je nízké		<ul style="list-style-type: none"> <li>- Obratě se na autorizovaného elektrikáře, aby zkontroloval napětí u vás doma.</li> <li>- Pokud závada přetrvává, pračku vypněte, odpojte a okamžitě kontaktujte nejbližší autorizovaný servis.</li> </ul>

(\*) Viz kapitola týkající se údržby a čištění pračky.







[www.romo.cz](http://www.romo.cz)



52320977

