

NÁVOD K OBSLUZE CZ

IO-WMS-1988
(10.2020/1)



PPF 61002 EW



ZAŘÍZENÍ ZAPNĚTE PO SEZNÁMENÍ
S NÁVODEM

PRAČKY

OBSAH

EKOLOGIE V PRAXI	3
ZÁKLADNÍ INFORMACE	5
BEZPEČNOST A ÚDAJE NA ŠTÍTCÍCH OBLEČENÍ	6
INSTALACE ZAŘÍZENÍ	17
CHARAKTERISTIKA ZAŘÍZENÍ ŘEŠENÍ PROBLÉMŮ PŘI POUŽÍVÁNÍ	25
PRAKTICKÉ POKYNY PRO PRANÍ	29



Toto zařízení je označeno v souladu s evropskou směrnicí **2012/19/EU** a také polským zákonem o odpadních elektrických a elektronických zařízeních symbolem přeškrtnutého kontejneru na odpady.

Toto označení znamená, že toto zařízení po ukončení životnosti se nesmí vyhazovat společně jiným domácím odpadem. Uživatel je povinen jej odevzdat do sběrný použítých elektrických a elektronických zařízení. Subjekty zabývající se sběrem použitých elektrických a elektronických zařízení, místní sběrný, obchody a obecní sběrné dvory tvoří příslušný systém umožňující odevzdání takového zařízení. Příslušné nakládání s použitým elektrickým a elektronickým zařízením zabraňuje negativním následkům pro lidské zdraví a životní prostředí, vznikajícím z přítomnosti nebezpečných složek a nesprávného skladování a zužitkování takových zařízení.

EKOLOGIE V PRAXI

Již mnoho let firma Amica důsledně realizuje environmentální politiku. Péče o životní prostředí je pro nás stejně důležitá jako používání moderních technologií.

Rozvoj technologie přispěl k tomu, že naše továrny jsou přívětivější k životnímu prostředí - při výrobě se spotřebovává čím dál méně vody, elektrické energie a vzniká méně odpadních vod a odpadů.

Zvýšenou pozornost věnujeme také materiálům používaným ve výrobě. Snažíme se vybírat pouze ty, které neobsahují škodlivé látky a umožňují recyklaci a zužitkování zařízení po jeho opotřebení.



Vážený kliente,

Děkujeme vám, že jste si vybrali firmu Amica. Již mnoho let dodáváme vysoce kvalitní domácí zařízení, díky nimž se domácí povinnosti stávají skutečným potěšením. Každé zařízení bylo před expedicí z továrny důkladně zkontrolováno z hlediska bezpečnosti a funkčnosti. Vynakládáme také veškeré úsilí, aby moderní technologie ve výrobcích Amica vždy šla ruku v ruce s výjimečným designem.

Přečtěte si pozorně návod k obsluze před uvedením zařízení do provozu. Dodržování pokynů v návodu předejde nesprávnému používání a zajistí dlouhé a spolehlivé fungování zařízení. Znalost zásad bezpečného používání zařízení umožní také zabránit nešťastným nehodám.

Návod si ponechejte a uschovejte tak, abyste do něj mohli v případě potřeby nahlédnout. Jsou v něm obsaženy všechny nezbytné informace, díky nimž jsou obsluha a používání zařízení Amica jednoduché a příjemné. Zveme vás také k seznámení s dalšími zařízeními, která nabízíme.

Přejeme vám příjemné používání.

Amica

ZÁKLADNÍ INFORMACE



Pračka je určena výlučně k domácímu použití a slouží pro praní textilních látek a oblečení, přizpůsobených mechanickému praní v pračích koupeli.

Před připojením pračky do síťové zásuvky odstraňte přepravní pojistky a pračku vyrovnejte do roviny. Výrobce si vyhrazuje možnost provádění změn, které nemají vliv na funkčnost zařízení.

POUŽÍVÁNÍ

- Pračku obsluhujte pouze po seznámení s tímto návodem.
- Pračku nikdy nepoužívejte venku nebo v prostorech s výskytem minusových teplot.
- Děti a osoby, které se neseznámily s návodem, nesmí používat pračku.



Teplota nižší než 0 °C může poškodit pračku! V případě uchovávání nebo přepravy pračky při minusových teplotách začněte pračku používat po 8hodinové době aklimatizace v prostorech s plusovou teplotou.

PROHLÁŠENÍ VÝROBCE

Výrobce tímto prohlašuje, že tento výrobek splňuje základní požadavky níže uvedených evropských směrnic:

- nízkonapěťové směrnice **2014/35/EU**,
- směrnice o elektromagnetické kompatibilitě **2014/30/EU**,
- směrnice o ekodesignu **2009/125/EU**,
- směrnice RoHS **2011/65/EU**,

a proto byl výrobek označen CE a bylo pro něj vystaveno prohlášení o shodě poskytované orgánům dohlížejícím na trh.

<p>Nebezpečí usmrcení!</p>	<p>Zařízení nesmí používat: děti mladší 8 let a také osoby se sníženými fyzickými, smyslovými nebo duševními schopnostmi, s nedostatečnými zkušenostmi a znalostmi o obsluze zařízení tohoto typu. Pro takové osoby zajistěte příslušný dohled nebo poučení o bezpečné obsluze zařízení a z toho plynoucím nebezpečí. Dohlížejte na to, aby si ze zařízení nehrály děti a také neprováděly na něm žádné činnosti spojené s čištěním a údržbou. Zabraňte jakémukoli přístupu dětí do 3 let k zařízení, ledaže jsou pod stálým dohledem dospělých osob.</p> <p>Děti se mohou zavřít v zařízení a může tak dojít k ohrožení zdraví a života.</p>
<p>Nebezpečí udušení!</p>	<p>Pokud dovolíte dětem hrát si s obalem/fólií nebo částmi obalu, mohly by se jimi ovinout nebo si je natáhnout na hlavu a může dojít k udušení. Obal/fólii nebo části obalu chraňte před dětmi.</p>
<p>Nebezpečí otravy!</p>	<p>Prací prostředky a přípravky na tkaniny mohou způsobit otravu při jejich požití. Při náhodném požití prostředku vyhledejte lékařskou pomoc. Prací prostředky a přípravky na tkaniny uchovávejte mimo dosah dětí.</p>

<p>Nebezpečí popálení!</p>	<p>Pokud věci perete při vysokých teplotách, sklo dvířek zařízení je horké. Zabraňte dětem dotýkat se zahřátých dvířek zařízení.</p>
<p>Podráždění očí/kůže!</p>	<p>Styk s pracími a změkčovacími prostředky může vyvolat podráždění očí nebo kůže. Při zasažení očí / styku kůže s pracím prostředkem nebo přípravkem na tkaninu oči/kůži důkladně opláchněte. Prací prostředky a přípravky na tkaniny uchovávejte mimo dosah dětí.</p>
<p>Nebezpečí úrazu elektrickým proudem / nebezpečí požáru / nebezpečí materiálních škod / nebezpečí pro zařízení!</p>	<p>Pokud zařízení není správně nainstalováno, může dojít k nebezpečné situaci. Ujistěte se, že: Napětí v zásuvce je shodné s napětím uvedeným na zařízení (typový štítek). Úroveň zatížení a vyžadovaná přepěťová ochrana jsou uvedeny na typovém štítku.</p> <p>Zařízení je připojeno pouze a výlučně ke zdroji střídavého napětí pomocí hodně namontované uzemněné zásuvky shodné s národními normami.</p>

<p>Nebezpečí úrazu elektrickým proudem / nebezpečí požáru / nebezpečí materiálních škod / nebezpečí pro zařízení!</p>	<p>Kabel pro připojení k elektrické síti a zásuvka s uzemněním jsou shodné a uzemňovací systém byl příslušně namontován.</p>
	<p>Průřez vodiče je dostatečně velký.</p>
	<p>Přístup k síťové zástrčce je vždy zajištěn.</p>
	<p>V případě používání stacionárního proudového chrániče používejte pouze tento vypínač, který má následující označení:</p>  <p>Použití tohoto označení dokazuje, že byly splněny všechny možné nezbytné požadavky.</p>
<p>Nebezpečí úrazu elektrickým proudem / nebezpečí požáru / nebezpečí materiálních škod / nebezpečí pro zařízení!</p>	<p>Pokud byl kabel pro připojení k elektrické síti upraven nebo se poškodil, může hrozit nebezpečí úrazu elektrickým proudem, zkrat nebo požár z důvodu jeho přehřátí. Napájecí kabel není zkroucen, rozdrčen nebo upraven a nedotýká se žádným tepelným zdrojem.</p>

<p>Nebezpečí požáru / nebezpečí materiálních škod / poškození zařízení!</p>	<p>Používání prodlužovacích kabelů nebo rozbočovačů může vést k požáru v důsledku přehřátí nebo zkratu. Zařízení připojte přímo do vhodně namontované uzemněné zásuvky. Nepoužívejte prodlužovací kabely, rozbočovače a vícenásobné zásuvky.</p>
<p>Nebezpečí pro zdraví / nebezpečí materiálních škod / poškození zařízení!</p>	<p>Zařízení může při používání vibrovat nebo se posouvat, což může potenciálně způsobit úraz nebo materiální škody. Zařízení postavte na čistý, rovný a tvrdý povrch s použitím vodováhy.</p> <p>V případě, že uchopíte za jednu z vyčnívajících částí zařízení (např. dvířka) za účelem zvednutí zařízení nebo přesunutí, může se taková část odtrhnout a způsobit úraz. Neuchopujte za žádné vyčnívající části zařízení, chcete-li jej přesunout.</p>
<p>Nebezpečí úrazu!</p>	<p>Zařízení je velmi těžké. Jeho zvedání může způsobit úraz. Toto zařízení nezvedejte sami.</p>

<p>Nebezpečí úrazu!</p>	<p>Zařízení má ostré hrany, které mohou poranit ruce. Zařízení neuchopujte za ostré hrany. Zvedejte pouze v ochranných rukavicích.</p>
	<p>Pokud vodiče nebo elektrické kabely nejsou správně uloženy, můžete o ně zakopnout a poranit se. Vodiče a kabely ved'te tak, abyste o ně nezakopli.</p>
<p>Upozornění! Materiální škody / poškození zařízení</p>	<p>Pokud je tlak vody příliš vysoký nebo příliš nízký, zařízení nemusí fungovat správně, což může vést k materiálním škodám nebo poškození zařízení. Ujistěte se, že voda je přiváděna pod tlakem min. 100 kPa (1 bar) a nepřekračuje 1000 kPa (10 bar).</p>
	<p>Pokud hadice přivádějící vodu byly upraveny nebo poškozeny, může to způsobit materiální škody nebo poškodit zařízení. Hadice přivádějící vodu nesmí být zkroucené, zalomené, upravené a protnuté.</p>
	<p>Použití hadic jiných značek pro připojení zařízení ke zdroji vody může způsobit materiální škody nebo poškodit zařízení.</p>

Upozornění!
Materiální škody /
poškození zařízení

Používejte pouze hadice dodané se zařízením nebo originální náhradní hadice určené pro toto zařízení.

Zařízení je během přepravy zajištěno pomocí přepravních pojistek. Pokud před prvním použitím zařízení neodstraníte přepravní pojistky, může se zařízení poškodit. Před prvním použitím zařízení odstraňte všechny přepravní pojistky. Zajistěte, aby byly přepravní pojistky uschovány odděleně. Pokud zařízení budete opět přepravovat, namontujte zpět přepravní pojistky, aby se zařízení nepoškodilo.

Nebezpečí výbuchu /
nebezpečí požáru!

Prané věci, pro které byly použity čisticí prostředky s obsahem rozpouštědla, např. odrezovače, čisticí rozpouštědla, vytvářejí riziko výbuchu v bubnu.

Dříve než začnete prát v pračce, důkladně vymáchejte ve vodě věci určené pro praní.

<p>Nebezpečí otravy!</p>	<p>Jedovaté výpary mohou uvolňovat čisticí prostředky obsahující rozpouštědla, např. čisticí rozpouštědlo. Nepoužívejte čisticí přípravky obsahující rozpouštědla.</p>
<p>Nebezpečí úrazů!</p>	<p>Opírání se o dvířka zařízení nebo sezení na nich, když jsou otevřená, může způsobit převrácení se zařízení a úraz. Neopírejte se o otevřená dvířka zařízení.</p> <p>Stoupnutí na zařízení může vést ke zlomení horní desky a způsobit úraz. Nestoupejte na zařízení.</p> <p>Při zasahování do otáčejícího se bubnu může dojít k poranění rukou. Počkejte, až se buben přestane otáčet.</p>
<p>Nebezpečí popálení!</p>	<p>Při praní ve vysokých teplotách existuje nebezpečí popálení při styku s horkým roztokem vody a pracího prostředku (např. při vypouštění horkého roztoku do umyvadla). Nevkládejte ruce do horkého roztoku vody s pracím prostředkem.</p>

<p>Podráždění očí/kůže!</p>	<p>Prací prostředky a přípravky na tkaniny se mohou rozstříknout, pokud násypka na prací prostředek bude otevřená během provozu zařízení. Při zasažení očí / styku s kůží pracím prostředkem nebo přípravkem na látky důkladně opláchněte oči/kůži. Při náhodném požití prostředku vyhledejte lékařskou pomoc.</p>
<p>Upozornění! Materiální škody / poškození zařízení</p>	<p>Pokud množství prádla v zařízení překračuje kapacitu, pračka nemusí fungovat správně nebo může způsobit materiální škody anebo se poškodit. Nepřekračujte kapacitu suchého prádla. Dávejte pozor, abyste nepřekročili kapacitu stanovenou pro jednotlivé programy.</p> <p>Nalítí nevhodného množství pracího prostředku nebo čisticího přípravku do zařízení může způsobit materiální škody nebo poškodit zařízení. Používejte prací prostředky / změkčovací přípravky v souladu s pokyny výrobce.</p>

Nebezpečí usmrcení!!	Zařízení je napájeno elektrickým proudem. Styk s částmi pod napětím hrozí úrazem elektrickým proudem. Proto pamatujte:
	Vypněte zařízení. Odpojte zařízení od elektrického napájení (vytáhněte zástrčku).
	Nikdy se nedotýkejte zástrčky vlhkými rukama.
	Při vytahování zástrčky ze zásuvky vždy uchopte za zástrčku a nikoli za kabel, protože jinak se může kabel poškodit.
	Neprovádějte technické úpravy zařízení a jeho součástí.
	Veškeré opravy nebo jiné práce na zařízení může provádět pouze náš servis nebo elektrikář. Totéž platí pro výměnu napájecího kabelu (pokud je to nutné).
	Náhradní napájecí kabely můžete objednat v našem servisu.

<p>Nebezpečí otravy!</p>	<p>Jedovaté výpary mohou uvolňovat čisticí přípravky s obsahem rozpouštědel, např. čisticí rozpouštědlo.</p> <p>Nepoužívejte čisticí přípravky obsahující rozpouštědla.</p>
<p>Nebezpečí úrazu elektrickým proudem / nebezpečí materiálních škod / poškození zařízení!</p>	<p>Pokud vlhkost pronikne do zařízení, může dojít ke zkratu. K čištění zařízení nepoužívejte tlakovou myčku a parní čistič.</p>
<p>Nebezpečí pro zdraví / nebezpečí materiálních škod / poškození zařízení!</p>	<p>Použití náhradních dílů nebo příslušenství jiných značek je nebezpečné a může způsobit úraz, materiální škody nebo také poškození zařízení.</p> <p>Z bezpečnostních důvodů používejte pouze originální náhradní díly.</p>
<p>Upozornění! Materiální škody / poškození zařízení</p>	<p>Čisticí prostředky a impregnační přípravky na tkaniny (např. odstraňovače skvrn, postřikovače pro předpírku atp.) mohou způsobit poškození při styku s povrchy zařízení.</p> <p>Proto pamatujte:</p>



















BEZPEČNOST A ÚDAJE NA ŠTÍTCÍCH OBLEČENÍ

Upozornění!
Materiální škody /
poškození zařízení

Aby takové prostředky nepřišly
do styku s povrchem zařízení.

Zařízení čistěte pouze vodou a
vlhkým hadříkem.

OZNAČENÍ SYMBOLŮ NA ŠTÍTCÍCH OBLEČENÍ

Praní				
	vyvářka teplota 90°	normální teplota 60° C	normální teplota 40° C	Neperte!
				
	jemné		ruční	
Chemické čištění				
	všechna rozpouštědla	všechna kromě TRI	pouze benzin	NE čistěte chemicky!
Bubnová sušička				
	normální	nízké	vysoké	Nesušte!
Žehlení				
	110°C	150°C	200°C	Nežehlete!



INSTALACE ZAŘÍZENÍ

1

Odstranění přepravních pojistek

(pojistky uschovejte pro budoucí použití, např. při stěhování).

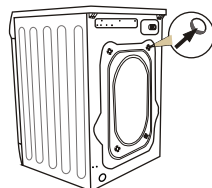
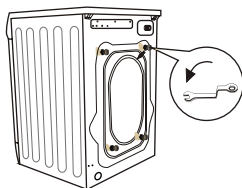

- Vyšroubujte klíčem 4 šrouby pojistek,
- vyjměte z otvoru gumo-plastové přepravní vzpěry společně s podložkami a šrouby,

- uzavřete otvory zásepky, které jsou v sáčku s příslušenstvím.



Pamatujte: před uvedením pračky do provozu bezpodmínečně odstraňte pojistky!

2

Postavení a vyrovnaní pračky do roviny

- pračku postavte na tvrdý, rovný povrch,
- uvolněte plastovou podložku (2),
- vyrovnejte do roviny otáčením nožek pomocí matic (1),
- zajistěte podložkami (2).

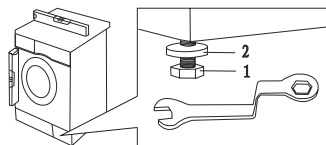
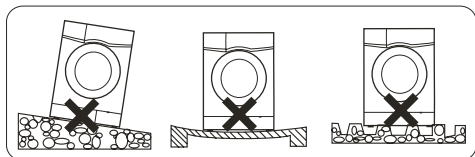

Po postavení a vyrovnaní pračky do roviny zkontrolujte její stabilitu tak, že přitlačíte každý roh pračky a zkontrolujete, zda se pračka nepohybuje.

Připojení vody

- Používejte pouze nové kompletní hadice dodané společně se zařízením. Používané hadice znovu nepoužívejte.

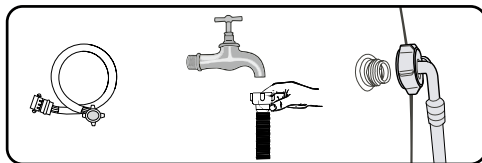

- Přívodní hadice s těsněním se nachází v bubnu pračky. Tlak vody min. 0,05 MPa (0,5 bar), max. 1 MPa (10 bar).

- 1) po připojení se ujistěte, že hadice není zkroucená,
- 2) po připojení hadice a ventilu zkontrolujte jejich těsnost,
- 3) pravidelně kontrolujte stav přívodní hadice.



Pračku připojte pouze k přívodu studené vody.

Odtok vody

- Odtoková hadice se nachází na zadní straně pračky. Hadici zajistěte tak, aby se nepohybovala při provozu pračky. Bude-li třeba, použijte kolínko (1). Pamatujte, abyste hadici nevkládali příliš hluboko do odtokové trubky (2).

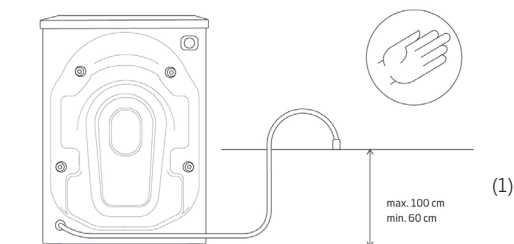

Levostranná přípojka

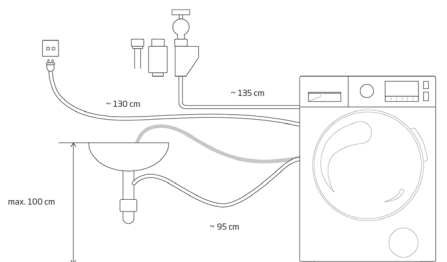

Pravostranná přípojka

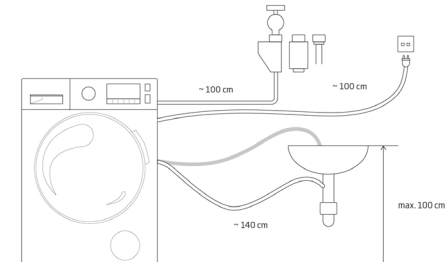

Připojení k elektrickému napájení

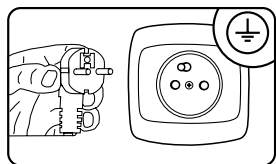

- Elektrická zásuvka, ke které připojíte pračku, musí být na viditelném a dostupném místě,
- pračku připojte pouze do správně nainstalované elektrické zásuvky, vybavené uzemňovacím kolíkem,
- nepřipojujte pomocí prodlužovacího kabelu,
- v případě poškození napájecího kabelu výměnu musí provést autorizovaný servis,
- elektrická instalace, ke které bude pračka připojena, musí být jištěna pojistkou 10 A.

Příprava prádla:

- Drobné předměty jako mince, kancelářské sponky, jehly atp. mohou poškodit prádlo a části pračky, a proto dodržujte několik velmi důležitých pokynů:
 - 1) vyprázdněte kapsy
 - 2) odstraňte všechny kovové předměty
 - 3) jemné látky jako podprsenky nebo punčocháče perte ve speciálních ochranných sítkách
 - 4) uzavřete zipy a zapněte knoflíky
 - 5) odstranění cizích předmětů ze zařízení

CHARAKTERISTIKA ZAŘÍZENÍ

POPIS PRAČKY

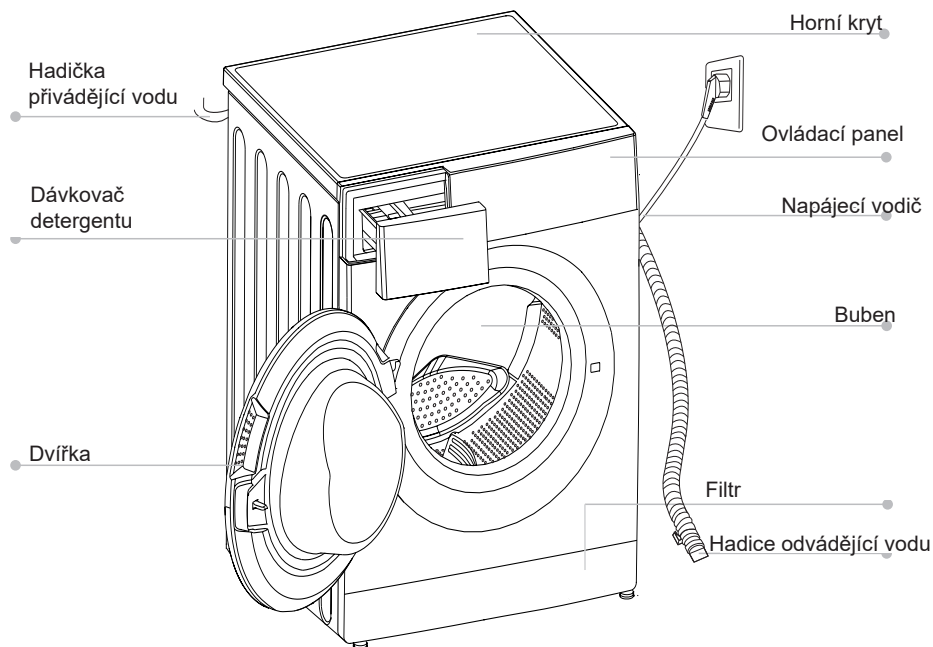

Příslušenství:

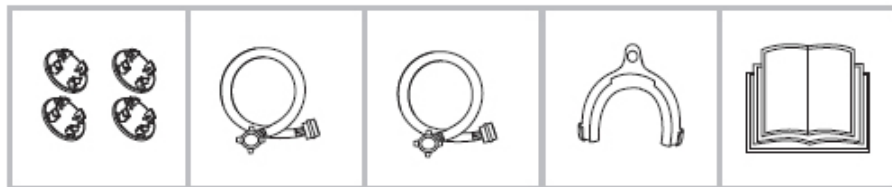

Záslepka přepravního otvoru

Hadička přivádějící studenou vodu

Hadička přivádějící teplou vodu (na výběr)

Koleno do hadice odvádějící vodu (na výběr)

Návod k obsluze

POPIS OVLÁDACÍHO PANELU A DISPLEJE

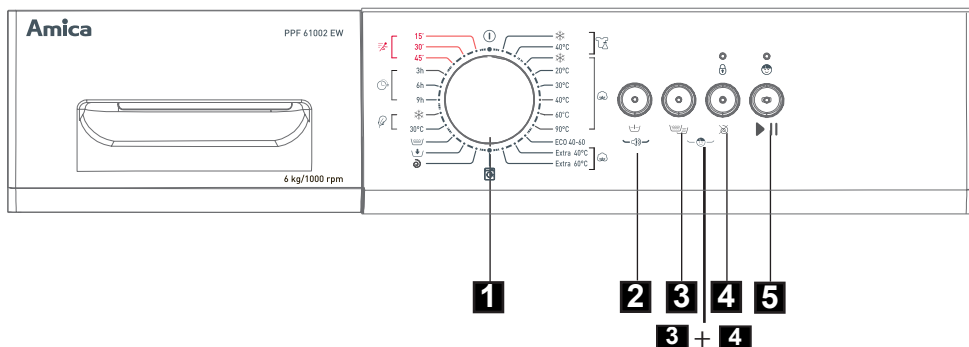

1. Vypnutí

Spotřebič je vypnutý.

2. Start / Pauza

Stlačte tlačítko, pro uvedení do provozu nebo zastavení cyklu praní

3. Volba (opce)

Umožňuje zvolení dodatečné funkce; rozsvítí se po zvolení volby.

4. Programy

Dostupné v závislosti na druhu praní.

Funkce

1. Předpírání

Funkce vstupního praní přidává dodatečný cyklus praní před základním praním. Vhodná pro praní velmi zašpiněných oděvů. Po zvolení této funkce přidejte detergent do zásuvky (I).

2. Dodatečné oplachování

Funkce přidává do cyklu praní jedno dodatečné máchání.

3. Vypnutí odstřed'ování

Po zvolení této funkce není prováděné odstřed'ování praní.

Zbývající funkce

 Vypnutí zvukového signálu

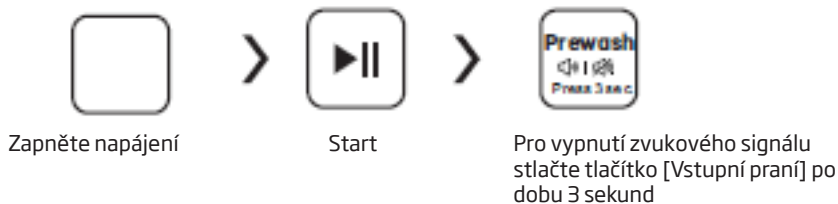

Pro přivracení funkce zvukového signálu opětovně stlačte tlačítko po dobu 3 sekund. Nastavení bude zachované až do resetování.

Pozor!

Po vypnutí funkce zvukového signálu signály nebudou aktivní do času opětovného aktivování.

☐ **Blokáda spuštění**

Slouží zabezpečení před neoprávněným použitím dětmi.



Stlačte [Dodatečné máchání] a [Vypnutí odstřed'ování] po dobu 3 sekund, až zazní zvukový signál.

Pozor!

Pro vypnutí této funkce opětovně stlačte tyto identická dva tlačítka po dobu 3 sekund. Při zapnuté funkci "Blokáda nastartování" všechna tlačítka mimo [VYPNĚTE] budou zablokována. Po odpojení napájení rovněž následuje uvolnění blokády nastartování. Jestliže při zapnuté blokádě nastartování bude potřebná změna programu odblokujte nejdříve prачku, a poté otočte ovládací kolečko do polohy VYPNĚTE. Poté zvolte odpovídající program.

Teplota:

Možné nastavení teploty: Studená voda, 20 °C, 30 °C, 40 °C, 60 °C, 90 °C.

Rychlost odstřed'ování:

Možné rychlosti odstřed'ování: 0-400-600-800-1000

Pozor!

Rychlost odstřed'ování není možné změnit, je to implicitní hodnota.

1

Výběr programu

- Nastavte knoflík programátoru ve směru chodu i proti chodu hodinových ručiček.
- Přizpůsobte program svým potřebám - můžete měnit teplotu, rychlost odstřed'ování nebo zapnout dodatečné funkce.
- Stiskněte tlačítko Start/Pauza.

2

Ukončení praní

- Ukončení praní indikuje zvukový signál (pokud je aktivní, kontrolka START / PAUZA bliká).
- Uzavřete přívod vody.
- Odpojte pračku od elektrické sítě.
- Otevřete okno pračky a vyjměte prádlo.



3

Po vyprání

Indikátory zámku dveří a [Start / Pauza] blikají a zazní akustický signál a na displeji blikají dvě malé tečky.

CHARAKTERISTIKA ZAŘÍZENÍ ŘEŠENÍ PROBLÉMU PŘI POUŽÍVÁNÍ

Problém	Pravděpodobná příčina / Řešení
Dvířka nejsou správně uzavřena.	Po uzavření dvířek pračku opětovně nastartujte. Zkontrolujte zda oděvy neblokují dvířka.
Je aktivní je funkce zabezpečení spotřebiče.	Odpojte napájení, opětovně pračku nastartujte
Spojení mezi hadicí přivádějící vodu nebo hadicí odvádějícím vodu, a kohoutem nebo pračkou není těsné.	Zkontrolujte a připevněte hadičky. Očistěte hadičku odvádějící vodu.
Detergent je vlhký nebo hrdkovaný	Vyčistěte a vytřete zásuvku na detergenty
Chybí spojení s destičkou tištěného obvodu nebo se vodiče nejsou správně spojené	Zkontrolujte, zda není vypnuté napájení a zda zástrčka napájecího vodiče je správně vložena do zásuvky.
Nesprávný hluk	Zkontrolujte zda přepravní šrouby byly vyjmuté. Zkontrolujte zda je spotřebič instalovaný na stabilní a rovné podlaze.

Popis					Příčina	Řešení
		Paenza/Start	Vypnutí odstřed'ování	Dodatečné oplachování	Předprání	Dvířka nejsou správně uzavřená. Po uzavření dvířek pračku opětovně nastartujte. Zkontrolujte zda oděvy neblokují dvířka.
Bliká	Vypnuté	Vypnuté	Vypnuté	Vypnuté	Vypnuté	Problém s odběrem vody v průběhu praní Zkontrolujte zda tlak vody není příliš nízký Vyrovnejte přítokovou hadičku vody. Zkontrolujte zda vtokový filtr není zablokovaný.
Vypnuté	Vypnuté	Vypnuté	Bliká	Vypnuté	Vypnuté	Příliš dlouhý čas odčerpávání vody Zkontrolujte zda odtoková hadice není zablokovaná.
Vypnuté	Vypnuté	Bliká	Bliká	Vypnuté	Vypnuté	Přeplnění vody Opětovně nastartujte pračku.
					Jiná	Zkontrolujte opětovně, a jestliže se problémy nadále vyskytují, zavolejte servis.
Pozor! Po kontrole spotřebič zapněte. Jestliže se problém vyskytne opětovně, kontaktujte servis.						

Výstraha!

Před začátkem konzervačních činností odpojte spotřebiči a uzavřete ventil vody.

Čištění pláště

Správná konzervace pračky umožňuje prodloužení exploatačního období. V případě nutnosti je povrch možné čistit s použitím zředěných neutrálních detergentů, které nemají brusný účinek. Jestliže dojde do přelítí vody, okamžitě ji utřete mokrou prachovkou. Nepoužívejte ostré nářadí.



Pozor!

Nepoužívejte kyselinu mravenčí a jejích rozředěných roztoků nebo přípravků s takovými podobnými účiny jako alkohol, rozpouštědla a chemické látky.

Čištění bubny

Rzi uvnitř bubny vzniklou v důsledku přítomnosti kovových předmětů neodkladně vyčistěte pomocí detergentů neobsahujících chlor. Nepoužívejte nikdy drátěnky.

Pozor!

Nevkládejte praní do pračky v průběhu programu čištění bubny.

Čištění okenního skla a těsnění dvířek

Po každém praní vytřete sklo a těsnění s cílem odstranění chuchvalců a skvrn. Nahromadění chuchvalců může způsobit netěsnost.

Po každém praní vyjměte z těsnění monety, knoflíky a jiné předměty, jaké se tam ocitly.

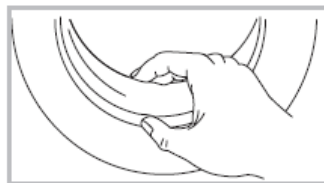

1

Čištění filtru vypouštěcího čerpadla

- Filtr čerpadla čistěte asi každých 20 prání. Zanedbání čištění filtru způsobuje potíže s odtokem vody z pračky.

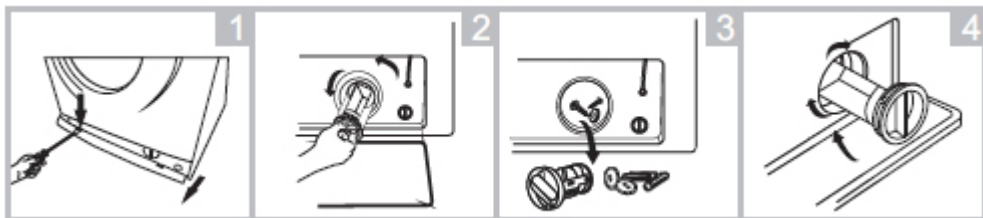

- 1). Otevřete servisní filtr
- 2). Otevřete filtr otáčejíc vlevo
- 3). Odstraňte znečištění
- 4). Uzavřete víko

2

Čištění ventilu přívodu vody

- Opětovná montáž filtru - obrácené pořadí.

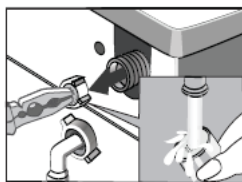
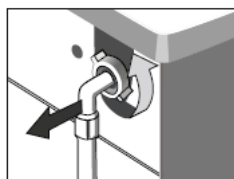

- 1) vyšroubujte hadici přívodu vody,
- 2) uchopte kleštěmi trn síčky filtru,
- 3) filtr vyjměte a vyčistěte, nejlépe štětcem.

3

Čištění násypky na prací prostředky

- Nejlépe čistěte alespoň jednou za měsíc.

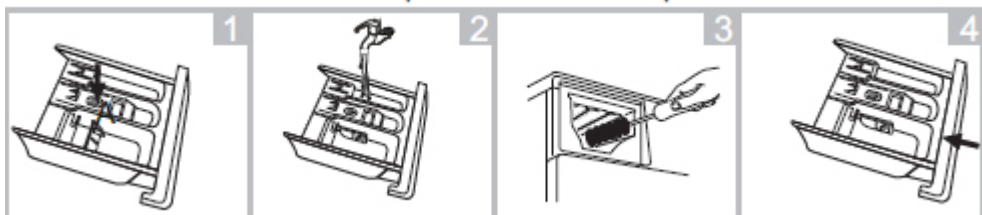

- 1) vysuňte násypku na prací prostředky.
Stiskněte dolů vložku a úplně vytáhněte násypku.
- 2) čistěte pod tekoucí vodou, eventuálně kartáčem nebo hadříkem,
- 3) zasuňte násypku zpět.

PRAKTICKÉ POKYNY TÝKAJÍCÍ SE PRANÍ



PRACÍ PROSTŘEDKY A AVIVAZE



Doporučujeme používat běžné prací prostředky (sypké nebo tekuté) pro úplný rozsah teplot, podle pokynů výrobce pracího prostředku uvedených na obalu.

1

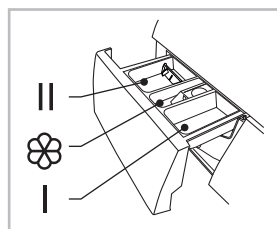

Prací prostředky

- Prací prostředek nasypejte do přihrádky násypky označené symbolem 
- Prací prostředek pro předpírku nasypejte do přihrádky násypky, označené symbolem 



2

Tekuté prací prostředky

- Namontujte dodanou destičku do přihrádky 
- Tekutý prací prostředek nalijte do přihrádky násypky, označené 

3

Změkčovací přípravky přidávané do máchání

- Změkčovací přípravek nalijte do prostřední přihrádky násypky, označené symbolem 
- Nepřekračujte maximální hladinu označenou na přihrádce násypky. Pračka si vezme přípravek při posledním máchání.



Pro praní bílého prádla doporučujeme používat stálý prací prostředek, jako je prací prášek. Tekuté prací prostředky neobsahují bělidla. Bílé prádlo nemáchejte s použitím avivážních přípravků, protože to může způsobit žloutnutí praného bílého prádla.

PRVNÍ PRANÍ

- Před prvním praním proveďte jeden cyklus při vysoké teplotě bez náplně podle níže uvedeného postupu:

- 1) pračku připojte k napájení,
- 2) otevřete ventil přívodu vody,
- 3) nastavte knoflík programátoru na praní při vysoké teplotě, přidejte vhodný prací prostředek a stiskněte tlačítko Start/Pauza.

ZNEČISTENÍ

1

Úporné skvrny

- před praním prádla použijte odstraňovač skvrn, podle návodu k používání.

2

Silné znečištění:

- za účelem dosažení lepšího účinku perle jednorázově menší množství prádla,
- přidejte více pracího prostředku,
- po praní silně znečištěného prádla (např. pracovních oděvů) nebo prádla, které pouští vlákna, propláchněte pračku. Za tímto účelem zapněte prací program na 60 °C, bez náplně, např. Bavlna nebo Syntetika.

3

Slabé znečištění

- Viz „Úspora“.

USPORA

Omezení spotřeby energie a vody

- Malé množství prádla se slabým znečištěním perle s použitím vhodného pracího programu, např. krátkého.
- Kromě toho pračka pro většinu programů zjišťuje objem náplně. U programu Bavlna v případě malé náplně pračka sníží spotřebu vody a energie a zkrátí čas praní.
- Nejúčinnějšími programy z hlediska spotřeby energie a vody jsou obecně ty, které používají nižší teplotu a provádějí se delší dobu.
- Naplnění domácí pračky do plné kapacity uvedené výrobcem pro příslušné programy k úspoře energie a vody.

TVRDOT VODY

- Tvrdá voda způsobuje usazování vodního kamene. Informace o tvrdosti vody můžete získat v nejbližší vodárenské firmě. Ke každému praní doporučujeme používat prostředky změkčující vodu.

VÝPADEK NAPĚTÍ (PAMĚŤ PROGRAMU)

- Odpojení pračky od sítě nebo výpadek napětí nezpůsobí zrušení programu. Zapnutý program je uložen v paměti zařízení a spustí se po opětovném zapnutí napětí. Při výpadku napájení neotevírejte dvířka pračky.

NÁPLŇ

- Maximální objem bubnu činí 6 kg.
- Buben pračky naplňujte prádlem podle níže uvedených pokynů:
 - 1) bavlna, džíny, dětské oblečení - maximálně naplněný buben (nevtlačujte prádlo do bubnu silou, protože to zhorší kvalitu praní),
 - 2) syntetika - maximálně 1/2 bubnu,
 - 3) vlna, hedvábí, jemné látky - maximálně asi 1/3 bubnu.



Pračku nepřeplňujte. Přeplnění pračky může poškodit prané prádlo. V případě přeplnění se na displeji zobrazí zpráva OVL - z bubnu vyjměte přebytečné prádlo a pračku opět zapněte. Maximální množství náplně, v závislosti na programu, je uvedeno v tabulce programů.

KONTROLA ROZLOŽENÍ NÁPLŇ

- Elektronický ovladač pračky je vybaven systémem kontroly vyvážení. Před provedením odstředování systém kontroluje rozmístění prádla v bubnu. V případě zjištění velkého rozdílu vyvážení systém několikrát zkouší změnit polohu prádla v pračce. Někdy tyto pokusy nestačí ke vhodnému rozložení prádla. Problémy mohou způsobit např. froté župany prané společně s jiným druhem prádla, prostěradla, která se stočila do koule kolem jiných částí prádla, atp.
- Systém pak může zareagovat dvěma způsoby:
 - 1) akceptuje nerovnoměrné rozmístění prádla, ale sníží rychlost odstředování,
 - 2) neumožní odstředování.

V obou případech po ukončení praní otevřete dvířka pračky ručně, uložte prádlo, zavřete dvířka a vyberte znovu program odstředování.

BLOKOVÁNÍ DVÍŘEK

- Pračka je vybavena pojistkou, která znemožňuje otevření dvířek pračky během praní. Po ukončení pracího programu pračka automaticky odjistí dvířka.



Pokud se v bubnu nachází voda nebo je v něm příliš vysoká teplota, nelze otevřít dvířka. Dvířka pračky nelze také otevřít během některých etap praní.

JEMNÉ LÁTKY

1

Výběr programu

- Vyberte vhodný prací program Syntetika, Vlna, Jemné.

2

Náplň

- Zabraňte přeplnění pračky, v případě jemných látek činí maximální náplň 2,5 kg, viz „Náplň“.

DÁVKOVÁNÍ PRACÍHO PROSTŘEDKU

1

Příliš málo pracího prostředku

- prádlo šedne, tvoří se mastné hrudky, usazuje se vodní kámen.

2

Příliš mnoho pracího prostředku

- prádlo silně pění, slabá účinnost praní, nedostatečné vypláchnutí pracího prostředku z látky.

Další informace o výrobku se nacházejí v unijní databázi výrobků EPREL na adrese <https://eprel.ec.europa.eu>. Informace lze získat načtením QR kódu z energetického štítku nebo zadáním modelu výrobku z energetického štítku do vyhledávače EPREL <https://eprel.ec.europa.eu/>

ZÁRUKA, POPRODEJNÍ SERVIS

Záruka

Záruční plnění podle záručního listu. Výrobce neodpovídá za žádné škody způsobené nesprávným zacházením s výrobkem.

Servis

- Výrobce zařízení doporučuje, aby všechny opravy a seřizovací činnosti prováděl tovární servis nebo autorizovaný servis výrobce. Z bezpečnostních důvodů neopravujte zařízení vlastními silami.
- Opravy osobami bez požadované kvalifikace mohou představovat vážné nebezpečí pro uživatele zařízení.
- Minimální období, v němž jsou dostupné náhradní díly potřebné na opravu spotřebiče, činí 7 nebo 10 let podle druhu a určení náhradního dílu a je v souladu s Nařízením komise (EU) 2019/2023.
- Seznam náhradních dílů a procedura objednávání jsou k dispozici na webových stránkách výrobce, dovozce nebo oprávněného zástupce.
- Minimální doba platnosti záruky na zařízení nabízené výrobcem, dovozcem nebo oprávněným zástupcem je uvedena v záručním listu.
- Zařízení ztrácí záruku v důsledku svépomocných adaptací, úprav, porušení plomb nebo dalších zabezpečení přístroje nebo jeho částí a dalších svépomocných zásahů do zařízení v rozporu s návodem k obsluze.

Oznámení poruchy a pomoc v případě závady

Potřebuje-li zařízení opravit, kontaktujte servis. Kontaktní údaje servisu včetně telefonního čísla se nacházejí v záručním listu. Před kontaktem si připravte výrobní číslo zařízení, nachází se na výrobním štítku. Pro pohodlí si ho přepište níže:

--	--	--	--	--	--	--	--	--	--	--	--	--	--



Záruční a pozáruční servis spotřebičů značky Amica zajišťuje firma Martykán servis v ČR a Fastplus v SR a jejich servisní střediska.

Martykán servis

Zámecká 3

698 01 Veselí nad Moravou

Tel: 518 324 555

e-mail: servis@martykanservis.cz

www.martykanservis.cz

Fastplus s.r.o.

Na pántoch 18

831 06 Bratislava - Rača

Tel: 2 4910 5853-54

www.fastplus.sk