

guzzanti

**VSTAVĚNÁ PLYNOVÁ A ELEKTRICKÁ VARNÁ DESKA
VSTAVANÝ PLYNOVÝ A ELEKTRICKÝ VARNÝ PANEL
PŁYTA ELEKTRYCZNO-GAZOWA DO ZABUDOWY
BEÉPÍTETT GÁZ – ÉS ELEKTROMOS FŐZŐLAP
VGRADNA PLINSKA IN ELEKTRIČNA KUHALNA PLOŠČA
GAS- UND ELEKTRO-EINBAUKOCHFELD
BUILT-IN COOKTOP GAS & ELECTRIC**

GZ-82XX

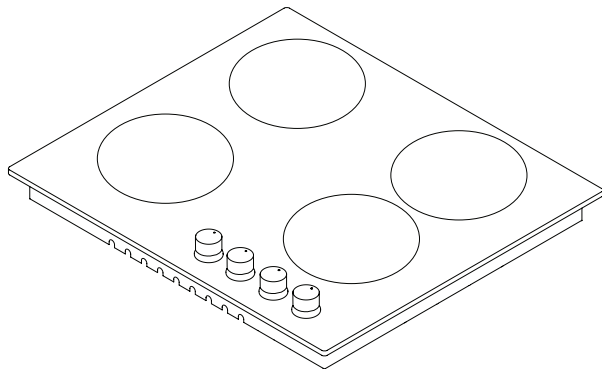

**Návod k obsluze
Návod na obsluhu
Instrukcja obsługi
Használati útmutató
Navodila za uporabo
Gebrauchsanleitung
Instruction manual**



Vážený uživateli,

Naším cílem je dodat vám co nejkvalitnější produkt vyrobený v našich moderních závodech v pečlivém výrobním prostředí, v souladu s konceptem celkové kvality.

Proto vám doporučujeme pozorně si přečíst tento návod k použití, než výrobek použijete, a uschovat jej pro budoucí využití.

Poznámka: Tento návod k použití je připraven pro více než jeden model. Některé z funkcí popsaných v tomto návodu nemusí být u vašeho spotřebiče k dispozici.

Všechny naše spotřebiče slouží k domácímu použití, ne ke komerčnímu použití.

„Splňuje směrnici WEEE.“

OBSAH

DŮLEŽITÁ UPOZORNĚNÍ	4
SEZNÁMENÍ SE SPOTŘEBIČEM	5
OVLÁDACÍ PANEL	6
DŮLEŽITÁ UPOZORNĚNÍ	7
JE-LI POD VARNOU DESKOU UMÍSTĚNA VESTAVĚNÁ TROUBA	9
INSTALACE VARNÉ DESKY	9
VELIKOST VÝŘEZU VE SKŘÍŇCE A INSTALACE VAŠÍ VARNÉ DESKY	11
SPRÁVNÉ MÍSTO K INSTALACI	12
VĚTRÁNÍ MÍSTNOSTI	12
PŘECHOD ZE ZEMNÍHO PLYNU NA LPG A Z LPG NA ZEMNÍ PLYN	13
PLYN - BEZPEČNOSTNÍ ZAŘÍZENÍ (FFD)	13
POUŽITÍ VAŠÍ VARNÉ DESKY	14
PRŮMĚR HRNCE	15
HOŘÁK WOK	15
POUŽITÍ VARNÉ DESKY	16
ÚDRŽBA A ČIŠTĚNÍ	16
PROBLÉMY A NÁVRHY ŘEŠENÍ	17
EKOLOGICKÁ LIKVIDACE	19
INFORMACE O BALENÍ	19

DŮLEŽITÁ UPOZORNĚNÍ

- VAROVÁNÍ:** Než se dotknete koncovek zapojení, musí být všechny okruhy odpojeny.
- VAROVÁNÍ:** Jakékoli neuvážené vaření s tuky a oleji může být nebezpečné a může způsobit požár.
- VAROVÁNÍ:** Nebezpečí požáru; na varném povrchu neskladujte žádné potraviny.
- VAROVÁNÍ:** Dosažitelné části se mohou během použití zahřát. Malé děti udržujte mimo dosah.
- VAROVÁNÍ:** Tento spotřebič a jeho dosažitelné části se při používání zahřívají.
- Nastavení stavu tohoto spotřebiče je vyznačeno na štítku. (nebo na datovém štítku)
- Tento spotřebič není připojen k systému odvádění produktů spalování. Tento spotřebič musí být zapojen a nainstalován v souladu s platnou právní úpravou. Zvažte požadavky spojené s větráním.
- Použití plynové plotýnky zvýší vlhkost a množství spalin v místnosti, kde je spotřebič umístěn. Zejména během použití spotřebiče se ujistěte, zda je kuchyň dobře větraná a zachovejte přírodní větrací otvory nebo nainstalujte mechanický odvětrávací systém. (Digestoř v horní části trouby) Stálé používání spotřebiče může vyžadovat další odvětrávání. Například, otevření okna, zvýšení úrovně odvětrávání v mechanickém odvětrávacím systému.
- VAROVÁNÍ: Spotřebič slouží pouze k vaření. Nesmí se používat k jiným účelům, například vytápění místnosti.**
- “Tento spotřebič musí být nainstalovaný v souladu se směrnicemi a pouze na dobře odvětrávaném místě. Než spotřebič nainstalujete nebo uvedete do provozu, přečtěte si návod.”
- „Než spotřebič nainstalujete, seznámte se s místními podmínkami (typ plynu a tlak plynu) a ujistěte se, že nastavení spotřebiče vhodné.“
- „Tyto pokyny platí pro země, jejichž symboly jsou uvedené na spotřebiči. Pokud symbol země není na spotřebiči, je třeba, abyste spotřebič přizpůsobili podmínkám takové země, je třeba, abyste si přečetli technické pokyny.“
- Systém nespouštějte na dobu delší než na 15 sekund. Pokud se hořák po uplynutí 15 sekund od spuštění systému nevznítí, otevřete dveře části a/nebo čekejte minimálně 1 minutu, než hořák zapálíte.
- K čištění spotřebiče nepoužívejte parní čističe.
- NIKDY se nepokoušejte hasit požár vodou, nejprve odpojte napájení a potom pomoci, např. pokličky nebo utěrky, zakryjte požár.
- Bez stálého dozoru nesmí děti mladší 8 let spotřebič používat.
- Dejte pozor, abyste se nedotkli žádných horkých prvků.
- Tento spotřebič mohou používat děti starší 8 let a osoby se sníženými fyzickými, sensorickými nebo mentálními schopnostmi nebo bez dostatku zkušeností a znalostí v případě, že mají dozor nebo jsou instruovány ohledně bezpečného použití zařízení a budou obeznámeni se souvisejícími nebezpečími.

SEZNÁMENÍ SE SPOTŘEBIČEM

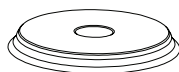
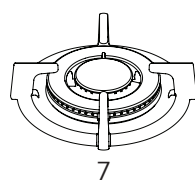
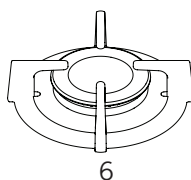
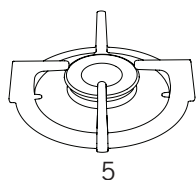
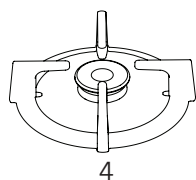
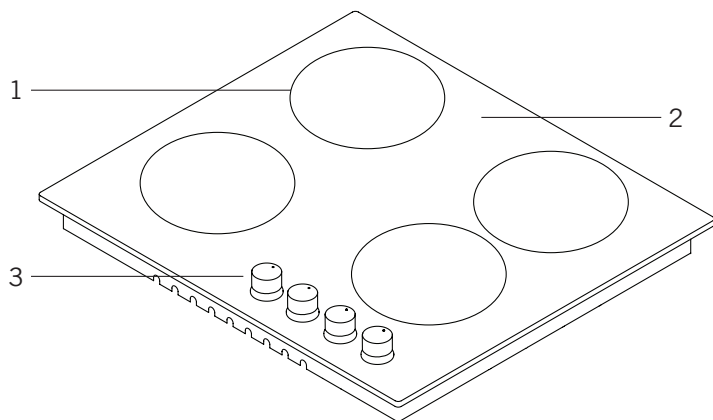

8

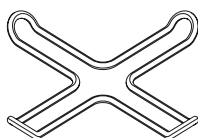

9

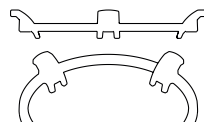

10

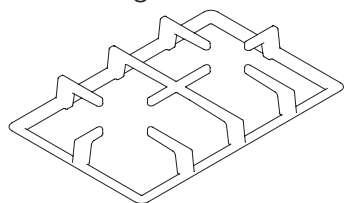

11

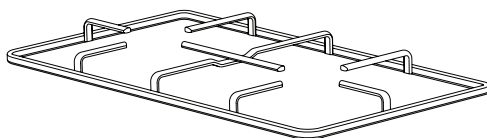

12

- 1- Pozice hořáku
- 2- Skleněný nebo kovový povrch
- 3- Ovládací tlačítka
- 4- Malý hořák
- 5- Střední hořák
- 6- Velký hořák

- 7- Hořák Wok
- 8- Varná deska
- 9- Adaptér na kávovar
- 10- Adaptér na hořák Wok
- 11- Litá mřížka
- 12- Smaltovaná mřížka

OVLÁDACÍ PANEL

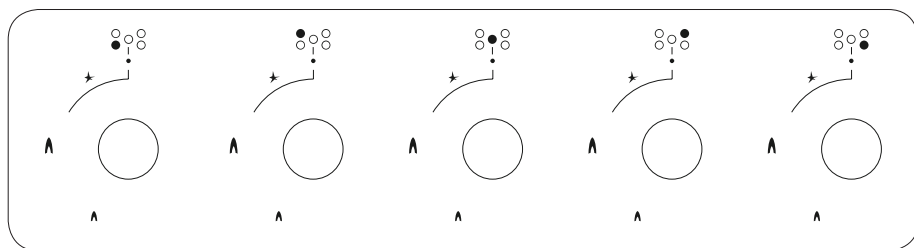

Panel - varná plocha 70-90 cm a 100 cm

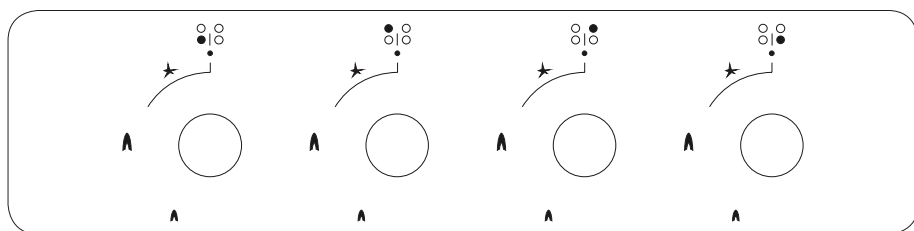

Panel - varná plocha 60 cm

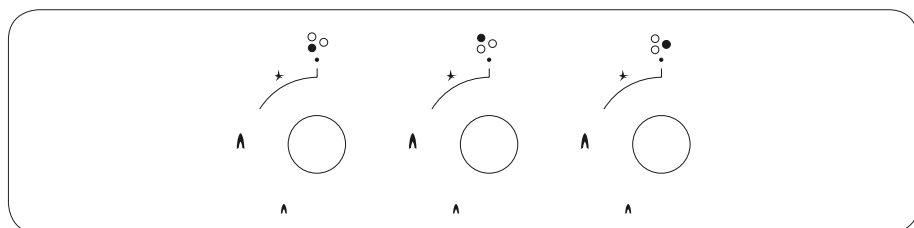

Panel - varná plocha 45 cm

NÁKRES ELEKTRICKÉHO ZAPOJENÍ

Elektrické zapojení spotřebiče v souladu s následujícím nákresem nechte provést autorizovanou osobu.

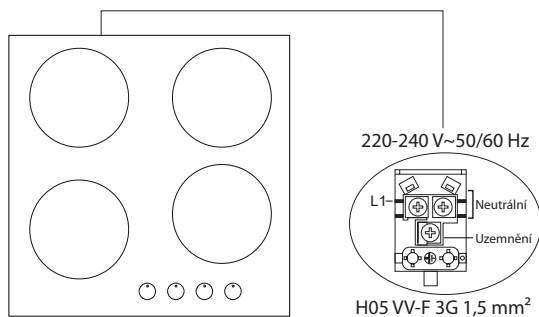

DŮLEŽITÁ UPOZORNĚNÍ

Elektrické zapojení a bezpečnost

1. Nastavení stavu tohoto spotřebiče je vyznačeno na štítku.
2. Tento spotřebič není připojen k žádnému zařízení na uvolňování produktů spalování. Musí být zapojen a nainstalován v souladu s platnou směrnici pro montáž.
3. Velkou pozornost je třeba věnovat podmínkám souvisejícím s větráním.
4. Váš spotřebič musí být připojený k pojistce odpovídající elektrickému výkonu. V případě potřeby se doporučuje, aby zapojení provedl autorizovaný servis.
5. Váš spotřebič je konfigurován v souladu s napájením 220-240 V 50/60 Hz.
6. Pokud se napájení od těchto hodnot liší, kontaktujte autorizovaný servis, prosím.
7. Elektrické zapojení vašeho spotřebiče smí být provedeno pouze do pojistek s vhodně zapojeným uzemněním. Není-li na místě, kde má být spotřebič nainstalován, k dispozici žádná vhodná pojistka, okamžitě kontaktujte autorizovaný servis. Výrobce nezodpovídá za škody způsobené připojenou pojistkou bez provedení uzemnění.
8. Zástrčka spotřebiče musí být co nejbližší uzemněné pojistce, bez použití prodlužovacího kabelu.
9. Nedovolte, aby napájecí kabel spotřebiče přišel do kontaktu s horkými částmi spotřebiče. Stejně tak nedovolte jeho kontakt s ostrými hranami a rohy.
10. Je-li napájecí kabel poškozený, musí být vyměněn buď výrobcem nebo zástupcem jeho servisu nebo obdobně kvalifikovanou osobou, aby se tak předešlo nebezpečným situacím.
11. Špatné elektrické zapojení může spotřebič poškodit. V takovém případě se na váš spotřebič nebude vztahovat žádná záruka. Elektrické zapojení vašeho spotřebič musí provést autorizovaný servis.
12. Při provozu varné desky se mohou některé části zahřát. I když spínače přepnete do zavřené polohy, tyto části zůstanou horké ještě chvíli. Děti musí být neustále udržovány mimo a nesmí být ponechány bez dozoru. Povrchu varné desky se nedotýkejte pokud blikají výstražné kontrolky. Když spotřebič vypnete, horké části, které jsou i nadále nebezpečné, jsou označeny výstražnými kontrolkami. (sklokeramické modely)

Zapojení plynu a bezpečnost

1. Pro zapojení LPG (láhev na plyn) připevněte kovovou svorku na hadici vycházející z LPG (láhev na plyn). Okraj hadice připevněte ke konektoru hadice za spotřebičem, zatlačte na konec hadic, který jste ohřáli v horké vodě. Poté svorku připevněte na konec hadice a utáhněte ji šroubovákem. Těsnění a konektor hadice nutný k zapojení jsou znázorněné na obrázku níže.

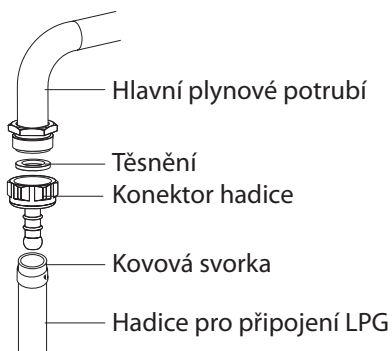

POZNÁMKA: Regulátor, který bude připevněn na LPG (láhev na plyn), musí mít funkci 300 mmSS.

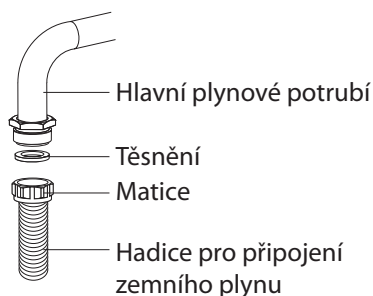

2. Zapojení zemního plynu musí provést autorizovaný servis. Při zapojení zemního plynu dejte do matice na okraji hadice pro připojení zemního plynu těsnění. Abyste hadici připevnili na přívod plynu, otočte maticí. Zapojení dokončete kontrolou úniku plynu.



Zapojení plynové hadice a elektrické zapojení spotřebiče nesmí vést v blízkosti horkých ploch, např. v zadní části spotřebiče. Plynová hadice musí být připojena v širokém úhlu, aby se předešlo možnosti jejího zlomení. Pohyb spotřebiče připojeného k přívodu plynu může způsobit únik plynu.

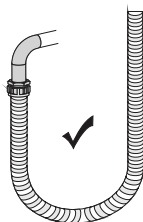

Pravda

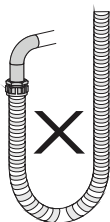

Lež

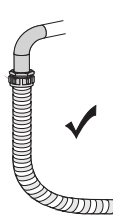

Pravda



Pravda

3. Spotřebič připojte k plynovému kohoutu v co nejkratší vzdálenosti tak, abyste předešli jakémukoli úniku plynu. Z bezpečnostních důvodů musí být použita hadice dlouhá maximálně 125 cm, minimálně 40 cm.
4. Během provádění kontroly úniku plynu nikdy nepoužívejte zapalovač, zápalky, hořící cigaretu nebo podobnou hořlavou látku.
5. Na spoj naneste mýdlo. V případě existence úniku se v postižené oblasti objeví pěna.
6. Má-li být varná deska namontovaná do skříňe nebo otevírací zásuvky, je třeba nad varnou desku namontovat ochranný panel s minimálně 15 mm otvorem.

JE-LI POD VARNOU DESKOU UMÍSTĚNA VESTAVĚNÁ TROUBA

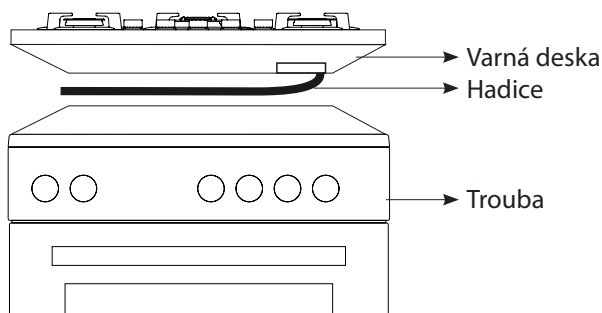

Obrázek 1

Plynové potrubí musí být zapojeno tak, aby se nedotýkalo trouby dole, ostrých hran a rohů, ani nesmí být nataženo tak, aby se ohýbalo nebo deformovalo. Zapojení plynu provedte z pravé části varné plochy, hadici uchyťte pomocí svorky.

INSTALACE VARNÉ DESKY

1. Z produktu sejměte hořáky, kryty hořáků a grily.
2. Varnou desku otočte směrem dolů a položte na rovnou plochu.
3. Aby se předešlo vniknutí cizích látek a kapalin mezi varnou desku a přepážku, naneste na spodní strany přepážky pastu, která je součástí balení. V rozích pastu nahrňte a vyplňte mezery v rozích.
4. Varnou desku znovu otočte a usadte do přepážky.
5. Varnou desku v přepážce utáhněte pomocí dodané svorky a šroubů. Na další straně je znázorněno provedení montáže varné desky.

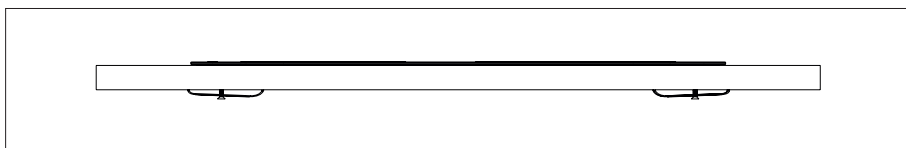
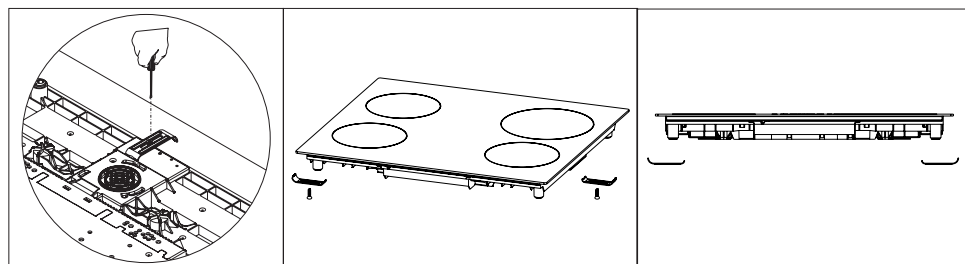
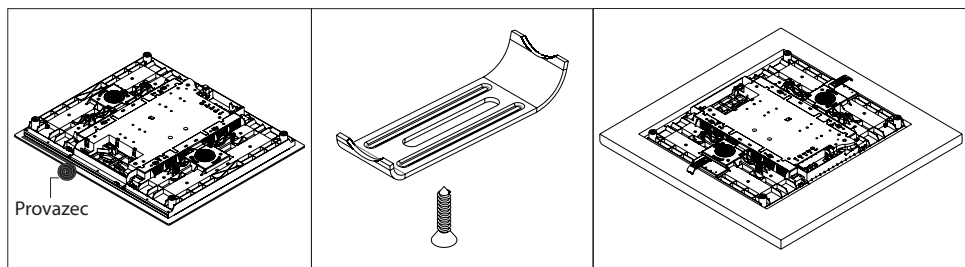

Obrázek 2

6. V případě, že je produkt namontován do zásuvky, je-li možné dotknout se spodní strany produktu, tato část musí být oddělena dřevěnou deskou.

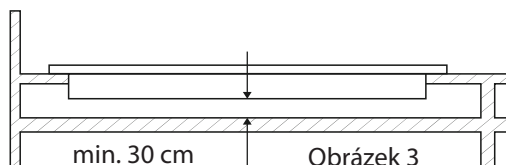

Obrázek 3

7. Při montáži varné desky na skříň, jak je znázorněno na obrázku výše, je třeba namontovat polici, která oddělí skříň a varnou desku. Je-li montovaná na vestavěnou troubu, není to třeba.
8. Bude-li vaše varná deska namontovaná vedle levé nebo pravé stěny, minimální vzdálenost mezi stěnou a varnou deskou musí být 50 mm.

VELIKOST VÝŘEZU VE SKŘÍŇCE A INSTALACE VAŠÍ VARNÉ DESKY

Při instalaci a nastavení výřezu ve skříňce věnujte pozornost níže zobrazeným nákresům a rozměrům.

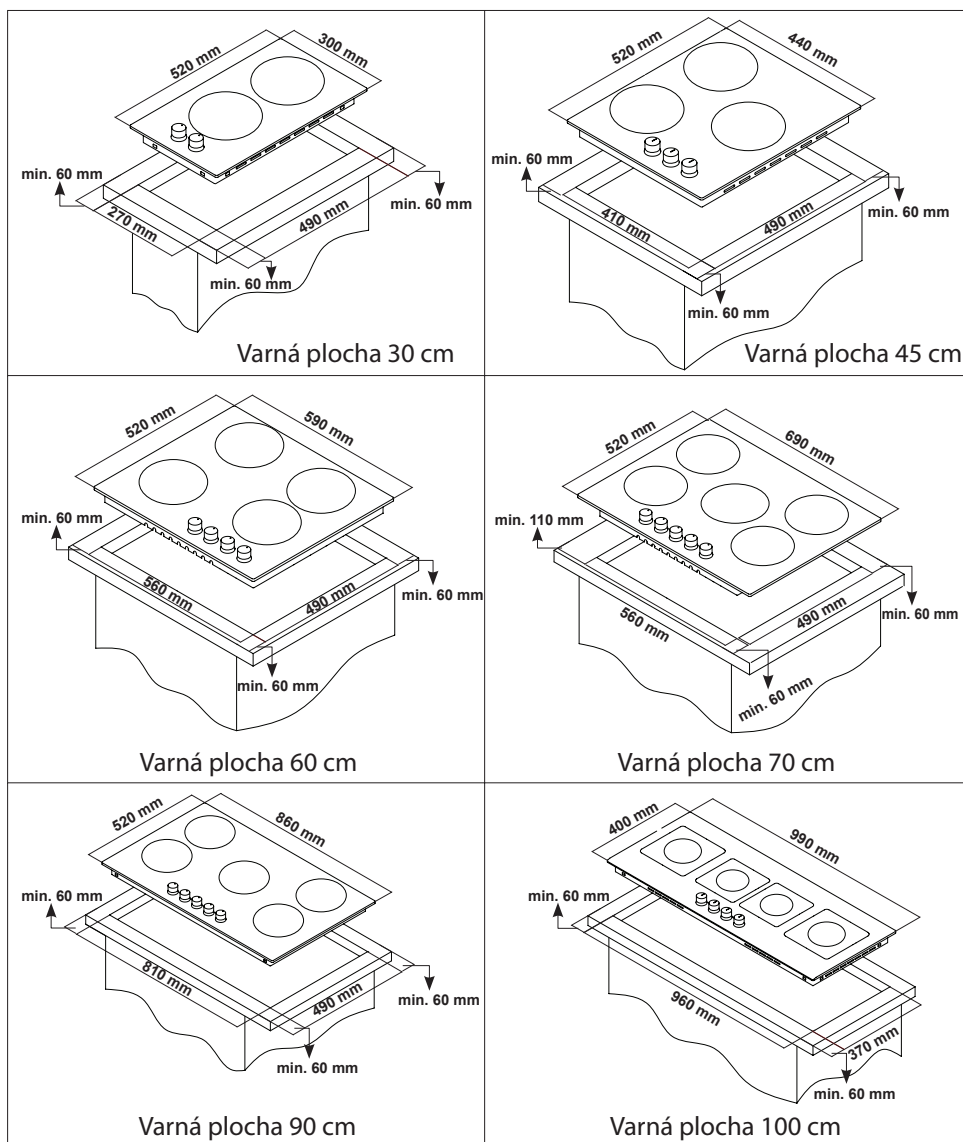

SPRÁVNÉ MÍSTO K INSTALACI

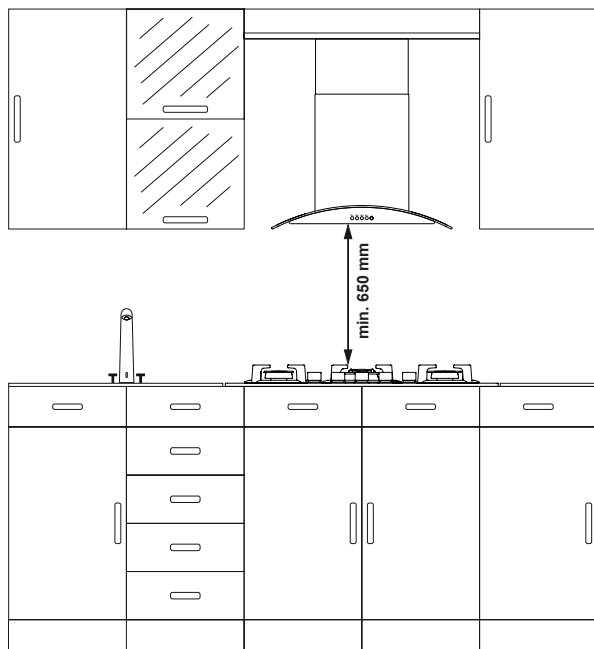

Produkt je navržen v souladu s kuchyňskými skříňkami na trhu. Mezi produktem a stěnami a nábytkem musí být ponechána bezpečná vzdálenost.

Bude-li nad vašim spotřebičem nainstalovaná digestoř, řiďte se doporučeními výrobce digestoře pro výšku montáže. (min. 65 cm)

Prostor, do kterého bude varná deska vložena, musí být vyřezán v souladu s pokyny pro rozměry.

Při instalaci produktu musí být dodržena pravidla specifikovaná v místních směrnících pro elektrické spotřebiče.

VĚTRÁNÍ MÍSTNOSTI

Vzduch nutný k hoření se získává ze vzduchu v místnosti a spalované plyny se uvolňují přímo do místnosti. Předpokladem bezpečného provozu vašeho produktu je dobré větrání místnosti. Není-li k dispozici žádné okno nebo v místnosti nelze zajistit větrání, je třeba nainstalovat doplňkovou ventilaci. Nicméně, v místnosti s dveřmi ven není třeba žádný větracích otvorů.

Velikost Místnosti	Větrací Otvor
Menší než 5 m ³	min. 100 cm ²
Mezi 5 m ³ - 10 m ³	min. 50 cm ²
Větší než 10 m ³	není třeba
Ve sklepě nebo přízemí	min. 65 cm ²

PŘECHOD ZE ZEMNÍHO PLYNU NA LPG A Z LPG NA ZEMNÍ PLYN

1. Vypněte přívod plynu a elektřiny do varné desky. Je-li vaše varná deska horká, nechte ji vychladnout.
2. Ke změně vstřikovače použijte šroubovák, jehož okraj je na Obr. 4.
3. Jak je znázorněno na Obr. 5, z varné desky demontujte víko hořáku a hořák a zajistěte viditelnost vstřikovače.
4. Vstřikovač sejměte otáčením zobrazeným na Obr. 6 a nahradte ho za nový.

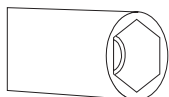

Obrázek 4

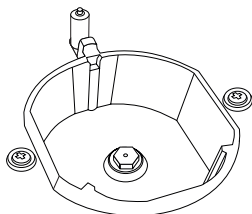

Obrázek 5

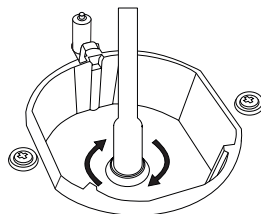

Obrázek 6

5. Potom odpojte ovládací prvky varné desky. Provedte nastavení otočením šroubu uprostřed plynových kohoutů pomocí malého šroubováku tak, jak je to znázorněno na následujícím obrázku. Pro nastavení šroubu použijte šroubovák odpovídajících rozměrů. U LPG otočte šroub ve směru hodinových ručiček. U zemního plynu otočte šroub proti směru hodinových ručiček. V nízké pozici je délka normálního plamene 6-7 mm. Při poslední kontrole zkontrolujte, zda je plamen otevřený nebo zavřený. Nastavení vašeho spotřebiče se může lišit podle použitého typu plynového kohoutu.

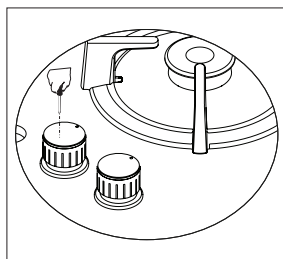

Obrázek 7

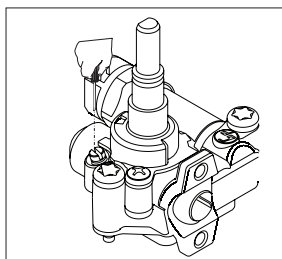

Obrázek 8

PLYN - BEZPEČNOSTNÍ ZAŘÍZENÍ (FFD)

Pokud dojde k přetečení potravin na horní hořáky, bezpečnostní zařízení se sepne a okamžitě odpojí plyn.

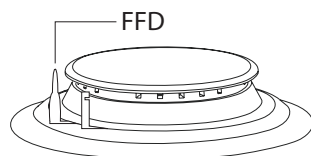

POUŽITÍ VAŠÍ VARNÉ DESKY

Použití plynové varné desky

1. Než začnete varnou desku používat, zkontrolujte, zda jsou hořáky ve správné pozici. Správné umístění hořáků je znázorněno na následujícím obrázku.

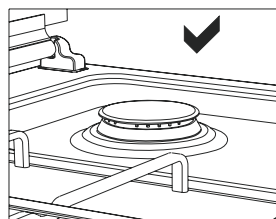
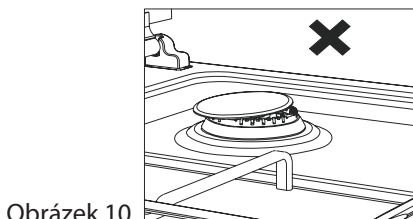

2. Plynové kohouty mají speciální uzamykací mechanismus. Proto při ovládní zóny varné desky zatlačte na tlačítko a během otevírání nebo zavírání kohoutu ho přidržte.

● Zavřeno  Plně otevřeno  Z části otevřeno

3. U modelů s automatickým zapalováním se zapalování provádí pomocí elektřiny. Proto se před spuštěním spotřebiče ujistěte, zda má spotřebič elektrické zapojení. Zapalování těchto model je následující.

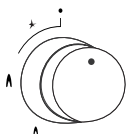

Kohout varné desky je v uzavřené pozici.

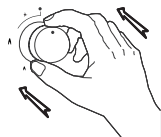

Chcete-li varnou desku zapálit, nejprve tlačítko stlačte.

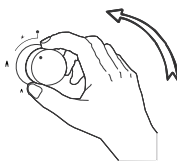

Zatímco držíte tlačítko, spustí se zapalovač a zahájí zapalování.

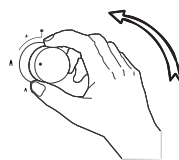

Přidržením a otočením tlačítka doprava můžete nastavit požadovanou délku plamene.

4. V případě, že tomu tak není, může dojít k rozlité věci, které na ně budou umístěny.
5. U modelů s vyvedeným plynem dodržte postup zapalování, který odpovídá pokynům výše, počkejte 5-10 sekund a stiskněte tlačítko, aniž byste své ruce sundali. Bezpečnostní mechanismus přejde do tohoto trvání a zajistí provoz varné desky. S ohledem na plyn vyvedený do spotřebič plynový kohout odpojí plyn vstupující do zóny varné desky v případě, že plamen z nějakého důvodu zhasnul.

- Při používání konvičky na kávu dodávané s varnou deskou se ujistěte, zda jsou nožičky tohoto zařízení umístěny na mřížce varné desky přesně a zda jsou v zóně varné desky vycentrované. Zařízení používejte pouze na malém hořáku.
- Při používání plynových varných desek použijte pánev, umístěnou na povrch varné desky co nejdále. Díky tomu šetříte energii. V následující tabulce jsou uvedeny průměry hrnců, které lze použít na uvedené hořáky. Zóna varné desky Wok dokáže jídlo uvařit rychle.

PRŮMĚR HRNCE

SKLENĚNÉ VARNÉ DESKY						
	Domino	45 cm. Vaříč	60 cm. Ruční Ovládání	60 cm. Ovládání Vpředu	70 cm. Ovládání Vpředu	90 cm. Ovládání Vpředu
Pomocný Hořák	12-18 cm	12-18 cm	12-18 cm	12-18 cm	12-18 cm	12-18 cm
Střední Hořák	---	18-20 cm	18-20 cm	18-20 cm	18-20 cm	18-22 cm
Velký Hořák	18-24 cm	22-24 cm	22-24 cm	22-24 cm	22-24 cm	22-26 cm
Hořák WOK	24-26 cm	---	24-26 cm	24-26 cm	24-26 cm	26-30 cm

KOVOVÉ KAMNA						
	Domino	45 cm. Vaříč	60 cm. Ruční Ovládání	60 cm. Ovládání Vpředu	70 cm. Ovládání Vpředu	90 cm. Ovládání Vpředu
Pomocný Hořák	12-18 cm	12-18 cm	12-18 cm	12-18 cm	12-18 cm	12-18 cm
Střední Hořák	---	18-20 cm	18-20 cm	18-20 cm	18-20 cm	18-22 cm
Velký Hořák	18-22 cm	22-24 cm	22-26 cm	22-24 cm	22-24 cm	22-26 cm
Hořák WOK	24-26 cm	24-26 cm	24-26 cm	24-26 cm	24-26 cm	26-32 cm



Lež Lež Lež Pravda
Nádobí musí mít minimální průměr 120 mm.

HOŘÁK WOK

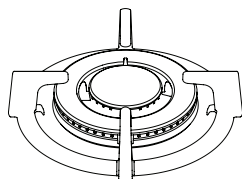

Obrázek 12

Vzhledem k tomu, že je vybavený systémem dvojitého hořáku, zajišťuje homogenní distribuci tepla ve spodní část pánve. Je to ideální pro krátkodobé vaření při vysokých teplotách. Chcete-li na hořáku wok použít běžné nádoby, je třeba, abyste z varné desky sejmuli mřížku wok.

POUŽITÍ VARNÉ DESKY

Elektrické varné desky můžete ovládat otáčením tlačítek na ovládacím panelu a nastavit tak požadovanou úroveň. Výkony varné desky podle úrovně jsou uvedeny v následující tabulce.

	ÚROVEŇ 1	ÚROVEŇ 2	ÚROVEŇ 3	ÚROVEŇ 4	ÚROVEŇ 5	ÚROVEŇ 6
Ø 80 mm	200 W	250 W	450 W	---	---	---
Ø 145 mm	250 W	750 W	1000 W	---	---	---
Ø 180 mm	500 W	750 W	1500 W	---	---	---
Ø 145 mm rychlý	500 W	1000 W	1500 W	---	---	---
Ø 180 mm rychlý	850 W	1150 W	2000 W	---	---	---
Ø 145 mm	95 W	155 W	250 W	400 W	750 W	1000 W
Ø 180 mm	115 W	175 W	250 W	600 W	850 W	1500 W
Ø 145 mm rychlý	135 W	165 W	250 W	500 W	750 W	1500 W
Ø 180 mm rychlý	175 W	220 W	300 W	850 W	1150 W	2000 W

ÚDRŽBA A ČIŠTĚNÍ

Než začnete provádět údržbu nebo čištění, nejprve odpojte přívod elektriny a vypněte přívod plynu. Je-li varná deska horká, nechte ji vychladnout.

1. Aby vaše varná deska měla dlouhou a ekonomickou životnost, je třeba provádět pravidelné čištění a údržbu vaší varné desky.
2. Varnou desku nečistěte ostrými nástroji, např. drátěnkou nebo nožem. Nepoužívejte abrazivní, drsné, kyselé materiály nebo čistící přípravky.
3. Po otření varné desky navlhčeným hadříkem desku důkladně vysušte měkkým hadříkem.
4. Skleněné povrchy vyčistěte speciálním čistícím přípravkem na sklo. Vzhledem k tomu, že poškrábání skleněných povrchů vede k jejich nalomení, při čištění skleněných povrchů nepoužívejte abrazivní čistící přípravky nebo ostré kovové škrabky.
5. Varnou desku nečistěte parními čističi.
6. Kanály a víka zón varné desky čistěte vodou a plynové kanály kartáčem.
7. Během čištění vaší varné desky nikdy nepoužívejte hořlavé materiály, např. Ředidla, kyseliny a benzín.
8. Plastové a hliníkové části vaší varné desky nemyjte v myčce na nádobí.
9. K čištění použijte vinný ocet, citrón, sůl, coca-cola a podobné látky obsahující kyseliny a zásadité látky, které nalijete přímo na svoji varnou desku.
10. V průběhu času tlačítka varné desky ztvrdnou nebo se přestanou otáčet, v takovém případě bude třeba tato tlačítka vyměnit. Výměnu smí provádět pouze autorizovaný servis.

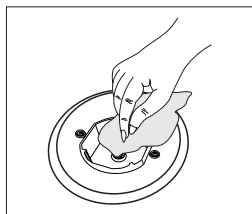

Obrázek 13

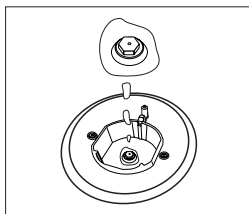

Obrázek 14

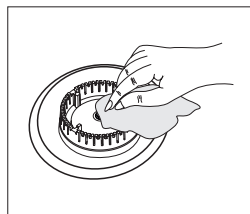

Obrázek 15

PROBLÉMY A NÁVRHY ŘEŠENÍ

Problémy, ke kterým u vašeho produktu dojde, můžete vyřešit ještě než kontaktujete technický servis, zkontrolováním následujících bodů.

Pokud varná deska nefunguje:

- Zkontrolujte, zda je napájecí kabel varné desky zapojený
- Bezpečně zkontrolujte, zda je elektrina stále v síti.
- Zkontrolujte pojistky.
- Zkontrolujte, zda nedošlo k poškození napájecího kabelu.
- Zkontrolujte, zda je hlavní plynový ventil otevřený.
- Zkontrolujte, zda nedošlo ke zlomení nebo protočení plynového potrubí.
- Zkontrolujte, zda je plynové potrubí k varné desce připojeno správným způsobem.
- Zkontrolujte, zda je na vaší varné desce použitý vhodný plynový ventil.
(Provedte pravidelnou údržbu.)

Pokud nefunguje spouštěcí zařízení:

- Zkontrolujte, zda je zapojený napájecí kabel produktu.
- Důkladně vyčistěte hranu a části zapalování na hořácích pomocí odstraňovače nečistot. Zkontrolujte, zda jsou kanály na hořácích otevřené a čisté.

NASTAVENÍ PLYNOVÝCH VARNÝCH DESEK PODLE TYPU PLYNU

Typ plynu (LPG nebo zemní plyn), pro který je váš spotřebič vyrobený, je uvedený na štítku v zadní části produktu, společně s technickými funkcemi. Není-li nastavení plynu ve spotřebiči stejné jako nastavení plynu ve vaší síti, musí být upraveno odborníkem. V následující tabulce jsou uvedeny hodnoty vstřikovače, průtoku plynu a výkonu spotřebiče, podle typu plynu.

VENTIL, SPOTŘEBA A VÝKON TABULKA							
HODNOTY VENTILU HOŘÁKU PODLE DRUHU PLYNU	G20,20 mbar G25,25 mbar			G20,25 mbar		G20,13 mbar	
	Zemní Plyn			Zemní Plyn		Zemní Plyn	
Wok Hořák (3,5)	Ventil	1,40	mm	1,28	mm	1,60	mm
	Spotřeba	0,333	m ³ /h	0,333	m ³ /h	0,333	m ³ /h
	Výkon	3,50	kW	3,50	kW	3,50	kW
Wok Hořák (2,5)	Ventil	1,15	mm	1,06	mm	1,35	mm
	Spotřeba	0,243	m ³ /h	0,243	m ³ /h	0,243	m ³ /h
	Výkon	2,50	kW	2,50	kW	2,50	kW
Velký Hořák	Ventil	1,15	mm	1,10	mm	1,45	mm
	Spotřeba	0,276	m ³ /h	0,276	m ³ /h	0,276	m ³ /h
	Výkon	2,90	kW	2,90	kW	2,90	kW
Střední Hořák	Ventil	0,97	mm	0,92	mm	1,10	mm
	Spotřeba	0,162	m ³ /h	0,162	m ³ /h	0,162	m ³ /h
	Výkon	1,70	kW	1,70	kW	1,70	kW
Malý Hořák	Ventil	0,72	mm	0,70	mm	0,85	mm
	Spotřeba	0,96	m ³ /h	0,96	m ³ /h	0,96	m ³ /h
	Výkon	0,95	kW	0,95	kW	0,95	kW

VENTIL, SPOTŘEBA A VÝKON TABULKA							
HODNOTY VENTILU HOŘÁKU PODLE DRUHU PLYNU	G30,28-30 mbar G31,37 mbar			G30,50 mbar		G30,37 mbar	
	LPG			LPG		LPG	
Wok Hořák (3,5)	Ventil	0,96	mm	0,76	mm	0,96	mm
	Spotřeba	254	g/h	254	g/h	254	g/h
	Výkon	3,50	kW	3,50	kW	3,50	kW
Wok Hořák (2,5)	Ventil	0,82	mm	0,73	mm	0,78	mm
	Spotřeba	182	g/h	182	g/h	182	g/h
	Výkon	2,50	kW	2,50	kW	2,50	kW
Velký Hořák	Ventil	0,85	mm	0,75	mm	0,85	mm
	Spotřeba	211	g/h	211	g/h	211	g/h
	Výkon	2,90	kW	2,90	kW	2,90	kW
Střední Hořák	Ventil	0,65	mm	0,60	mm	0,65	mm
	Spotřeba	124	g/h	124	g/h	124	g/h
	Výkon	1,70	kW	1,70	kW	1,70	kW
Malý Hořák	Ventil	0,50	mm	0,43	mm	0,50	mm
	Spotřeba	69	g/h	69	g/h	69	g/h
	Výkon	0,95	kW	0,95	kW	0,95	kW

EKOLOGICKÁ LIKVIDACE

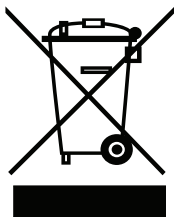

1. Obal zlikvidujte způsobem šetrným k životnímu prostředí.
2. Tento spotřebič je označen v souladu s evropskou směrnicí 2012/19/EU týkající se použitých elektrických a elektronických spotřebičů (elektrický a elektronický odpad – WEEE). Směrnice stanoví rámec pro vrácení a recyklaci použitých spotřebičů, který platí po celé EU.

INFORMACE O BALENÍ

Balící materiály jsou vyrobeny z recyklovatelných materiálů v souladu s našimi národními směrnicemi na ochranu životního prostředí. Nelikvidujte obalové materiály společně s domácím nebo jiným odpadem. Odveďte je do míst sběrného odpadu určených místními úřady.

ZÁRUČNÍ PODMÍNKY

Záruka na tento spotřebič představuje 24 měsíců od data zakoupení. Nárok na záruku je možné uplatnit pouze po předložení originálu dokladu o zakoupení výrobku (paragon, faktura) s typovým označením výrobku, datem prodeje a čitelným razítkem prodejce. Záruka zahrnuje výměnu nebo opravu částí spotřebiče, které se poškodí z důvodu poruch ve výrobě spotřebiče. Po uplynutí záruční doby bude spotřebič opraven za poplatek. Výrobce neodpovídá za poškození nebo úrazy osob, zvířat z důvodu nesprávného použití spotřebiče a nedodržení pokynů v návodu k použití. Výrobek je určen výhradně jako domácí spotřebič pro použití v domácnosti. Smluvní záruka je 6 měsíců, pokud je kupující podnikatel - fyzická osoba a spotřebič kupuje pro podnikatelskou činnost nebo komerční využití (§ 429 Obchodního zákoníku). Záruka se snižuje dle § 619 odst. 2 občanského zákoníku na 6 měsíců pro: žárovky, baterie, křemíkové a halogenové trubice.

Záruka se nevztahuje

- jakékoliv mechanické poškození výrobku nebo jeho části
- na vady způsobené nevhodným zacházením nebo umístěním.
- je-li zařízení obsluhováno v rozporu s návodem, případně zásahem neoprávněné osoby.
- nesprávně používán, skladován nebo přenášen.
- na záruku 24 měsíců se nevztahují opravy, například: výměna žárovky, trubice, čištění a odvápnování kávovarů, žehliček, zvlhčovačů, atd. Zde bude účtováno servisem za smluvní cenu.
- pokud nebude při kontrole přístroje zjištěna žádná závada nebo nebudou splněny záruční podmínky, uhradí režijní náklady spojené s kontrolou nebo opravou výrobku kupující.
- zákazník ztrácí záruku při používání výrobků k profesionální či jiné výdělečné činnosti v provozovnách.
- závada byla způsobena vnějšími a živelními podmínkami (např. poruchami v elektrické síti nebo bytové instalaci)
- záruka se netýká poškození vnějšího vzhledu nebo jiných, které nebrání standardní obsluze.

Pokud zboží při uplatňování vady ze strany spotřebitele bude zasíláno poštou nebo přepravní službou musí být zabaleno v obalu vhodném pro přepravu tak, aby se zabránilo poškození výrobku.

Zodpovědný zástupce za servis pro ČR na značky: ARDES, Guzzanti, Scarlett, Luxell, Graef

ČERTES spol. s r.o.

Donínská 83

463 34 Hrádek nad Nisou

Tel./fax 482771487 - příjem oprav- servis.

Tel./fax 4827718718 - náhradní díly

Mobil: 721018073, 731521116, 608719174

Pracovní doba 8 - 16,30

www: certes.info, e-mail: certes@certes.info



Záruční list

Tento oddíl vyplňte prosím hůlkovým písmem a přiložte k výrobku.

Odesílatel:

Příjmení/jméno:

Stát/PSČ/obec/ulice:

Telefonní číslo:

Číslo/označení (zbožní) položky:

Datum/místo prodeje:

Popis závady:

.....

Datum/podpis:

Záruka se nevztahuje.

Zašlete prosím neopravený výrobek za cenu poštovného zpět.

Sdělte mi, kolik budou činit náklady. Opravte výrobek za úhradu.

Informace pro uživatele k likvidaci elektrických a elektronických zařízení (domácnosti)

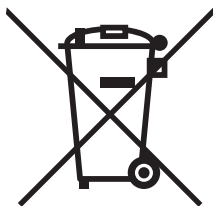

Tento symbol na produktech anebo v průvodních dokumentech znamená, že použité elektrické a elektronické výrobky nesmí být přidány do běžného komunálního odpadu.

Ke správné likvidaci, obnově a recyklaci doručte tyto výrobky na určená sběrná místa, kde budou přijata zdarma. Alternativně v některých zemích můžete vrátit své výrobky místnímu prodejci při koupi ekvivalentního nového produktu.

Správnou likvidací tohoto produktu pomůžete zachovat cenné přírodní zdroje a napomáháte prevenci potenciálních negativních dopadů na životní prostředí a lidské zdraví, což by mohly být důsledky nesprávné likvidace odpadů. Další podrobnosti si vyžádejte od místního úřadu nebo nejbližšího sběrného místa.

Při nesprávné likvidaci tohoto druhu odpadu mohou být v souladu s národními předpisy uděleny pokuty.

Pro podnikové uživatele v zemích Evropské unie

Chcete-li likvidovat elektrická a elektronická zařízení, vyžádejte si potřebné informace od svého prodejce nebo dodavatele.

Informace k likvidaci v ostatních zemích mimo Evropskou unii

Tento symbol je platný jen v Evropské unii.

Chcete-li tento výrobek zlikvidovat, vyžádejte si potřebné informace o správném způsobu likvidace od místních úřadů nebo od svého prodejce.

Dovozce:

PRIVEST s.r.o.

Na Zlatnici 301/2

Praha 4, PSČ 147 00

www: www.privest.cz

Email: info@privest.cz

Telefon: (+420) 241 410 819

Vážený používateľ,

Naším cieľom je dodať Vám čo najkvalitnejší produkt vyrobený v našich moderných závodoch v dôkladnom výrobnom prostredí, v súlade s konceptom celkovej kvality.

Preto Vám odporúčame, aby ste si pozorne prečítali tento návod na obsluhu, predtým ako budete spotrebič používať, a aby ste si tento návod uschovali pre ďalšie využitie.

Poznámka: Tento návod na obsluhu je pripravený pre viac ako jeden model. Niektoré z funkcií, ktoré sú opísané v tomto návode nemusia byť na vašom spotrebiči k dispozícii.

Všetky naše spotrebiče slúžia pre domáce použitie, nie však na komerčné použitie.

„Tento spotrebič spĺňa smernicu WEEE.“

OBSAH

DÔLEŽITÉ UPOZORNENIA	4
ZOZNÁMENIE SA SO SPOTREBIČOM.....	5
OVLÁDACÍ PANEL	6
DÔLEŽITÉ UPOZORNENIA	7
AK JE POD VARNÝM PANELOM UMIESTNENÁ VSTAVANÁ RÚRA.....	9
INŠTALÁCIA VARNÉHO PANELA	9
VEĽKOSŤ VÝREZU V SKRINKE A INŠTALÁCIA VÁŠHO VARNÉHO PANELA	11
VHODNÉ MIESTO NA INŠTALÁCIU	12
ODVETRANIE MIESTNOSTI	12
PRECHOD ZO ZEMNÉHO PLYNU NA LGP A Z LPG NA ZEMNÝ PLYN	13
PLYN - BEZPEČNOSTNÉ ZARIADENIE (FFD)	13
POUŽITIE VARNÉHO PANELA	14
PRIEMER HRNCOV	15
WOK HORÁK.....	15
POUŽITIE VARNÝCH ZÓN	16
ÚDRŽBA A ČISTENIE.....	16
PROBLÉMY A MOŽNOSTÍ RIEŠENIA.....	17
EKOLOGICKÁ LIKVIDÁCIA	19
INFORMÁCIE O BALENÍ.....	19

DÔLEŽITÉ UPOZORNENIA

- VAROVANIE:** Skôr ako sa dotknete koncoviek pripojenia, musia byť všetky okruhy odpojené.
- VAROVANIE:** Akékoľvek neuvážené varenie s tukmi a olejmi môže byť nebezpečné a môže spôsobiť požiar.
- VAROVANIE:** Nebezpečenstvo požiaru; na varnom povrchu neskladujte žiadne potraviny.
- VAROVANIE:** Volne dostupné časti sa môžu počas použitia zahriať. Malé deti udržiavajte mimo dosahu spotrebiča.
- VAROVANIE:** Tento spotrebič a jeho volne dostupné časti sa počas používania zahrievajú.
- Nastavenie tohto spotrebiča je vyznačené na výrobnom štítku. (alebo na údajovom štítku)
- Tento spotrebič nie je pripojený k systému odvádzania spodín spaľovania. Tento spotrebič musí byť pripojený a nainštalovaný v súlade s platnou právnou úpravou. Zvážte požiadavky spojené s odvetraním.
- Použitie plynovej platničky zvýši vlhkosť a množstvo spodín v miestnosti, kde je spotrebič umiestnený. Hlavne počas použitia spotrebiča sa uistite, či je kuchyňa dobre odvetraná a zachovajte prírodné vetracie otvory alebo nainštalujte mechanický odvetrávací systém. (Odsávač pár nad hornou časťou rúry) Stále používanie spotrebiča môže vyžadovať ďalšie odvetrávanie. Napríklad, otvorenie okna, zvýšenie úrovne odvetrávanie v mechanickom odvetrávacom systéme.
- VAROVANIE:** Spotrebič slúži len na varenie. **Nesmie sa používať pre iné účely, napríklad na vykurovanie miestnosti.**
- “Tento spotrebič musí byť nainštalovaný v súlade so smernicami a iba na dobre odvetrávanom mieste. Skôr ako spotrebič nainštalujete alebo uvediete do prevádzky, prečítajte si návod na obsluhu.”
- „Skôr ako spotrebič nainštalujete, oboznámte sa s miestnymi podmienkami (typ plynu a tlak plynu) a uistite sa, či nastavenie spotrebiča je vhodné.“
- „Tieto pokyny platia pre krajiny, ktorých symboly sú uvedené na spotrebiči. Pokiaľ symbol krajiny nie je na spotrebiči, je potrebné, aby ste spotrebič prispôbili podmienkam danej krajiny, a taktiež je potrebné, aby ste si prečítali technické inštrukcie.“
- Systém nespúšťajte na dlhšie ako na 15 sekúnd. Pokiaľ sa horák po uplynutí 15 sekúnd od spustenia systému nevznieti, otvorte dvere a/alebo počkajte minimálne 1 minútu, pokiaľ horák zapálite znovu.
- Na čistenie spotrebiča nepoužívajte parné čističe.
- NIKDY sa nepokúšajte zhasiť požiar vodou, najskôr odpojte napájanie a potom pomocou, napr. pokrievky alebo utierky, zakryte plameň.
- Deti mladšie ako 8 rokov môžu spotrebič používať, ale musia byť pod neustálym dozorom.
- Dajte pozor, aby ste sa nedotkli žiadnych horúcich častí spotrebiča.
- Tento spotrebič môžu používať deti staršie ako 8 rokov a osoby so zníženými fyzickými, senzorickými alebo mentálnymi schopnosťami alebo bez dostatočných skúseností a vedomostí v prípade, že sú pod dozorom, alebo sú poučené ohľadom bezpečného použitia spotrebiča a boli oboznámené s možným nebezpečenstvom.

ZOZNÁMENIE SA SO SPOTREBIČOM

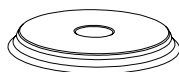
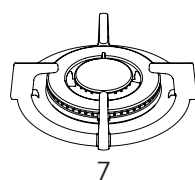
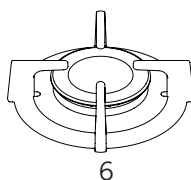
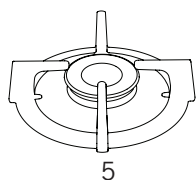
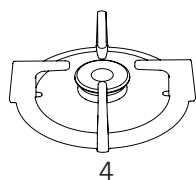
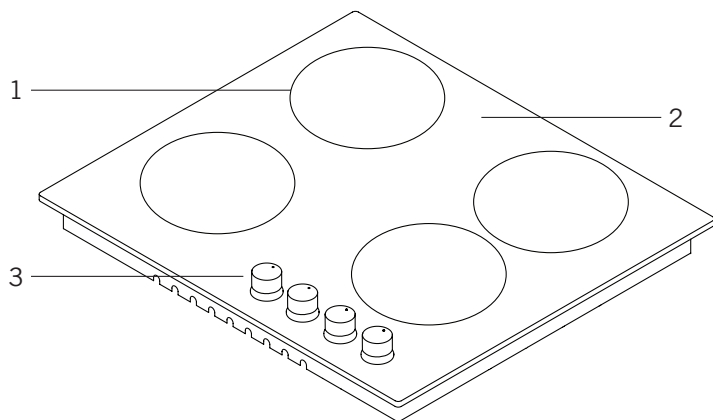

8

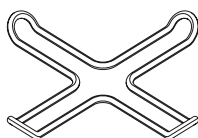

9

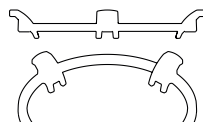

10

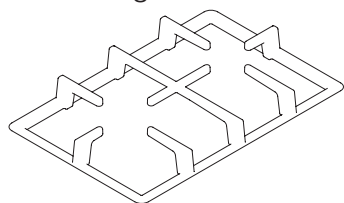

11

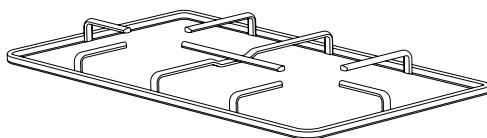

12

- 1- Pozícia horáka
- 2- Sklenený alebo kovový povrch
- 3- Ovládacie tlačidlá
- 4- Malý horák
- 5- Stredný horák
- 6- Veľký horák

- 7- Wok horák
- 8- Varný panel
- 9- Adaptér na kávovar
- 10- Adaptér na Wok horák
- 11- Hliníková mriežka
- 12- Smaltovaná mriežka

OVLÁDACÍ PANEL

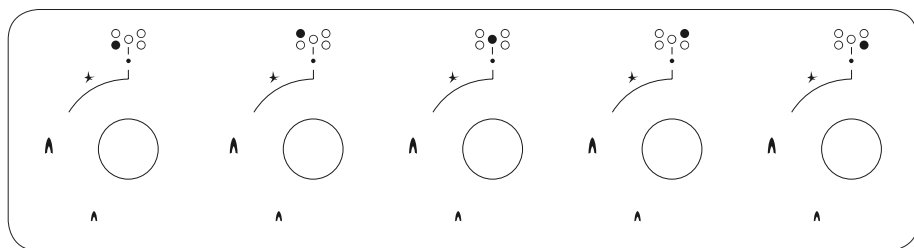

Panel - varná plocha 70-90 cm a 100 cm

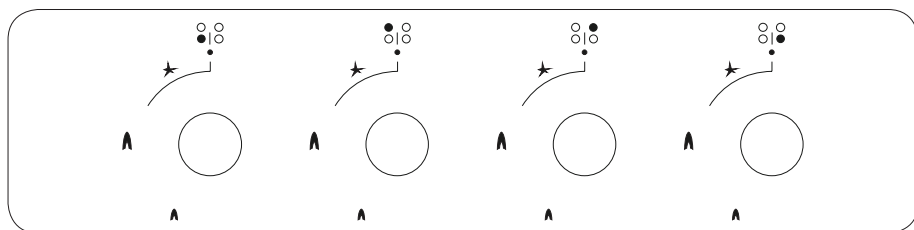

Panel - varná plocha 60 cm

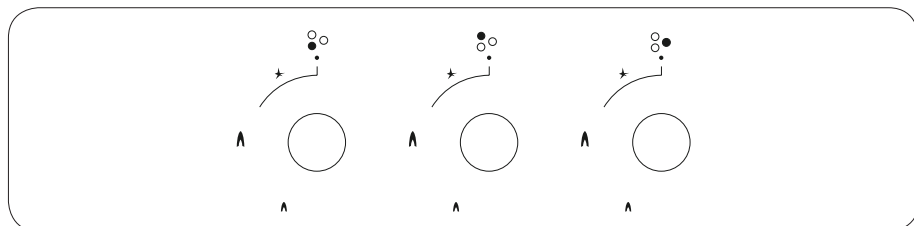

Panel - varná plocha 45 cm

SCHÉMA ELEKTRICKÉHO PRIPOJENIA

Elektrické pripojenie spotrebiča v súlade s nasledujúcim obrázkom nechajte vykonať autorizovanej osobe.

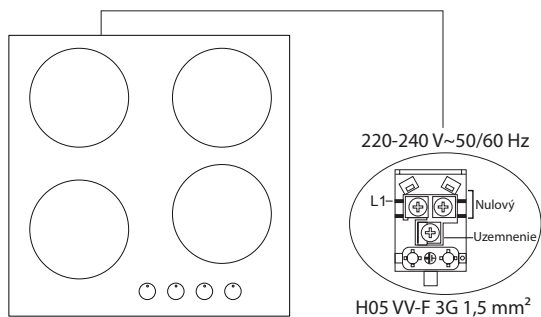

Elektrické pripojenie a bezpečnosť

1. Nastavenie tohto spotrebiča je vyznačené na štítku.
2. Tento spotrebič nie je pripojený k žiadnemu zariadeniu na uvoľňovanie splodín spaľovania. Musí byť pripojený a nainštalovaný v súlade s platnou smernicou pre montáž.
3. Veľkú pozornosť je potrebné venovať podmienkam súvisiacim s odvetraním.
4. Váš spotrebič musí byť pripojený ku poistke zodpovedajúcej elektrickému výkonu. V prípade potreby sa odporúča, aby pripojenie vykonala osoba z autorizovaného servisu.
5. Váš spotrebič je nakonfigurovaný v súlade s napájaním 220-240 V 50/60 Hz.
6. Pokiaľ sa napájanie od týchto hodnôt odlišuje, kontaktujte autorizovaný servis.
7. Elektrické pripojenie Vášho spotrebiča musí byť vykonané iba do poistiek s vhodne zapojeným uzemnením. Ak nie je na mieste, kde má byť spotrebič nainštalovaný, k dispozícii žiadna vhodná poistka, ihneď kontaktujte autorizovaný servis. Výrobca nezodpovedá za škody spôsobené pripojenou poistkou bez vykonaného uzemnenia.
8. Zástrčka spotrebiča musí byť čo najbližšie k uzemnenej poistke, bez použitia predlžovacieho kábla.
9. Nedovoľte, aby prívodný kábel spotrebiča prišiel do kontaktu s horúcimi časťami spotrebiča. Rovnako tak nedovoľte jeho kontakt s ostrými hranami a rohmi.
10. Ak je prívodný kábel poškodený, musí byť vymenený buď výrobcom alebo zástupcom jeho servisu alebo podobne kvalifikovanou osobou, aby sa tak predišlo nebezpečným situáciám.
11. Nesprávne elektrické pripojenie môže spotrebič poškodiť. V takom prípade sa na váš spotrebič nebude vzťahovať žiadna záruka. Elektrické pripojenie vášho spotrebiča musí vykonať osoba z autorizovaného servisu.
12. Počas prevádzky varného panela sa môžu niektoré časti zahriať. Aj keď spínače prepnete do zatvorenej polohy, tieto časti zostanú ešte chvíľu horúce. Deti musia byť neustále udržiavané mimo dosahu spotrebiča a nesmú byť ponechané bez dozoru. Pokiaľ blikajú výstražné kontrolky, povrchu varného panela sa nedotýkajte. Keď spotrebič vypnete, horúce časti, ktoré sú aj naďalej nebezpečné, sú označené výstražnými kontrolkami. (sklokeramické modely)

Pripojenie plynu a bezpečnosť

1. Pre zapojenie LPG (fľaša na plyn) pripevnite kovovú svorku na hadicu vychádzajúcu z LPG (fľaša na plyn). Okraj hadice pripevnite ku konektoru hadice za spotrebičom, zatlačte na koniec hadíc, ktorý ste ohriali v teplej vode. Potom svorku pripevnite na koniec hadice a dotiahnite ju skrutkovačom. Tesnenie a konektor hadice potrebné pre zapojenie sú znázornené na obrázku nižšie.

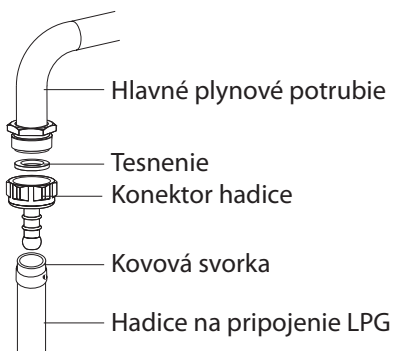

POZNÁMKA: Regulátor, ktorý bude pripevnený na LPG (fľaša na plyn), musí mať funkciu 300 mmSS.

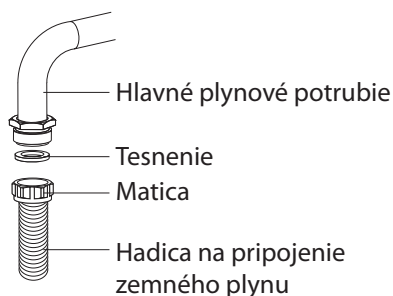

2. Zapojenie zemného plynu musí vykonať autorizovaný technik. Pri zapojení zemného plynu dajte do matice na okraji hadice pre pripojenie zemného plynu tesnenie. Aby ste hadicu pripevnili na prívod plynu, otočte maticou. Zapojenie dokončíte tým, že skontrolujete či nedochádza k úniku plynu.



Zapojenie plynovej hadice a elektrické zapojenie spotrebiča nesmie viesť v blízkosti horúcich plôch, napríklad v zadnej časti spotrebiča. Plynová hadica musí byť pripojená v širokom uhle, aby sa predišlo možnosti jej zlomenia. Pohyb spotrebiča pripojeného k prívodu plynu môže spôsobiť únik plynu.

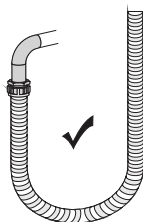

Správne

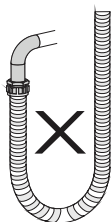

Nesprávne

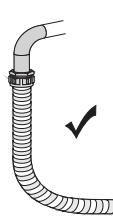

Správne



Správne

3. Spotrebič pripojte k plynovému ventilu v čo najkratšej vzdialenosti tak, aby ste predišli akémukoľvek úniku plynu. Z bezpečnostných dôvodov musí byť použitá hadica dlhá maximálne 125 cm a minimálne 40 cm.
4. Počas vykonávania kontroly úniku plynu nikdy nepoužívajte zapaľovač, zápalky, horiacu cigaretu alebo podobnú horľavú látku.
5. Na spoj naneste mydlo. V prípade existencie úniku sa v postihnutej oblasti objaví pena.
6. Ak má byť varný panel namontovaný do skrine alebo otváracej zásuvky, je potrebné nad varným panelom namontovať ochranný panel s minimálne 15 mm otvorom.

AK JE POD VARNÝM PANELOM UMIESTNENÁ VSTAVANÁ RÚRA

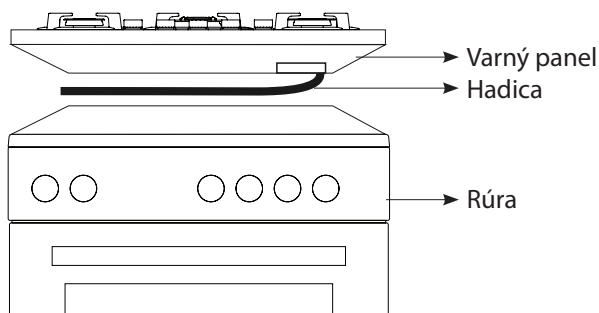

Obrázok 1

Plynové potrubie musí byť zapojené tak, aby sa nedotýkalo rúry v dolnej časti, ostrých hrán a rohov, ani nesmie byť vedené tak, aby sa ohýbalo alebo deformovalo. Zapojenie plynu vykonajte z pravej časti varnej plochy, hadicu uchyťte pomocou svorky.

INŠTALÁCIA VARNÉHO PANEĽA

1. Zo spotrebiča odoberte horáky, kryty horákov a grily.
2. Varný panel otočte smerom dole a položte na rovnú plochu.
3. Aby sa predišlo vniknutiu cudzích predmetov a kvapalín medzi varný panel a priehradku, naneste na spodnú strany priehradky pastu, ktorá je súčasťou balenia. V rohoch pastu nahrňte a vyplňte medzery.
4. Varný panel opäť otočte a usadte do priehradky.
5. Varný panel v priehradke dotiahnite pomocou dodanej svorky a skrutiek. Na ďalšej strane je znázornené vykonanie montáže varného panela.

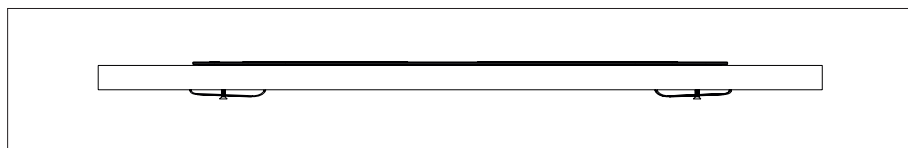
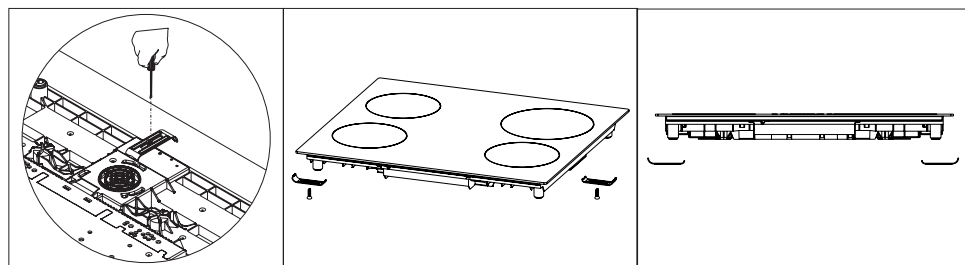
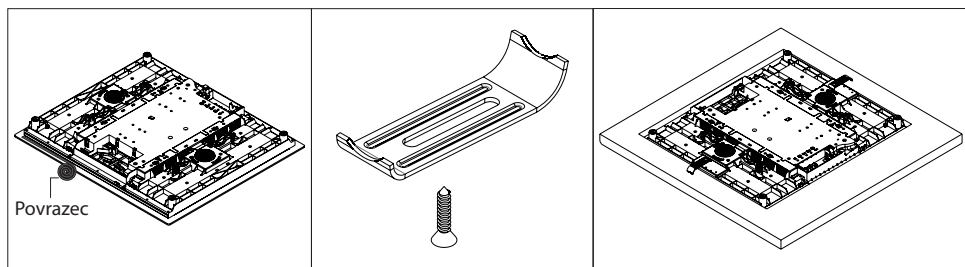

Obrázok 2

6. V prípade, že je spotrebič namontovaný do zásuvky, ak je možné dotknúť sa spodnej strany spotrebiča, táto časť musí byť oddelená drevenou doskou.

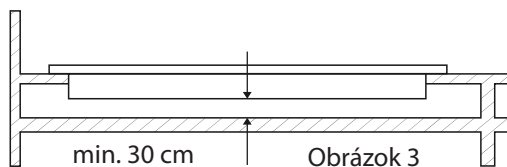

Obrázok 3

7. Pri montáži varného panela na skrinku, ako je znázornené na obrázku vyššie, je potrebné namontovať policu, ktorá oddelí skrinku a varný panel. Ak je montovaný na vstavanú rúru, nie je to potrebné.
8. Ak bude varný panel namontovaný vedľa ľavej alebo pravej steny, minimálna vzdialenosť medzi stenou a varným panelom musí byť 50 mm.

VEĽKOSŤ VÝREZU V SKRINKE A INŠTALÁCIA VÁŠHO VARNÉHO PANEĽA

Pri inštalácii a nastavení výrezu v skrinke venujte pozornosť nižšie zobrazeným obrázkom a rozmerom.

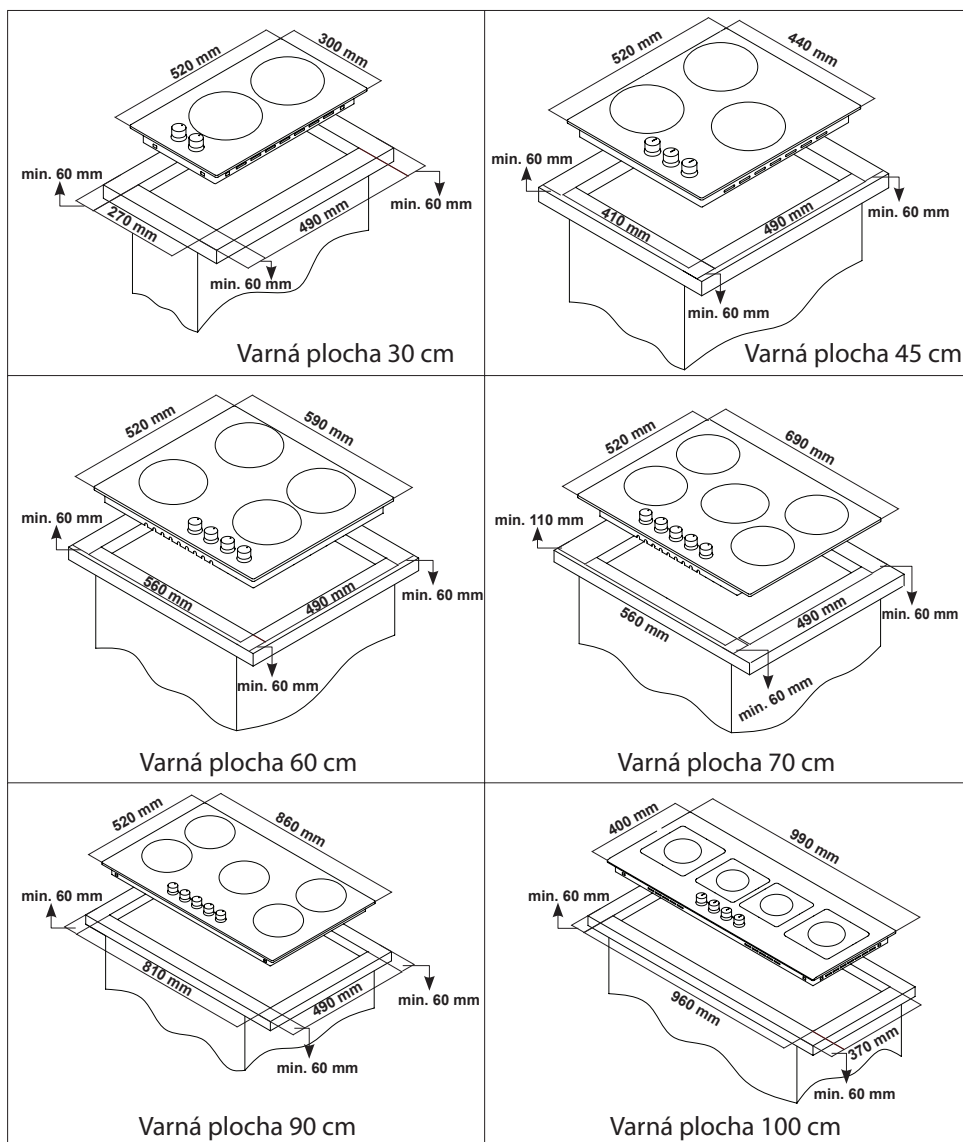

VHODNÉ MIESTO NA INŠTALÁCIU

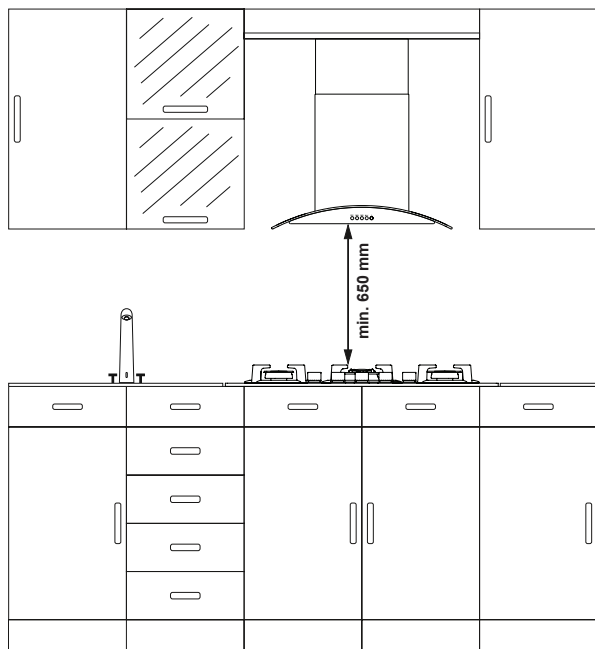

Spotrebič je navrhnutý v súlade s kuchynskými skrinkami, ktoré sú na trhu. Medzi spotrebičom a stenami nábytku musí byť ponechaná dostatočná bezpečná vzdialenosť.

Ak bude nad vašim spotrebičom nainštalovaný odsávač pár, riadte sa inštrukciami od výrobcu odsávača pár na výšku montáže. (min. 65 cm)

Priestor, do ktorého bude varný panel vložený, musí byť vyrezaný v súlade s pokynmi pre rozmery.

Pri inštalácii spotrebiča musia byť dodržané pravidlá špecifikované v miestnych smerniciach pre elektrické spotrebiče.

ODVETRANIE MIESTNOSTI

Vzduch potrebný na horenie sa získava zo vzduchu v miestnosti a spaľované plyny sa uvoľňujú priamo do miestnosti. Predpokladom bezpečnej prevádzky vášho spotrebiča je správne odvetranie miestnosti. Ak nie je k dispozícii žiadne okno alebo v miestnosti nie je možné zaistiť odvetranie, je potrebné nainštalovať prídavnú ventiláciu. Avšak, v miestnosti s dverami smerom von nie sú potrebné žiadne odvetrávacie otvory.

Veľkosť miestnosti	Odvetrávací otvor
Menšia ako 5 m ³	min. 100 cm ²
Medzi 5 m ³ - 10 m ³	min. 50 cm ²
Väčšia ako 10 m ³	nie je potrebný
V pivnici alebo prízemí	min. 65 cm ²

PRECHOD ZO ZEMNÉHO PLYNU NA LGP A Z LPG NA ZEMNÝ PLYN

1. Vypnite prívod plynu a elektriny do varného panela. Ak je varný panel horúci, nechajte ho vychladnúť.
2. Na zmenu vstrekovača použite skrutkovač, ktorého okraj je na Obr. 4.
3. Ako je znázornené na Obr. 5, z varného panela demontujte veko horáka a horák a zaistíte viditeľnosť vstrekovača.
4. Vstrekovač odoberte otáčaním zobrazeným na Obr. 6 a nahradte ho za nový.

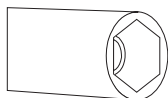

Obrázok 4

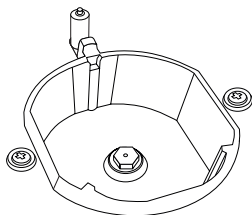

Obrázok 5

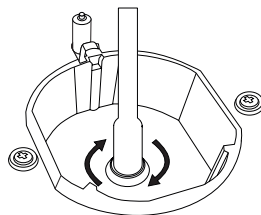

Obrázok 6

5. Potom odpojte ovládacie prvky varného panela. Vykonajte nastavenie otočením skrutky v strede plynových ventilov pomocou malého skrutkovača tak, ako je to znázornené na ďalšom obrázku. Pre nastavenie skrutky použite skrutkovač zodpovedajúcich rozmerov. Pri LPG otočte skrutku v smere hodinových ručičiek. Pri zemnom plyne otočte skrutku proti smeru hodinových ručičiek. V nízkej pozícii je dĺžka normálneho plameňa 6-7 mm. Pri poslednej kontrole skontrolujte, či je plameň otvorený alebo zatvorený. Nastavenie vášho spotrebiča sa môže odlišovať podľa použitého typu plynového ventilu.

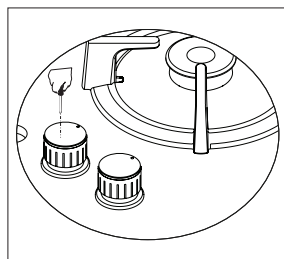

Obrázok 7

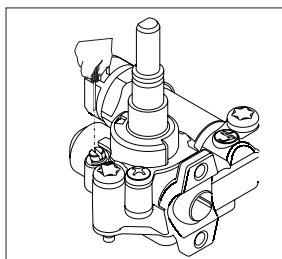

Obrázok 8

PLYN - BEZPEČNOSTNÉ ZARIADENIE (FFD)

Pokiaľ dôjde k pretečeniu potravín na horáky, bezpečnostné zariadenie sa zapne a ihneď odpojí plyn.

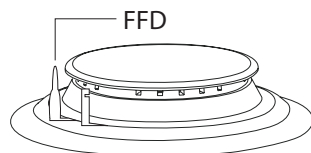

POUŽITIE VARNÉHO PANELA

Použitie plynového varného panela

1. Skôr ako začnete varný panel používať, skontrolujte, či sú horáky v správnej pozícii. Správne umiestnenie horákov je znázornené na nasledujúcom obrázku.

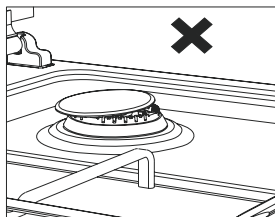

Obrázok 10

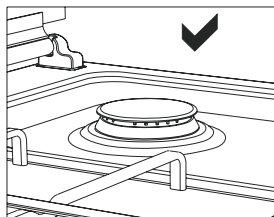

Obrázok 11

2. Plynové ventily majú špeciálny uzamykací mechanizmus. Preto pri ovládaní zóny varného panela zatlačte na tlačidlo a počas otvárania alebo zatvárania ventilu ho pridržte.

● Zatvorené



Celkom otvorené



Z časti otvorené

3. Pri modeloch s automatickým zapáľovaním sa zapáľovanie vykonáva pomocou elektriny. Preto sa pred spustením spotrebiča uistite, či má spotrebič elektrické pripojenie. Zapáľovanie týchto modelov je nasledujúce.

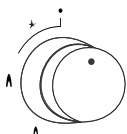

Ventil varného panela je v zatvorenej pozícii.

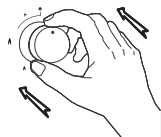

Ak chcete varný panel zapáliť, najskôr stlačte tlačidlo.

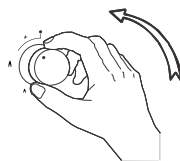

Zatiaľ čo držíte tlačidlo, spustí sa zapáľovač, ktorý vykoná zapáľovanie.

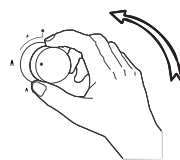

Pridržaním a otočením tlačidla doprava môžete nastaviť požadovanú dĺžku plameňa.

4. V prípade, že to tak nie je, môže dôjsť k rozliatiu vecí, ktoré naň budú umiestnené.
5. Pri modeloch s vyvedeným plynom dodržte postup zapáľovania, ktorý zodpovedá pokynom vyššie, počkajte 5-10 sekúnd a stlačte tlačidlo, bez toho aby ste svoje ruky zložili. Bezpečnostný mechanizmus prejde do tohto trvania a zaistí prevádzku varného panela. S ohľadom na plyn vyvedený do spotrebiča plynový ventil odpojí plyn vstupujúci do zóny varného panela v prípade, že plameň z nejakého dôvodu zhasol.

- Pri používaní kanvice na kávu dodávanej s varným panelom sa uistite, či sú nožičky tohto zariadenia umiestnené na mriežke varného panela presne a či sú v zóne varného panela vycentrované. Zariadenie používajte iba na malom horáku.
- Pri používaní plynových varných panelov používajte panvicu, umiestnenú na povrch varného panela čo najďalej. Vďaka tomu šetríte energiu. V nasledujúcej tabuľke sú uvedené priemery hrncov, ktoré môžete použiť na uvedené horáky. Varná zóna Wok horáka dokáže jedlo rýchlo uvariť.

PRIEMER HRNCOV

SKLENENÉ VARNÉ ZÓNY						
	Domino	45 cm. Varič	60 cm. Manuálne ovládanie	60 cm. Ovládanie vpredu	70 cm. Ovládanie vpredu	90 cm. Ovládanie vpredu
Pomocný horák	12-18 cm	12-18 cm	12-18 cm	12-18 cm	12-18 cm	12-18 cm
Stredný horák	---	18-20 cm	18-20 cm	18-20 cm	18-20 cm	18-22 cm
Veľký horák	18-24 cm	22-24 cm	22-24 cm	22-24 cm	22-24 cm	22-26 cm
WOK horák	24-26 cm	---	24-26 cm	24-26 cm	24-26 cm	26-30 cm

KOVOVÉ VARNÉ ZÓNY						
	Domino	45 cm. Varič	60 cm. Manuálne ovládanie	60 cm. Ovládanie vpredu	70 cm. Ovládanie vpredu	90 cm. Ovládanie vpredu
Pomocný horák	12-18 cm	12-18 cm	12-18 cm	12-18 cm	12-18 cm	12-18 cm
Stredný horák	---	18-20 cm	18-20 cm	18-20 cm	18-20 cm	18-22 cm
Veľký horák	18-22 cm	22-24 cm	22-26 cm	22-24 cm	22-24 cm	22-26 cm
WOK horák	24-26 cm	24-26 cm	24-26 cm	24-26 cm	24-26 cm	26-32 cm



Nesprávne Nesprávne Nesprávne Správne
Nádoby musia mať minimálny priemer 120 mm.

WOK HORÁK

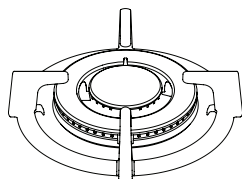

Obrázok 12

Vzhľadom k tomu, že je vybavený systémom dvojitého horáka, zaisťuje homogénnu distribúciu tepla v spodnej časti panvice. Je to ideálne pre krátkodobé varenie pri vysokých teplotách. Ak chcete na Wok horáku použiť bežnú nádobu, je potrebné, aby ste z varného panela odobrali Wok mriežku.

POUŽITIE VARNÝCH ZÓN

Elektrické varné zóny môžete ovládať otáčaním tlačidiel na ovládacom paneli a nastaviť tak požadovanú úroveň. Výkony varných zón podľa úrovni sú uvedené v nasledujúcej tabuľke.

	ÚROVEŇ 1	ÚROVEŇ 2	ÚROVEŇ 3	ÚROVEŇ 4	ÚROVEŇ 5	ÚROVEŇ 6
Ø 80 mm	200 W	250 W	450 W	---	---	---
Ø 145 mm	250 W	750 W	1000 W	---	---	---
Ø 180 mm	500 W	750 W	1500 W	---	---	---
Ø 145 mm rýchly	500 W	1000 W	1500 W	---	---	---
Ø 180 mm rýchly	850 W	1150 W	2000 W	---	---	---
Ø 145 mm	95 W	155 W	250 W	400 W	750 W	1000 W
Ø 180 mm	115 W	175 W	250 W	600 W	850 W	1500 W
Ø 145 mm rýchly	135 W	165 W	250 W	500 W	750 W	1500 W
Ø 180 mm rýchly	175 W	220 W	300 W	850 W	1150 W	2000 W

ÚDRŽBA A ČISTENIE

Skôr ako začnete vykonávať údržbu alebo čistenie, najskôr odpojte prívod elektriny a vypnite prívod plynu. Ak je varný panel horúci, nechajte ho vychladnúť.

1. Aby váš varný panel mal dlhú a ekonomickú životnosť, je potrebné vykonávať pravidelné čistenie a údržbu tohto spotrebiča.
2. Varný panel nečistite ostrými nástrojmi, napríklad drôtenkou alebo nožom. Nepoužívajte abrazívne, drsné, kyslé materiály alebo čistiace prostriedky.
3. Keď vyčistíte varný panel navlhčenou handričkou, potom ho dôkladne vysušte mäkkou suchou handričkou.
4. Sklenené povrchy vyčistíte špeciálnym čistiacim prostriedkom na sklo. Vzhľadom k tomu, že poškrabanie sklenených povrchov vedie k ich nalomeniu, pri čistení sklenených povrchov nepoužívajte abrazívne čistiace prostriedky alebo ostré kovové škrabky.
5. Varný panel nečistite parnými čističmi.
6. Kanály a veka zón varného panela čistite vodou a plynové kanály kefkou.
7. Počas čistenia varného panela nikdy nepoužívajte horľavé materiály, napríklad riedidlá, kyseliny a benzín.
8. Umelohmotné a hliníkové časti varného panela neumývajte v umývačke riadu.
9. Na čistenie použite vinný ocot, citrón, soľ, coca-colu a podobné látky obsahujúce kyseliny a zásadité látky, ktoré nalejete priamo na varný panel.
10. Časom tlačidlá varného panela stvrdnú alebo sa prestanú otáčať, v takom prípade bude potrebné tieto tlačidlá vymeniť. Výmenu musí vykonávať iba technik z autorizovaného servisu.

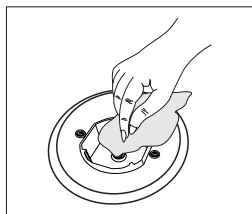

Obrázok 13

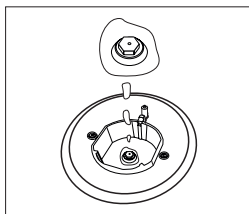

Obrázok 14

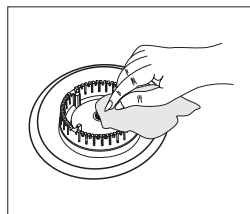

Obrázok 15

PROBLÉMY A MOŽNOSTÍ RIEŠENIA

Problémy, ku ktorým na vašom spotrebiči dôjde, môžete vyriešiť ešte predtým, ako budete kontaktovať autorizovaný servis, skontrolovaním nasledujúcich bodov.

Pokiaľ varný panel nefunguje:

- Skontrolujte, či je prírodný kábel spotrebiča pripojený.
- Bezpečne skontrolujte, či nie je prerušená dodávka elektriny.
- Skontrolujte poistky.
- Skontrolujte, či nedošlo k poškodeniu prírodného kábla.
- Skontrolujte, či je hlavný plynový ventil otvorený.
- Skontrolujte, či nedošlo ku zlomeniu alebo pretočeniu plynového potrubia.
- Skontrolujte, či je plynové potrubie k spotrebiču pripojené správnym spôsobom.
- Skontrolujte, či je na spotrebiči použitý vhodný plynový ventil.
(Vykonajte pravidelnú údržbu.)

Pokiaľ nefunguje spúšťacie zariadenie:

- Skontrolujte, či je pripojený prírodný kábel spotrebiča.
- Dôkladne vyčistite hranu a časti zapaľovania na horákoch pomocou odstraňovača nečistôt. Skontrolujte, či sú kanály na horákoch otvorené a čisté.

NASTAVENIE PLYNOVÝCH VARNÝCH ZÓN PODĽA TYPU PLYNU

Typ plynu (LPG alebo zemný plyn), pre ktorý je váš spotrebič vyrobený, je uvedený na štítku v zadnej časti spotrebiča, spoločne s technickými funkciami. Ak nie je nastavenie plynu v spotrebiči rovnaké ako nastavenie plynu vo vašej sieti, musí byť upravené odborníkom. V nasledujúcej tabuľke sú uvedené hodnoty vstrekovača, prietoku plynu a výkonu spotrebiča, podľa typu plynu.

VENTIL, SPOTREBA A VÝKON TABUĽKA							
HODNOTY VENTILU HORÁKA PODĽA DRUHU PLYNU	G20,20 mbar G25,25 mbar			G20,25 mbar		G20,13 mbar	
	Zemný Plyn			Zemný Plyn		Zemný Plyn	
Wok Horák (3,5)	Ventil	1,40	mm	1,28	mm	1,60	mm
	Spotreba	0,333	m ³ /h	0,333	m ³ /h	0,333	m ³ /h
	Výkon	3,50	kW	3,50	kW	3,50	kW
Wok Horák (2,5)	Ventil	1,15	mm	1,06	mm	1,35	mm
	Spotreba	0,243	m ³ /h	0,243	m ³ /h	0,243	m ³ /h
	Výkon	2,50	kW	2,50	kW	2,50	kW
Veľký Horák	Ventil	1,15	mm	1,10	mm	1,45	mm
	Spotreba	0,276	m ³ /h	0,276	m ³ /h	0,276	m ³ /h
	Výkon	2,90	kW	2,90	kW	2,90	kW
Stredný Horák	Ventil	0,97	mm	0,92	mm	1,10	mm
	Spotreba	0,162	m ³ /h	0,162	m ³ /h	0,162	m ³ /h
	Výkon	1,70	kW	1,70	kW	1,70	kW
Malý Horák	Ventil	0,72	mm	0,70	mm	0,85	mm
	Spotreba	0,96	m ³ /h	0,96	m ³ /h	0,96	m ³ /h
	Výkon	0,95	kW	0,95	kW	0,95	kW

VENTIL, SPOTREBA A VÝKON TABUĽKA							
HODNOTY VENTILU HORÁKA PODĽA DRUHU PLYNU	G30,28-30 mbar G31,37 mbar			G30,50 mbar		G30,37 mbar	
	LPG			LPG		LPG	
Wok Horák (3,5)	Ventil	0,96	mm	0,76	mm	0,96	mm
	Spotreba	254	g/h	254	g/h	254	g/h
	Výkon	3,50	kW	3,50	kW	3,50	kW
Wok Horák (2,5)	Ventil	0,82	mm	0,73	mm	0,78	mm
	Spotreba	182	g/h	182	g/h	182	g/h
	Výkon	2,50	kW	2,50	kW	2,50	kW
Veľký Horák	Ventil	0,85	mm	0,75	mm	0,85	mm
	Spotreba	211	g/h	211	g/h	211	g/h
	Výkon	2,90	kW	2,90	kW	2,90	kW
Stredný Horák	Ventil	0,65	mm	0,60	mm	0,65	mm
	Spotreba	124	g/h	124	g/h	124	g/h
	Výkon	1,70	kW	1,70	kW	1,70	kW
Malý Horák	Ventil	0,50	mm	0,43	mm	0,50	mm
	Spotreba	69	g/h	69	g/h	69	g/h
	Výkon	0,95	kW	0,95	kW	0,95	kW

EKOLOGICKÁ LIKVIDÁCIA



1. Obal zlikvidujte šetrným spôsobom k životnému prostrediu.
2. Tento spotrebič je označený v súlade s európskou smernicou 2012/19/EU, ktorá sa týka použitých elektrických a elektronických spotrebičov (elektrický a elektronický odpad – WEEE). Smernica stanovuje rámec pre vrátenie a recykláciu použitých spotrebičov, ktorý platí v celej EÚ.

INFORMÁCIE O BALENÍ

Baliace materiály sú vyrobené z recyklovateľných materiálov v súlade s našimi národnými smernicami na ochranu životného prostredia. Nelikvidujte obalové materiály spoločne s domácim alebo iným odpadom. Odovzdajte ho na zberné miesto, ktoré je na to určené miestnymi úradmi.

ZÁRUČNÉ PODMIENKY

Záruka na tento spotrebič predstavuje 24 mesiacov od dátumu zakúpenia. Nárok na záruku je možné uplatniť len po predložení originálu dokladu o zakúpení výrobku (paragón, faktúra) s typovým označením výrobku, dátumom predaja a čitateľnou pečiatkou predajcu. Záruka zahŕňa výmenu alebo opravu častí spotrebiča, ktoré sa poškodia z dôvodu porúch vo výrobe spotrebiča. Po uplynutí záručnej doby bude spotrebič opravený za poplatok. Výrobca nezodpovedá za poškodenia alebo úrazy osôb, zvierat z dôvodu nesprávneho použitia spotrebiča a nedodržania pokynov v návode na obsluhu. Výrobok je určený výhradne ako domáci spotrebič pre použitie v domácnosti. Zmluvná záruka je 6 mesiacov, ak je kupujúci podnikateľ - fyzická osoba a spotrebič kupuje pre podnikateľskú činnosť alebo komerčné využitie. Záruka sa znižuje podľa občianskeho zákonníka na 6 mesiacov pre: žiarovky, batérie, kremíkové a halogénové trubice.

Záruka sa nevzťahuje na

- akékoľvek mechanické poškodenie výrobku alebo jeho časti
- na chyby spôsobené nevhodným zaobchádzaním alebo umiestnením.
- ak je zariadenie obsluhované v rozpore s návodom, prípadne zásahom neoprávnenej osoby.
- nesprávne používaný, skladovaný alebo prenášaný.
- na záruku 24 mesiacov sa nevzťahujú opravy, napríklad: výmena žiarovky, trubice, čistenie a odváňňovanie kávovarov, žehličiek, zvlhčovačov, atď. Tu bude účtované servisom za zmluvnú cenu.
- ak nebude pri kontrole zariadenia zistená žiadna porucha alebo nebudú splnené záručné podmienky, uhradí režijné náklady spojené s kontrolou alebo opravou výrobku kupujúci.
- zákazník stráca záruku pri používaní výrobkov na profesionálnej alebo inej zárobkovej činnosti v prevádzkach.
- porucha bola spôsobená vonkajšími a živelnými podmienkami (napr. poruchami v elektrickej sieti alebo bytovej inštalácii).
- záruka sa netýka poškodenia vonkajšieho vzhľadu alebo iných, ktoré nebránia štandardnej obsluhu.

Ak tovar pri uplatňovaní poruchy zo strany spotrebiteľa bude zasielaný poštou alebo prepravnou službou, musí byť zabalený v obale vhodnom pre prepravu tak, aby sa zabránilo poškodeniu výrobku.

Zodpovedný zástupca za servis pre SR

ČERTES SK, s.r.o.

Pažite č. 42

010 09 Žilina

tel./fax: +421 41 5680 171, 5680 173

mobil: +421 905 259213

+421 907 241912

Pracovná doba Po-Pia. 9:00 - 15:00

e-mail: certes.sk@gmail.com

certes@eslovakia.sk



Záručný list

Tento oddiel vyplňte prosím paličkovým písmom a priložte k výrobku.

Odosielateľ:

Priezvisko/meno:

Štát/PSČ/obec/ulica:

Telefónne číslo:

Číslo/označenie (tovaru) položky:

Dátum/miesto predaja:

Popis poruchy:

Dátum/podpis:

Záruka sa nevzťahuje.

Zašlite prosím neopravený výrobok za cenu poštovného späť.

Informujte ma, koľko budú predstavovať náklady. Opravte výrobok za úhradu.

Informácie o likvidácii opotrebovaného elektrického zariadenia (súkromné domácnosti)



Tento symbol na produktoch a/alebo na priložených dokumentoch znamená, že sa pri likvidácii nesmú elektrické a elektronické zariadenia miešať so všeobecným domácim odpadom.

V záujme správneho obhospodarovania, obnovy a recyklácie odveďte, prosím, tieto produkty na určené zberné miesta, kde budú prijaté bez poplatku. V niektorých krajinách je možné tieto produkty vrátiť priamo miestnemu maloobchodu v prípade, ak si objednáte podobný nový výrobok.

Správna likvidácia týchto produktov pomôže ušetriť hodnotné zdroje a zabrániť možným negatívnym vplyvom na ľudské zdravie a prostredie, ktoré môžu inak vzniknúť v dôsledku nesprávneho zaobchádzania s odpadom. Bližšie informácie o najbližšom zbernom mieste získate na miestnom úrade.

V prípade nesprávnej likvidácie odpadu môžu byť uplatnené pokuty v súlade s platnou legislatívou.

Pre právnické osoby v Európskej únii

Ak potrebujete zlikvidovať opotrebované elektrické a elektronické zariadenia, bližšie informácie získate od svojho miestneho predajcu alebo dodávateľa.

Informácie o likvidácii v krajinách mimo Európskej únie

Tento symbol je platný len v Európskej únii. Ak si želáte zlikvidovať toto zariadenie, obráťte sa na miestny úrad alebo predajcu a poinformujte sa o správnom spôsobe likvidácie tohto typu odpadu.

Dovozca:

PRIVEST s.r.o.
Na Zlatnici 301/2
Praha 4, PSČ 147 00
www: www.privest.cz
Email: info@privest.cz
Telefon: (+420) 241 410 819

Szanowny użytkowniku!

Naszym celem jest dostarczanie naszym Klientom najbardziej jakościowych produktów, wykonanych w naszych zakładach produkcyjnych, spełniających najbardziej rygorystyczne wymagania, zgodnie z koncepcją ogólnej jakości.

W związku z tym gorąco zachęcamy do zapoznania się z instrukcją obsługi przed rozpoczęciem pracy. Instrukcję zachowaj do późniejszego wglądu.

Uwaga: Niniejsza instrukcja została opracowana dla kilku modeli. Niektóre z funkcji opisanych w niniejszej instrukcji mogą być niedostępne dla Twojego urządzenia.

Wszystkie nasze urządzenia zostały zaprojektowane do użytku domowego, niekomercyjnego.

„Produkt jest zgodny z wymaganiami Dyrektywy WEEE.”

SPIS TREŚCI

WAŻNE OSTRZEŻENIA	4
ZAPOZNANIE SIĘ Z URZĄDZENIEM.....	5
PANEL KONTROLNY	6
WAŻNE OSTRZEŻENIA	7
SYTUACJA, GDY POD PŁYTĄ GRZEWCZĄ MA ZOSTAĆ UMIESZCZONY PIEKARNIK.....	9
INSTALACJA PŁYTY GRZEWCZEJ	9
ROZMIAR WYCIĘCIA W SZAFIE I INSTALACJA PŁYTY GRZEWCZEJ	11
WŁAŚCIWE MIEJSCE DO INSTALACJI	12
WENTYLACJA POMIESZCZENIA.....	12
PRZEJŚCIE Z GAZU ZIEMNEGO NA LPG I ODWROTNIE	13
GAZ - URZĄDZENIE ZABEZPIECZAJĄCE (FFD)	13
OBSŁUGA PŁYTY GRZEWCZEJ	14
ŚREDNICA GARNKA	15
PALNIK WOK	15
OBSŁUGA PŁYTY GRZEWCZEJ	16
KONSERWACJA I CZYSZCZENIE	16
PROBLEMY I ICH ROZWIĄZYWANIE	17
EKOLOGICZNA UTYLIZACJA ZUŻYTEGO URZĄDZENIA.....	19
INFORMACJE O OPAKOWANIU	19

WAŻNE OSTRZEŻENIA

- 1. OSTRZEŻENIE: Zanim dotkniesz po raz pierwszy połączeń elektrycznych, należy odłączyć od zasilania wszystkie obwody elektryczne.**
- 2. OSTRZEŻENIE: Jakiegokolwiek nieostrożne gotowanie na tłuszczu czy oleju może być niebezpieczne i może spowodować pożar.**
- 3. OSTRZEŻENIE: Ryzyko pożaru! Nigdy nie przechoduj na powierzchni grzewczej żadnych produktów!**
- 4. OSTRZEŻENIE: Dostępne elementy urządzenia w czasie pracy mogą być bardzo gorące. Trzymaj dzieci z dala od urządzenia.**
- 5. OSTRZEŻENIE: Niniejsze urządzenie i jego dostępne elementy w czasie pracy mogą być gorące.**
6. Właściwe ustawienia urządzenia określone są na tabliczce znamionowej (lub na tabliczce z danymi).
7. Niniejsze urządzenie nie jest podłączone do układu odprowadzania produktów spalania. Urządzenie powinno zostać podłączone i zainstalowane zgodnie z obowiązującymi przepisami. Należy uwzględnić wymagania w zakresie wentylacji pomieszczenia.
8. Stosowanie kuchenki gazowej powoduje podwyższenie wilgotności i ilości spalin w pomieszczeniu, w którym urządzenie jest zainstalowane. Szczególnie w czasie pracy urządzenia upewnij się, że kuchnia jest dobrze wietrzona - należy zachować naturalne otwory wentylacyjne lub zainstalować mechaniczny układ wentylacyjny (okap kuchenny nad urządzeniem). W razie długotrwałej pracy urządzenia może okazać się konieczne stosowanie dodatkowej wentylacji, np. poprzez otwarcie okna lub zwiększenie mocy na urządzeniu wentylacyjnym.
- 9. OSTRZEŻENIE: Urządzenie może służyć wyłącznie do gotowania. Niedopuszczalne jest używanie go w innych celach, takich jak ogrzewanie pomieszczeń.**
10. Urządzenie należy zainstalować zgodnie z obowiązującymi dyrektywami i wyłącznie w dobrze wietrzonym miejscu. Zanim rozpoczniesz instalację lub uruchamianie urządzenia, zapoznaj się z instrukcją obsługi.
11. Zanim rozpoczniesz instalację urządzenia, zapoznaj się z lokalnymi warunkami (rodzaj i ciśnienie gazu) oraz upewnij się, że parametry urządzenia spełniają odpowiednie wymagania.
12. Niniejsze instrukcje obowiązują dla państw określonych na urządzeniu. Gdy symbol państwa nie znajduje się na urządzeniu, należy dostosować parametry urządzenia do wymagań obowiązujących w danym kraju - w tym celu należy zapoznać się z instrukcjami technicznymi.
13. Nie uruchamiaj systemu dłużej niż przez 15 sekund. W razie, gdy palnik nie włączy się do 15 sekund po uruchomieniu systemu, otwórz drzwi pomieszczenia lub/i poczekaj 1 minutę do podjęcia kolejnej próby włączenia palnika.
14. Do czyszczenia urządzenia nigdy nie używaj wysokociśnieniowego urządzenia parowego.
15. NIGDY nie próbuj gasić pożaru wodą - w razie pożaru najpierw odłącz urządzenie od zasilania, następnie (np. za pomocą pokrywki lub ściereczki) przykryj płomień.
16. Urządzenie nie może być obsługiwane przez dzieci w wieku poniżej 8 lat.
17. Uważaj na gorące elementy urządzenia.
18. Urządzenie może być obsługiwane przez dzieci powyżej 8 lat oraz osoby o ograniczonych zdolnościach fizycznych, sensorycznych lub umysłowych lub osoby bez dostateknej wiedzy i doświadczenia, jeżeli zostały one pouczone na temat prawidłowej i bezpiecznej obsługi urządzenia i jeżeli zrozumiały one ryzyka związane z obsługą urządzenia.

ZAPOZNANIE SIĘ Z URZĄDZENIEM

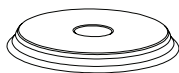
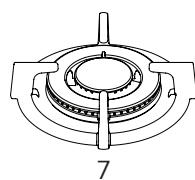
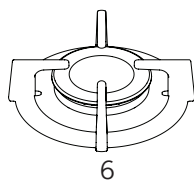
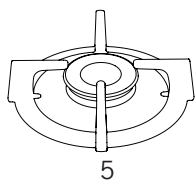
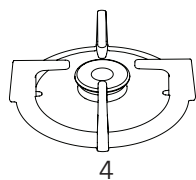
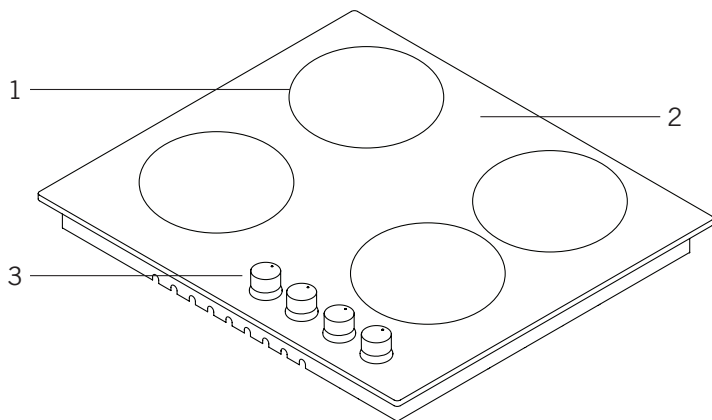

8

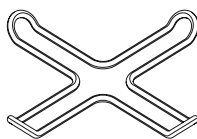

9

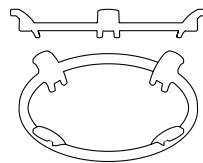

10

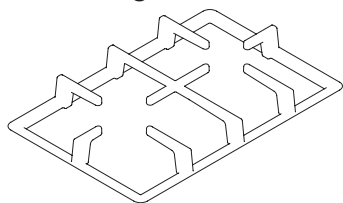

11

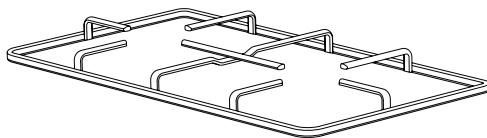

12

- 1- Pozycja palnika
- 2- Powierzchnia szklana lub metalowa
- 3- Przyciski sterowania
- 4- Mały palnik
- 5- Średni palnik
- 6- Duży palnik

- 7- Palnik WOK
- 8- Płyta grzewcza
- 9- Adapter do kawiarki
- 10- Adapter do palnika Wok 11-
Ruszt odlewany
- 12- Ruszt emaliowany

PANEL KONTROLNY

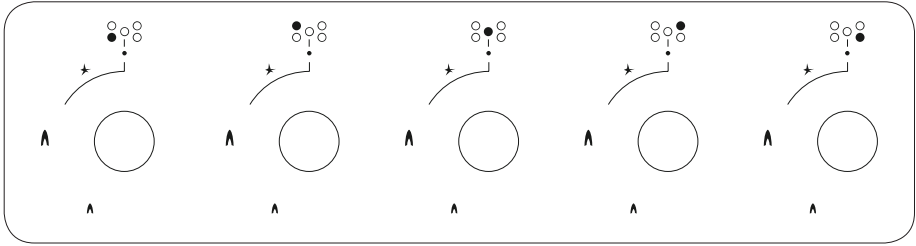

Panel - strefa grzewcza 70-90 cm i 100 cm

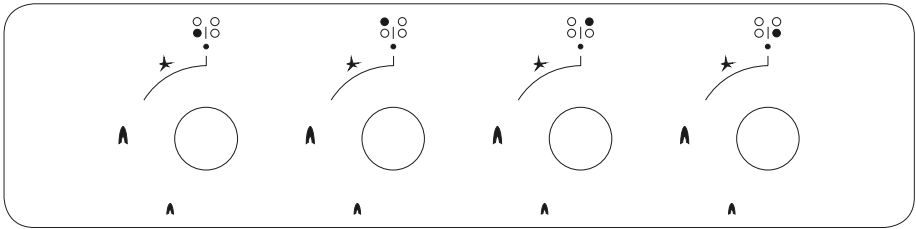

Panel - strefa grzewcza 60 cm

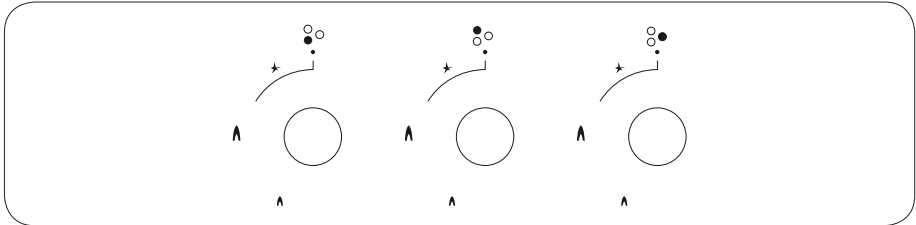

Panel - strefa grzewcza 45 cm

SCHEMAT POŁĄCZEŃ ELEKTRYCZNYCH

Podłączenia elektryczne urządzeń zgodnie z poniższym schematem powinny zostać wykonane przez osobę o odpowiednich kwalifikacjach.

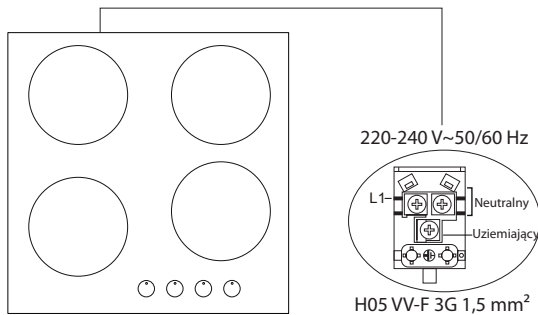

WAŻNE OSTRZEŻENIA

Podłączenie elektryczne i bezpieczeństwo

1. Właściwe ustawienia urządzenia określone są na tabliczce znamionowej.
2. Niniejsze urządzenie nie jest podłączone do układu odprowadzania produktów spalania. Urządzenie powinno zostać podłączone i zainstalowane zgodnie z obowiązującymi przepisami w zakresie montażu.
3. Szczególną uwagę należy zwrócić na wymagania w zakresie wentylacji pomieszczenia.
4. Urządzenie musi posiadać bezpiecznik odpowiadający mocy elektrycznej. W razie potrzeby zaleca się, by podłączenie urządzenia zostało wykonane przez serwis autoryzowany.
5. Urządzenie zostało ustawione zgodnie z parametrami zasilania 220-240 V 50/60 Hz.
6. W przypadku, gdy Twoje parametry zasilania różnią się od powyższych, zwróć się do serwisu autoryzowanego.
7. Urządzenie powinno zostać podłączone do właściwie uziemionego wyłącznika bezpieczeństwa (bezpiecznika). W przypadku, gdy w miejscu instalacji urządzenia nie ma żadnego Właściwego bezpiecznika, natychmiast zwróć się do serwisu autoryzowanego. Producent nie ponosi odpowiedzialności za szkody spowodowane podłączeniem do wyłącznika bezpieczeństwa bez uziemienia.
8. Wtyczka urządzenia powinna znajdować się jak najbliżej do wyłącznika bezpieczeństwa, bez zastosowania przedłużacza.
9. Unikaj kontaktu przewodu zasilającego z gorącymi elementami urządzenia oraz z ostrymi krawędziami i rogami.
10. W razie uszkodzenia przewodu zasilającego należy zlecić jego wymianę producentowi, technikowi serwisu autoryzowanego lub osobie o podobnych kwalifikacjach, aby uniknąć powstania niebezpiecznych sytuacji.
11. Niewłaściwe podłączenie elektryczne może spowodować uszkodzenie urządzenia, prowadząc do utraty gwarancji. Podłączenia elektryczne powinny zostać wykonane przez serwis autoryzowany.
12. Podczas pracy urządzenia niektóre jego elementy mogą być bardzo gorące. Nawet po wyłączeniu urządzenia za pomocą odpowiednich przełączników elementy te mogą być gorące jeszcze przez pewien czas. Trzymaj dzieci z dala od urządzenia i nigdy nie zostawiaj ich bez nadzoru. Nie dotykaj powierzchni płyty grzewczej, jeżeli migają lampki ostrzegawcze. Po wyłączeniu urządzenia lampki ostrzegawcze zwracają uwagę użytkownika na gorące elementy (modele szklano-ceramiczne).

Podłączenie gazu i bezpieczeństwo

1. W celu podłączenia LPG (butla gazowa) zamocuj metalowy zacisk na węźle prowadzącego z butli. Końcówkę węźla po uprzednim rozgrzaniu w ciepłej wodzie przymocuj do złączki węźla za urządzeniem, pchając ją do przodu. Następnie załóż zacisk na końcówkę węźla i dokręć go za pomocą wkrętaka. Uszczelka i złączka węźla, niezbędne do podłączenia, przedstawione są na poniższym rysunku.

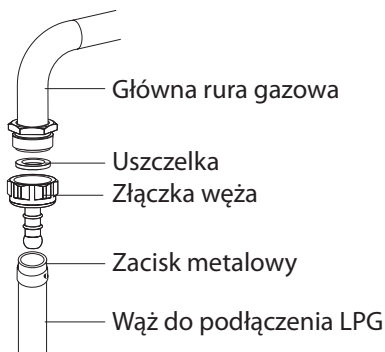

UWAGA: Regulator, który będzie podłączony do butli LPG musi posiadać funkcję 300 mmSS.

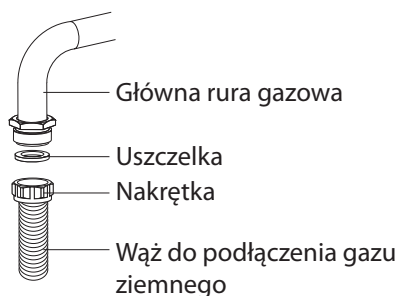

2. Podłączenie gazu powinno zostać wykonane przez serwis autoryzowany. Podłączając dopływ gazu, umieść w nakrętce odpowiednią uszczelkę. Aby podłączyć węźle do rury gazowej, obróć nakrętkę. Po podłączeniu sprawdź, czy nie ma wycieku gazu.



Podłączenie węźla gazowego i podłączenia elektryczne nie mogą znajdować się w pobliżu gorących powierzchni (np. z tyłu urządzenia). Wąż gazowy musi zostać podłączony pod dużym kątem, aby zapobiec jego złamaniu. Poruszanie urządzeniem podłączonym do rury gazowej może spowodować wyciek gazu.

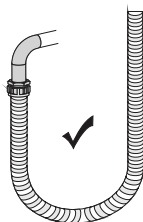

Dobrze

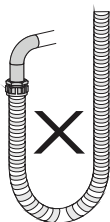

Źle

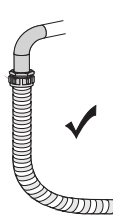

Dobrze



Dobrze

3. Odległość urządzenia od zaworu gazu powinna być jak najmniejsza, aby uniknąć wycieku gazu. Ze względów bezpieczeństwa należy użyć węża o długości najwyżej 125 cm, minimalnie jednak 40 cm.
4. Do sprawdzania wycieku gazu nigdy nie używaj zapalniczki, zapalek, palącego się papierosa lub podobnego źródła zapłonu.
5. W celu sprawdzenia ewentualnego wycieku nałóż na połączenie roztwór mydłany. W razie istnienia wycieku pojawią się bańki mydlane.
6. W sytuacji, gdy płyta grzewcza ma zostać zabudowana w szafie lub szufladzie, należy zamontować nad płytą panel ochronny z otworem o średnicy min. 15 mm.

SYTUACJA, GDY POD PŁYTĄ GRZEWczą MA ZOSTAĆ UMIESZCZONY PIEKARNIK

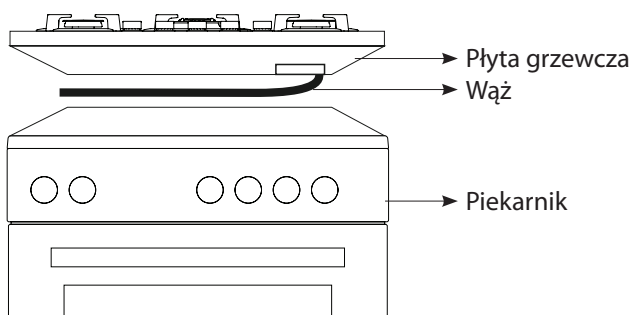

Rysunek 1

Rura gazowa powinna zostać podłączona w ten sposób, by nie dotykała spodu piekarnika, ostrych krawędzi i rogów oraz musi być prowadzona w sposób zapobiegający jej zginaniu lub odkształceniu. Podłączenie gazu należy wykonać po prawej stronie strefy grzewczej, węża należy zamocować za pomocą zacisku.

INSTALACJA PŁYTY GRZEWczej

1. Zdejmij z produktu wszystkie palniki, pokrywy palników i grille.
2. Obróć płytę do góry nogami i połóż na równej powierzchni.
3. Aby uniknąć przedostania się substancji obcych i płynów do przestrzeni pomiędzy płytą a blatem, nałóż pastę, będącą częścią dostawy, na dolną stronę blatu. W rogach zgarnij pastę i wypełnij szczeliny.
4. Obróć płytę i umieść w blacie.
5. Przymocuj płytę do blatu, przykręcając ją za pomocą zacisku i śrub będących częścią dostawy. Na dalszej stronie przedstawiony jest sposób montażu płyty.

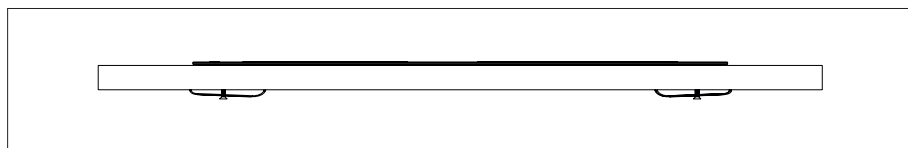
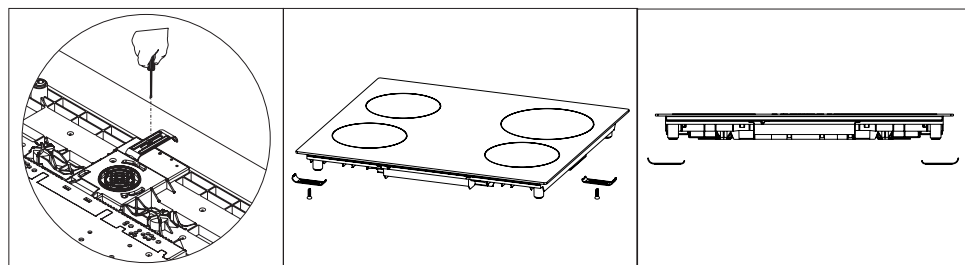
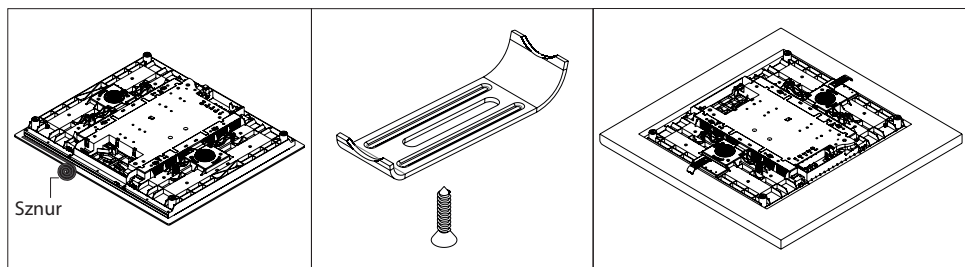

Rysunek 2

6. W razie montażu płyty w szufladzie urządzenie powinno być zasłonięte pod spodem płytą drewnianą.

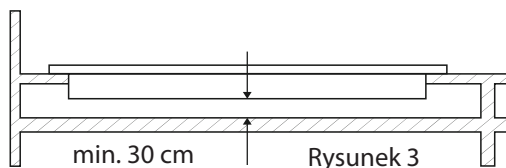

Rysunek 3

7. W razie montażu płyty na szafie (jak pokazano na powyższym rysunku) należy zamontować półkę oddzielającą płytę grzewczą od szafy. W razie montażu na zabudowany piekarnik nie jest to potrzebne.
8. W razie montażu płyty w pobliżu ściany (po lewej lub prawej), minimalna odległość pomiędzy ścianą a urządzeniem powinna wynosić 50 mm.

ROZMIAR WYCIĘCIA W SZAFIE I INSTALACJA PŁYTY GRZEWCZEJ

Podczas instalacji i ustawiania wycięcia w szafie zwróć uwagę na poniższe schematy i wymiary.

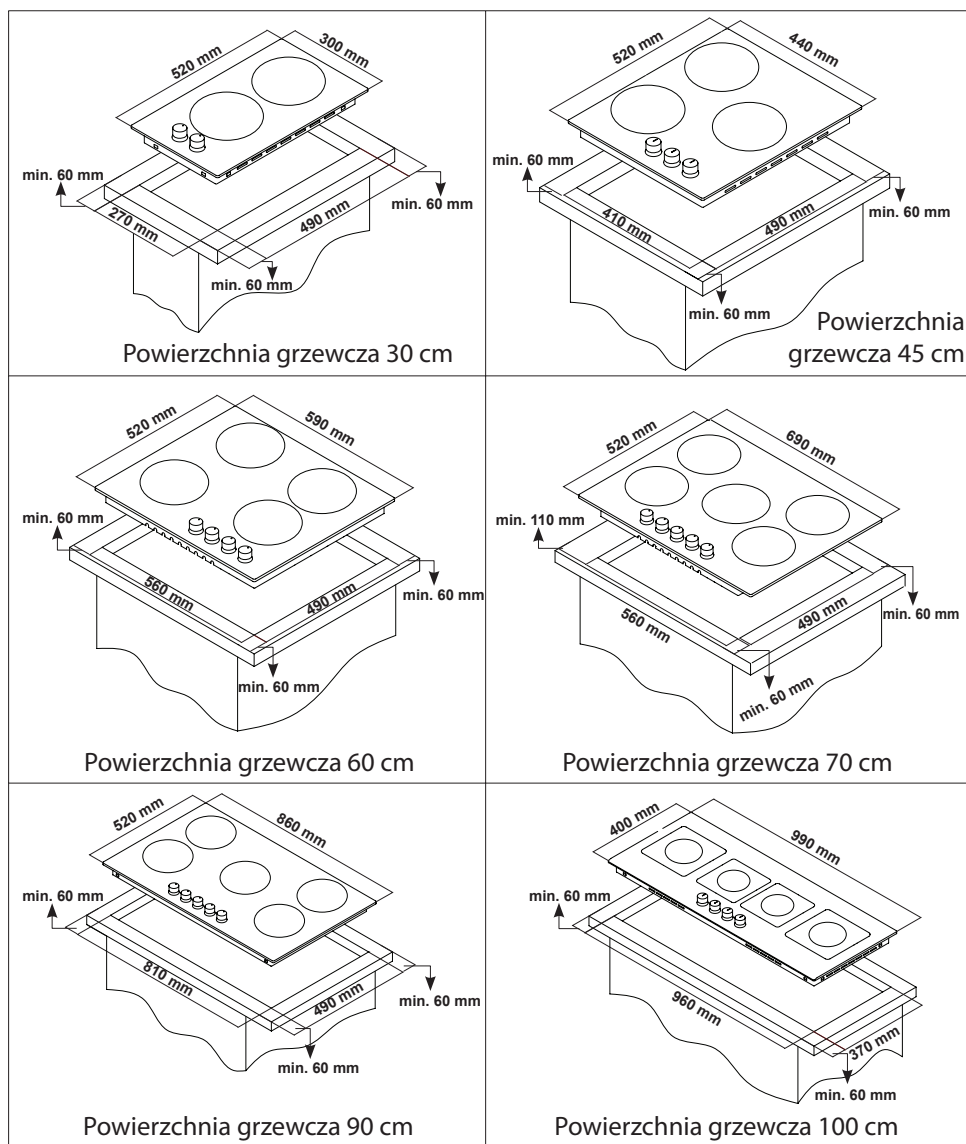

WŁAŚCIWE MIEJSCE DO INSTALACJI

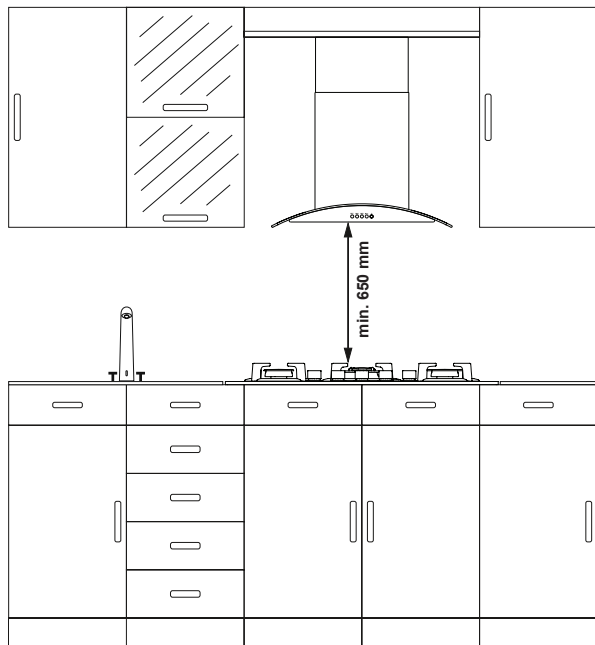

Produkt jest przystosowany do większości szafek kuchennych dostępnych na rynku. Podczas instalacji należy zachować bezpieczną odległość pomiędzy produktem i ścianami pomieszczenia.

W przypadku umieszczenia nad urządzeniem okapu kuchennego należy kierować się zaleceniami producenta okapu w zakresie wysokości montażu. (min. 65 cm)

Otwór, w którym zostanie umieszczona płyta grzewcza, powinien zostać wykonany zgodnie z instrukcjami w zakresie wymiarów.

Podczas instalacji produktu należy przestrzegać zasad

określonych w lokalnych dyrektywach w zakresie urządzeń elektrycznych.

WENTYLACJA POMIESZCZENIA

Powietrze niezbędne do spalania pobierane jest z pomieszczenia i gazy ze spalania uwalniane są bezpośrednio do pomieszczenia. Warunkiem bezpiecznej pracy urządzenia jest dobre wietrzenie pomieszczenia. W sytuacji, gdy pomieszczenie nie posiada żadnego okna, należy zainstalować dodatkową wentylację. Niemniej jednak, w pomieszczeniach posiadających drzwi prowadzące na zewnątrz żadne otwory wentylacyjne nie są wymagane.

Wymiary pomieszczenia	Otwór wentylacyjny
Mniejszy niż 5 m ³	min. 100 cm ²
Od 5 m ³ do 10 m ³	min. 50 cm ²
Większy niż 10 m ³	Nie jest wymagany
W piwnicy lub na parterze	min. 65 cm ²

PRZEJŚCIE Z GAZU ZIEMNEGO NA LPG I ODWROTNIE

1. Odłącz dopływ gazu i zasilanie elektryczne płyty. W razie potrzeby zostaw płytę do wystygnięcia.
2. Do wymiany dyszy użyj klucza z końcówką przedstawioną na Rys. 4.
3. Zgodnie z Rys. 5 zdemontuj z płyty grzewczej pokrywę palnika i palnik, odsłaniając dyszę.
4. Zdemontuj palnik poprzez wykręcenie zgodnie z Rys. 6 i wymień go za nowy.

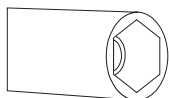

Rysunek 4

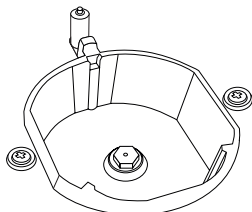

Rysunek 5

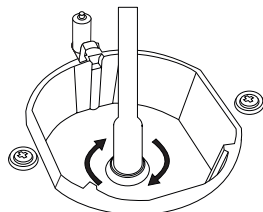

Rysunek 6

5. Następnie odłącz elementy sterowania płyty grzewczej. Dokonaj regulacji poprzez obrócenie śrubą w środku zaworów gazowych za pomocą małego wkrętaka, tak jak pokazano na poniższym rysunku. W celu wkręcenia lub wykręcenia śruby użyj wkrętaka o odpowiedniej wielkości. W przypadku LPG należy obrócić śrubą w kierunku przeciwnym do ruchu wskazówek zegara. W przypadku gazu ziemnego należy obrócić śrubą w kierunku przeciwnym do ruchu wskazówek zegara. W niskiej pozycji długość normalnego płomienia wynosi 6-7 mm. Dokonując ostatecznej kontroli, sprawdź, czy płomień jest otwarty lub zamknięty. Ustawienia Twojego urządzenia mogą się różnić w zależności od rodzaju zastosowanego zaworu gazowego.

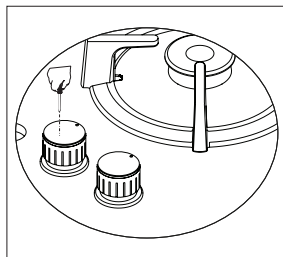

Rysunek 7

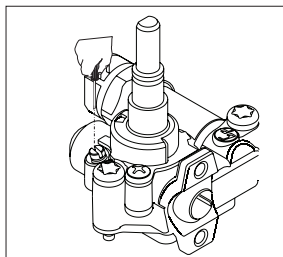

Rysunek 8

GAZ - URZĄDZENIE ZABEZPIELAJĄCE (FFD)

W razie wycieku gotowanych produktów na palniki nastąpi aktywacja urządzenia zabezpieczającego, które natychmiast zamknie dopływ gazu.

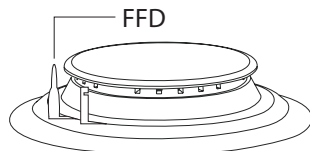

Obsługa kuchenki gazowej

1. Przed rozpoczęciem pracy z kuchenką upewnij się, że palniki znajdują się w właściwej pozycji. Właściwe umieszczenie palników przedstawione jest na poniższym rysunku.

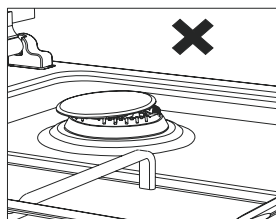

Rysunek 10

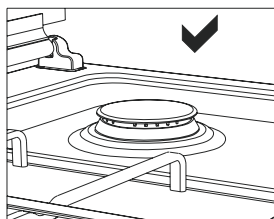

Rysunek 11

2. Pokręta gazowe posiadają specjalny mechanizm zamykający. W związku z tym, otwierając lub zamykając zawór gazu należy nacisnąć i przytrzymać pokrętło.

● Zamknięte



W pełni otwarte



Częściowo otwarte

3. W przypadku modeli z automatycznym rozpalaniem proces rozpalania odbywa się za pomocą prądu elektrycznego. Dlatego przed uruchomieniem urządzenia upewnij się, że jest ono podłączone do zasilania. Proces rozpalania dla tych modeli odbywa się w poniższy sposób.

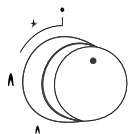

Pokrętło gazu znajduje się w pozycji zamkniętej.

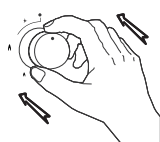

Jeżeli chcesz rozpalic palnik, najpierw naciśnij pokrętło.

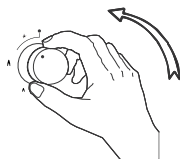

Podczas przytrzymywania pokrętła uruchomiony jest zapalacz, który rozpocznie proces rozpalania.

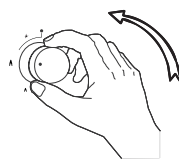

Poprzez przytrzymanie i obrócenie pokrętła w prawo można wyregulować pożądaną długość płomienia.

4. Brak regulacji płomienia może być przyczyną rozlania się gotowanych produktów.
5. W przypadku modeli z wyprowadzonym gazem zachowaj powyższą procedurę rozpalania, poczekaj 5-10 sekund i naciśnij przycisk, nie zdejmując dłoni z pokrętła. Mechanizm zabezpieczający zapewni pracę kuchenki gazowej. Ze względu na gaz wyprowadzony do urządzenia zawór gazowy odłączy dopływ gazu do strefy grzewczej płyty w przypadku, gdy płomień z jakiegokolwiek przyczyny zgaśnie.

- Stosując kawiarkę, będącą częścią dostawy, upewnij się czy nóżki kawiarki znajdują się dokładnie na ruszcie i czy są one wycentrowane w strefie płyty grzewczej. Kawiarkę należy stosować tylko na małym palniku.
- Podczas gotowania na kuchence gazowej używaj patelni umieszczonej co najdalej od powierzchni płyty. Dzięki temu oszczędzasz energię. W poniższej tabeli podane są średnice garnków, które można stosować na określonych palnikach. Palnik typu Wok potrafi ugotować produkty w bardzo krótkim czasie.

ŚREDNICA GARNKA

SZKLANEJ PŁYTY GRZEWCZEJ						
	Domino	45 cm. Palnik	60 cm. Sterowanie ręczne	60 cm. Sterowanie ręczne	70 cm. Sterowanie ręczne	90 cm. Sterowanie ręczne
Palnik pomocniczy	12-18 cm	12-18 cm	12-18 cm	12-18 cm	12-18 cm	12-18 cm
Średni palnik	---	18-20 cm	18-20 cm	18-20 cm	18-20 cm	18-22 cm
Duży palnik	18-24 cm	22-24 cm	22-24 cm	22-24 cm	22-24 cm	22-26 cm
Palnik WOK	24-26 cm	---	24-26 cm	24-26 cm	24-26 cm	26-30 cm

PŁYTY METALOWE						
	Domino	45 cm. Palnik	60 cm. Sterowanie ręczne	60 cm. Sterowanie ręczne	70 cm. Sterowanie ręczne	90 cm. Sterowanie ręczne
Palnik pomocniczy	12-18 cm	12-18 cm	12-18 cm	12-18 cm	12-18 cm	12-18 cm
Średni palnik	---	18-20 cm	18-20 cm	18-20 cm	18-20 cm	18-22 cm
Duży palnik	18-22 cm	22-24 cm	22-26 cm	22-24 cm	22-24 cm	22-26 cm
Palnik WOK	24-26 cm	24-26 cm	24-26 cm	24-26 cm	24-26 cm	26-32 cm

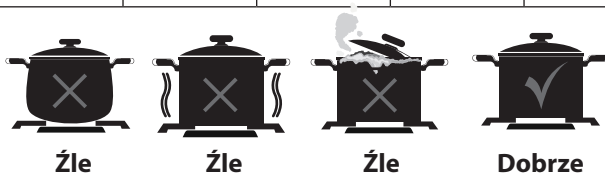

Minimalna średnica naczyń musi być 120 mm.

PALNIK WOK

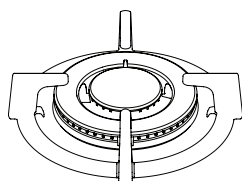

Rysunek 12

Palnik wyposażony jest w układ palnika podwójnego, dzięki czemu zapewnia równomierną dystrybucję ciepła do dolnej części patelni. Właściwość ta sprawdzi się szczególnie dla krótkotrwałego gotowania w wysokich temperaturach. Do stosowania zwykłych naczyń na palniku WOK niezbędne jest usunięcie rusztu WOK z płyty.

OBSŁUGA PŁYTY GRZEWOCZEJ

Elektryczne płyty grzewcze można obsługiwać za pomocą przycisków na panelu kontrolnym, ustawiając wymagany poziom mocy grzewczej. Poziomy mocy grzewczej określone są w poniższej tabeli.

	POZIOM 1	POZIOM 2	POZIOM 3	POZIOM 4	POZIOM 5	POZIOM 6
Ø 80 mm	200 W	250 W	450 W	---	---	---
Ø 145 mm	250 W	750 W	1000 W	---	---	---
Ø 180 mm	500 W	750 W	1500 W	---	---	---
Ø 145 mm szybki	500 W	1000 W	1500 W	---	---	---
Ø 180 mm szybki	850 W	1150 W	2000 W	---	---	---
Ø 145 mm	95 W	155 W	250 W	400 W	750 W	1000 W
Ø 180 mm	115 W	175 W	250 W	600 W	850 W	1500 W
Ø 145 mm szybki	135 W	165 W	250 W	500 W	750 W	1500 W
Ø 180 mm szybki	175 W	220 W	300 W	850 W	1150 W	2000 W

KONSERWACJA I CZYSZCZENIE

Zanim rozpoczniesz czynności związane z konserwacją lub czyszczeniem, odłącz urządzenie od zasilania i zamknij dopływ gazu. W razie potrzeby zostaw płytę do wystygnięcia.

1. Aby zapewnić długą żywotność i energooszczędną pracę urządzenia, należy regularnie dokonywać czyszczenia i konserwacji płyty.
2. Nigdy nie czyść płyty za pomocą ostrych narzędzi, takich jak druciak lub nóż. Nie używaj środków ściernych, kwaśnych substancji lub środków do czyszczenia.
3. Po wytarciu płyty wilgotną ściereczką należy dokładnie ją wysuszyć miękką ściereczką.
4. Szklaną powierzchnię należy czyścić za pomocą specjalnego środka do czyszczenia szkła. Zarysowanie szklanych powierzchni może prowadzić do ich pęknięcia, dlatego nigdy nie używaj do czyszczenia środków ściernych lub skrobaczek z metalu.
5. Nigdy nie czyść urządzenia za pomocą wysokociśnieniowych urządzeń parowych.
6. Kanały i pokrywy stref grzewczych czyść za pomocą wody, zaś kanały gazowe za pomocą szczotki.
7. Do czyszczenia nigdy nie stosuj substancji łatwopalnych, takich jak rozcieńczalniki, kwasy i benzyna.
8. Elementy urządzenia z tworzywa i aluminium nie nadają się do mycia w zmywarce.
9. Do ich czyszczenia użyj octu winnego, cytryny, coca-coli i podobnych substancji zawierających kwasy, które można nalać bezpośrednio na płytę grzewczą.
10. Wraz z upływem czasu pokrętła sterujące mogą stwardnieć lub zeszywnieć - w takim razie zalecana jest ich wymiana. Wymiany może dokonać tylko serwis autoryzowany.

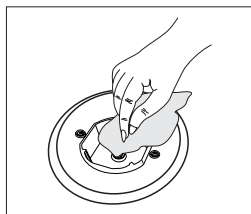

Rysunek 13

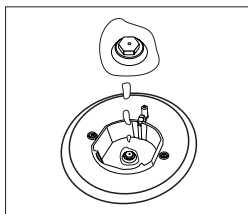

Rysunek 14

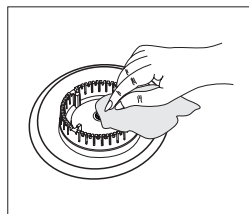

Rysunek 15

PROBLEMY I ICH ROZWIĄZYWANIE

Zanim zwrócisz się do serwisu, spróbuj samodzielnie rozwiązać powstały problem, sprawdzając poniższe punkty.

Płyta grzewcza nie działa:

- Sprawdź, czy przewód zasilający płyty jest podłączony do zasilania.
- W bezpieczny sposób sprawdź obecność napięcia w sieci.
- Sprawdź bezpiecznik.
- Sprawdź, czy przewód zasilający nie jest uszkodzony.
- Sprawdź, czy główny zawór gazu jest otwarty.
- Sprawdź, czy wąż gazowy nie jest złamany lub przekręcony.
- Sprawdź poprawność podłączenia rury gazowej do płyty grzewczej.
- Sprawdź, czy został zastosowany zawór gazowy, odpowiedni dla danej płyty. (Dokonaj okresowej konserwacji).

Zapalarka nie działa:

- Sprawdź, czy przewód zasilający jest podłączony.
- Dokładnie wyczyść krawędzie i poszczególne elementy zapalarki za pomocą środka do czyszczenia. Sprawdź, czy kanały gazowe na palnikach są otwarte i czyste (drożne).

USTAWIENIE PŁYT GAZOWYCH W ZALEŻNOŚCI OD RODZAJU GAZU

Rodzaj gazu (LPG/gaz ziemny), dla którego urządzenie zostało zaprojektowane, określony jest w tabliczce znamionowej z tyłu produktu, wraz z parametrami technicznymi urządzenia. W przypadku, gdy parametry Twojego układu gazowego różnią się od podanych w tabliczce, należy zwrócić się do osoby o odpowiednich kwalifikacjach.

W poniższej tabeli podane są parametry dyszy, przepływu gazu i mocy urządzenia w zależności od rodzaju stosowanego gazu.

ZAWÓR, ZUŻYCIE I MOC GRZEWCZA TABELA							
WARTOŚCI ZAWORU PALNIKA W ZALEŻNOŚCI OD RODZAJU GAZU	G20,20 mbar G25,25 mbar			G20,25 mbar		G20,13 mbar	
	Gaz ziemny			Gaz ziemny		Gaz ziemny	
Palnik WOK (3,5)	Zawór	1,40	mm	1,28	mm	1,60	mm
	Zużycie	0,333	m ³ /h	0,333	m ³ /h	0,333	m ³ /h
	Moc grzewcza	3,50	kW	3,50	kW	3,50	kW
Palnik WOK (2,5)	Zawór	1,15	mm	1,06	mm	1,35	mm
	Zużycie	0,243	m ³ /h	0,243	m ³ /h	0,243	m ³ /h
	Moc grzewcza	2,50	kW	2,50	kW	2,50	kW
Duży palnik	Zawór	1,15	mm	1,10	mm	1,45	mm
	Zużycie	0,276	m ³ /h	0,276	m ³ /h	0,276	m ³ /h
	Moc grzewcza	2,90	kW	2,90	kW	2,90	kW
Średni palnik	Zawór	0,97	mm	0,92	mm	1,10	mm
	Zużycie	0,162	m ³ /h	0,162	m ³ /h	0,162	m ³ /h
	Moc grzewcza	1,70	kW	1,70	kW	1,70	kW
Mały palnik	Zawór	0,72	mm	0,70	mm	0,85	mm
	Zużycie	0,96	m ³ /h	0,96	m ³ /h	0,96	m ³ /h
	Moc grzewcza	0,95	kW	0,95	kW	0,95	kW

ZAWÓR, ZUŻYCIE I MOC GRZEWCZA TABELA							
WARTOŚCI ZAWORU PALNIKA W ZALEŻNOŚCI OD RODZAJU GAZU	G30,28-30 mbar G31,37 mbar			G30,50 mbar		G30,37 mbar	
	LPG			LPG		LPG	
Palnik WOK (3,5)	Zawór	0,96	mm	0,76	mm	0,96	mm
	Zużycie	254	g/h	254	g/h	254	g/h
	Moc grzewcza	3,50	kW	3,50	kW	3,50	kW
Palnik WOK (2,5)	Zawór	0,82	mm	0,73	mm	0,78	mm
	Zużycie	182	g/h	182	g/h	182	g/h
	Moc grzewcza	2,50	kW	2,50	kW	2,50	kW
Duży palnik	Zawór	0,85	mm	0,75	mm	0,85	mm
	Zużycie	211	g/h	211	g/h	211	g/h
	Moc grzewcza	2,90	kW	2,90	kW	2,90	kW
Średni palnik	Zawór	0,65	mm	0,60	mm	0,65	mm
	Zużycie	124	g/h	124	g/h	124	g/h
	Moc grzewcza	1,70	kW	1,70	kW	1,70	kW
Mały palnik	Zawór	0,50	mm	0,43	mm	0,50	mm
	Zużycie	69	g/h	69	g/h	69	g/h
	Moc grzewcza	0,95	kW	0,95	kW	0,95	kW

EKOLOGICZNA UTYLIZACJA ZUŻYTEGO URZĄDZENIA



1. Materiały opakowaniowe należy usunąć w sposób oszczędny dla środowiska.
2. Niniejsze urządzenie oznakowane jest zgodnie z dyrektywą europejską 2002/96/WE w sprawie zużytych urządzeń elektrycznych i elektronicznych - WEEE. Dyrektywa ta określa ramowe zasady w zakresie zbiórki i odzysku materiałów ze zużytych urządzeń, obowiązujące na całym obszarze UE.

INFORMACJE O OPAKOWANIU

Materiały opakowaniowe wykonane są z materiałów nadających się do odzysku zgodnie z krajowymi przepisami w zakresie ochrony środowiska. Nie wyrzucaj materiałów opakowaniowych wraz z innymi odpadami domowymi. Oddaj je w punktach selektywnej zbiórki odpadów, wyznaczonych przez władze lokalne.

Informacje dotyczące sposobu likwidacji zużytego sprzętu elektrycznego (dla gospodarstw domowych)

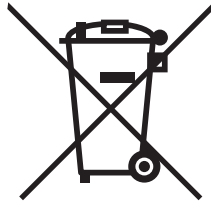

Powyższy symbol umieszczony na produktach lub w załączonych dokumentach oznacza, że nie wolno likwidować zużytego sprzętu elektrycznego i elektronicznego ze zwykłym odpadem komunalnym. W celu utylizacji należy odnieść tego typu odpad do punktu selektywnego zbioru, gdzie zostanie odebrany bez żadnych opłat. W niektórych państwach można zwrócić tego typu odpad bezpośrednio u sprzedawcy w momencie nabycia nowego produktu.

Prawidłowa likwidacja takich produktów zbytecznie nie obciąża środowiska naturalnego i nie ma negatywnego wpływu na ludzkie zdrowie. Szczegółowych informacji o najbliższym punkcie zbioru udzieli najbliższy urząd miejski.

W przypadku nieprawidłowej likwidacji odpadu właściciel może zostać obciążony karą grzywny zgodnie z obowiązującymi przepisami.

Dla osób prawnych w Unii Europejskiej

Bliższych informacji dotyczących likwidacji zużytego sprzętu elektrycznego i elektronicznego udzieli sprzedawca lub dystrybutor.

Informacje dotyczące likwidacji w państwach nie należących do Unii Europejskiej

Powyższy symbol obowiązuje wyłącznie w krajach Unii Europejskiej. Aby zlikwidować urządzenie, należy zwrócić się o pomoc do urzędu miejskiego lub dystrybutora w celu zasięgnięcia informacji o prawidłowym sposobie likwidacji tego typu odpadu.

Tisztelt vásárlónk!

Köszönjük, hogy megvásárolta ezt a készüléket. Termékeink korszerű gyárakban készülnek, ahol magas követelmények biztosítják a jó minőséget. Célunk, hogy lehetővé tegyük vásárlóink számára termékeink optimális és környezetbarát felhasználását.

Kérjük, hogy a készülék használata előtt olvassa el figyelmesen a használati útmutatót, és őrizze meg egy biztonságos helyen későbbi használat esetére.

MEGJEGYZÉS:

Ez egy univerzális útmutató több különböző modellhez. Az Ön készüléke esetleg nem rendelkezik valamennyi, az útmutatóban ismertetett funkcióval.

Valamennyi termékünk háztartási használatra készült, és nem használható kereskedelmi célokra.

„Megfelel a WEEE irányelveknek“

TARTALOM

FONTOS FIGYELMEZTETÉSEK.....	4
ISMERKEDÉS A KÉSZÜLÉKKEL	5
VEZÉRLŐPANEL	6
FONTOS FIGYELMEZTETÉSEK.....	7
HA A FŐZŐZLAP ALATT BEÉPÍTETT SÜTŐ VAN	9
A FŐZŐLAP BEKÖTÉSE	9
A KIVÁGÁS MÉRETE A SZEKRÉNYBEN ÉS A FŐZŐLAP BEÉPÍTÉSE	11
A HELY KIVÁLASZTÁSA.....	12
A HELYISÉG SZELLŐZTETÉSE	12
ÁTMENET FÖLDGÁZRÓL LPG –RE ÉS LPG-RŐL FÖLDGÁZRA.....	13
GÁZ – BIZTONSÁGI BERENDEZÉS (FFD).....	13
A FŐZŐLAP HASZNÁLATA.....	14
AZ EDÉNYEK ÁTMÉRŐJE.....	15
WOK ÉGŐ.....	15
A FŐZŐMEZŐK HASZNÁLATA	16
ÁPOLÁS ÉS TISZTÍTÁS.....	16
PROBLÉMÁK ÉS HIBAEHÁRÍTÁS.....	17
EKOLOGIKUS SELEJTEZÉS	19
TUDNIVALÓK A CSOMAGOLÁSRÓL.....	19

FONTOS FIGYELMEZTETÉSEK

- FIGYELEM: Válassza le a készüléket az áramkörrel, mielőtt hozzáérne a vezetékhez.**
- FIGYELEM: A főzés közben felforrósodott zsírok és olajok veszélyesek, és tűz képződését okozhatják.**
- FIGYELEM: Tűzveszély: nem tároljon semmilyen élelmiszert a főzőlapon.**
- FIGYELEM: A készülék felülete használat közben felforrósodik. Tartsa távol a kisebb gyerekeket a készüléktől.**
- FIGYELEM: A készülék és annak felülete használat közben felforrósodik.**
- A készülék beállítása a gyártási lapon (vagy az adatlapon) van feltüntetve.
- A készülék nincs égéstermék – elvezető rendszerre csatlakoztatva.
A készülék beépítését és csatlakoztatását a vonatkozó szabványok szerint kell elvégezni. Ügyeljen a szellőzéssel kapcsolatos követelményekre.
- Egy gázfűző használata növeli a páratartalmat és az égéstermékek mennyiségét a helyiségben, ahova elhelyezték. Főleg használat közben gondoskodjon a konyha megfelelő szellőztetéséről, és gondoskodjon természetes szellőzőnyílásokról, vagy szereljen be egy mechanikus szellőzőrendszert. (Elszívó berendezés a főzőlap felett.)
A készülék állandó használata esetén kiegészítő szellőztetésre lehet szükség. Például nyissa ki az ablakot, vagy fokozza az elszívó berendezés teljesítményét mechanikus szellőzőrendszer használata esetén.
- FIGYELEM: A készülék csak főzésre használható.
Ne használja egyéb célokra, például a helyiség fűtésére.**
- „A készüléket csak az érvényes szabványok értelmében szabad beszerelni, egy jól szellőző helyre. A készülék beszerelése és üzembe helyezése előtt olvassa el a használati útmutatót.”
- „A készülék beépítése előtt ismerkedjen meg a helyi bekötési feltételekkel (a gáz típusa és nyomása), és győződjön meg a készülék beállításának helyességéről.”
- „Ezek az utasítások azokra az országokra vonatkoznak, amelyek jelzései a készüléken találhatóak. Ha az ország jelzése nincs a készüléken, a készüléket az adott ország körülményeihez kell igazítani, és el kell olvasni a műszaki utasításokat.”
- Ne üzemeltesse a rendszer 15 másodpercnél hosszabb ideig. Ha a gázégő a rendszer elindítása utáni 15 másodpercen belül nem gyullad meg, nyissa ki az ajtót, és /vagy várjon legalább egy percet, mielőtt ismét meggyújtaná az égőt.
- Ne használjon gőztisztítót a készülék tisztításához.
- SOHA ne próbálja vízzel eloltani a tüzet, először áramtalanítsa a készüléket, majd takarja le a lángokat fedővel vagy konyharuhával.
- A készüléket használhatják 8 évnél fiatalabb gyerekek is, de csak állandó felügyelet esetén.
- Vigyázzon, hogy ne érintse meg a készülék forró részeit.
- A készüléket használhatják 8 évnél idősebb gyerekek, valamint csökkent fizikai, mentális vagy érzékszervi képességű, valamint kellő tapasztalattal nem rendelkező személyek is, amennyiben felügyelnek rájuk, vagy kellő felvilágosításban részesültek a készülék használatáról és a fennálló veszélyekről.

ISMERKEDÉS A KÉSZÜLÉKKEL

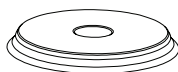
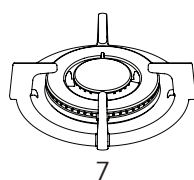
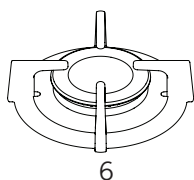
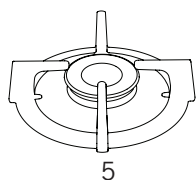
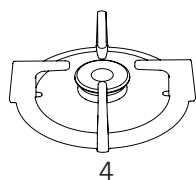
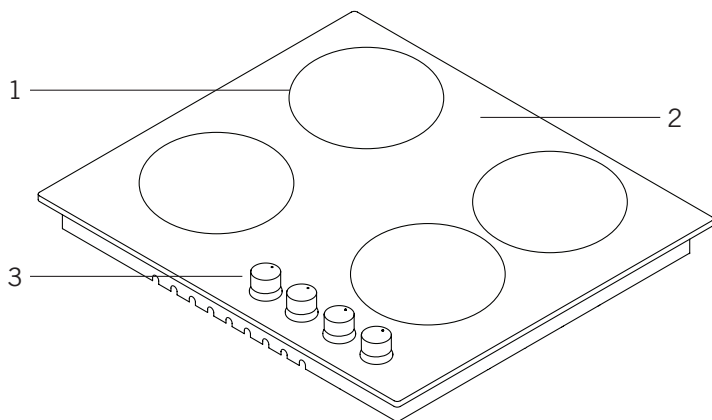

8

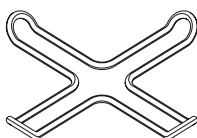

9

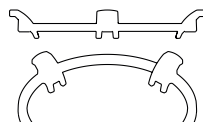

10

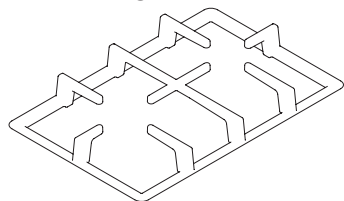

11

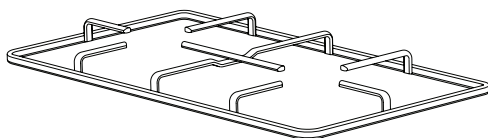

12

- 1- A gázégő helyzete
- 2- Üveg – vagy fémfelület
- 3- Vezérlógombok
- 4- Kis gázégő
- 5- Közepes gázégő
- 6- Nagy gázégő

- 7- Wok égő
- 8- Főzőlap
- 9- Adapter kávéfőzőhöz
- 10- Adapter a Wok égőhöz
- 11- Alumínium rács
- 12- Zománcozott rács

VEZÉRLŐPANEL

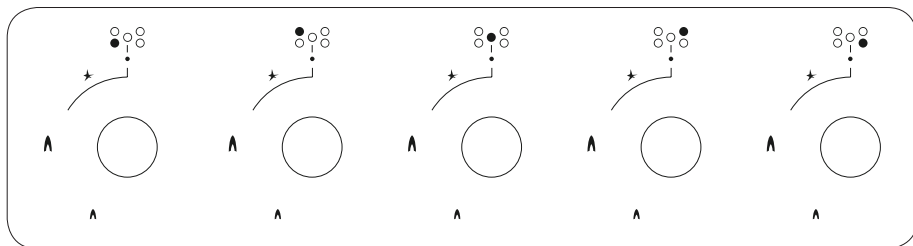

Panel - főzőfelület 70-90 cm és 100 cm

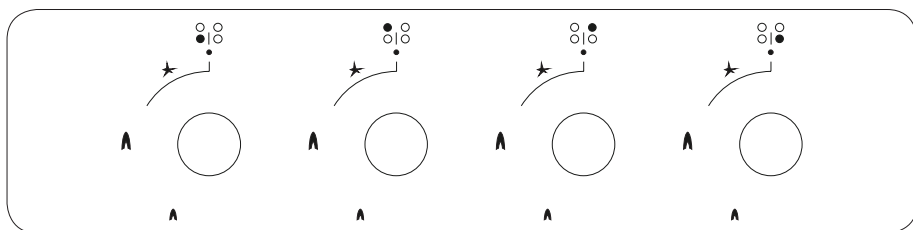

Panel - főzőfelület 60 cm

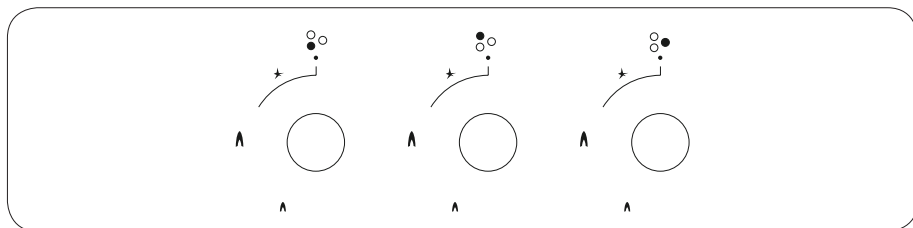

Panel - főzőfelület 45 cm

ELEKTROMOS BEKÖTÉSI RAJZ

Az elektromos bekötést egy megfelelő szakképzettséggel rendelkező személynek kell elvégeznie az alábbi ábra szerint.

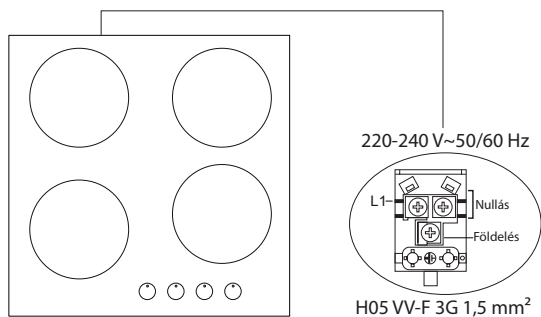

Elektromos bekötés és biztonság

1. A készülék beállítása az adattáblán található.
2. A készülék nem csatlakozik egy égéstermék – elvezető rendszerhez. Elhelyezését és bekötését a bekötésre vonatkozó, érvényben lévő előírásoknak megfelelően kell elvégezni.
3. Gondosan ügyeljen a megfelelő szellőzés bebiztosítására.
4. A készülékhez egy, az elektromos teljesítménynek megfelelő biztosítékot kell csatlakoztatni. A csatlakoztatás elvégzését ajánlatos a felhatalmazott szerviz alkalmazottjára bízni.
5. A készülék 220-240 V 50/60 Hz elektromos hálózathoz van konfigurálva.
6. Amennyiben az elektromos hálózat értékei ettől eltérőek, azonnal forduljon segítségért a felhatalmazott szervizhez.
7. A készüléket egy megfelelően földelt elektromos aljzathoz kell csatlakoztatni. Ha a szerelés helyén nincs egy megfelelő elektromos aljzat, forduljon segítségért a felhatalmazott szervizhez. A gyártó nem vállalja a felelősséget egy földeléssel nem rendelkező elektromos aljzathoz való csatlakoztatás esetén fellépő károkért.
8. A csatlakozódugasz a lehető legközelebb kell, hogy legyen a földelt elektromos aljzathoz, hosszabbító kábel használata nélkül.
9. Ne hagyja, hogy a tápkábel érintkezzen a készülék forró részeivel. Arra is ügyeljen, hogy ne érintkezzen éles felületekkel és sarkakkal.
10. A fennálló veszélyek elkerülése végett a megrongált tápkábelt csak a gyártó, szerviz vagy más szakképzett személy cserélheti ki.
11. A helytelen elektromos csatlakoztatás következtében a készülék megrongálódhat. Az ilyen károkra nem vonatkozik a garancia. A készülék elektromos csatlakoztatását a felhatalmazott szerviz alkalmazottjának kell elvégeznie.
12. A működés folyamán a készülék egyes részei felforrósodnak. Ezek a felületek egy darabig forróak maradnak kikapcsolás után is. A gyerekeket egész idő alatt távol kell tartani a készüléktől, és vigyázni kell rájuk. Amikor villognak a jelzőfények, ne érjen a főzőlap felületéhez. A készülék kikapcsolása után a jelzőfények figyelmeztetnek a még forró felületekre (üvegkerámia modellek).

A gáz csatlakoztatása és biztonság

1. A LPG (gázpalack) bekötéséhez rögzítse a fémkapcsot az LPG – ből (gázpalack) kivezető csőre. A cső szélét rögzítse a készülék mögötti cső csatlakozójához, nyomja össze az előzőleg meleg vízben megmelegített csőszéleket. Ezután rögzítse a kapcsot a cső végéhez, és húzza be csavarhúzóval. A tömitést és a cső bekötéséhez szükséges csatlakozót az alsó ábra szemlélteti.

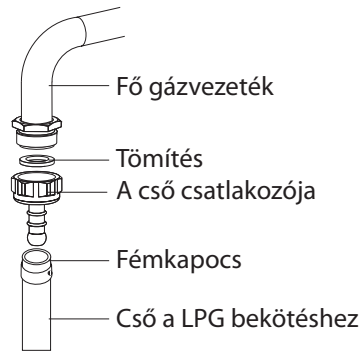

MEGJEGYZÉS: a LPG-hez (gázpalack) rögzített regulátornak 300 mmSS funkcióval kell rendelkeznie.

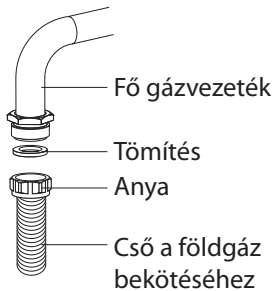

2. A földgáz bekötését egy felhatalmazott technikusnak kell elvégeznie. A földgáz bekötéséhez helyezzen tömitést a földgáz bekötéséhez szolgáló cső szélén található anyába. Fordítsa meg az anyát a csatlakoztatásnál a gázvezetékhez. Végezetül ellenőrizze, nem szivárog-e a gáz.



A gázcső és a készülék elektromos csatlakoztatását nem szabad forró felületek közelében vezetni, például a készülék hátsó részében. A gázcsövet egy széles szögben kell csatlakoztatni, nehogy megtörjön. A gázvezetékhez csatlakoztatott készülék mozgása gázszivárgást eredményezhet.

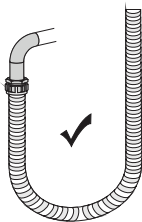

Helyes

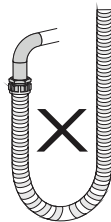

Nem helyes

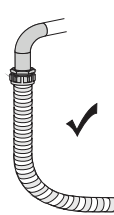

Helyes



Helyes

3. A készüléket minél közelebb kell csatlakoztatni a gázszelephez úgy, hogy ne léphessen fel gázzzivárgás. Biztonsági okokból maximum 125 cm és minimum 40 cm hosszúságú csövet kell használni.
4. A gázzzivárgás ellenőrzése alatt soha ne használjon öngyújtót, gyufát, égő cigarettát, vagy egyéb gyúlékony anyagot.
5. Szappanozza be a csatlakozást. Gázzzivárgás esetén a szivárgás helyén hab képződik.
6. Ha a főzőlap szekrénybe, vagy kinyitható rekeszbe van beépítve, a főzőlap felett egy védőlapot kell beszerezni, minimum 15 mm nyílással.

HA A FŐZŐLAP ALATT BEÉPÍTETT SÜTŐ VAN

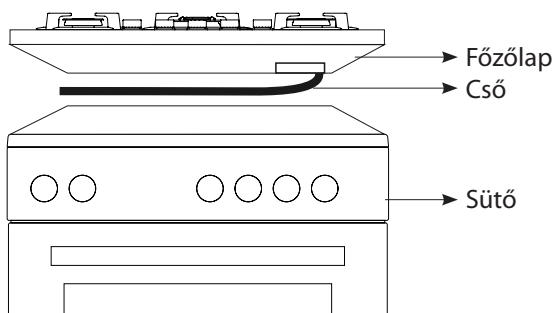

1. ábra

A gázvezetéket úgy kell bekötni, hogy ne érintkezzen az alsó részben levő sütővel, éles szélekkel és sarkakkal, és nem szabad megnyomni vagy deformálni a csövet. A bekötést a főzőlap jobb felén kell elvégezni, a csövet rögzítse kapoccsal.

A FŐZŐLAP BEKÖTÉSE

1. Vegye le a készülékről a gázégőket, az égők fedeleit és a rácsokat.
2. Fordítsa fejjel lefelé a főzőlapot, és fektesse egy sima felületre.
3. Hogy ne juthassanak idegen anyagok és folyadékok a főzőlap és a bemélyedés közé, kenje be a bemélyedés alsó részét a csomagolásban található krémmel. A sarkakban halmozza fel a krémet, és töltsé ki az üregeket.
4. Fordítsa vissza a főzőlapot, és helyezze a bemélyedésbe.
5. Rögzítse a főzőlapot a bemélyedésben a mellékelt kapoccsal és csavarokkal. Az ábra a következő oldalon a főzőlap beszerelését ábrázolja.

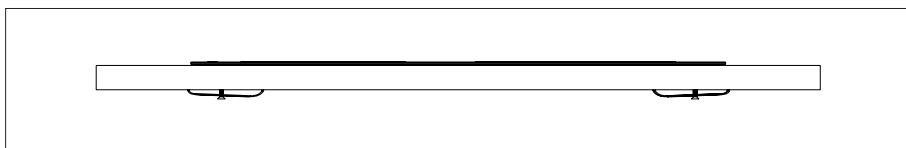
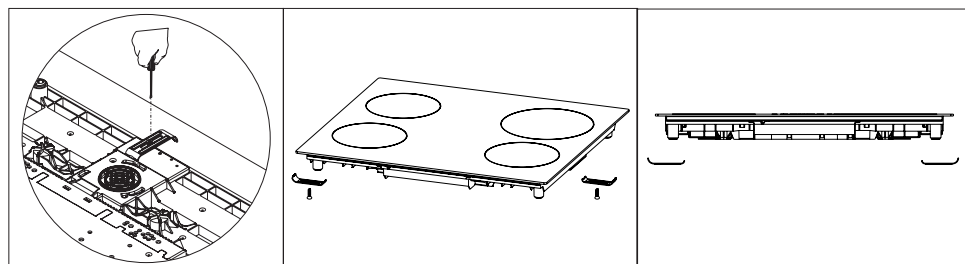
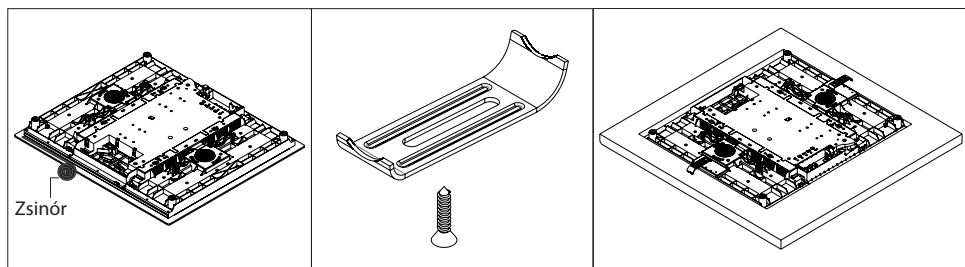

2. ábra

6. Ha a készülék egy rekeszbe van beszerelve, és meg lehet érinteni a készülék alsó részét, akkor ezt a részt egy falpallal kell elkülöníteni.

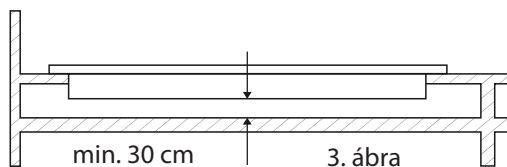

7. Egy szekrényre való szerelés esetén a fenti ábra szerint egy polcot kell felszerelni, amely elválasztja a szekrényt a főzőlaptól. Egy beépített sütőre való szerelés esetén erre nincs szükség.
8. Ha a főzőlap a bal – vagy jobboldali fal mellé van szerelve, a fal és a főzőlap közötti távolság legalább 50 mm kell, hogy legyen.

A KIVÁGÁS MÉRETE A SZEKREYBEN ÉS A FŐZŐLAP BEÉPÍTÉSE

A beépítés és a hely kivágása előtt a szekrényben tanulmányozza át figyelmesen az alábbi ábrákat és méreteket.

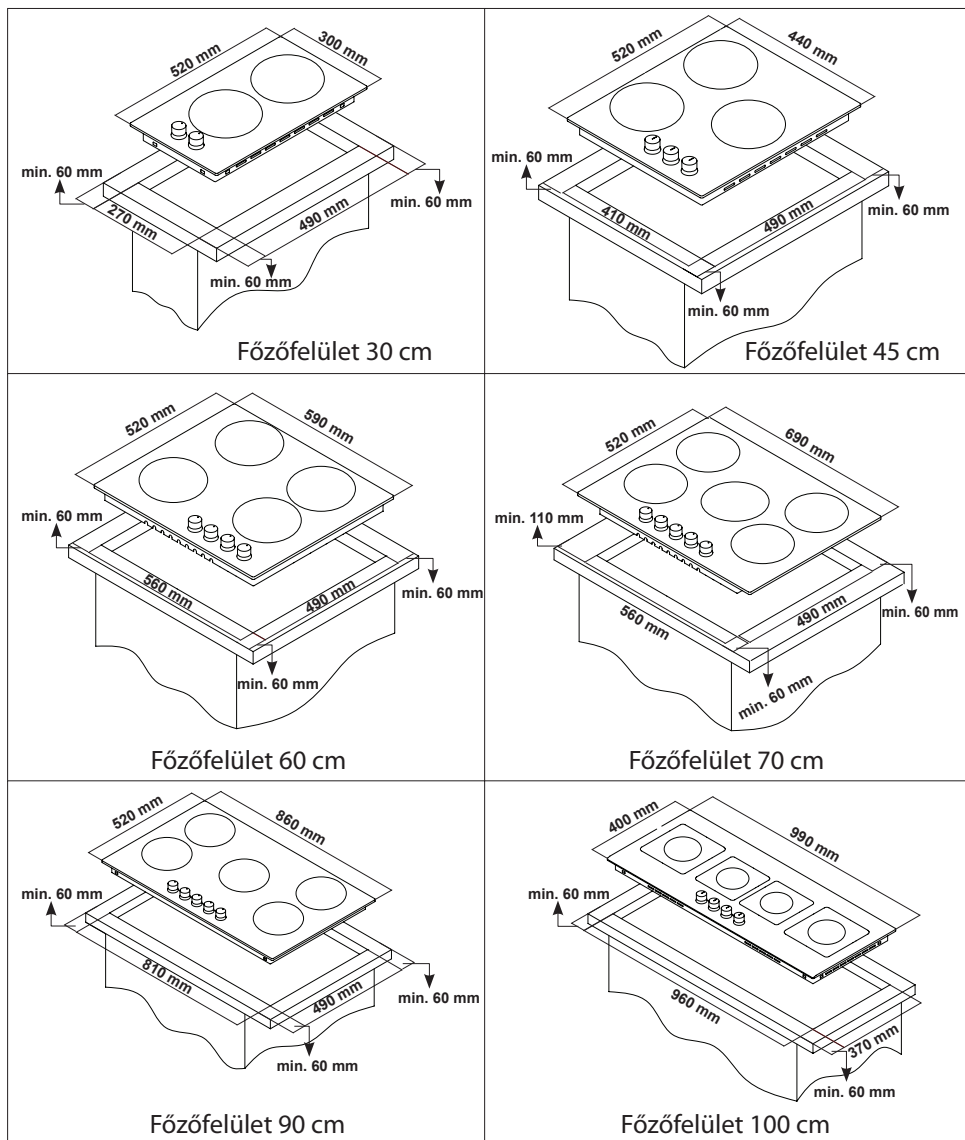

A HELY KIVÁLASZTÁSA

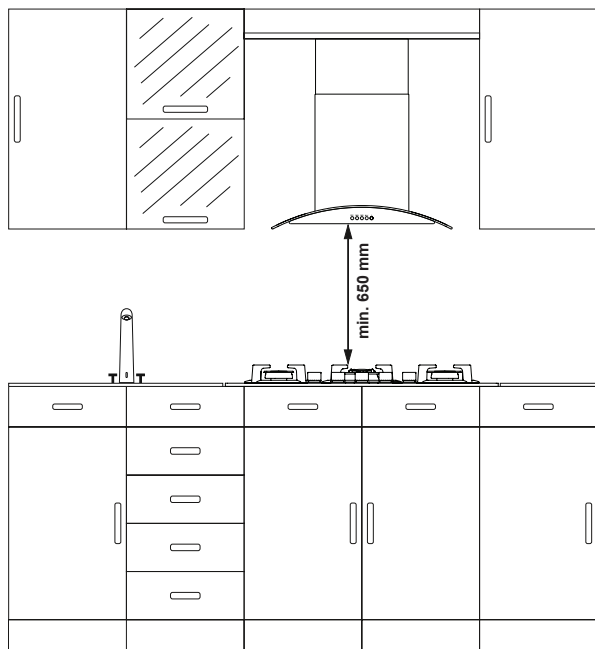

A készüléket egy standard konyhabútorba való beépítéshez tervezték. A készülék és a konyhafalak, illetve a bútor között egy biztonságos távolságnak kell lennie.

Ha a készülék felett gőzelszívó berendezés lesz, tartsa be az elszívó készülék gyártójának utasításait a szerelés magasságára vonatkozóan (min. 65 cm)

A teret, ahova behelyezi majd a főzőlapot, a méretekre vonatkozó utasítások szerint kell kivágni.

A készülék bekötésénél be kell tartani az elektromos készülékekre vonatkozó érvényes helyi szabványokat.

A HELYSÉG SZELLŐZTETÉSE

Az égéshez szükséges levegőt a készülék a szoba levegőjéből szerzi, és az égési termékek közvetlenül a helyiségbe szabadulnak fel. A készülék biztonságos üzemeltetésének az alapfeltétele a megfelelő szellőzés. Ha a helyiségnek nincs ablaka, vagy nem lehet bebiztosítani a szellőzést, akkor gondoskodni kell egy kiegészítő szellőzősről. Egy kifelé nyíló ajtó esetén nem lesz szükség szellőzőnyílásokra.

A helyiség nagysága	Szellőzőnyílás
Kisebb, mint 5 m ³	min. 100 cm ²
5 m ³ - 10 m ³ között	min. 50 cm ²
Nagyobb, mint 10 m ³	Nem szükséges
Pincében vagy földszinten	min. 65 cm ²

ÁTMENET FÖLDGÁZRÓL LPG –RE ÉS LPG-RŐL FÖLDGÁZRA

1. Kapcsolja ki a főzőlapba vezető gáz – és villanyvezetékét. Ha a főzőlap forró, várja meg, amíg kihűlt.
2. A fűvóka kicseréléséhez használja a 4. ábrán látható végű csavarhúzót.
3. Az 5. ábra szerint szerelje le a főzőlapról az égőfedelelet és az égőt, és tegye láthatóvá a fűvókát.
4. Emelje ki a fűvókát annak elfordításával a 6. ábra szerint, és helyettesítse egy másikkal.

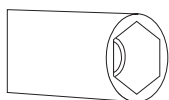

4. ábra

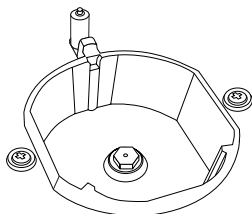

5. ábra

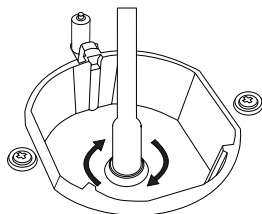

6. ábra

5. Most távolítsa el a főzőlap vezérlőelemeit. Végezze el a beállítást a gázszelep közepén levő csavar elfordításával egy kis csavarhúzó segítségével az alábbi ábra szerint. A csavar beállításához egy megfelelő nagyságú csavarhúzót kell használni. LPG esetén fordítsa el a csavart az óramutató járásának megfelelő irányban, földgáz esetén az óramutató járásával ellenkező irányban. Alacsony helyzetben a standard lánghossz 6-7 mm. Az utolsó ellenőrzésnél ellenőrizze, hogy a láng nyitott-e, vagy zárt. Az Ön készülékének a beállítása eltérő lehet a gázszelep típusától függően.

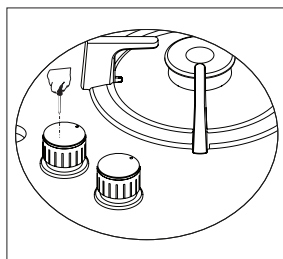

7. ábra

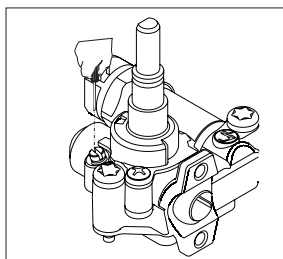

8. ábra

GÁZ – BIZTONSÁGI BERENDEZÉS (FFD)

Ha kiforr az étel a gázégőn, bekapcsol a biztonsági berendezés, és azonnal elzárja a gázt.

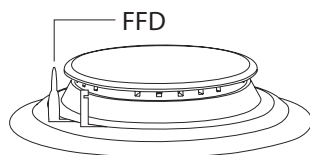

A FŐZŐLAP HASZNÁLATA

A gázfőzőlap használata

1. A főzőlap üzembe helyezése előtt ellenőrizze, hogy az égők megfelelő helyzetben vannak – e. Az égők helyes pozícióját az alábbi ábra szemlélteti.

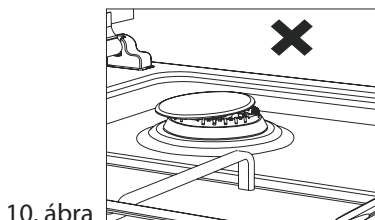

10. ábra

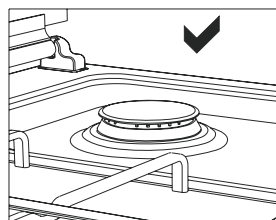

11. ábra

2. A gázszelepek egy speciális záró mechanizmussal rendelkeznek. A főzőlap mezőjének beállításánál nyomja meg a gombot, és a szelep kinyitása vagy lezárása folyamán tartsa lenyomva.

● Zárva



Teljesen kinyitva



Részben kinyitva

3. Az öngyulladásos modelleknél a villamos energia végzi a gyújtást. Ezért a készülék üzembe helyezése előtt ellenőrizze, hogy a készülék rendelkezik-e elektromos csatlakoztatással. Ezeknél a modelleknél a gyújtás az alábbi módon történik.

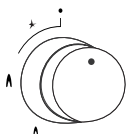

A főzőlap szelepe zárva van.

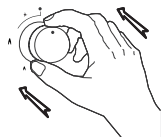

Nyomja meg a gombot a főzőlap bekapcsolásához.

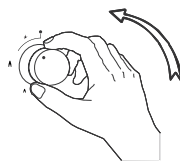

Amíg tartja a gombot, bekacsol a gyújtó, és elvégzi a gyújtást.



A lenyomva tartott gomb jobbra fordításával állítsa be a láng erősségét.

4. Ügyeljen arra, hogy valamennyi védőrács a főzőlapon legyen. Ellenkező esetben szétfolyhatnak a készülékre helyezett folyadékok.
5. A gázvezetékes modellek esetén, tartsa be a gyújtás fenn ismertetett szabályait, várjon 5-10 másodpercet és nyomja meg a gombot anélkül, hogy levenné róla a kezét. A biztonsági berendezés átáll erre a módra, és megbiztosítja a főzőlap működését. A készülékbe vezetett gáztól függően a gázszelep elzárja a főzőlap-mezőbe áramló gázt, ha a láng valamilyen oknál fogva kialszik.

6. A főzőlaphoz tartozó kávéskanna használata esetén győződjön meg arról, hogy a kanna lábai pontosan illeszkednek a főzőlap rácsához, és hogy a mező közepén vannak. A készüléket csak alacsony fokozatú lángon használja.
7. Gázfőzőlapok használata esetén használjon egy, a főzőlap teljes felületét betakaró serpenyőt. Ezzel energiát lehet megtakarítani. Az alábbi táblázat ismerteti a gázégőkhöz használható edények átmérőjét.

AZ EDÉNYEK ÁTMÉRŐJE

ÜVEG FŐZŐMEZŐK						
	Domino	45 cm. Főző	60 cm. Manuális vezérlés	60 cm. Vezérlés elől	70 cm. Vezérlés elől	90 cm. Vezérlés elől
Segédégő	12-18 cm	12-18 cm	12-18 cm	12-18 cm	12-18 cm	12-18 cm
Középső égő	---	18-20 cm	18-20 cm	18-20 cm	18-20 cm	18-22 cm
Nagy égő	18-24 cm	22-24 cm	22-24 cm	22-24 cm	22-24 cm	22-26 cm
WOK égő	24-26 cm	---	24-26 cm	24-26 cm	24-26 cm	26-30 cm

FÉM FŐZŐMEZŐK						
	Domino	45 cm. Főző	60 cm. Manuális vezérlés	60 cm. Vezérlés elől	70 cm. Vezérlés elől	90 cm. Vezérlés elől
Segédégő	12-18 cm	12-18 cm	12-18 cm	12-18 cm	12-18 cm	12-18 cm
Középső égő	---	18-20 cm	18-20 cm	18-20 cm	18-20 cm	18-22 cm
Nagy égő	18-22 cm	22-24 cm	22-26 cm	22-24 cm	22-24 cm	22-26 cm
WOK égő	24-26 cm	24-26 cm	24-26 cm	24-26 cm	24-26 cm	26-32 cm



Nem helyes Nem helyes Nem helyes Helyes
Az edények minimális átmérője 120 mm.

WOK ÉGŐ

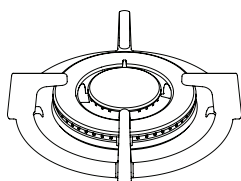

12. ábra

A dupla égős rendszernek köszönhetően bebiztosítja a hő egyenletes elosztását az edény alsó részében. Ez optimális rövid ideig tartó, nagy hőmérsékleten való főzés esetén. Ha a Wok égőn hagyományos edényt szeretne használni, el kell távolítani a főzőlapról a wok rácsot.

A FŐZŐMEZŐK HASZNÁLATA

Az elektromos főzőmezőket a vezérlőpanel szabályozógombjaival lehet vezérelni, és a kívánt szintre beállítani. A főzőmezők teljesítményszintjeit az alábbi táblázat szemlélteti.

	1. SZINT	2. SZINT	3. SZINT	4. SZINT	5. SZINT	6. SZINT
Ø 80 mm	200 W	250 W	450 W	---	---	---
Ø 145 mm	250 W	750 W	1000 W	---	---	---
Ø 180 mm	500 W	750 W	1500 W	---	---	---
Ø 145 mm gyors	500 W	1000 W	1500 W	---	---	---
Ø 180 mm gyors	850 W	1150 W	2000 W	---	---	---
Ø 145 mm	95 W	155 W	250 W	400 W	750 W	1000 W
Ø 180 mm	115 W	175 W	250 W	600 W	850 W	1500 W
Ø 145 mm gyors	135 W	165 W	250 W	500 W	750 W	1500 W
Ø 180 mm gyors	175 W	220 W	300 W	850 W	1150 W	2000 W

ÁPOLÁS ÉS TISZTÍTÁS

Tisztítás vagy ápolás előtt először áramtalanítsa a készüléket, és zárja el a gázvezetékét. Ha a főzőlap forró, várja meg, amíg kihűlt.

1. A főzőlap hosszú élettartama és hatékonysága érdekében a készüléket rendszeresen kell tisztítani és ápolni.
2. Ne tisztítsa éles tárgyakkal, például drótkefével vagy késsel a főzőlapot. Ne használjon csiszoló, durva, savas anyagokat vagy tisztítószeret.
3. Tisztítsa meg a lapot egy benedvesített ronggyal, majd gondosan törölje szárazra egy puha száraz ronggyal.
4. Az üvegfelület tisztításához használjon speciális, üveghez való tisztítószeret. a megkarcolt üvegfelület könnyen megrepedhet, ezért ne használjon csiszolószeret vagy éles kaparókat az üvegfelületek tisztításához.
5. Ne használjon gőztisztítót a főzőlap tisztításához.
6. A főzőlap csatornáit és fedeleit tisztítsa meg vízzel, a gázkimeneteket pedig kefével.
7. Soha ne használjon gyúlékony anyagokat, mint hígítót, savakat vagy benzint a tisztításhoz.
8. A főzőlap műanyag és alumínium részeit nem szabad mosogatógépben tisztítani.
9. A tisztításhoz öntsön közvetlenül a főzőlapra borecetet, citromot, coca colát és más, savat és lúgos anyagokat tartalmazó szereket.
10. A főzőlap szabályozógombjai idővel megkeményednek, vagy nehezen fordíthatókká válnak. Ilyen esetben ki kell majd cserélni a gombokat. A műveletet csak a felhatalmazott szerviz – technikus végezheti el.

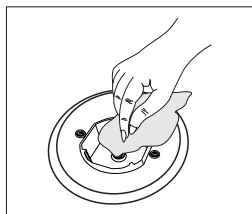

13. ábra

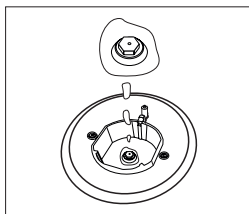

14. ábra

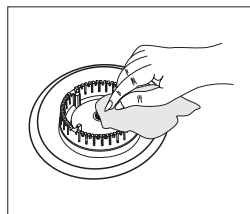

15. ábra

PROBLÉMÁK ÉS HIBAELHÁRÍTÁS

Az alábbi pontok áttanulmányozása lehetővé teszi sok probléma megoldását a szerviz kihívása nélkül is.

Ha nem működik a főzőlap:

- Ellenőrizze, csatlakoztatva van-e a tápkábel.
- Ellenőrizze, van-e áramszolgáltatás.
- Ellenőrizze a biztosítékokat.
- Ellenőrizze, nincs-e megsérülve a tápkábel.
- Ellenőrizze, nyitva van-e a fő gázszelep.
- Ellenőrizze, nincs-e megtörve vagy megcsavarva a gázvezeték.
- Ellenőrizze a gázvezeték csatlakoztatását a készülékhez.
- Ellenőrizze, hogy a gázszelep típusa megfelel-e a készülékhez. (Ápolja rendszeresen.)

Ha nem működik az indító berendezés:

- Ellenőrizze, csatlakoztatva van-e a tápkábel.
- Alaposan tisztítsa meg a széleket és a gyújtó részeket a gázégőn a szennyeződések gondos eltávolításához. Ellenőrizze, nyitva vannak-e gázkimenetek, és azok tisztaságát.

A GÁZ FŐZŐMEZŐK BEÁLLÍTÁSA A GÁZ TÍPUSA SZERINT

Az Ön készülékéhez illő gáz típusa (LPG vagy földgáz), a készülék hátapján található adatlapon van feltüntetve, a műszaki funkciókkal együtt. Ha a gáz beállítása a készülékben nem egyezik a hálózati gáz beállításával, a beállítást egy szakembernek kell elvégeznie. Az alábbi táblázat ismerteti a fűvóka, gázáramlás és a készülék teljesítményének az értékeit a gáz típusa szerint.

SZELEP, ENERGIAFOGYASZTÁS ÉS TELJESÍTMÉNY TÁBLÁZAT							
AZ ÉGŐ SZELEPÉNEK ÉRTÉKEI A GÁZ FAJTÁJA ALAPJÁN	G20,20 mbar G25,25 mbar			G20,25 mbar		G20,13 mbar	
	Földgáz			Földgáz		Földgáz	
	Szelep						
Wok égő (3,5)	Szelep	1,40	mm	1,28	mm	1,60	mm
	Fogyasztás	0,333	m ³ /h	0,333	m ³ /h	0,333	m ³ /h
	Teljesítm.	3,50	kW	3,50	kW	3,50	kW
Wok égő (2,5)	Szelep	1,15	mm	1,06	mm	1,35	mm
	Fogyasztás	0,243	m ³ /h	0,243	m ³ /h	0,243	m ³ /h
	Teljesítm.	2,50	kW	2,50	kW	2,50	kW
Nagy égő	Szelep	1,15	mm	1,10	mm	1,45	mm
	Fogyasztás	0,276	m ³ /h	0,276	m ³ /h	0,276	m ³ /h
	Teljesítm.	2,90	kW	2,90	kW	2,90	kW
Közepes égő	Szelep	0,97	mm	0,92	mm	1,10	mm
	Fogyasztás	0,162	m ³ /h	0,162	m ³ /h	0,162	m ³ /h
	Teljesítm.	1,70	kW	1,70	kW	1,70	kW
Kis égő	Szelep	0,72	mm	0,70	mm	0,85	mm
	Fogyasztás	0,96	m ³ /h	0,96	m ³ /h	0,96	m ³ /h
	Teljesítm.	0,95	kW	0,95	kW	0,95	kW

SZELEP, ENERGIAFOGYASZTÁS ÉS TELJESÍTMÉNY TÁBLÁZAT							
AZ ÉGŐ SZELEPÉNEK ÉRTÉKEI A GÁZ FAJTÁJA ALAPJÁN	G30,28-30 mbar G31,37 mbar			G30,50 mbar		G30,37 mbar	
	LPG			LPG		LPG	
	Szelep						
Wok égő (3,5)	Szelep	0,96	mm	0,76	mm	0,96	mm
	Fogyasztás	254	g/h	254	g/h	254	g/h
	Teljesítm.	3,50	kW	3,50	kW	3,50	kW
Wok égő (2,5)	Szelep	0,82	mm	0,73	mm	0,78	mm
	Fogyasztás	182	g/h	182	g/h	182	g/h
	Teljesítm.	2,50	kW	2,50	kW	2,50	kW
Nagy égő	Szelep	0,85	mm	0,75	mm	0,85	mm
	Fogyasztás	211	g/h	211	g/h	211	g/h
	Teljesítm.	2,90	kW	2,90	kW	2,90	kW
Közepes égő	Szelep	0,65	mm	0,60	mm	0,65	mm
	Fogyasztás	124	g/h	124	g/h	124	g/h
	Teljesítm.	1,70	kW	1,70	kW	1,70	kW
Kis égő	Szelep	0,50	mm	0,43	mm	0,50	mm
	Fogyasztás	69	g/h	69	g/h	69	g/h
	Teljesítm.	0,95	kW	0,95	kW	0,95	kW

EKOLOGIKUS SELEJTEZÉS



1. A csomagolóanyagot a szabályoknak megfelelően kell selejtezni.
2. A készülék jelölése megfelel az elektromos és az elektronikus berendezések hulladék - elhelyezéséről szóló 2012/19/EK európai irányelvnek (elektromos és elektronikus hulladék- WEEE). Az irányelv meghatározza a használt készülékek gyűjtését és selejtezését az összes EU államban.

TUDNIVALÓK A CSOMAGOLÁSRÓL

A csomagolóanyagok a környezetvédelemre vonatkozó nemzeti előírások értelmében újrahasznosítható anyagokból készültek. Ne selejtezze a csomagolóanyagokat a háztartási hulladékkal együtt. Vigye a helyi hivatal által jóváhagyott gyűjtőhelyre.

Információk a használt elektromos készülékek likvidálásáról (magánháztartások)

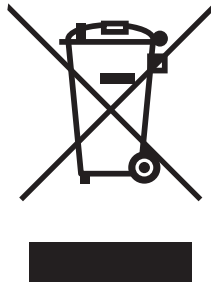

Ez az ikon a készüléken vagy a mellékelt iratokon arra figyelmeztet, hogy az elektrikus és elektronikus készülékek nem likvidálhatók a háztartási hulladékkal együtt.

A helyes feldolgozás, újítás és recikláció érdekében kérjük, szállítsa az ilyen készüléket egy megfelelő gyűjtőhelyre, ahol ingyen leadható. Néhány országban ezek a készülékek az eladónál is leadhatók, amennyiben egy új, hasonló terméket vásárol ott. A termékek helyes likvidálása értékes nyersanyagokat spórolhat meg, és megelőzheti az emberi egészségre és a környezetre való negatív khatásokat, amelyek a hulladék helytelen likvidálása esetében következhetnek be. A helyi hivatal részletes információkkal szolgálhat a legközelebbi gyűjtőhelyet illetően.

A helytelen likvidálás az érvényes szabályok értelmében büntetendő.

Jogi személyek az EU keretén belül

Amennyiben használt elektrikus és elektromos készülékeket szeretne likvidálni, forduljon részletes információkért a helyi eladóhoz vagy közvetítőhöz.

Információk a likvidálásról az EU tagállamokon kívül

Ez az ikon csak az Európai Unióban érvényes. Amennyiben likvidálni szeretné ezt a készüléket, forduljon a helyi hivatalhoz vagy az eladóhoz, és kérjen tőle információkat a termék helyes likvidálásáról.

Spoštovani uporabnik!

Želimo vam optimalno in učinkovito uporabo te naprave, proizvedene v naših modernih obratih pod strogimi pogoji glede kakovosti izdelka.

Priporočamo vam, da pred uporabo natančno preberete navodila za uporabo in jih shranite na varnem za poznejšo uporabo.

Opomba: Ta priročnik je pripravljen za več modelov hkrati.
Vaša naprava morda nima vseh funkcij, navedenih v priročniku.

Vsi naši aparati so namenjeni izključno za domačo uporabo, ne za komercialne namene,

„Ta naprava je označena v skladu z direktivo WEEE.“

VSEBINA

POMEMBNA OPOZORILA.....	4
SEZNANITE SE Z APARATOM.....	5
UPRAVLJALNA PLOŠČA.....	6
POMEMBNA OPOZORILA.....	7
ČE JE POD KUHALNO PLOŠČO VGRAJENA PEČICA.....	9
VGRADNJA KUHALNE PLOŠČE.....	9
MERE IZREZA V OMARICI IN NAMESTITEV KUHALNE PLOŠČE.....	11
USTREZNO MESTO VGRADNJE.....	12
PREZRAČEVANJE PROSTORA.....	12
SPREMEMBA UPORABE Z ZEMELJSKEGA PLINA NA LPG IN Z LPG NA ZEMELJSKI PLIN.....	13
PLIN - VARNOSTNA NAPRAVA (FFD).....	13
UPORABA KUHALNE PLOŠČE.....	14
PREMER POSOD.....	15
VOK KUHALNO POLJE.....	15
UPORABA KUHALNIH POLJ.....	16
VZDRŽEVANJE IN ČIŠČENJE.....	16
MOREBITNE TEŽAVE IN REŠITVE.....	17
OKOLJU PRIJAZNA ODSTRANITEV.....	19
INFORMACIJE O EMBALAŽI.....	19

POMEMBNA OPOZORILA

- OPOZORILO: Preden se dotaknete priključkov, morajo biti vsa vezja izklopljena.**
- OPOZORILO: Vsako nepremišljeno kuhanje z maščobami in olji je lahko nevarno in lahko povzroči požar.**
- OPOZORILO: Nevarnost požara; na kuhalni površini ne hranite nobenih živil.**
- OPOZORILO: Dostopni deli aparata so lahko med uporabo vroči. Pazite, da se otroci ne zadržujejo v bližini aparata.**
- OPOZORILO: Aparat in dostopni deli aparata se med uporabo segrevajo.**
- Nastavitev tega aparata je označena na tablici. (ali na tablici s specifikacijami)
- Ta naprava ni povezana s sistemom, ki odvaja produkte izgorevanja.
Aparat mora biti priključen in nameščen v skladu z veljavno zakonodajo. Upoštevajte zahteve, povezane s prezračevanjem.
- Uporaba plinske plošče poveča vlažnost in količino produktov izgorevanja v prostoru, kjer se nahaja naprava. Še posebej v času uporabe aparata se prepričajte, da je kuhinja dobro prezračevana in je zagotovljeno naravno zračenje ali namestite mehanski prezračevalni sistem. (Kuhinjska napa nad kuhhalno ploščo)
Stalna uporaba aparata lahko zahteva dodatno prezračevanje.
Na primer, treba je odpreti okno, povečati stopnjo mehanskega prezračevanja v prezračevalnem sistemu.
- OPOZORILO: Aparat je namenjen samo za kuhanje.
Ne uporabljajte ga za druge namene, npr. za ogrevanje prostora.**
- „Aparat mora biti priključen in nameščen v skladu z veljavno zakonodajo in samo v dobro prezračevanem prostoru. Pred namestitvijo in uporabo preberite navodila za uporabo.“
- „Pred namestitvijo aparata se seznanite z lokalnimi razmerami (vrsta plina in tlak plina) in preverite, ali je nastavitev naprave ustrezna.“
- „Ta navodila veljajo za države, katerih simboli se nahajajo na napravi. Če se simbol države ne nahaja na napravi, je potrebno aparat prilagoditi pogojem države, prav tako pa je treba prebrati tehnična navodila.“
- Ne vklaplajte sistema za več kot 15 sekund. Če se gorilnik po 15 sekundah po zagonu sistema ne vžge, odprite vrata in/ali počakajte vsaj 1 minuto, preden plinski gorilnik znova prižgete.
- Za čiščenje aparata ne uporabljajte parnih čistil.
- NIKOLI ne poskušajte gasiti požara z vodo, najprej odklopite napajanje in nato s pomočjo npr. pokrovke ali odeje pokrijte plamen.
- Otroci, mlajši od 8 let, morajo biti pod stalnim nadzorom, drugače ne smejo biti v bližini aparata.
- Pazite, da se ne dotaknejo vročih delov aparata.
- Napravo lahko uporabljajo otroci od 8 let in osebe z zmanjšanimi fizičnimi, zaznavnimi ali psihičnimi sposobnostmi ali s pomanjkanjem izkušenj in znanja, če so pod nadzorom oziroma so bile seznanjene z varno uporabo aparata in možnimi tveganji.

SEZNANITE SE Z APARATOM

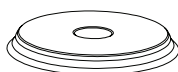
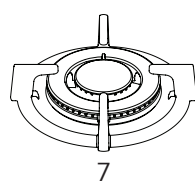
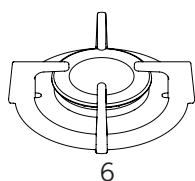
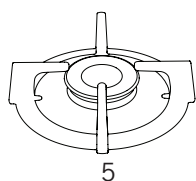
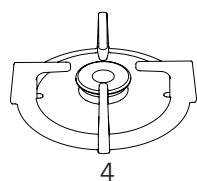
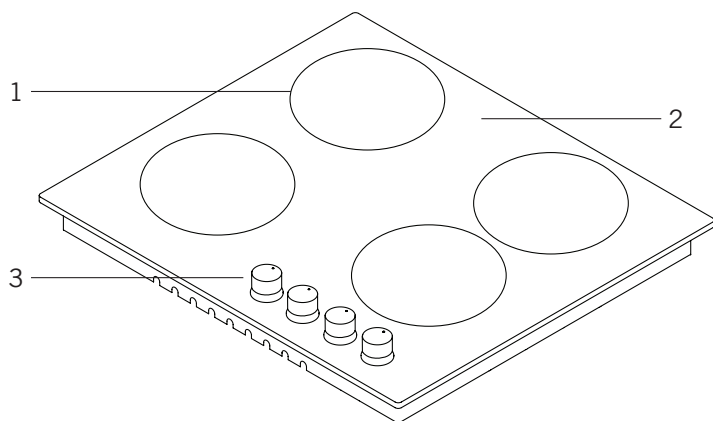

8

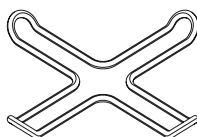

9

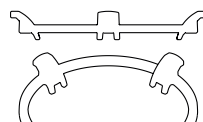

10

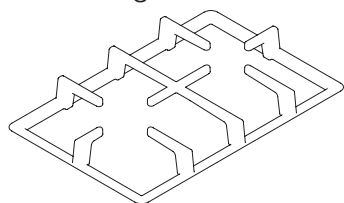

11

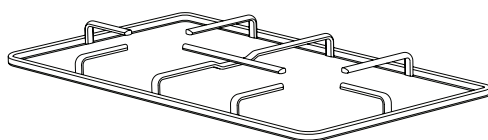

12

- 1- Položaj kuhalnega polja
- 2- Steklena ali kovinska površina
- 3- Gumbi za upravljanje
- 4- Mali gorilnik
- 5- Srednji gorilnik
- 6- Veliki gorilnik

- 7- Vok gorilnik
- 8- Kuhalna plošča
- 9- Nastavek za kuhanje kave
- 10- Nastavek za wok gorilnik
- 11- Aluminijasta rešetka
- 12- Emajlirana rešetka

UPRAVLJALNA PLOŠČA

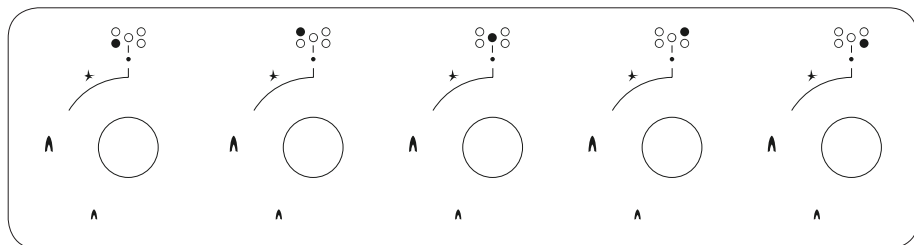

Plošča - kuhalna površina 70-90 cm in 100 cm

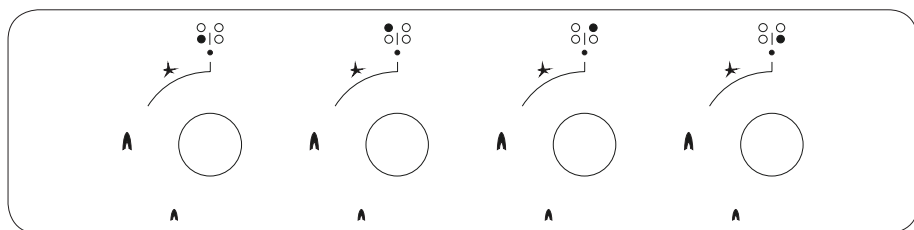

Plošča - kuhalna površina 60 cm

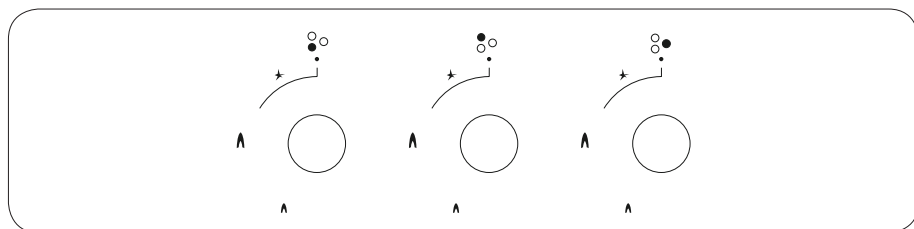

Plošča - kuhalna površina 45 cm

HEMA ELEKTRIČNE PRIKLJUČITVE

Električni priključek naprave v skladu z naslednjo sliko naj opravi pooblaščen oseba.

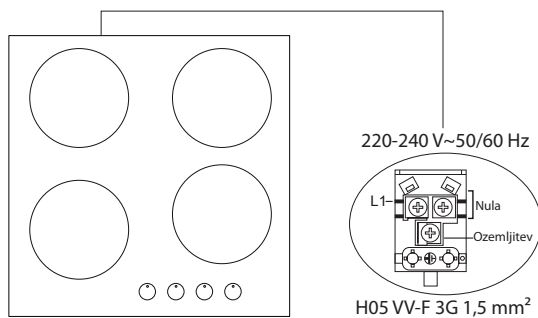

Električna priključitev in varnost

1. Nastavitev tega aparata je označena na tablici.
2. Ta naprava ni povezana z nobenim sistemom, ki odvaja produkte izgorevanja. Aparat mora biti priključen in nameščen v skladu z veljavno zakonodajo za namestitvev.
3. Veliko pozornost je treba nameniti pogojem v zvezi z zračenjem.
4. Vaš aparat mora biti povezan z varovalko ustrezne električne moči. Če je potrebno, je priporočljivo, da priključitev opravi oseba iz pooblaščenega servisa.
5. Vaš aparat je nastavljen za napajanje 220-240 V 50/60 Hz.
6. Če se vaše napajanje razlikuje od teh vrednosti, se obrnite na servis.
7. Električna priključitev vaše naprave mora biti izvedena samo z varovalko z ustrezno priključeno ozemljitvijo. Če na mestu, kjer bo naprava vgrajena, ni nobene primerne varovalke, se takoj obrnite na pooblaščen servis.
Proizvajalec ne odgovarja za škodo, povzročeno z varovalko brez ozemljitve.
8. Vtič naprave mora biti čim bližje ozemljeni varovalki, brez uporabe podaljška.
9. Napajalni kabel se ne sme dotikati nobenih vročih delov aparata. Prav tako ne dovolite, da bi prišel v stik z ostrimi robovi in vogali.
10. Če je poškodovan napajalni kabel, ga mora zamenjati bodisi proizvajalec ali zastopnik njegovega servisa oz. podobno usposobljena oseba, da se prepreči morebitna nevarnost.
11. Nepravilna električna priključitev lahko povzroči škodo na aparatu. V tem primeru za vašo napravo ne bo veljala nobena garancija. Električno priključitev vašega aparata mora opraviti oseba iz pooblaščenega servisa.
12. Med delovanjem kuhalne plošče se nekateri deli segrejejo. Čeprav stikala preklopite v izklopljeno stanje, ti deli še nekaj časa ostanejo vroči. Otroci ne smejo biti v bližini naprave in ne smejo ostati brez nadzora. Če utripajo opozorilne lučke, se ne dotikajte površine kuhalne plošče. Ko napravo izklopite, so vroči deli, ki so še vedno nevarni, označeni z opozorilnimi lučkami. (steklokeramični modeli)

Priključitev plina in varnost

1. Če želite priključiti LPG (plinsko jeklenko), pritrдите kovinsko objemko na cev, ki izhaja iz LPG (plinske jeklenke). Pritrdite konec cevi na priključek cevi za aparatom, pritisnite na konec cevi, ki ste ga segreti v topli vodi. Nato pritrдите objemko na konec cevi in privijte z izvijačem. Tesnilo in priključek cevi, potrebna za priključitev, sta prikazana na spodnji sliki.

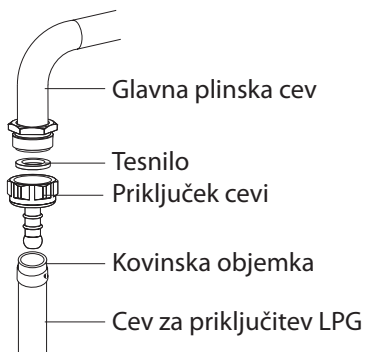

OPOMBA: Regulator, ki bo pritrjen na LPG (plinsko jeklenko), mora imeti funkcijo 300 mmSS.

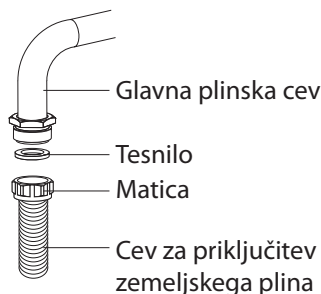

2. Priključitev zemeljskega plina mora opraviti pooblaščen tehnik. Pri priključitvi zemeljskega plina dajte v matico na koncu cevi za priključitev zemeljskega plina tesnilo. Da cev pritrдите na dovod plina, privijte matico. Priključitev je končana, ko se prepričate, da plin ne uhaja.



Priključitev plinske cevi in električna priključitev ne smeta biti speljani v bližini vročih površin, na primer na zadnji strani aparata. Plinska cev mora biti priključena v širokem kotu, da se prepreči možnost zloma. Premikanje aparata, priključenega na dovod plina, lahko povzroči uhajanje plina.

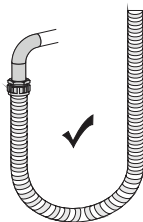

Pravilno

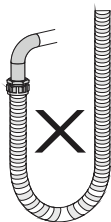

Nepravilno

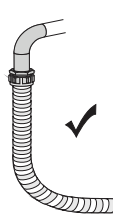

Pravilno



Pravilno

3. Aparat priključite na plinski ventil v najkrajši možni oddaljenosti, da se prepreči uhajanje plina. Iz varnostnih razlogov je treba uporabiti cev dolgo največ 125 cm in najmanj 40 cm.
4. Med izvajanjem preverjanja uhajanja plina nikoli ne uporabljajte vžigalnika, vžigalic, prižgane cigarete ali podobnih vnetljivih snovi.
5. Na spoj dajte milnico. Če plin uhaja, se na prizadetem območju pojavi pena.
6. Če bo kuhalna plošča nameščena nad omarico ali predal, je potrebno pod kuhavno ploščo namestiti zaščitno ploščo z vsaj 15 mm razmikom.

ČE JE POD KUHALNO PLOŠČO VGRAJENA PEČICA

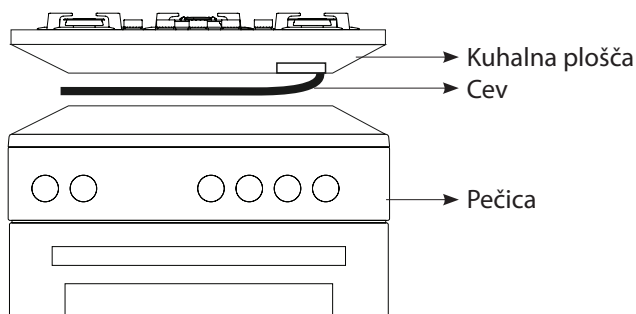

Slika 1

Plinska cev mora biti povezana tako, da se ne dotika cevi na spodnji strani, ostrih robov ali vogalov, prav tako ne sme biti speljana tako, da bi bila ukrivljena ali deformirana. Plinski priključek naredite na desni strani kuhavne plošče, cev pritrdite s pomočjo objemke.

VGRADNJA KUHALNE PLOŠČE

1. Z aparata odstranite gorilnike, pokrove gorilnikov in žare.
2. Kuhavno ploščo obrnite navzdol in položite na ravno površino.
3. Da ne bi prišlo do vdora tujkov in tekočin med kuhavno ploščo in predal, nanesite na spodnjo stran predala priloženo pasto. V kote dajte več paste in zapolnite vrzeli.
4. Kuhavno ploščo zopet obrnite in namestite v predal.
5. Kuhavno ploščo v predalu privijte s pomočjo priloženega vpenjala in vijakov. Na naslednji strani je prikazan postopek namestitve kuhavne plošče.

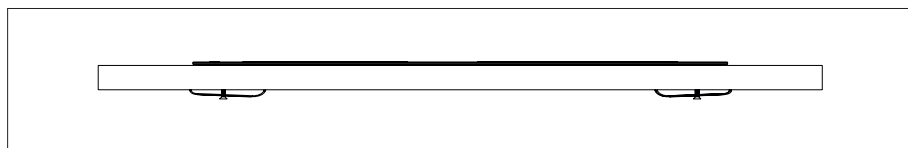
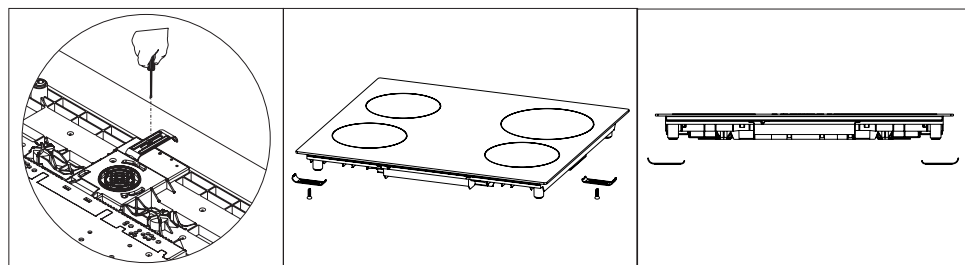
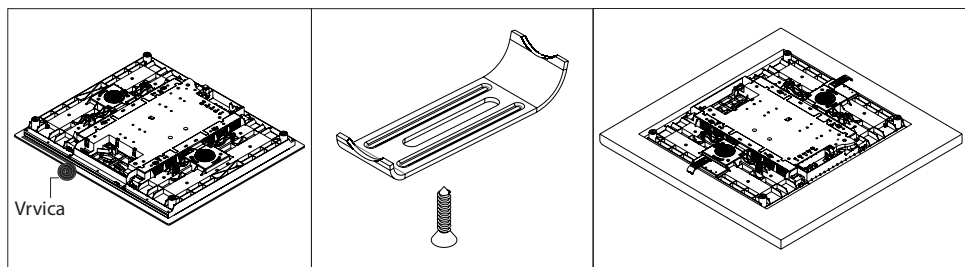

Slika 2

6. V primeru, da je aparat nameščen v predal in se je mogoče dotakniti spodnje strani aparata, mora biti ta del ločen z leseno ploščo.

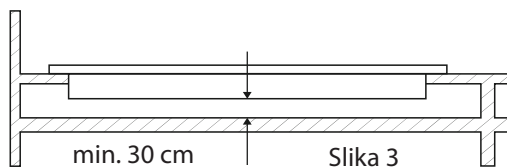

7. Pri montaži kuhalne plošče nad omarico, kot je prikazano na sliki zgoraj, je treba namestiti ploščo, ki ločuje omarico in kuhavno ploščo. Če je nameščena nad vgradno pečico, to ni potrebno.
8. Če bo kuhalna plošča nameščena pri levi ali desni steni, mora biti minimalna razdalja med steno in kuhavno ploščo 50 mm.

MERE IZREZA V OMARICI IN NAMESTITEV KUHALNE PLOŠČE

Pri vgradnji in nastavitvi izreza v omarici bodite pozorni na spodnje slike in mere.

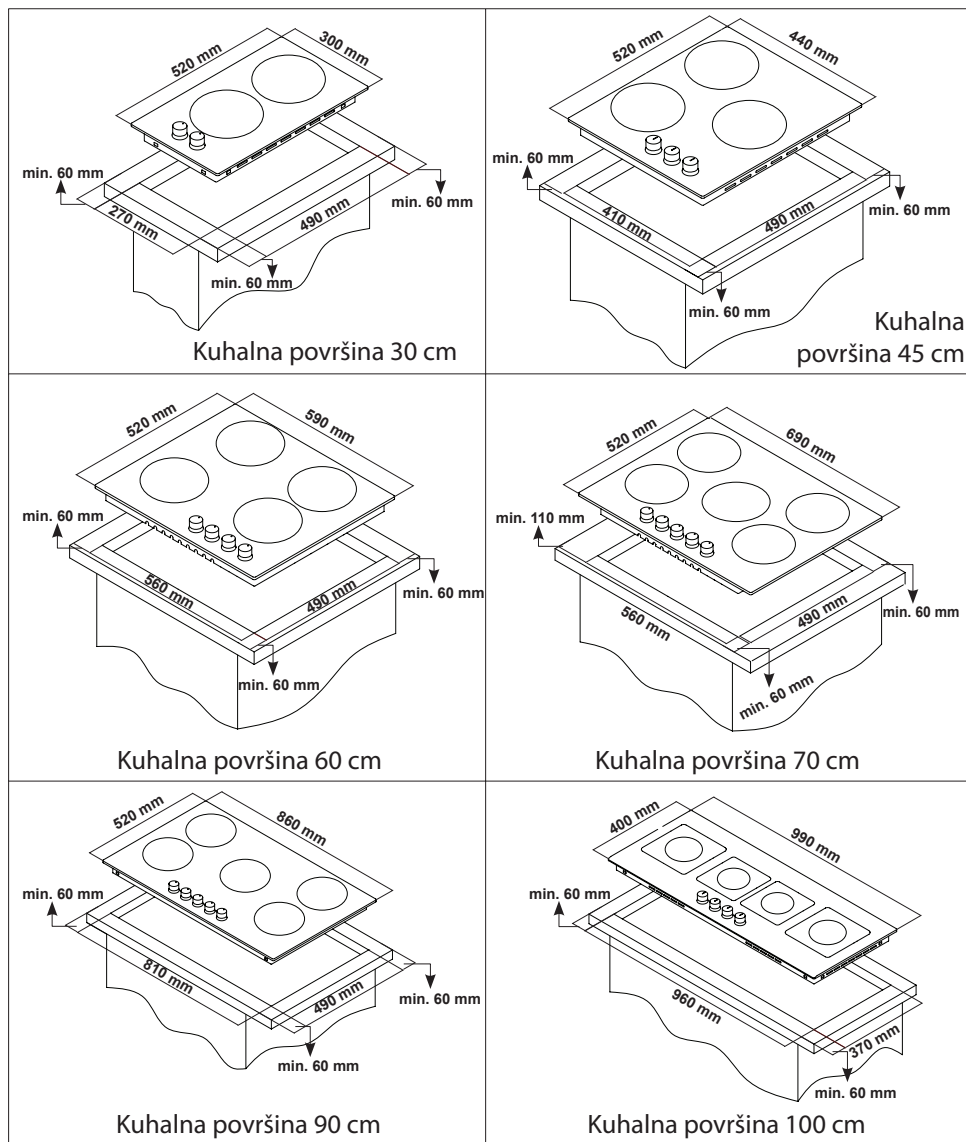

USTREZNO MESTO VGRADNJE

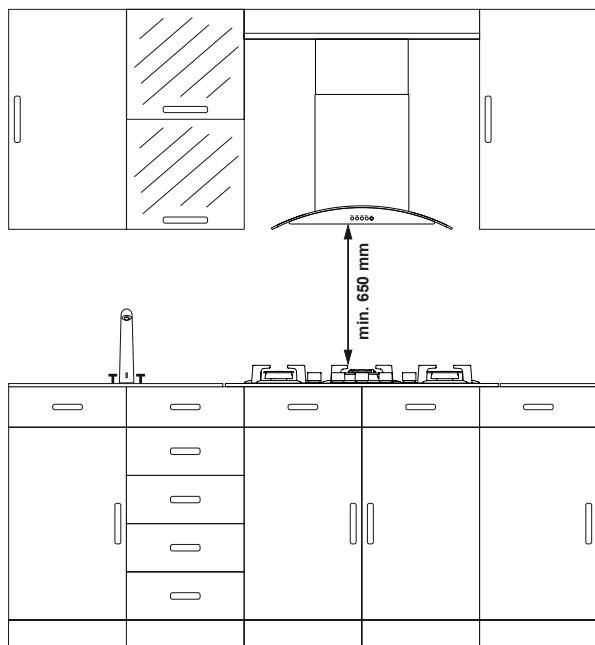

Aparat je zasnovan v skladu s kuhinjskimi elementi, ki so na trgu. Med aparatom in steno pohištva mora ostati dovolj velika varnostna razdalja.

Če bo nad aparat nameščena kuhinjska napa, glede višine vgradnje sledite navodilom proizvajalca nape. (min. 65 cm)

Prostor, v katerega se vstavi kuhalna plošča, je treba izrezati v skladu z navodili o merah.

Pri vgradnji naprave je treba upoštevati pravila, ki jih določajo lokalni predpisi za električne naprave.

PREZRAČEVANJE PROSTORA

Zrak, potreben za izgorevanje, se jemlje iz zraka v prostoru in produkti izgorevanja se sproščajo neposredno v prostor. Za varno delovanje vaše naprave je zato treba pravilno prezračevati prostor. Če ni na voljo okno ali v prostoru ni mogoče zagotoviti prezračevanja, morate namestiti dodatno prezračevanje. V prostoru, kjer vrata vodijo ven, pa prezračevalne odprtine niso potrebne.

Velikost prostora	Prezračevalna odprtina
Manjši od 5 m ³	min. 100 cm ²
Med 5 m ³ - 10 m ³	min. 50 cm ²
Večji od 10 m ³	ni potrebna
V kleti ali v pritličju	min. 65 cm ²

SPREMEMBA UPORABE Z ZEMELJSKEGA PLINA NA LPG IN Z LPG NA ZEMELJSKI PLIN

1. Izklopite dovod plina in električne energije v kuhalno ploščo. Če je kuhalna plošča vroča, jo pustite, da se ohladi.
2. Za spremembo šobe uporabite izvijač, katerega konec prikazuje sl. 4.
3. Kot je prikazano na sl. 5, z kuhnega polja odstranite pokrov gorilnika in gorilnik ter zagotovite, da je šoba vidna.
4. Šobo odstranite tako, da jo zavrtite, kot prikazuje sl. 6 in zamenjajte jo z novo.

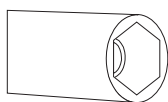

Slika 4

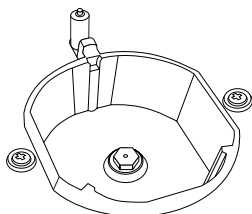

Slika 5

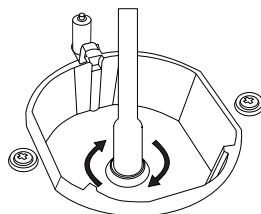

Slika 6

5. Nato izklopite upravljalne elemente kuhalne plošče. Opravite nastavev tako, da zavrtite vijak v sredini plinskih šob s pomočjo majhnega izvijača, kot prikazuje naslednja slika. Za nastavev vijaka uporabite izvijač ustrezne velikosti. Za LPG zavrtite vijak v smeri urinega kazalca. Za zemeljski plin zavrtite proti smeri urinega kazalca. V nizkem položaju je višina normalnega plamena 6-7 mm. Pri zadnji kontroli preverite, če je plamen odprt ali zaprt. Nastavev naprave se lahko razlikuje glede na vrsto plinske šobe.

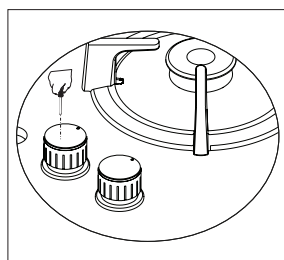

Slika 7

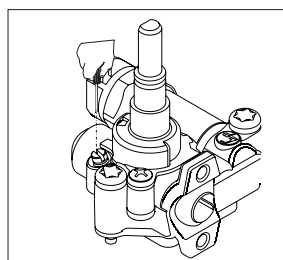

Slika 8

PLIN - VARNOSTNA NAPRAVA (FFD)

Če hrana prekipi na gorilnike, se vklopi varnostna naprava in takoj odklopi plin.

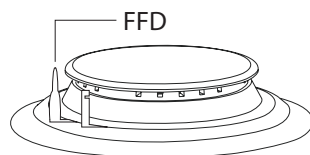

UPORABA KUHALNE PLOŠČE

Uporaba plinske kuhalne plošče

1. Pred prvo uporabo kuhalne plošče preverite, če so gorilniki pravilno nameščeni. Pravilna namestitev gorilnikov je prikazana spodaj.

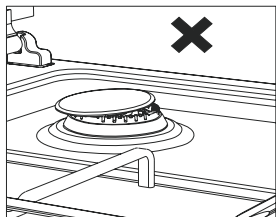

Slika 10

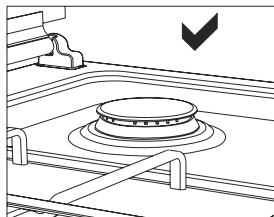

Slika 11

2. Plinske šobe imajo poseben zaporni mehanizem. Zato pri upravljanju kuhalnega polja pritisnite na gumb in med odpiranjem ali zapiranjem šobe ga pritiskajte.

● Zaprto



Popolnoma odprto



Delno odprto

3. Pri modelih s samodejnim vžigom se vžig izvaja z električno energijo. Zato se pred zagonom aparata prepričajte, če je aparat priključen na električno omrežje. Naslednje slike prikazujejo vžig pri teh modelih.

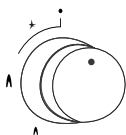

Šoba kuhalne plošče je v zaprtem položaju.

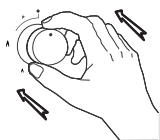

Če želite kuhalno polje prižgati, najprej pritisnite na gumb.

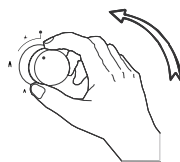

Medtem ko držite gumb, se prižge vžigalnik, ki opravi vžig.

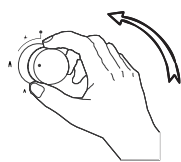

Želena dolžino plamena nastavite tako, da pritiskate na gumb in zavrtite na desno.

4. Pazite, da je rešetka kuhalne plošče pravilno nameščena, drugače lahko pride do razlitja iz posode.
5. Za modele z varnostno napravo sledite zgoraj navedenemu postopku, brez prekinitve z roko pritiskajte na gumb 5-10 sekund. Varnostna naprava v tem času zagotovi delovanje kuhalne plošče. Če plamen iz kakršnega koli razloga ugasne, varnostna naprava povzroči, da plinska šoba izklopi plin, ki prihaja v kuhalno polje.
6. Pri uporabi priloženega nastavka za kuhanje kave se prepričajte, da so deli nastavka natančno nameščeni na rešetki kuhalne plošče v sredini kuhalnega polja. Nastavek uporabljajte samo na majem gorilniku.

7. Pri uporabi plinskega kuhalnega polja uporabljajte posodo, ki optimalno ustreza velikosti plamena kuhalnega polja. S tem varčujete z energijo. Spodnja tabela prikazuje premere posod, ki jih lahko uporabite za navedene gorilnike. Kuhalno polje vok omogoča hitro pripravo jedi.

PREMER POSOD

STEKLENA KUHALNA						
	Domino	45 cm. Kuhališče	60 cm. Ročno upravljanje	60 cm. Upravljanje od spredaj	70 cm. Upravljanje od spredaj	90 cm. Upravljanje od spredaj
Pomožno kuhalno polje	12-18 cm	12-18 cm	12-18 cm	12-18 cm	12-18 cm	12-18 cm
Srednje kuhalno polje	---	18-20 cm	18-20 cm	18-20 cm	18-20 cm	18-22 cm
Veliko kuhalno polje	18-24 cm	22-24 cm	22-24 cm	22-24 cm	22-24 cm	22-26 cm
VOK kuhalno polje	24-26 cm	---	24-26 cm	24-26 cm	24-26 cm	26-30 cm

KOVINSKA KUHALNA						
	Domino	45 cm. Kuhališče	60 cm. Ročno upravljanje	60 cm. Upravljanje od spredaj	70 cm. Upravljanje od spredaj	90 cm. Upravljanje od spredaj
Pomožno kuhalno polje	12-18 cm	12-18 cm	12-18 cm	12-18 cm	12-18 cm	12-18 cm
Srednje kuhalno polje	---	18-20 cm	18-20 cm	18-20 cm	18-20 cm	18-22 cm
Veliko kuhalno polje	18-22 cm	22-24 cm	22-26 cm	22-24 cm	22-24 cm	22-26 cm
VOK kuhalno polje	24-26 cm	24-26 cm	24-26 cm	24-26 cm	24-26 cm	26-32 cm



Nepravilno Nepravilno Nepravilno Pravilno
Posode morajo imeti minimalni premer 120 mm.

VOK KUHALNO POLJE

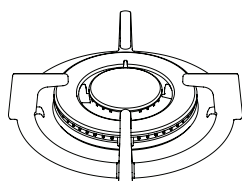

Slika 12

Ker je opremljeno z dvojnim gorilnikom, zagotavlja homogeno porazdelitev toplote na dnu posode. To je idealno za kratko kuhanje pri visokih temperaturah.

Če želite na vok kuhalnem polju uporabiti navadno posodo, morate s kuhalnega polja odstraniti vok rešetko.

UPORABA KUHALNIH POLJ

Električna kuhalna polja je mogoče upravljati z vrtenjem gumbov na upravljalni plošči in tako nastaviti želeno moč gretja. Ravni moči gretja kuhalnih polj so navedene v naslednji tabeli.

	MOČ GRETJA 1	MOČ GRETJA 2	MOČ GRETJA 3	MOČ GRETJA 4	MOČ GRETJA 5	MOČ GRETJA 6
Ø 80 mm	200 W	250 W	450 W	---	---	---
Ø 145 mm	250 W	750 W	1000 W	---	---	---
Ø 180 mm	500 W	750 W	1500 W	---	---	---
Ø 145 mm hitro	500 W	1000 W	1500 W	---	---	---
Ø 180 mm hitro	850 W	1150 W	2000 W	---	---	---
Ø 145 mm	95 W	155 W	250 W	400 W	750 W	1000 W
Ø 180 mm	115 W	175 W	250 W	600 W	850 W	1500 W
Ø 145 mm hitro	135 W	165 W	250 W	500 W	750 W	1500 W
Ø 180 mm hitro	175 W	220 W	300 W	850 W	1150 W	2000 W

VZDRŽEVANJE IN ČIŠČENJE

Pred izvedbo vzdrževanja in čiščenja najprej izključite napajanje in izklopite dovod plina. Če je kuhalna plošča vroča, jo pustite, da se ohladi.

1. Da bi imela kuhalna plošča dolgo in gospodarno življenjsko dobo, je treba izvajati redno čiščenje in vzdrževanje naprave.
2. Ne čistite kuhalne plošče z ostrimi orodji, kot sta žična gobica ali nož. Ne uporabljajte abrazivnih, grobih, kislih materialov ali čistilnih sredstev.
3. Ko kuhalno ploščo očistite z vlažno krpo, jo temeljito osušite z mehko suho krpo.
4. Stekleno površino očistite s posebnim čistilom za steklo. Glede na to, da se popraskane steklene površine lahko zlomijo, za čiščenje steklenih površin ne uporabljajte abrazivnih čistilnih sredstev ali ostrih kovinskih strgal.
5. Kuhalne plošče ne čistite s parnimi čistilci.
6. Pokrove gorilnika čistite z vodo, izstopne odprtine pa s krtačko.
7. Pri čiščenju kuhalne plošče ne uporabljajte vnetljivih snovi, kot so topila, kisline in bencin.
8. Plastičnih in aluminijastih delov kuhalne plošč ne pomivajte v pomivalnem stroju.
9. Za čiščenje uporabite kis, limono, sol, kokakolo n podobne snovi, ki vsebujejo kisline in baze, ki jih nalijete neposredno na kuhalno ploščo.
10. Sčasoma gumbi na kuhalni plošči otrdijo ali prenehajo vrteti, v tem primeru je potrebno te gumbke zamenjati. Menjavo mora treba opraviti pooblaščen servisier.

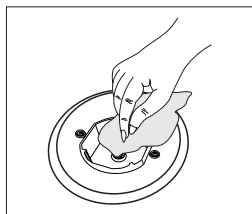

Slika 13

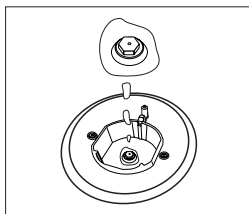

Slika 14

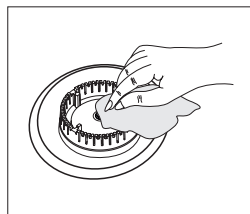

Slika 15

MOREBITNE TEŽAVE IN REŠITVE

Preden se obrnete na pooblaščen servis, poskusite rešiti težavo, ki se pojavi na vašem aparatu, sami s pomočjo naslednjih priporočil.

Če kuhalna plošča ne deluje:

- Preverite, če je napajalni kabel aparata priključen.
- Varno preverite, če ni prekinjena oskrba z električno energijo.
- Preverite varovalke.
- Preverite, če ni poškodovan napajalni kabel.
- Preverite, če je glavni plinski ventil odprt.
- Preverite, če se ni plinska cev zlomila ali zvila.
- Prepričajte se, da je plinska cev pravilno priključena k aparatu.
- Preverite, če je na aparatu uporabljen ustrezen plinski ventil. (Izvajajte redno vzdrževanje.)

Če ne deluje vžig gorilnikov:

- Preverite, če je napajalni kabel aparata priključen.
- Temeljito očistite rob in dele vžigalne naprave na gorilnikih z odstranjevalcem umazanije. Preverite, če so izstopne odprtine na gorilnikih odprte in čiste.

NASTAVITEV PLINSKIH KUHALNIH POLJ GLEDE NA VRSTO PLINA

Vrsta plina (LPG ali zemeljski plin), za katero je vaš aparat zasnovan, je navedena na tablici na zadnji strani aparata, skupaj s tehničnimi funkcijami. Če nastavitev plina v aparatu ni enaka kot v vašem omrežju, jo mora spremeniti strokovnjak. Spodnja tabela prikazuje vrednosti šobe, pretoka plina in moč naprave glede na vrsto plina.

ŠOBA, PORABA IN MOČ TABELA							
VREDNOSTI ŠOBE GORILNIKA GLEDE NA VRSTO PLINA	G20,20 mbar G25,25 mbar			G20,25 mbar		G20,13 mbar	
	Zemeljski			Zemeljski		Zemeljski	
	Šoba						
Vok kuhalno polje (3,5)	Šoba	1,40	mm	1,28	mm	1,60	mm
	Poraba	0,333	m ³ /h	0,333	m ³ /h	0,333	m ³ /h
	Moč	3,50	kW	3,50	kW	3,50	kW
Vok kuhalno polje (2,5)	Šoba	1,15	mm	1,06	mm	1,35	mm
	Poraba	0,243	m ³ /h	0,243	m ³ /h	0,243	m ³ /h
	Moč	2,50	kW	2,50	kW	2,50	kW
Veliko kuhalno polje	Šoba	1,15	mm	1,10	mm	1,45	mm
	Poraba	0,276	m ³ /h	0,276	m ³ /h	0,276	m ³ /h
	Moč	2,90	kW	2,90	kW	2,90	kW
Srednje kuhalno polje	Šoba	0,97	mm	0,92	mm	1,10	mm
	Poraba	0,162	m ³ /h	0,162	m ³ /h	0,162	m ³ /h
	Moč	1,70	kW	1,70	kW	1,70	kW
Malo kuhalno polje	Šoba	0,72	mm	0,70	mm	0,85	mm
	Poraba	0,96	m ³ /h	0,96	m ³ /h	0,96	m ³ /h
	Moč	0,95	kW	0,95	kW	0,95	kW

ŠOBA, PORABA IN MOČ TABELA							
VREDNOSTI ŠOBE GORILNIKA GLEDE NA VRSTO PLINA	G30,28-30 mbar G31,37 mbar			G30,50 mbar		G30,37 mbar	
	LPG			LPG		LPG	
	Šoba						
Vok kuhalno polje (3,5)	Šoba	0,96	mm	0,76	mm	0,96	mm
	Poraba	254	g/h	254	g/h	254	g/h
	Moč	3,50	kW	3,50	kW	3,50	kW
Vok kuhalno polje (2,5)	Šoba	0,82	mm	0,73	mm	0,78	mm
	Poraba	182	g/h	182	g/h	182	g/h
	Moč	2,50	kW	2,50	kW	2,50	kW
Veliko kuhalno polje	Šoba	0,85	mm	0,75	mm	0,85	mm
	Poraba	211	g/h	211	g/h	211	g/h
	Moč	2,90	kW	2,90	kW	2,90	kW
Srednje kuhalno polje	Šoba	0,65	mm	0,60	mm	0,65	mm
	Poraba	124	g/h	124	g/h	124	g/h
	Moč	1,70	kW	1,70	kW	1,70	kW
Malo kuhalno polje	Šoba	0,50	mm	0,43	mm	0,50	mm
	Poraba	69	g/h	69	g/h	69	g/h
	Moč	0,95	kW	0,95	kW	0,95	kW

OKOLJU PRIJAZNA ODSTRANITEV



1. Embalažo odstranite na okolju prijazen način.
2. Ta naprava je označena v skladu z Evropsko direktivo 2002/96/ES o odpadni električni in elektronski opremi (waste electrical and electronic equipment - WEEE). Direktiva določa okvir za zbiranje in recikliranje rabljenih aparatov, ki velja po vsej EU.

INFORMACIJE O EMBALAŽI

Embalažni materiali so izdelani iz materialov, ki jih je mogoče reciklirati v skladu z državnimi predpisi glede varstva okolja. Embalažnih materialov ne smete zavreči skupaj z običajnimi gospodinjskimi odpadki. Odnosite jih na zbirno mesto, določeno s strani lokalnih oblasti.

Informacije o odlaganju odpadne električne opreme (zasebna gospodinjstva)



Ta simbol na izdelkih in/ali spremnih dokumentih pomeni, da rabljene električne in elektronske opreme ne smemo zavreči skupaj z drugimi gospodinjskimi odpadki. Za pravilno ravnanje, predelavo in reciklažo vas prosimo, da te izdelke brezplačno vrnete na določena zbirna mesta. V nekaterih državah je te izdelke mogoče vrniti neposredno prodajalcu ob nakupu podobnega novega izdelka.

S pravilnim odlaganjem teh izdelkov pomagata hraniti dragocene vire in preprečiti morebitne negativne učinke na zdravje ljudi in okolje, do katerih bi sicer zaradi nepravilnega ravnanja z odpadki lahko prišlo. Za več informacij o najbližjem zbirnem mestu se obrnite na lokalni urad. Za nepravilno odlaganje odpadkov so možne kazni v skladu z veljavno zakonodajo.

Za poslovne uporabnike v Evropski uniji

Če želite zavreči električno in elektronsko opremo, se za več informacij obrnite na lokalnega prodajalca ali dobavitelja.

Informacije o odlaganju v državah izven Evropske unije

Ta simbol velja samo v Evropski uniji. Če želite odstraniti to napravo, se obrnite na ustrezne organe lokalne skupnosti ali prodajalca in povprašajte po ustreznem načinu odstranitve.

Sehr geehrter Kunde,

es ist unser Ziel, Ihnen ein Produkt höchster Qualität zu liefern. Es wurde in unseren modernen Werken sorgfältig hergestellt, in Übereinstimmung mit dem Konzept der Gesamtqualität.

Wir empfehlen Ihnen deshalb, diese Gebrauchsanleitung vor der ersten Verwendung des Gerätes aufmerksam zu lesen und dann für eventuelle Verwendung in der Zukunft aufzubewahren.

Anmerkung: Diese Gebrauchsanleitung wurde für mehrere Modelle vorbereitet. Ihr Gerät muss über einige Funktionen, die in dieser Gebrauchsanleitung beschrieben sind, nicht verfügen.

Unsere Geräte sind zur Verwendung im Haushalt bestimmt, nicht zu kommerziellen Zwecken.

„Das Gerät entspricht der WEEE-Richtlinie.“

INHALT

WICHTIGE HINWEISE	4
BESCHREIBUNG DES GERÄTES	5
BEDIENFELD	6
WICHTIGE HINWEISE	7
BEIM EINBAU-BACKOFEN UNTER DEM KOCHFELD	9
INSTALLATION DES KOCHFELDES.....	9
GRÖSSE DES AUSSCHNITTES IM SCHRANK UND INSTALLATION IHRES KOCHFELDES....	11
INSTALLATIONSORT	12
BELÜFTUNG DES RAUMES.....	12
ÜBERGANG AUS ERDGAS ZU FLÜSSIGGAS UND UMGEKEHRT	13
GAS - SICHERHEITSEINRICHTUNG (FFD).....	13
VERWENDUNG IHRES KOCHFELDES	14
DURCHMESSER DES TOPFES.....	15
WOK-BRENNER	15
VERWENDUNG DES KOCHFELDES.....	16
REINIGUNG UND PFLEGE.....	16
PROBLEME UND LÖSUNGEN	17
ÖKOLOGISCHE ENTSORGUNG	19
VERPACKUNGSHINWEISE.....	19

WICHTIGE HINWEISE

- 1. WARNUNG: Das Gerät muss vor jeder Reinigung, Pflege, Reparatur oder Anpassung vom Strom getrennt werden.**
- 2. WARNUNG: Sämtliches Kochen mit Fett und Öl kann gefährlich sein und Brand verursachen.**
- 3. WARNUNG: Brandgefahr; bewahren Sie auf dem Kochfeld keine Lebensmittel auf.**
- 4. WARNUNG: Das Gerät kann während der Verwendung heiß werden. Halten Sie kleine Kinder fern vom Gerät.**
- 5. WARNUNG: Dieses Gerät und seine Komponenten werden während der Verwendung heiß.**
- Die Information, ob das Gerät für Flüssig- oder Erdgas voreingestellt ist, finden Sie auf dem Typenschild.
- Dieses Gerät ist an kein System der Ableitung von Abgasen angeschlossen. Dieses Gerät muss in Übereinstimmung mit den gültigen Vorschriften angeschlossen und installiert werden. Achten Sie auf gute Belüftung.
- Die Verwendung des Gaskochfeldes erhöht die Feuchtigkeit und Menge der Abgase im Raum, wo sich das Gerät befindet. Vergewissern Sie sich während der Verwendung des Gerätes, dass die Küche gut belüftet wird. Behalten Sie natürliche Belüftungsöffnungen oder installieren Sie ein mechanisches Belüftungssystem (Dunstabzugshaube). Bei ständiger Verwendung des Gerätes kann zusätzliche Belüftung notwendig sein, z.B. Öffnen des Fensters oder Erhöhung der Leistungsstufe beim mechanischen Belüftungssystem.
- 9. WARNUNG: Dieses Gerät ist nur zum Kochen bestimmt. Es darf nie zu anderen Zwecken verwendet werden, z.B. zum Beheizen des Raumes.**
10. „Dieses Gerät muss in Übereinstimmung mit gültigen Richtlinien und in einem gut belüfteten Raum installiert werden. Lesen Sie vor der Installation und Verwendung des Gerätes diese Gebrauchsanleitung.“
11. „Machen Sie sich vor der Installation des Gerätes mit den örtlichen Bedingungen (Gastyp und Gasdruck) vertraut und vergewissern Sie sich, dass die Einstellung des Gerätes geeignet ist.“
12. „Diese Hinweise gelten für Länder, deren Symbole auf dem Gerät angegeben sind. Bei Ländern, deren Symbol auf den Gerät fehlt, muss die Installation des Gerätes örtlichen Bedingungen angepasst werden. Lesen Sie sorgfältig technische Hinweise.“
13. Die Zündung darf maximal 15 Sekunden dauern. Falls sich der Brenner binnen 15 Sekunden nicht entzündet, öffnen Sie die Tür und/oder warten Sie mindestens 1 Minute, bis Sie wieder versuchen, den Brenner anzuzünden.
14. Verwenden Sie zur Reinigung des Gerätes keine Dampfreiniger.
15. Versuchen Sie NIE, den Brand mit Wasser zu löschen. Trennen Sie das Gerät zuerst vom Stromnetz und dann verdecken Sie die Flammen z.B. mit Topfdeckel oder Küchentuch.
16. Kinder bis 8 Jahre dürfen das Gerät ohne Aufsicht nicht verwenden.
17. Seien Sie vorsichtig und berühren Sie keine heißen Komponenten des Gerätes.
18. Dieses Gerät dürfen Kinder ab 8 Jahren und Personen mit begrenzten physischen, sensorischen oder geistigen Fähigkeiten oder mit mangelnden Erfahrungen und Kenntnissen nicht verwenden, es sei denn, sie befinden sich unter Aufsicht einer Person, die für ihre Sicherheit verantwortlich ist, oder sie wurden mit der sicheren und sachgemäßen Verwendung des Gerätes vertraut gemacht und verstehen eventuelle Risiken.

BESCHREIBUNG DES GERÄTES

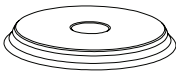
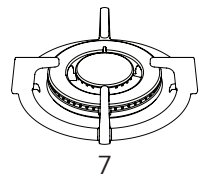
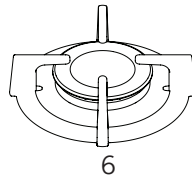
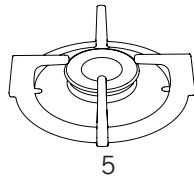
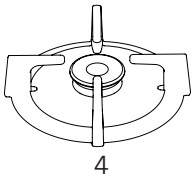
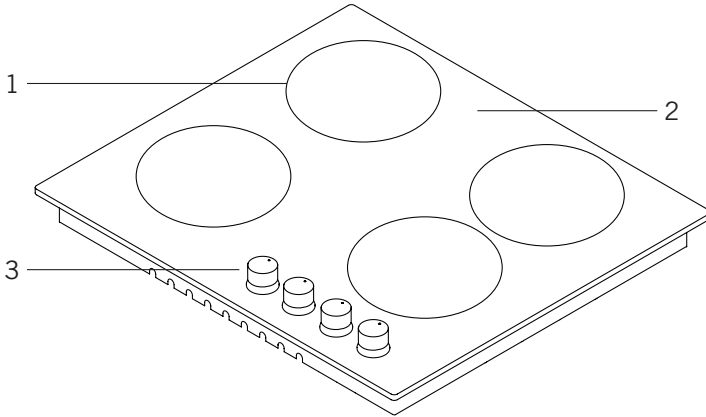

8

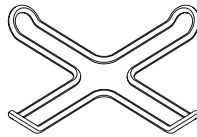

9

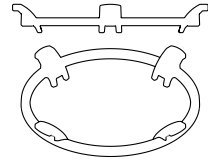

10

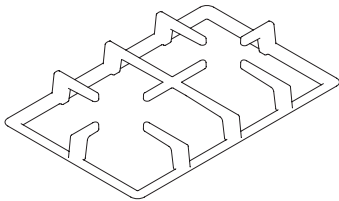

11

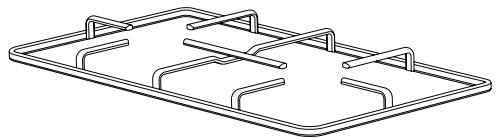

12

- 1- Position des Brenners
- 2- Glas- oder Metalloberfläche
- 3- Drehwähler
- 4- Kleiner Brenner
- 5- Mittlerer Brenner
- 6- Großer Brenner

- 7- Wok-Brenner
- 8- Kochfeld
- 9- Adapter für Kaffeekanne
- 10- Adapter für Wok-Brenner
- 11- Gusstopfträger
- 12- Emailtopfträger

BEDIENFELD

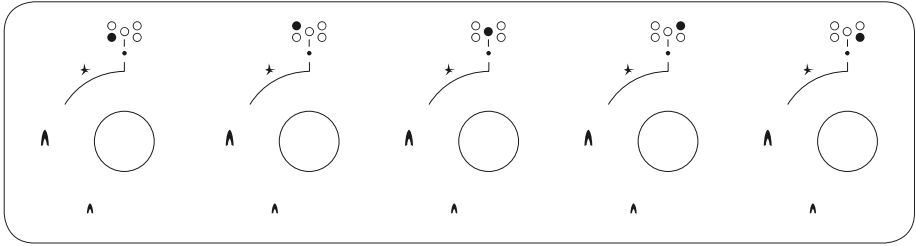

Bedienfeld - Kochfeld 70-90 cm und 100 cm

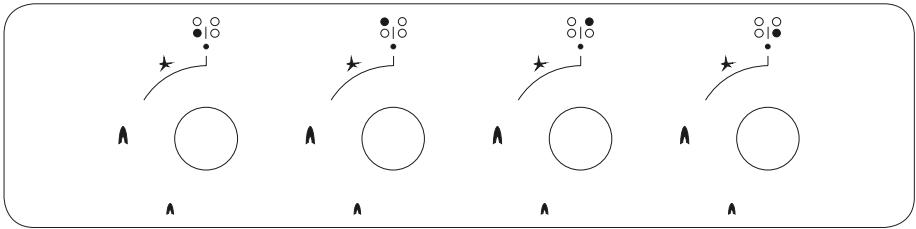

Bedienfeld - Kochfeld 60 cm

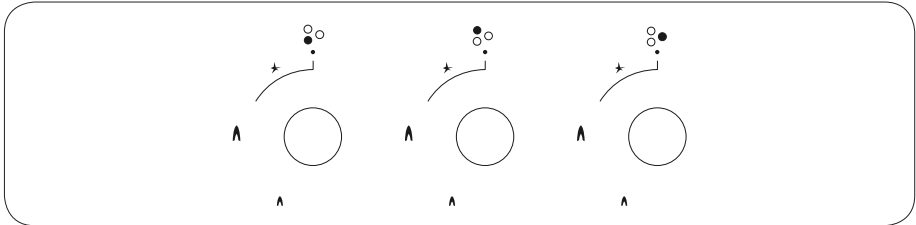

Bedienfeld - Kochfeld 45 cm

ENTWURF DES STROMANSCHLUSSES

Der Anschluss des Gerätes ans Stromnetz darf nur von einer qualifizierten Person durchgeführt werden.

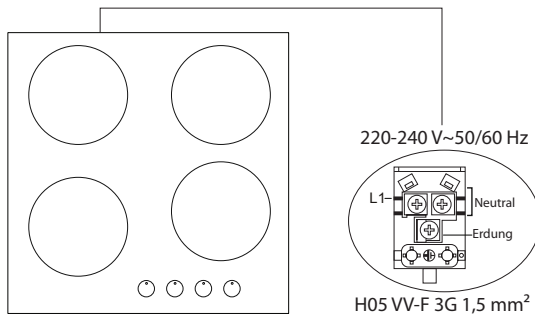

Anschluss ans Stromnetz und Sicherheit

1. Die Angaben zur Spannung sind auf dem Typenschild des Gerätes angeführt.
2. Dieses Gerät ist an keine Einrichtung zur Ausleitung von Abgasen angeschlossen. Es muss in Übereinstimmung mit der gültigen Richtlinie für Montage angeschlossen und installiert werden.
3. Es muss eine ausreichende Belüftung des Gerätes auch nach der Installation gesichert werden.
4. Ihr Gerät muss an eine Sicherung entsprechender Größe angeschlossen werden. Wir empfehlen Ihnen, sich in dieser Hinsicht an eine autorisierte Servicestelle zu wenden.
5. Ihr Gerät ist für die Stromversorgung 220-240 V 50/60 Hz bestimmt.
6. Falls sich die Stromversorgung von diesen Daten unterscheidet, wenden Sie sich bitte an eine autorisierte Servicestelle.
7. Ihr Gerät darf nur an eine sachgemäß geerdete Steckdose angeschlossen werden. Falls sich dort, wo das Gerät installiert werden soll, keine passende Steckdose findet, kontaktieren Sie sofort eine autorisierte Servicestelle. Der Hersteller trägt keine Verantwortung für Beschädigungen, die durch den Anschluss des Gerätes an eine ungeerdete Steckdose verursacht wurden.
8. Der Netzstecker des Gerätes muss sich so nah wie nur möglich der geerdeten Steckdose befinden, damit kein Verlängerungskabel verwendet werden muss.
9. Das Netzkabel darf keine heißen Teile des Gerätes berühren. Halten Sie das Netzkabel fern von scharfen Kanten und Ecken.
10. Das beschädigte Netzkabel darf nur vom Hersteller, Techniker des Kundendienstes oder von einer ähnlich qualifizierten Person ausgetauscht werden, um Gefahr zu vermeiden.
11. Ein unsachgemäß durchgeführter Anschluss ans Stromnetz kann das Gerät beschädigen. In solchem Fall verlieren Sie das Recht auf Gewährleistung. Nur eine autorisierte Servicestelle darf den Anschluss Ihres Gerätes ans Stromnetz durchführen.
12. Beim Betrieb des Kochfeldes können einige Teile heiß werden. Diese Teile bleiben auch nach dem Ausschalten des Kochfeldes noch eine Weile heiß. Halte Sie die Kinder ständig fern vom Gerät und lassen Sie sie nie ohne Aufsicht. Berühren Sie die Oberfläche des Kochfeldes, wenn Warnindikatoren blinken. Die Warnindikatoren signalisieren nach dem Ausschalten des Gerätes, welche Teile noch heiß und gefährlich sind. (Glaskeramik-Kochfelder)

Gasanschluss und Sicherheit

1. Um LPH anzuschließen (Gasflasche), befestigen Sie die Metallklemme zum LPG-Schlauch (Gasflasche). Befestigen Sie den Schlauchrand zum Schlauchkonnektor hinter dem Gerät und drücken Sie das Schlauchende, das Sie in warmem Wasser aufgewärmt haben. Dann befestigen Sie die Klemme an das Schlauchende und ziehen Sie sie mit dem Schraubenzieher an. Die Dichtung und der Schlauchkonnektor sind auf der folgenden Abbildung zu finden.

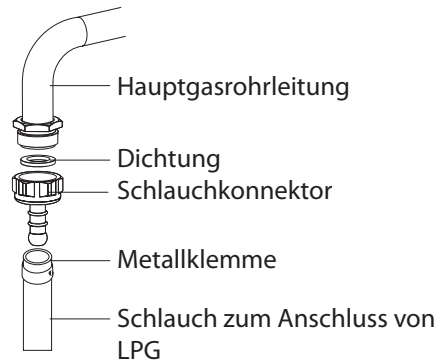

ANMERKUNG: Der Regulator, der an LPG (Gasflasche) angeschlossen wird, muss über die Funktion 300 mmSS verfügen.

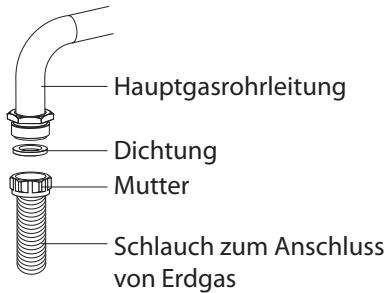

2. Nur eine autorisierte Servicestelle darf den Anschluss von Erdgas durchführen. Geben Sie Dichtung in die Mutter auf dem Rand des Schlauches zum Anschluss von Erdgas. Mit dem Drehen der Mutter befestigen Sie den Schlauch zur Gaszufuhr. Beenden Sie den Anschluss mit einer Kontrolle des Gasausströmens.



Der Anschluss des Gasschlauches und der Stromanschluss dürfen nicht in der Nähe von heißen Flächen führen, z.B. im hinteren Teil des Gerätes. Der Gasschlauch muss in einem breiten Winkel angeschlossen werden, um Bruch zu vermeiden. Die Bewegung des Gerätes, das an die Gaszufuhr angeschlossen wurde, kann zum Gasausströmen führen.

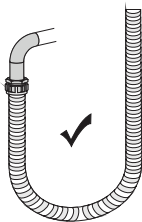

Richtig

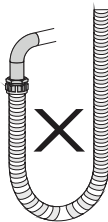

Falsch

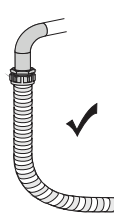

Richtig



Richtig

3. Schließen Sie das Gerät an einen Gashahn, der sich so nah wie möglich befindet, an, um Gasausströmen zu vermeiden. Aus Sicherheitsgründen muss der verwendete Schlauch maximal 125 cm und minimal 40 cm lang sein.
4. Verwenden Sie während der Kontrolle von Gasausströmen nie Feuerzeug, Zündhölzer, brennende Zigarette oder ähnlichen Brennstoff.
5. Bedecken Sie die Verbindungsstelle mit Seife. Bei Undichtheit und Gasausströmen erscheint Schaum im betreffenden Gebiet.
6. Bei Installation des Kochfeldes in einen Schrank oder eine Schublade ist es notwendig, eine Schutzplatte mit Minimalöffnung von 15 mm über das Kochfeld zu befestigen.

BEIM EINBAU-BACKOFEN UNTER DEM KOCHFELD



Abbildung 1

Die Gasrohrleitung muss so angeschlossen werden, dass sie den Backofen, scharfe Kanten und Ecken nicht berührt. Außerdem darf sie nicht geknickt oder deformiert werden. Der Gasanschluss muss auf der rechten Seite des Kochfeldes durchgeführt werden. Befestigen Sie den Schlauch mit einer Klemme.

INSTALLATION DES KOCHFELDES

1. Beseitigen Sie Brenner, Brennerdeckel und Grill.
2. Drehen Sie das Kochfeld nach unten und legen Sie es auf eine ebene Fläche.
3. Um Eindringen von Fremdstoffen und Flüssigkeiten zwischen das Kochfeld und die Trennwand zu verhindern, tragen Sie die mitgelieferte Paste auf die Unterseiten des Trennbodens auf. Füllen Sie mit der Paste auch Lücken in den Ecken.
4. Drehen Sie das Kochfeld um und legen Sie es auf den Trennboden.
5. Befestigen Sie das Kochfeld mit Hilfe von mitgelieferten Klemmen und Schrauben. Auf der folgenden Seite finden Sie Abbildungen zur Montage des Kochfeldes.

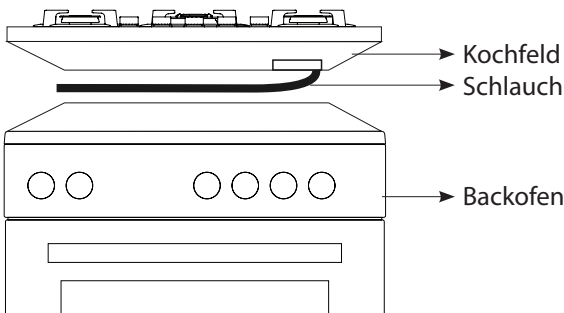

Abbildung 2

6. Falls das Gerät in einer Schublade installiert ist und es möglich ist, die Unterseite des Gerätes zu berühren, muss dieser Teil durch einen Zwischenboden aus Holz getrennt werden.

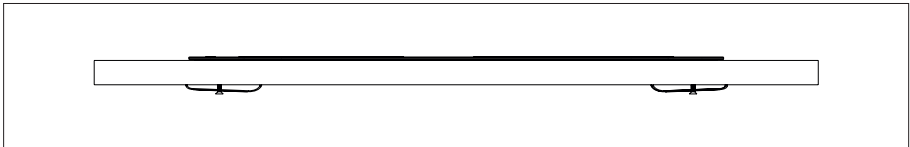
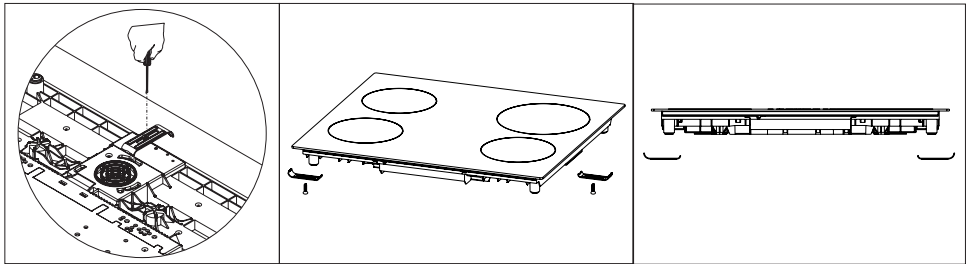
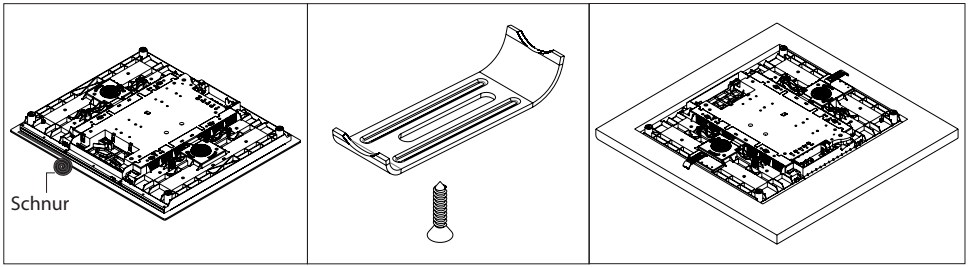
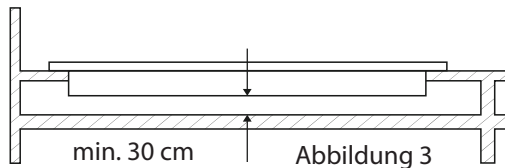

7. Bei Montage des Kochfeldes in einen Schrank, wie oben angegeben, muss ein Zwischenboden installiert werden, der den Schrank und das Kochfeld trennt. Falls das Kochfeld auf einen Einbau-Backofen installiert wird, ist dies nicht notwendig.
8. Falls Ihr Kochfeld neben der linken oder rechten Wand installiert wird, muss der Abstand zwischen der Wand und dem Kochfeld mindestens 50 mm sein.

GRÖSSE DES AUSSCHNITTES IM SCHRANK UND INSTALLATION IHRES KOCHFELDES

Schauen Sie sich vor der Installation des Kochfeldes und dem Ausschneiden der Öffnung für das Kochfeld folgende Abbildungen und Maße an.

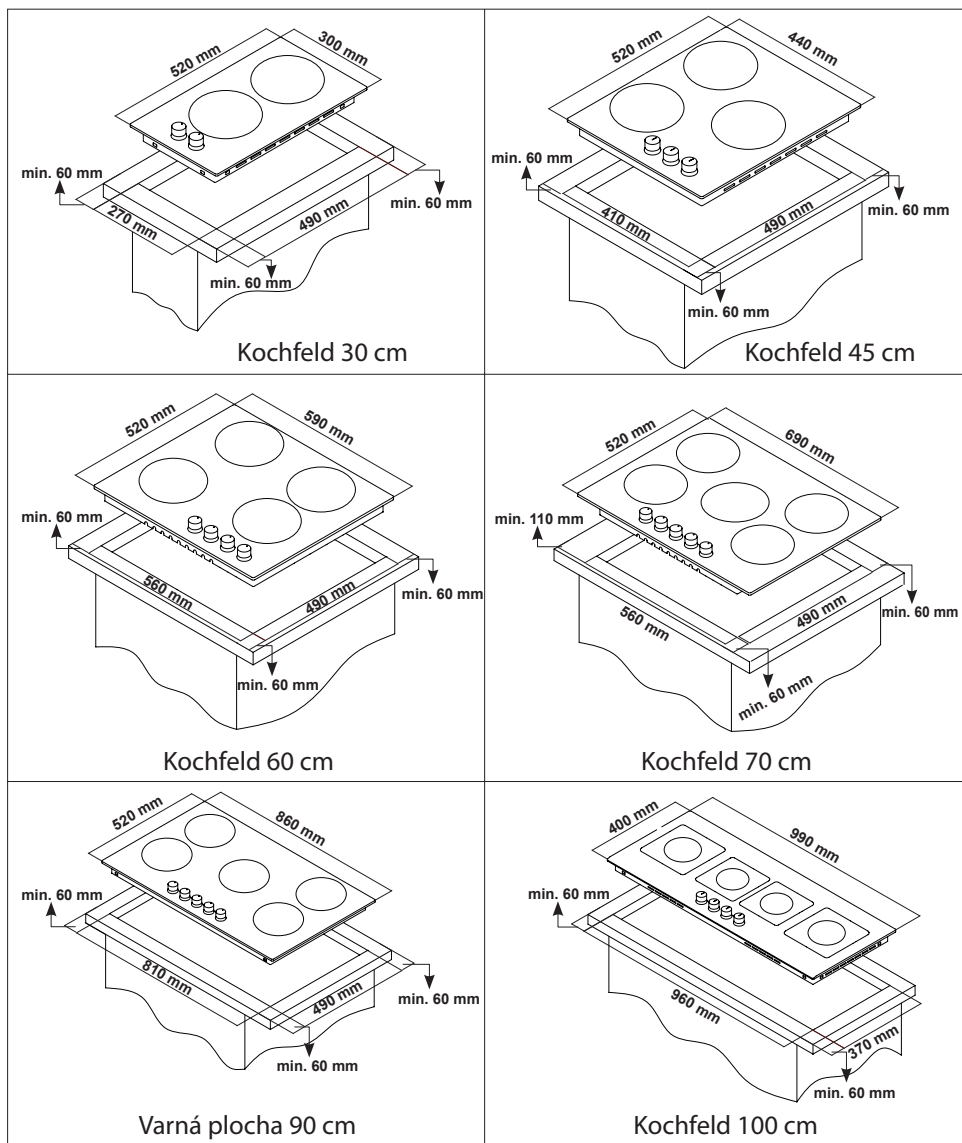

INSTALLATIONSORT

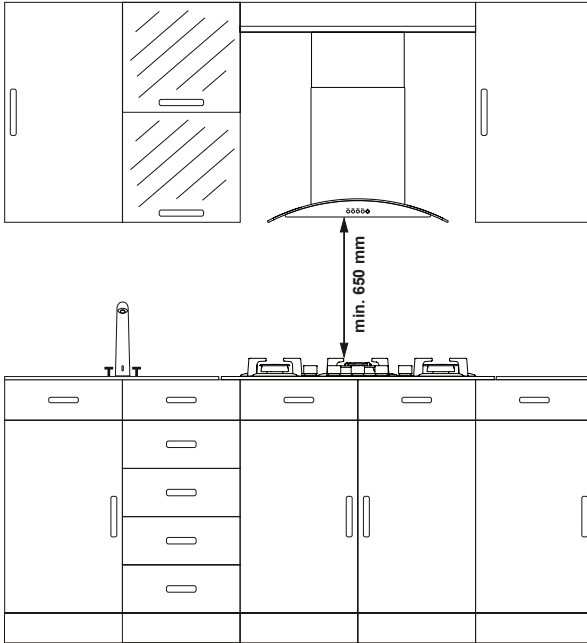

Das Gerät wurde in Übereinstimmung mit üblichen Küchenschränken entworfen. Zwischen dem Gerät und den Schrankwänden muss es einen Sicherheitsabstand geben.

Falls eine Dunstabzugshaube über Ihrem Gerät installiert wird, richten Sie sich bei der Installation nach den Empfehlungen des Herstellers von Dunstabzugshaube (minimaler Abstand der Dunstabzugshaube vom Kochfeld ist 65 cm).

Die Öffnung, in die das Kochfeld eingebaut wird, muss den Maßen des Kochfeldes entsprechen.

Bei der Installation des Gerätes müssen sämtliche Regeln in örtlichen Richtlinien für Elektrogeräte eingehalten werden.

BELÜFTUNG DES RAUMES

Die zum Brennen notwendige Luft wird aus der Luft im Raum gewonnen und Abgase werden direkt im Raum ausgeströmt. Eine gute Belüftung des Raumes ist Voraussetzung für den sicheren Betrieb des Gerätes. Falls es sich kein Fenster im Raum befindet oder falls es nicht möglich ist, den Raum zu belüften, ist es notwendig, eine Ergänzungsbelüftung zu installieren. Im Raum mit nach draußen führender Tür ist jedoch keine Belüftungsöffnung notwendig.

Raumgröße	Belüftungsöffnung
Kleiner als 5 m ³	min. 100 cm ²
Zwischen 5 m ³ - 10 m ³	min. 50 cm ²
Größer als 10 m ³	nicht notwendig
Im Keller oder Erdgeschoss	min. 65 cm ²

ÜBERGANG AUS ERDGAS ZU FLÜSSIGGAS UND UMGEKEHRT

1. Schließen Sie die Gas- und Stromzufuhr. Falls das Kochfeld heiß ist, lassen Sie es abkühlen.
2. Verwenden Sie zur Änderung der Einspritzdüse einen Schraubenzieher, der auf der Abbildung 4 zu sehen ist.
3. Demontieren Sie den Brennerdeckel und den Brenner, damit die Einspritzdüse gut zu sehen ist, siehe Abbildung 5.
4. Demontieren Sie die Einspritzdüse, indem Sie sie nach rechts drehen, und tauschen Sie sie gegen eine neue, siehe Abbildung 6.



Abbildung 4



Abbildung 5

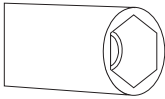

Abbildung 6

5. Demontieren Sie dann die Drehwähler des Kochfeldes. Ändern Sie die Einstellung, indem Sie die Schraube in der Mitte der Gashahne mit einem kleinen Schraubenzieher so drehen, wie es auf der folgenden Abbildung angezeigt wird. Verwenden Sie dabei einen Schraubenzieher passender Größe. Beim Flüssiggas muss die Schraube im Uhrzeiger gedreht, beim Erdgas gegen den Uhrzeigersinn. In niedriger Position ist die Länge einer normalen Flamme 6-7 mm. Prüfen Sie, ob die Flamme geöffnet oder geschlossen ist. Die Einstellung Ihres Gerätes kann sich je nach verwendetem Typ des Gashahnes unterscheiden.

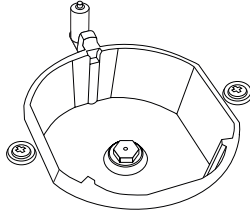

Abbildung 7

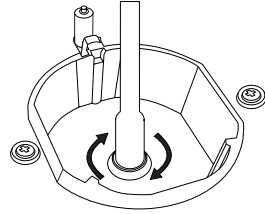

Abbildung 8

GAS - SICHERHEITSEINRICHTUNG (FFD)

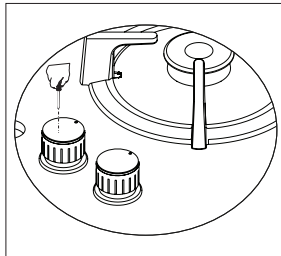
Falls die Speise auf obere Brenner überläuft, aktiviert sich die Sicherheitseinrichtung und schließt sofort die Gaszufuhr.

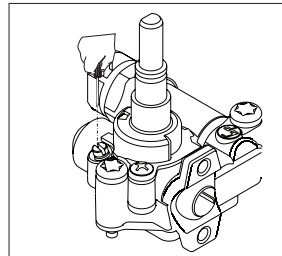
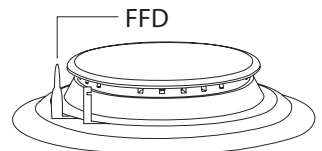

VERWENDUNG IHRES KOCHFELDES

Verwendung des Gaskochfeldes

1. Prüfen Sie vor der Verwendung des Kochfeldes, ob sich die Brenner in richtiger Position befinden. Die richtige Position ist auf folgendem Bild angezeigt.



Abbildung 10



Abbildung 11

2. Die Gashähne verfügen über einen speziellen Schließmechanismus. Deshalb müssen Sie den Drehwähler zuerst ins Bedienfeld drücken und beim Öffnen oder Schließen des Gashahnes aufhalten.

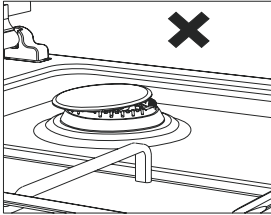
● Geschlossen

🔥 Voll geöffnet

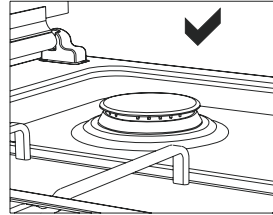
🔥 Teilweise geöffnet

3. Bei Modellen mit automatischer Zündung werden die Brenner mit Hilfe von Strom angezündet. Vergewissern Sie sich deshalb vor dem Einschalten des Gerätes, dass das Gerät ans Stromnetz angeschlossen ist. Die Zündung dieser Modelle ist folgend:

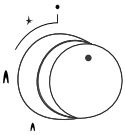

Gashahn in geschlossener Position.

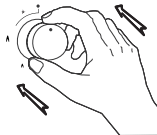

Um den Brenner anzuzünden, drücken Sie zuerst den Drehwähler.

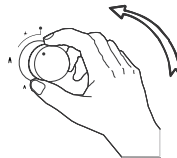

Während Sie den Drehwähler gedrückt halten, wird der Brenner angezündet.

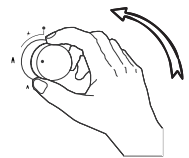

Halten Sie den Drehwähler gedrückt und drehen Sie ihn nach rechts, um die Länge der Flamme einzustellen.

4. Falls sich die Brenner in falscher Position befinden, kann das Geschirr umkippen.
5. Bei Modellen mit hinausführendem Gas gehen Sie nach den obigen Hinweisen vor, warten Sie 5-10 Sekunden und drücken Sie den Drehwähler. Der Sicherheitsmechanismus kümmert sich um den Betrieb des Kochfeldes. Der Gashahn wird geschlossen, sobald die Flamme aus beliebigem Grund erlischt.

6. Wenn Sie die mitgelieferte Kaffeekanne verwenden, vergewissern Sie sich, dass sich die Füße der Kanne in der Mitte der Kochzone auf dem Gitter befinden. Verwenden Sie die Kaffeekanne nur auf dem kleinen Brenner.
7. Der Topf muss sich beim Kochen auf dem Gaskochfeld in der Mitte der Kochzone befinden. Dies führt zur Energieersparnis. In der folgenden Tabelle sind Durchmesser der Töpfe, die auf den angegebenen Brennern verwendet werden können, angeführt. Die Wok-Kochzone des Kochfeldes bereitet die Speise sehr schnell zu.

DURCHMESSER DES TOPFES

GLASKOCHFELD						
	Domino	45 cm. Kochzone	60 cm. Handbedienung	60 cm. Bedienung vorne	70 cm. Bedienung vorne	90 cm. Bedienung vorne
Hilfsbrenner	12-18 cm	12-18 cm	12-18 cm	12-18 cm	12-18 cm	12-18 cm
Mittlerer Brenner	---	18-20 cm	18-20 cm	18-20 cm	18-20 cm	18-22 cm
Großer Brenner	18-24 cm	22-24 cm	22-24 cm	22-24 cm	22-24 cm	22-26 cm
WOK-Brenner	24-26 cm	---	24-26 cm	24-26 cm	24-26 cm	26-30 cm

METALLKOCHFELD						
	Domino	45 cm. Kochzone	60 cm. Handbedienung	60 cm. Bedienung vorne	70 cm. Bedienung vorne	90 cm. Bedienung vorne
Hilfsbrenner	12-18 cm	12-18 cm	12-18 cm	12-18 cm	12-18 cm	12-18 cm
Mittlerer Brenner	---	18-20 cm	18-20 cm	18-20 cm	18-20 cm	18-22 cm
Großer Brenner	18-22 cm	22-24 cm	22-26 cm	22-24 cm	22-24 cm	22-26 cm
WOK-Brenner	24-26 cm	24-26 cm	24-26 cm	24-26 cm	24-26 cm	26-32 cm

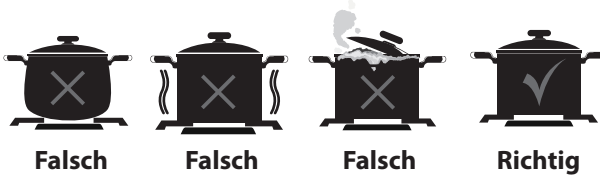

Der Durchmesser des Topfes muss mindestens 120 mm sein.

WOK-BRENNER



Abbildung 12

Der Wok-Brenner ist mit dem System eines doppelten Brenners ausgestattet und deshalb wird die Wärme im unseren Teil der Wok-Pfanne homogen verteilt. Dies ist für kurzfristiges Kochen bei hoher Temperatur ideal. Wenn Sie auf dem Wok-Brenner normales Geschirr verwenden wollen, müssen Sie zuerst das Wok-Gitter entfernen.

VERWENDUNG DES KOCHFELDES

Elektrische Kochzonen können mit den Drehwählern bedient werden. Die Drehwähler dienen zur Einstellung der gewünschten Leistung. Die Leistungen des Kochzonen sind in der folgenden Tabelle angegeben.

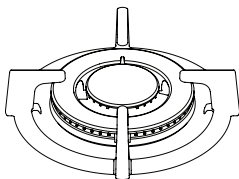
	STUFE 1	STUFE 2	STUFE 3	STUFE 4	STUFE 5	STUFE 6
Ø 80 mm	200 W	250 W	450 W	---	---	---
Ø 145 mm	250 W	750 W	1000 W	---	---	---
Ø 180 mm	500 W	750 W	1500 W	---	---	---
Ø 145 mm schnell	500 W	1000 W	1500 W	---	---	---
Ø 180 mm schnell	850 W	1150 W	2000 W	---	---	---
Ø 145 mm	95 W	155 W	250 W	400 W	750 W	1000 W
Ø 180 mm	115 W	175 W	250 W	600 W	850 W	1500 W
Ø 145 mm schnell	135 W	165 W	250 W	500 W	750 W	1500 W
Ø 180 mm schnell	175 W	220 W	300 W	850 W	1150 W	2000 W

REINIGUNG UND PFLEGE

Trennen Sie das Gerät vor der Reinigung und Pflege vom Stromnetz und schließen Sie die Gaszufuhr. Falls das Kochfeld heiß ist, lassen Sie es abkühlen.

1. Es ist notwendig, regelmäßige Reinigung und Pflege Ihres Kochfeldes durchzuführen, um eine lange und ökonomische Lebensdauer zu sichern.
2. Reinigen Sie das Kochfeld mit keinen scharfen Gegenständen, z.B. mit Topfkratzer oder Messer. Verwenden Sie keine abrasiven, rauen und sauren Materialien oder Reinigungsmittel.
3. Wischen Sie das Kochfeld mit einem feuchten Tuch und trocknen Sie es mit einem feuchten Tuch ab.
4. Zur Reinigung der Glasoberfläche verwenden Sie ein spezielles, für Glas bestimmtes Reinigungsmittel. Verwenden Sie keine abrasiven Reinigungsmittel oder scharfen Metallschaber, denn zerkratzte Oberfläche kann zerspringen.
5. Verwenden Sie zur Reinigung des Kochfeldes keine Dampfreinigungsmittel.
6. Reinigen Sie die Kanäle und Deckel der Kochzonen mit Wasser und Gaskanäle mit Bürste.
7. Verwenden Sie zur Reinigung des Kochfeldes keine Brennstoffe, z.B. Verdüner, Säuren und Benzin.
8. Plastik- und Aluminiumteile Ihres Kochfeldes dürfen in der Spülmaschine nicht gereinigt werden.
9. Verwenden Sie zur Reinigung Weinessig, Zitrone, Salz, Coca-Cola und ähnliche Stoffe, die Säuren und alkalische Stoffe beinhalten. Gießen Sie diese Reinigungsmittel direkt auf das Kochfeld.
10. Mit der Zeit werden die Drehwähler des Kochfeldes hart oder hören auf, sich zu drehen. In solchem Falls ist es notwendig, diese Drehwähler auszutauschen. Den Austausch darf nur eine autorisierte Servicestelle durchführen.



Abbildung 13



Abbildung 14

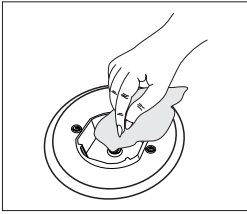

Abbildung 15

PROBLEME UND LÖSUNGEN

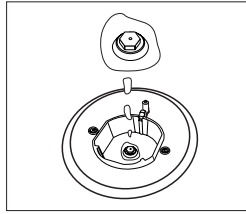
Probleme, die bei Ihrem Gerät auftauchen, können Sie oft selbst lösen, ohne den Kundendienst kontaktieren zu müssen. Prüfen Sie folgende Punkte.

Falls das Kochfeld nicht funktioniert:

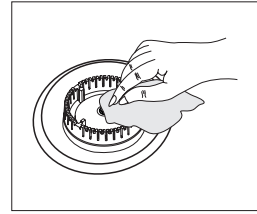
- Prüfen Sie, ob das Netzkabel des Kochfeldes ans Stromnetz angeschlossen ist.
- Prüfen Sie, ob es zu keinem Stromausfall gekommen ist, seien Sie aber vorsichtig.
- Prüfen Sie die Sicherungen.
- Prüfen Sie, ob das Netzkabel nicht beschädigt ist.
- Prüfen Sie, ob das Hauptgasventil geöffnet ist.
- Prüfen Sie, ob die Gasrohrleitung nicht gebrochen oder geknickt ist.
- Prüfen Sie, ob die Gasrohrleitung zum Kochfeld richtig angeschlossen ist.
- Prüfen Sie, ob ein passendes Gasventil bei der Installation verwendet wurde.
(Führen Sie regelmäßige Pflege durch.)

Falls die Zündung nicht funktioniert:

- Prüfen Sie, ob das Netzkabel des Kochfeldes angeschlossen ist.
- Reinigen Sie gründlich die Kante und Zündkomponenten der Brenner. Prüfen Sie, ob die Brennerkanäle geöffnet und sauber sind.

EINSTELLUNG DER GASKOCHFELDER NACH DER VERWENDETEN GASART

Der Gastyp (Flüssiggas oder Erdgas), für den Ihr Gerät hergestellt wurde, ist zusammen mit technischen Daten auf dem Typenschild im hinteren Teil des Gerätes angegeben. Falls die Gaseinstellung auf dem Typenschild der Gaseinstellung in Ihrem Gasnetz nicht entspricht, wenden Sie sich an einen Fachmann.

In folgender Tabelle sind die Werte der Einspritzdüse, des Gasdurchflusses und der Geräteleistung je nach Gastyp angeführt.

VENTIL, VERBRAUCH UND LEISTUNG - TABELLE							
WERTE DES BRENNERVENTILS NACH GASART	G20,20 mbar G25,25 mbar			G20,25 mbar		G20,13 mbar	
	Erdgas			Erdgas		Erdgas	
	Ventil						
Wok-Brenner (3,5)	Ventil	1,40	mm	1,28	mm	1,60	mm
	Verbrauch	0,333	m ³ /h	0,333	m ³ /h	0,333	m ³ /h
	Leistung	3,50	kW	3,50	kW	3,50	kW
Wok-Brenner (2,5)	Ventil	1,15	mm	1,06	mm	1,35	mm
	Verbrauch	0,243	m ³ /h	0,243	m ³ /h	0,243	m ³ /h
	Leistung	2,50	kW	2,50	kW	2,50	kW
Großer Brenner	Ventil	1,15	mm	1,10	mm	1,45	mm
	Verbrauch	0,276	m ³ /h	0,276	m ³ /h	0,276	m ³ /h
	Leistung	2,90	kW	2,90	kW	2,90	kW
Mittlerer Brenner	Ventil	0,97	mm	0,92	mm	1,10	mm
	Verbrauch	0,162	m ³ /h	0,162	m ³ /h	0,162	m ³ /h
	Leistung	1,70	kW	1,70	kW	1,70	kW
Kleiner Brenner	Ventil	0,72	mm	0,70	mm	0,85	mm
	Verbrauch	0,96	m ³ /h	0,96	m ³ /h	0,96	m ³ /h
	Leistung	0,95	kW	0,95	kW	0,95	kW

VENTIL, VERBRAUCH UND LEISTUNG - TABELLE							
WERTE DES BRENNERVENTILS NACH GASART	G30,28-30 mbar G31,37 mbar			G30,50 mbar		G30,37 mbar	
	LPG			LPG		LPG	
	Ventil						
Wok-Brenner (3,5)	Ventil	0,96	mm	0,76	mm	0,96	mm
	Verbrauch	254	g/h	254	g/h	254	g/h
	Leistung	3,50	kW	3,50	kW	3,50	kW
Wok-Brenner (2,5)	Ventil	0,82	mm	0,73	mm	0,78	mm
	Verbrauch	182	g/h	182	g/h	182	g/h
	Leistung	2,50	kW	2,50	kW	2,50	kW
Großer Brenner	Ventil	0,85	mm	0,75	mm	0,85	mm
	Verbrauch	211	g/h	211	g/h	211	g/h
	Leistung	2,90	kW	2,90	kW	2,90	kW
Mittlerer Brenner	Ventil	0,65	mm	0,60	mm	0,65	mm
	Verbrauch	124	g/h	124	g/h	124	g/h
	Leistung	1,70	kW	1,70	kW	1,70	kW
Kleiner Brenner	Ventil	0,50	mm	0,43	mm	0,50	mm
	Verbrauch	69	g/h	69	g/h	69	g/h
	Leistung	0,95	kW	0,95	kW	0,95	kW

ÖKOLOGISCHE ENTSORGUNG

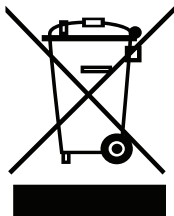

1. Entsorgen Sie die Verpackung umweltfreundlich.
2. Dieses Gerät ist in Übereinstimmung mit der Europäischen Richtlinie 2012/19/EG über Entsorgung elektrischer und elektronischer Altgeräte (elektrischer und elektronischer Abfall - WEEE) gekennzeichnet. Die Richtlinie regelt die Abgabe und Entsorgung von Altgeräten in der gesamten EU.

VERPACKUNGSHINWEISE

Die Verpackungsmaterialien sind aus recycelbaren Materialien in Übereinstimmung mit unseren nationalen Richtlinien über den Umweltschutz hergestellt. Entsorgen Sie die Verpackungsmaterialien nie zusammen mit dem üblichen Hausmüll. Bringen Sie sie zur entsprechenden Sammelstelle, wo sie ökologisch entsorgt werden.

Benutzerhinweise zur Entsorgung von elektrischen und elektronischen Altgeräten (im Haushalt)

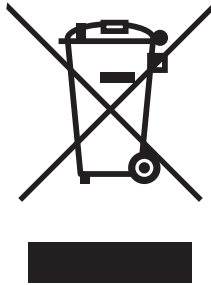

Dieses Symbol auf Produkten oder in begleitenden Dokumenten besagt, dass elektrische und elektronische Altgeräte nicht zusammen mit dem Hausmüll entsorgt werden dürfen. Bringen Sie diese Altgeräte zu den eigens vom Staat eingerichteten Sammelstellen, wo sie kostenlos angenommen und ökologisch entsorgt werden. Alternativ in einigen Ländern können Sie die Altgeräte Ihrem lokalen Fachhändler beim Kauf eines neuen äquivalenten Produktes zurückgeben. Durch die sachgemäße Entsorgung dieses Produktes helfen Sie bei der Vermeidung möglicher Umwelt- und Gesundheitsgefahren durch unkontrollierte Entsorgung. Weitere Hinweise zur Entsorgung erhalten Sie bei Ihrer Ortsverwaltung, dem Entsorgungsunternehmen oder Ihrem Fachhändler. Eine unsachgemäße Entsorgung dieser Art von Müll kann gemäß den nationalen Vorschriften bestraft werden.

Für Unternehmen in den EU-Ländern

Wenn Sie elektrische und elektronische Altgeräte entsorgen wollen, verlangen Sie erforderliche Informationen von Ihrem Fachhändler oder Lieferanten.

Hinweise zur Entsorgung in anderen Ländern außerhalb der EU

Dieses Symbol gilt nur in der EU.

Wenn Sie dieses Gerät entsorgen wollen, verlangen Sie erforderliche Informationen über die sachgemäße Entsorgung von Ihrer Ortsverwaltung oder Ihrem Fachhändler.

Dear User,

Our objective is to make this product provide you with the best output which is manufactured in our modern facilities in a careful working environment, in compliance with total quality concept.

Therefore, we suggest you to read the user manual carefully before using the product and, keep it permanently at your disposal.

Note: This user manual is prepared for more than one model. Some of the features specified in the Manual may not be available in your appliance.

All our appliances are only for domestic use, not for commercial use.

“Conforms with the WEEE Regulations.”

CONTENTS

IMPORTANT WARNINGS	4
INTRODUCTION OF THE APPLIANCE	5
CONTROL PANEL.....	6
IMPORTANT WARNINGS	7
IF BUILT-IN OVEN IS PLACED UNDER COOKTOP	9
INSTALLATION OF COOKSTOP	9
COUNTER CUTTING SIZES AND INSTALLATION OF YOUR COOKTOP	11
CORRECT PLACE FOR INSTALLATION	12
VENTILATION OF ROOM.....	12
TRANSFORMATION FROM NATURAL GAS TO LPG AND FROM LPG	13
TO NATURAL GAS	13
GAS BREAKING SAFETY APPLIANCE (FFD).....	13
USAGE OF YOUR COOKTOP	14
POT DIAMETER	15
WOK BURNER.....	15
USAGE OF HOTPLATE.....	16
MAINTENANCE AND CLEANING.....	16
ROUBLES AND SOLUTION PROPOSALS	17
ENVIRONMENTALLY-FRIENDLY DISPOSAL.....	19
PACKAGE INFORMATION.....	19

IMPORTANT WARNINGS

1. **WARNING: Before touching the connection terminals, all supply circuit should be disconnected.**
2. **WARNING: Any inadvertent cooking made with fats and oils can be dangerous and cause fire.**
3. **WARNING: Risk of fire; do not store the food materials on the cooking surface.**
4. **WARNING: During usage the reachable sections can be hot. Keep the small children away.**
5. **WARNING: The appliance and its reachable sections become hot during usage.**
6. The setting conditions of this appliance is indicated on the label. (Or data tag)
7. This appliance is not connected to a combustion product discharge system. This appliance shall be connected and installed as per the applicable installation legislation. Consider the requirements related with ventilation.
8. Using a gas hob will release humidity and combustion products in the room where it resides. Especially during when the appliance in use, ensure that the kitchen is well ventilated and retain the natural ventilation holes or install a mechanical ventilation system. (Hood on top of the oven) Sustained usage of the appliance may require additional ventilation. For example opening a window or if available, increasing the ventilation level of a mechanical ventilation system.
9. **WARNING: The appliance is intended for cooking only. It must not be used for other purposes like room heating.**
10. This appliance should be installed as per regulations and in well-ventilated location only. Read the instructions before installing or operating the appliance.”
11. Before placing the appliance check the local conditions (gas type and gas pressure) and ensure that the settings of the appliance is appropriate.
12. These instructions are applicable for countries of which symbols are indicated on the appliance. If the country symbol is not available on the appliance, in order to adapt the appliance to the conditions of such country, the technical instructions should be read.”
13. Do not operate the system for more that 15 seconds. If the burner does not ignite at the end of 15 seconds stop the operation of the system and open the section door and/or wait for at least 1 minute before igniting the burner.
14. Do not use steam cleaners to clean the appliance.
15. NEVER try to extinguish a fire with water, first disconnect the mains supply and then using, for example a lid or blanket, cover the fire.
16. Unless continuous supervision is provided, the children of age 8 or below should be kept away.
17. Pay attention for not to touch the heating elements.
18. This appliance can be used by children aged from 8 years and above and persons with reduced physical, sensory or mental capabilities or lack of experience and knowledge if they have been given supervision or instruction concerning use of the appliance in a safe way and understand the hazards involved.

INTRODUCTION OF THE APPLIANCE

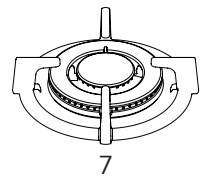
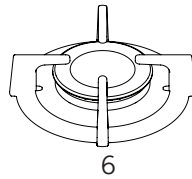
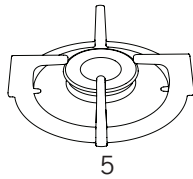
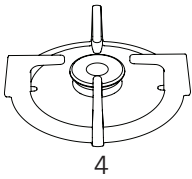
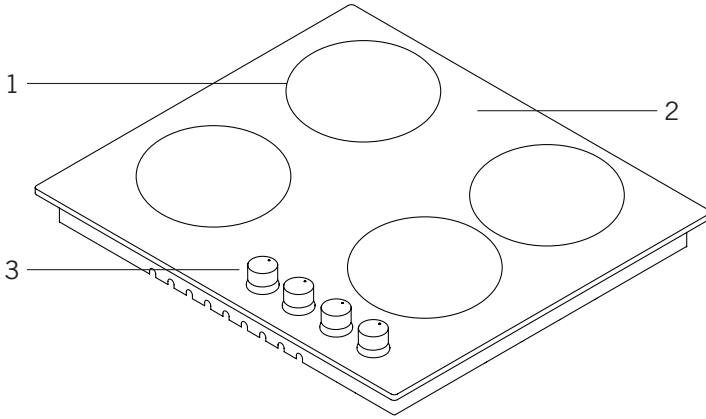

8

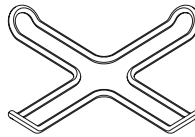

9

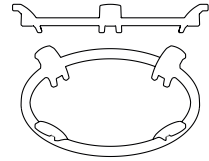

10

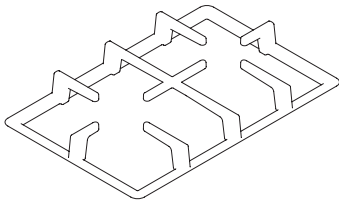

11

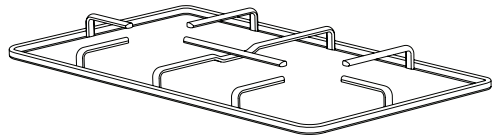

12

- 1- Burner positions
- 2- Glass or Metal Surface
- 3- Control Buttons
- 4- Small Burner
- 5- Medium Burner
- 6- Large Burner

- 7- WOK Burner
- 8- Hotplate
- 9- Coffee Adaptor
- 10- Wok Burner Adaptor
- 11- Cast Grill
- 12- Enamel Grill

CONTROL PANEL

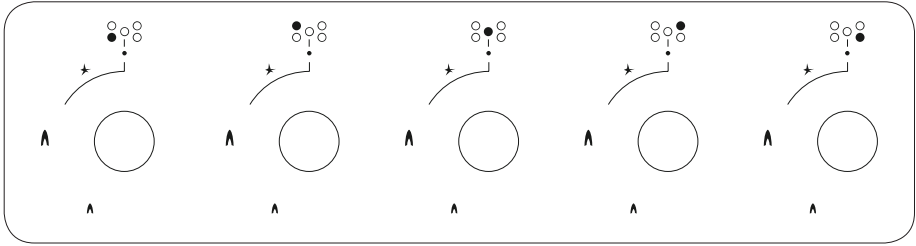

Cooktop Panel Visual of 70-90 cm and 100 cm

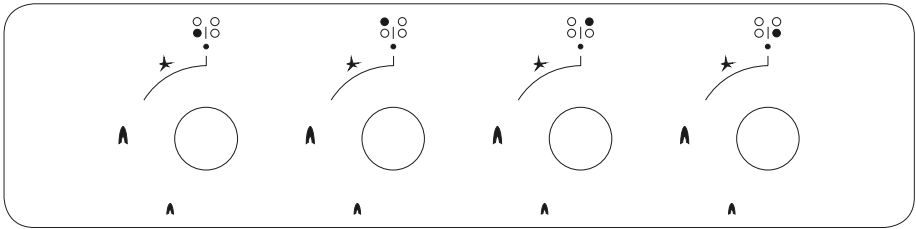

Cooktop Panel Visual of 60 cm

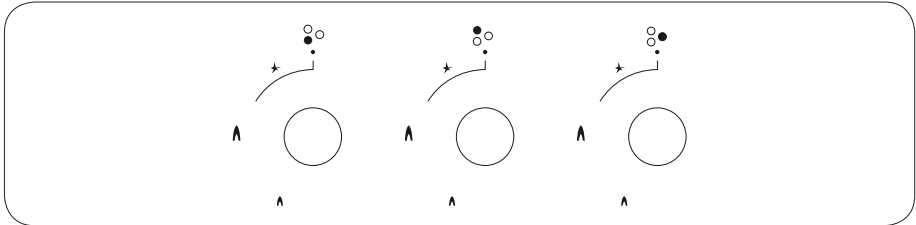

Cooktop Panel Visual of 45 cm

ELECTRICAL CONNECTION SCHEME

Get electrical connection of your appliance done to authorized person in line with the following scheme.

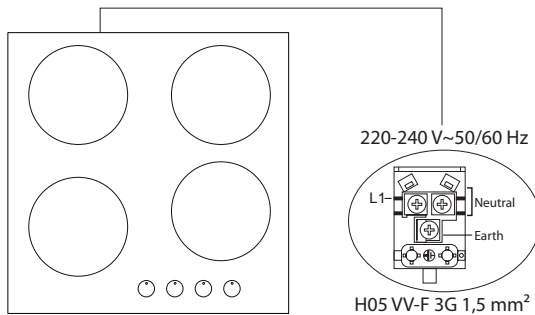

IMPORTANT WARNINGS

Electrical Connection and Safety

1. Setting conditions of this appliance is indicated in tag or data plate.
2. This appliance is not connected to any discharging apparatus of burning products. It should be connected and installed according to applicable assembly regulation.
3. Great attention should be paid on ventilation related conditions.
4. Your appliance should be connected to an appropriate fuse according to electric power. If necessary, it is recommended that connection is made by authorized service.
5. Your appliance is configured in accordance with electrical supply of 220-240V, 50/60Hz.
6. If main electrical network is different from these values, contact with your authorized service.
7. Electrical connections of your appliance should only be made to the fuses having suitably wired grounding (grounded) system. If no convenient fuse is available in the place where your appliance is to be installed, contact with authorized service immediately. Manufacturing firm is not responsible definitely for the damages that fuses whose grounding is not made and connected to the appliance can cause.
8. Plug of the appliance should be close to be accessed easily to the fuse whose grounding is made without use of extension cord.
9. Do not allow contacting the power cable of your appliance with hot regions. Similarly, keep away it from sharp edges and corners.
10. If feeder cord is damaged, this cord should be replaced either by manufacturer or its service agency or same degree qualified personnel in order to hinder a dangerous situation.
11. Wrong electrical connection may give damage to the appliance. In this case, your appliance will remain out of guarantee scope. Electrical connection of your appliance should be done by authorized service.
12. During operation of cooktop, some parts may be hot. When you also bring switches closed position, it may remain hot for a while. Children should be kept away every time and not be left without observation. Do not touch surface of cooktop while warning lights flashes. When you bring your appliance closed position, hot parts being still dangerous are stated with warning lights. (Vitrecean models)

Gas Connection and Safety

1. For LPG (cylinder) connection, affix metal clamp on the hose coming from LPG cylinder. Affix an edge of the hose on hose inlet connector behind the appliance by pushing to end through heating the hose in boiled water. Afterward, bring the clamp towards end section of the hose and tighten it with screwdriver. The gasket and hose inlet connector required for connection is as the picture shown below.

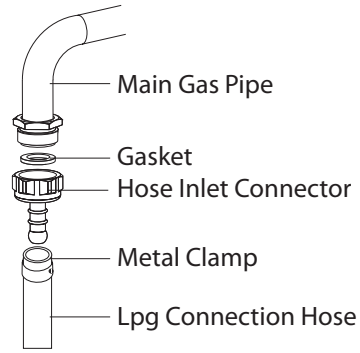

NOTE: The regulator to be affixed on LPG cylinder should have 300 mmSS feature.

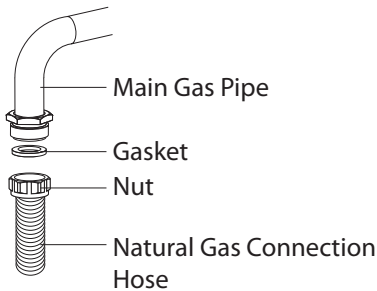

2. Natural gas connection should be done by authorized service. For natural gas connection, place gasket in the nut at the edge of natural gas connection hose. To install the hose on main gas pipe, turn the nut. Complete the connection by making gas leakage control.



Gas hose and electric connection of the appliance should not pass next to hot areas such as back of the appliance. Gas hose should be connected by making wide angle turns against breaking possibility. Movement of appliance whose gas connection is made may cause gas leakage.

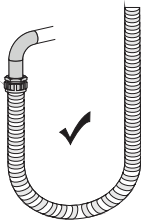

True

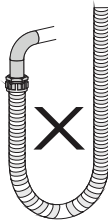

False

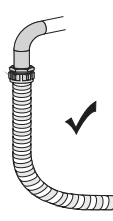

True



True

3. Connect your appliance to gas cock from the shortest way and in a manner to prevent any leakage. For safety, the hose used should be maximum 125 cm and minimum 40 cm.
4. While making gas leakage control; never use lighter, match, glowing cigarette or similar inflammable matter.
5. Apply soap bubble on connection point. If any leak/leakage exists, foaming will occur on soaped region.
6. If the cooktop is to be mounted on a cabinet or openable drawer, a heat protection panel having 15 mm minimum opening should be mounted under the cooktop.

IF BUILT-IN OVEN IS PLACED UNDER COOKTOP

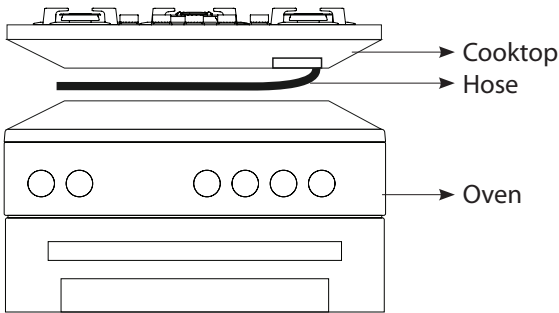

Figure 1

Gas pipe should be affixed in a way not to touch the oven below, sharp edges and corners, not to be pulled in a manner to be twisted and strained. Make gas connection from right part of the cooktop, fasten the hose by use of clamp.

INSTALLATION OF COOKSTOP

1. Detach the burners, burner hoods and grills from the product.
2. Turn the cooktop down and place on smooth ground.
3. In order to prevent entrance of foreign substances and liquids between cooktop and counter, apply the paste given in package to the sides of lower guard of counter. For corners, curl paste and increase curls till filling corner gaps.
4. Turn cooktop again and align with and place on counter.
5. Fasten up your cooktop on counter by using the clamp and screws supplied. On the assembly chart given in next page, it is shown how to assemble your cooktop.

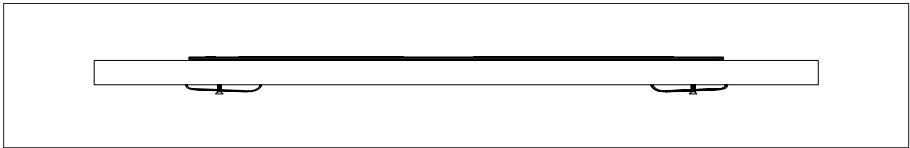
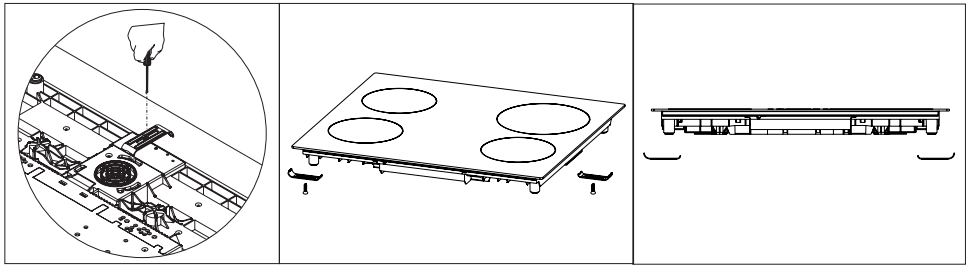
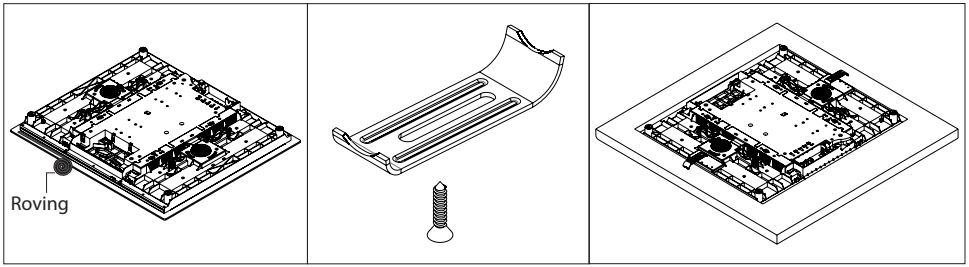
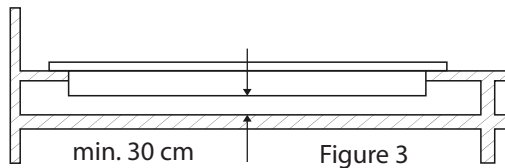

Figure 2

6. When product is mounted on a drawer, if it is possible to touch lower side of product, this section should be separated with a wooden shelf.



7. While mounting cooktop on a closet, as shown in the figure above, in order to separate between closet and cooktop, a shelf should be mounted. If it is mounted on a built-in oven, there is no need to do that.
8. If your cooktop will be mounted next to right or left wall, the minimum distance between wall and cooktop should be 50 mm.

COUNTER CUTTING SIZES AND INSTALLATION OF YOUR COOKTOP

Pay attention to the drawings and dimensions given below while making cooktop installation and adjusting counter cutting sizes.

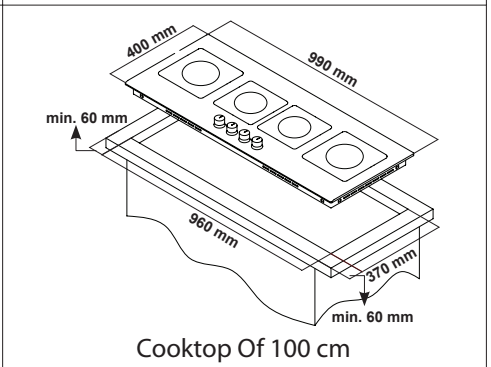
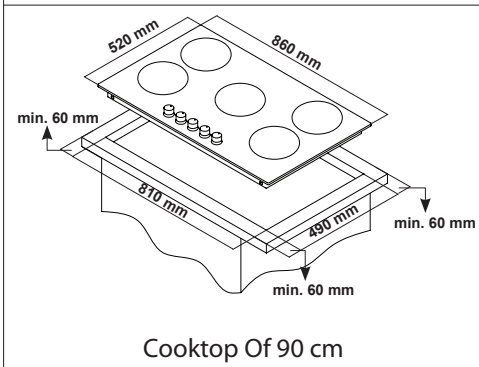
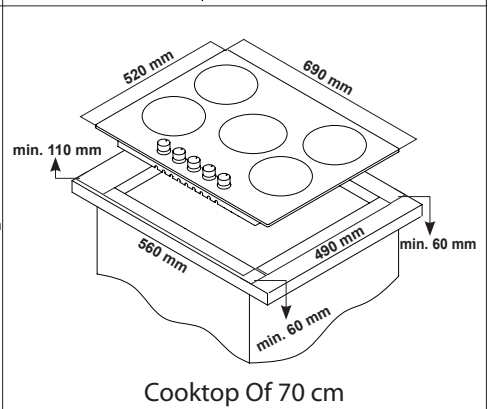
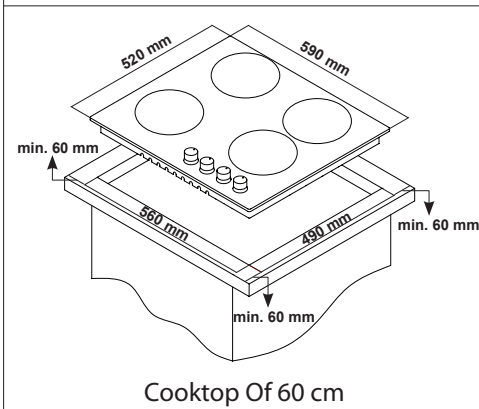
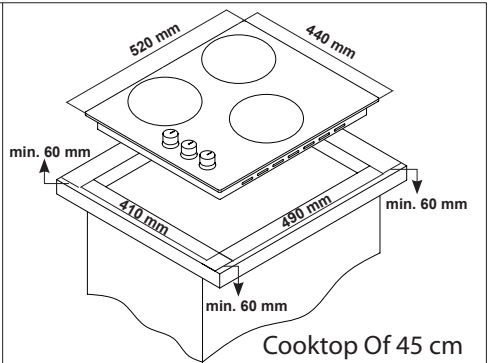
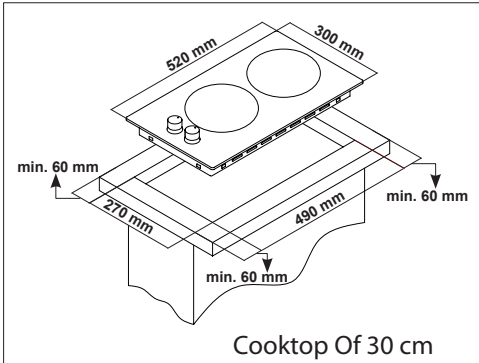

CORRECT PLACE FOR INSTALLATION

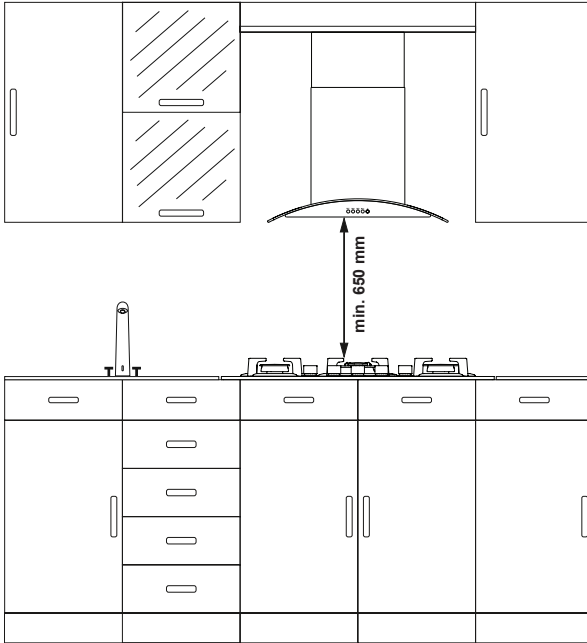

Product is designed in accordance with the kitchen counters supplied from market. A safe distance should be left between the product and kitchen walls and furniture.

If hood/aspirator will be installed over your appliance, obey to the recommendation of hood/aspirator manufacturer for assembly height. (min. 65 cm)

The gap that cooktop is to be placed on the counter should be cut in line with cooktop installation dimensions.

For installation of the product, the rules specified in local standards related to electricity should be complied.

VENTILATION OF ROOM

The air needed for burning is received from room air and the gases emitted are given directly in room. For safe operation of your product, good room ventilation is a precondition. If no window or room to be utilized for room ventilation is available, additional ventilation should be installed. However, room has a door opening outside, it is no needed to vent holes.

Room Size	Ventilating Opening
Smaller than 5m ³	min. 100 cm ²
Between 5 m ³ - 10 m ³	min. 50 cm ²
Bigger than 10m ³	no need
In basement or cellar	min. 65 cm ²

TRANSFORMATION FROM NATURAL GAS TO LPG AND FROM LPG TO NATURAL GAS

1. Turn off gas and electricity of the cooktop. If your cooktop is hot, wait for cooling down.
2. For injector change, use a screwdriver whose edge is as the Figure 4.
3. As seen in Figure 5, demount burner lid and burner of the cooktop and ensure visibility of injector.
4. Remove injector by turning as shown in Figure 6 with screwdriver and replace it with a new one.

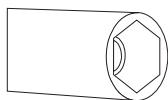

Figure 4

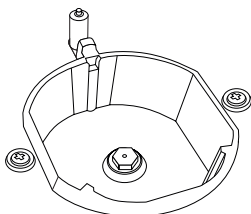

Figure 5

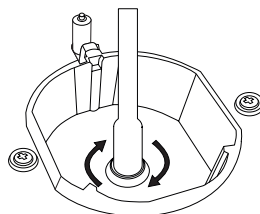

Figure 6

5. After that, detach control switches of the cooktop. Make setting by turning the screw in the middle of gas cocks with a small screwdriver in the manner shown in the following picture. To adjust flow rate screw, use a screwdriver having suitable dimension. For LPG, turn the screw clockwise. For natural gas, turn the screw one time counter clockwise. At low position, length of normal flame should be 6-7 mm. For the last control, check out whether flame is open or closed. Setting of your appliance may differ according to the type of gas cock used.

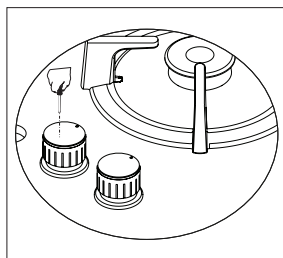

Figure 7

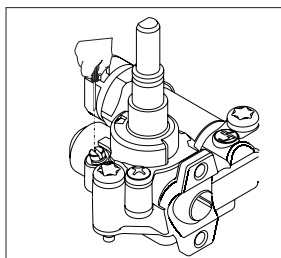
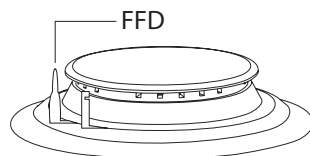

Figure 8

GAS BREAKING SAFETY APPLIANCE (FFD)

Against putting out to be taken place as a result of liquid overflow at upper burners, safety appliance steps in and cut gas immediately.



USAGE OF YOUR COOKTOP

Usage of Gas Cooktop

1. Before starting to use your cooktop, be sure burner hoods are at correct position. Correct placement of burner hoods are shown in the following figure.

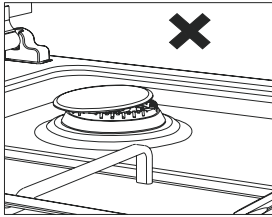

Figure 10

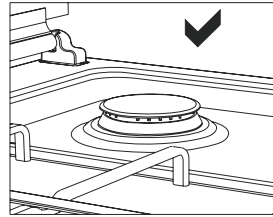



Figure 11

2. Gas cocks have a special locking mechanism. Therefore, to operate cooktop zone, press button by pushing ahead and while opening or closing the cock, hold down the button.

● Closed

 Fully open

 Half open

3. For automatic igniting models, igniting is realized via electricity. Therefore, before operating appliance, be sure that appliance has electric connection. Igniting for these models is as follows.

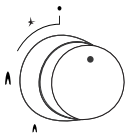

Cooktop cock is at closed position.

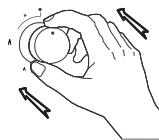

To ignite cooktop, firstly press the button towards ahead.

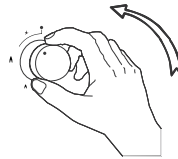

While holding down the button, lighter steps in and starts to ignition.

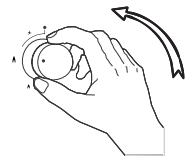

By turning the button right while holding down, you can provide ignition at flame length you want.

4. Pay attention that cooktop grills are placed on cooktop table completely. In case of failure about this matter can cause pouring of the materials to be put on that.
5. For the models having gas putting out safety, following realizing ignition procedure according to the guidelines above, wait for 5-10 seconds by pushing button ahead without keeping your hands off. Safety mechanism will step in this duration and ensures operation of the cooktop. With regard to gas putting out appliance, gas cock cuts the gas going to cooktop zone in case of putting out of cooktop flame due to any reason.

6. While using coffee pot apparatus supplied along with the cooktop, be sure that feet of apparatus are placed on cooktop grill exactly and remain on cooktop zone in centred way. Use the apparatus only on small burner.
7. While utilizing gas cooktops, use saucepan, placed on cooktop surface as far as possible. Thanks to that, you can save energy. In the following table, cooking pot diameters recommended to be used as per burners are given. Characteristic of Wok cooktop zone is to cook quickly.

POT DIAMETER

GLASS HOBS						
	Domino	45 cm. Hobs	60 cm. Hand Control	60 cm. Control Front	70 cm. Control Front	90 cm. Control Front
Small Burner	12-18 cm	12-18 cm	12-18 cm	12-18 cm	12-18 cm	12-18 cm
Middle Burner	---	18-20 cm	18-20 cm	18-20 cm	18-20 cm	18-22 cm
Big Burner	18-24 cm	22-24 cm	22-24 cm	22-24 cm	22-24 cm	22-26 cm
Wok Burner	24-26 cm	---	24-26 cm	24-26 cm	24-26 cm	26-30 cm

METAL HOBS						
	Domino	45 cm. Hobs	60 cm. Hand Control	60 cm. Control Front	70 cm. Control Front	90 cm. Control Front
Small Burner	12-18 cm	12-18 cm	12-18 cm	12-18 cm	12-18 cm	12-18 cm
Middle Burner	---	18-20 cm	18-20 cm	18-20 cm	18-20 cm	18-22 cm
Big Burner	18-22 cm	22-24 cm	22-26 cm	22-24 cm	22-24 cm	22-26 cm
Wok Burner	24-26 cm	24-26 cm	24-26 cm	24-26 cm	24-26 cm	26-32 cm

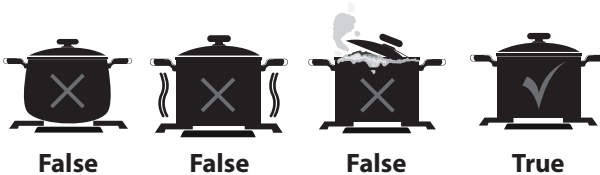

Cooking pot to be used with products should have minimum 120 mm. diameter.

WOK BURNER

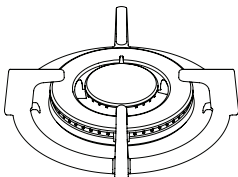

Figure 12

As it possesses double ring flame system, it gives homogenous heat distribution at the bottom of cooking pot at high temperature. It is ideal for short term and high temperature cooking. When you want to use regular cooking pot on wok burner, it is necessary that you remove wok cooking pot carrier from cooktop.

USAGE OF HOTPLATE

You can operate electric cooktops by turning the button on control panel you want to use to the level you desire. Cooktop powers as per levels are given in the following table.

	LEVEL 1	LEVEL 2	LEVEL 3	LEVEL 4	LEVEL 5	LEVEL 6
Ø 80 mm	200 W	250 W	450 W	---	---	---
Ø 145 mm	250 W	750 W	1000 W	---	---	---
Ø 180 mm	500 W	750 W	1500 W	---	---	---
Ø 145 mm Rapid	500 W	1000 W	1500 W	---	---	---
Ø 180 mm Rapid	850 W	1150 W	2000 W	---	---	---
Ø 145 mm	95 W	155 W	250 W	400 W	750 W	1000 W
Ø 180 mm	115 W	175 W	250 W	600 W	850 W	1500 W
Ø 145 mm Rapid	135 W	165 W	250 W	500 W	750 W	1500 W
Ø 180 mm Rapid	175 W	220 W	300 W	850 W	1150 W	2000 W

MAINTENANCE AND CLEANING

Before starting to maintenance or cleaning, firstly unplug the plug supplying electricity to cooktop and turn off gas valve. If cooktop is hot, wait for cooling down.

1. For the purpose that your cooktop has long and economic life, regular cleaning and maintenance should be performed on your cooktop.
2. Do not clean your cooktop with scratching tools such as bristle brush, wire wool or knife. Do not use abrasive, scratching, acid materials or detergent.
3. Following mopping parts of your cooktop with soapy cloth, rinse it, later rinse well with a soft cloth.
4. Clean glass surfaces with special glass cleaning substances. As scratching of glass surfaces leads to breaking, while cleaning glass surfaces, do not use abrasive cleaners or sharp metal scrapers.
5. Do not clean your cooktop with steamy cleaners.
6. Clean channels and lids of cooktop zones with soapy water and clean gas channels with a brush.
7. In the course of cleaning your cooktop, never use flammable materials such as acid, thinner and gas.
8. Do not wash plastic and aluminium parts of your cooktop in dishwasher.
9. Clean vinegar, lemon, salt, coke and similar acid and alkaline containing substances poured on your cooktop immediately.
10. In time, cooktop buttons turns hard or never turn any more, in such circumstances, it may be necessary that buttons are changed. The change should only be done by authorized service.

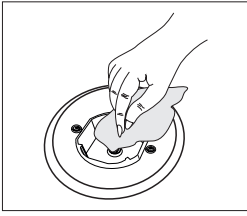

Figure 13

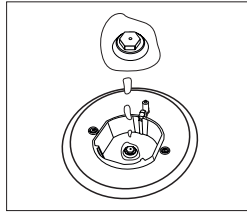

Figure 14

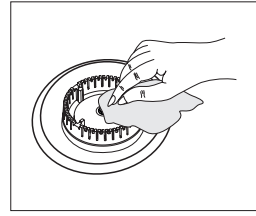

Figure 15

ROUBLES AND SOLUTION PROPOSALS

You can solve the troubles you can encounter at your product by checking the following points before calling technical service.

If cooktop does not operate;

- Check if power cable of cooktop is plugged in
- Examine with safe ways if electric exists on network
- Audit fuses.
- Control whether damage is available on power cable.
- Check if main gas valve in your network is open
- Go through existence of breaking or twisting on gas pipe
- Be sure that gas pipe is connected to cooktop in appropriate way.
- See over if suitable gas valve is used for your cooktop
(Get periodical maintenance done)

If starter does not operate;

- Be sure that electric power cable of product is plugged in
- Clean the edge and body sections of ignition spark plugs found on burners with a wet and dirt remover materials thoroughly. Be sure that the channels present on burners are open and clean.

SETTING GAS COOKTOPS AS PER GAS TYPE

Gas type (LPG or natural gas) that your appliance is manufactured for is stated in the label found behind the product and that show technical features. If gas setting of your appliance is not the same as gas setting of your network, it should be adjusted by making change by an expert person. In the following table, injector, gas flow and power values of appliance is given according to gas type.

INJECTOR, GAS FLOW And POWER TABLE							
BURNER SPECIFICATIONS	G20,20 mbar G25,25 mbar			G20,25 mbar		G20,13 mbar	
	Gas Natural			Gas Natural		Gas Natural	
Wok Burner (3,5)	Injector	1,40	mm	1,28	mm	1,60	mm
	Gas Flow	0,333	m ³ /h	0,333	m ³ /h	0,333	m ³ /h
	Power	3,50	kW	3,50	kW	3,50	kW
Wok Burner (2,5)	Injector	1,15	mm	1,06	mm	1,35	mm
	Gas Flow	0,243	m ³ /h	0,243	m ³ /h	0,243	m ³ /h
	Power	2,50	kW	2,50	kW	2,50	kW
Rapid Burner	Injector	1,15	mm	1,10	mm	1,45	mm
	Gas Flow	0,276	m ³ /h	0,276	m ³ /h	0,276	m ³ /h
	Power	2,90	kW	2,90	kW	2,90	kW
Semi-Rapid Burner	Injector	0,97	mm	0,92	mm	1,10	mm
	Gas Flow	0,162	m ³ /h	0,162	m ³ /h	0,162	m ³ /h
	Power	1,70	kW	1,70	kW	1,70	kW
Auxiliary Burner	Injector	0,72	mm	0,70	mm	0,85	mm
	Gas Flow	0,96	m ³ /h	0,96	m ³ /h	0,96	m ³ /h
	Power	0,95	kW	0,95	kW	0,95	kW

INJECTOR, GAS FLOW And POWER TABLE							
BURNER SPECIFICATIONS	G30,28-30 mbar G31,37 mbar			G30,50 mbar		G30,37 mbar	
	LPG			LPG		LPG	
Wok Burner (3,5)	Injector	0,96	mm	0,76	mm	0,96	mm
	Gas Flow	254	g/h	254	g/h	254	g/h
	Power	3,50	kW	3,50	kW	3,50	kW
Wok Burner (2,5)	Injector	0,82	mm	0,73	mm	0,78	mm
	Gas Flow	182	g/h	182	g/h	182	g/h
	Power	2,50	kW	2,50	kW	2,50	kW
Rapid Burner	Injector	0,85	mm	0,75	mm	0,85	mm
	Gas Flow	211	g/h	211	g/h	211	g/h
	Power	2,90	kW	2,90	kW	2,90	kW
Semi-Rapid Burner	Injector	0,65	mm	0,60	mm	0,65	mm
	Gas Flow	124	g/h	124	g/h	124	g/h
	Power	1,70	kW	1,70	kW	1,70	kW
Auxiliary Burner	Injector	0,50	mm	0,43	mm	0,50	mm
	Gas Flow	69	g/h	69	g/h	69	g/h
	Power	0,95	kW	0,95	kW	0,95	kW

ENVIRONMENTALLY-FRIENDLY DISPOSAL

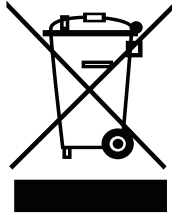

1. Dispose of packaging in an environmentally friendly manner.
2. This appliance is labelled in accordance with European Directive 2012/19/EU concerning used electrical and electronic appliances (waste electrical and electronic equipment - WEEE). The guideline determines the framework for the return and recycling of used appliances as applicable throughout to the EU.

PACKAGE INFORMATION

Packaging materials of the product are manufactured from recyclable materials in accordance with our National Environment Regulations. Do not dispose of the packaging materials together with the domestic or other wastes. Take them to the packaging material collection points designated by the local authorities.

DISPOSAL OF USED ELECTRICAL AND ELECTRONIC EQUIPMENT

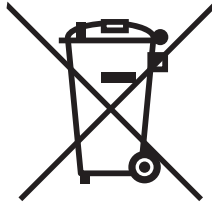

This symbol on products or original documents means that used electric or electronic products must not be added to ordinary municipal waste. For proper disposal, renewal and recycling hand over these appliances to determined collection points. Alternatively, in some European Union states or other European countries you may return your appliances to the local retailer when buying an equivalent new appliance. Correct disposal of this product helps save valuable natural resources and prevents potential negative effects on the environment and human health, which could result from improper waste disposal. Ask your local authorities or collection facility for more details. In accordance with national regulations penalties may be imposed for the incorrect disposal of this type of waste.

For business entities in European Union states

If you want to dispose of electric or electronic appliances, ask your retailer or supplier for the necessary information.

Disposal in other countries outside the European Union.

This symbol is valid in the European Union. If you wish to dispose of this product, request the necessary information about the correct disposal method from the local council or from your retailer.