

Špecifikácie

Príkon	100~240 V	
Spotreba v standby režime	pod 0.6 W	
Spotreba vysávača v prevádzke	53 W	
Batérie	Lithium Ion	
Rozmery	34x34 cm	
Výška	8.9 cm	
Váha	3.2 kg	
Rýchlosť	350 mm/s (Max)	
Dĺžka nabíjania	240 min.	
Výdrž batérie (General Floor Standard)	Sací výkon 1	120 min.
	Sací výkon 2	90 min.
	Sací výkon 3	70 min.

Návod

Robotický vysávač iCLEBO 05

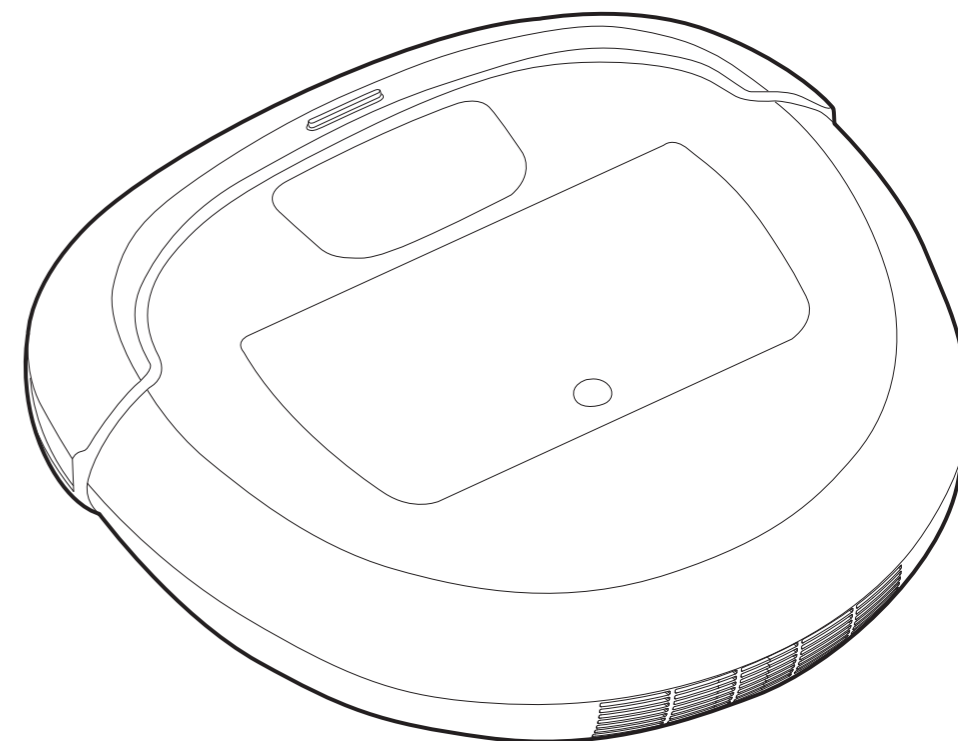

- Pred použitím si prosím starostlivo prečítajte návod a "Bezpečnostné inštrukcie" a riadte sa nimi.
- Súčasťou návodu je záručný list.
- Technické údaje vychádzajú zo stavu známeho v čase vydania. Zmena technických údajov vyhradené.

Obsah

Bezpečnostné inštrukcie	Elektrická bezpečnosť	2
	Príprava pred použitím	3
	Používanie výrobku	4
	Údržba výrobku po použití	5

Popis výrobku	Obsah balenia	6
	Popis výrobku	6

Sprevádzkovanie výrobku	Umiestnenie bočných kefiék	8
	Umiestnenie nabíjacej základne	8
	Vypínač On/Off	8
	Nabíjanie	9

Používanie výrobku	Začatie/ukončenie upratovania	10
	Výber módu upratovania	11
	Výber možností upratovania	12
	Nastavenie sacieho výkonu a Chytré turbo	12
	Manuálne navigácia	13
	Automatické nabíjanie	14
	Upratovanie s mopom	15
	Používanie magnetické pásky	15

Údržba výrobku	Čistenie prachovej nádoby a výmena filtra	16
	Čistenie bočných kefiék	16
	Čistení hlavniého kartáče	17
	Čistenie hlavnej kefy	18
	Čistenie predného kolieska	18
	Údržba mopu	19
	Ukladnenie	19
	Výmena príslušenstva	19
Reset nastavení	20	

Než zavoláte do servisu	Riešenie informačných hlásení	21
	Upozornenie	21
	Riešenie prevádzkových situácií	22

Záručný list	23
---------------------	----

Open Source Software	24
-----------------------------	----

Bezpečnostné inštrukcie

Obsah bezpečnostných inštrukcií je dôležitý pre zabránenie zraneniu používateľa alebo zničeniu majetku. Čítajte prosím inštrukcie starostlivo a používajte produkt podľa inštrukcií v návode.



Varovanie

Pri porušení inštrukcií pod týmto symbolom môže dôjsť k zraneniu alebo úmrtiu.



Upozornenie

Pri porušení inštrukcií pod týmto symbolom môže dôjsť k menšiemu zraneniu alebo zničeniu výrobku.



Odporúčania

Pri porušení inštrukcií pod týmto symbolom môže dôjsť k menšiemu zraneniu alebo zničeniu výrobku.

Elektrická bezpečnosť

V prípade nedbanlivosti hrozí nebezpečenstvo úrazu elektrickým prúdom alebo požiaru.

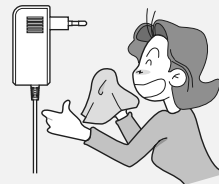
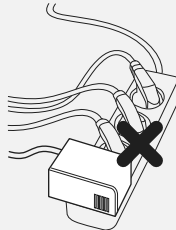
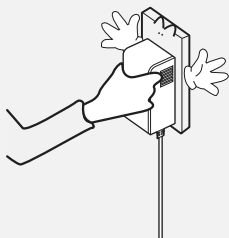

- ⚠ Nedotýkajte sa adaptéra či el. zásuvky vlhkými/mokrými rukami.
- ⚠ Pri zapájaní/odpájaní adaptéra ho držte pevne v ruke a neťahajte ho za prívodný kábel.
- ⚠ Nepoužívajte poškodený adaptér a nezapájajte ho do poškodenej el. zásuvky.
- ⚠ Používajte len originálny adaptér iClebo.
- ⚠ Nepoužívajte adaptér s inými výrobkami.
- ⚠ Skontrolujte, či je adaptér riadne zapojený do el. zásuvky a do nabíjacej základne.
- ⚠ Udržujte adaptér a kontakty v čistote.

Príprava pred použitím

Čítajte prosím tieto inštrukcie starostlivo a používajte produkt podľa inštrukcií v návode.

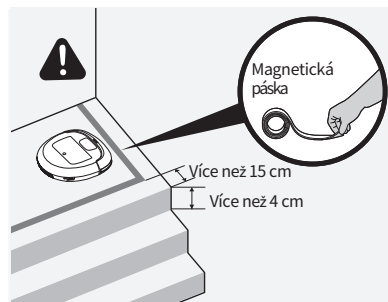
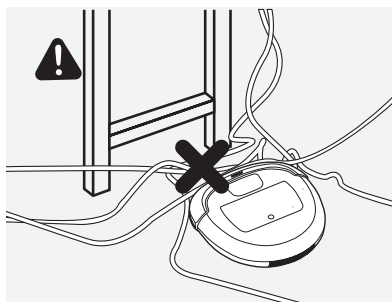

- ⚠ Odstráňte z podlahy všetky malé a krehké predmety (karty, káble, vázy, fľaše, atď.).
- ⚠ Ak je na podlahe voda, olej, zvieracie výkaly, atď., odstráňte ich pred použitím výrobku.
- ⚠ Nepoužívajte výrobok v blízkosti zdrojov tepla (napr. zapálený otvorený krb a pod.).
- ⚠ Káble zarovnejte pozdĺž múrov.
- ⚠ Ak používate vysávač na vyvýšených priestoroch, pre zabezpečenie výrobku používajte magnetickú pásku, ktorá zabráni prípadnému pádu (predajná samostatne).

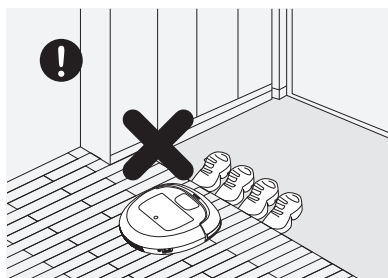
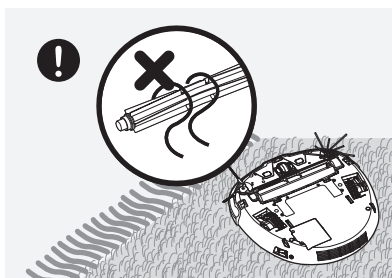
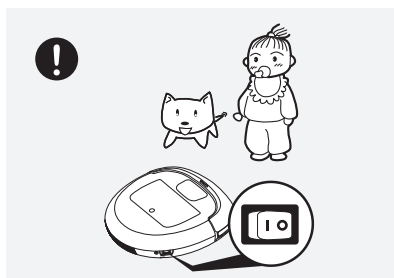

- ⚠ Nepoužívajte výrobok v blízkosti detí a domácich maznáčikov.
- ⚠ Výrobok je určený na použitie iba vo vnútri budov, nesmie sa používať vonku.
- ⚠ Výrobok je určený pre domáce použitie. Nejedná sa o priemyselný robot.
- ⚠ Pred použitím výrobku zahňte dlhé vlákna kusových kobercov pod koberec.
- ⚠ Nepoužívajte vysávač na koberce s dlhým vlasom (dlhšom ako 2 cm).
- ⚠ Pred použitím skontrolujte správne umiestnenie nádoby na prach a kief.
- ⚠ Pred použitím vyprázdňte nádobku na prach.
- ⚠ Okolo nabíjacej základne musí byť voľný priestor vid' informácie ďalej v návode.
- ⚠ Otvorte dvere do všetkých izieb, kde má robotický vysávač upratovať.
- ⚠ Pozor na malé predmety na podlahe, pred upratovaním je odstráňte z podlahy.
- ⚠ Nenechávajte malé predmety a topánky na hrane schodov či vyvýšených priestor, aby výrobok nespadol.

používanie výrobku

Prečítajte si prosím inštrukcie pre správne a bezpečné používanie výrobku.

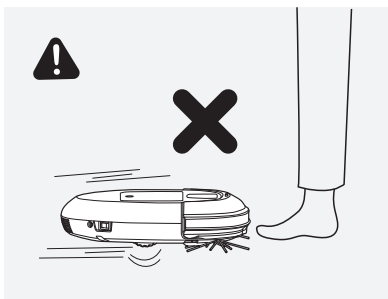

- ⚠ Odstráňte z podlahy malé predmety, sáčky, káble a časti hračiek pred začatím upratovania.
- ⚠ Skontrolujte sací otvor vysávača a očistite ho od prípadných nečistôt.
- ⚠ Výrobok nesmiete polievať vodou či inými tekutinami.
- ⚠ Pri upratovaní nedávajte ruky či iné časti tela do rotačných kief a ďalších častí výrobku.
- ⚠ Ak vychádza z vysávača neobvyklý zvuk, teplo či dym, okamžite vypnite výrobok hlavným vypínačom na boku výrobku a kontaktujte autorizovaný servis.

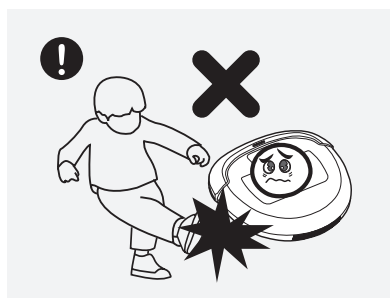
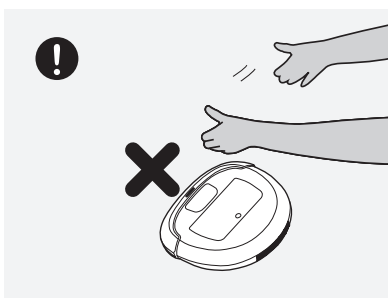
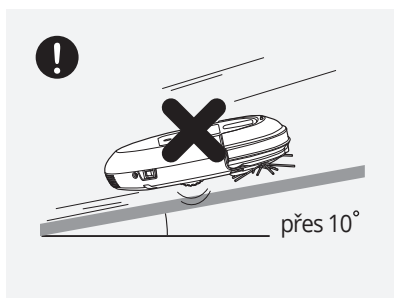

- ⚠ Nepoužívajte výrobok na podlahách so sklonom väčším ako 10 °.
- ⚠ Nestúpajte ani nesadajte na výrobok a nehádzte s ním.
- ⚠ Nepoužívajte výrobok v miestach, kde hrozí pád výrobku z výšky.
- ⚠ Výrobok nie je hračka, nenechajte deti hrať sa s výrobkom či obalovým materiálom.
- ⚠ Ak ste výrobok dlhší čas nepoužívali, nechajte ho najprv min. 2 hodiny nabíjať.
- ⚠ Nevykonávajte čistenie a údržbu výrobku, ak je zapnutý hlavným vypínačom na boku.
- ⚠ Pri používaní výrobku na niektorých drevených podlahách muža dôjsť k ich poškriabaniu či porušeniu. V takom prípade výrobok na takejto podlahe nepoužívajte.

Údržba výrobku po použití

Ak nebudete výrobok pravidelne čistiť a udržiavať, hrozí nebezpečenstvo požiaru a zničenie výrobku.

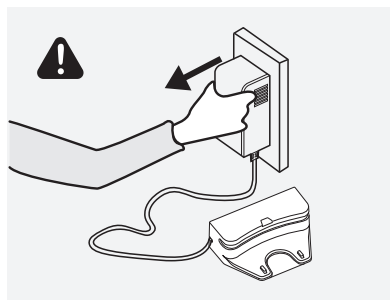
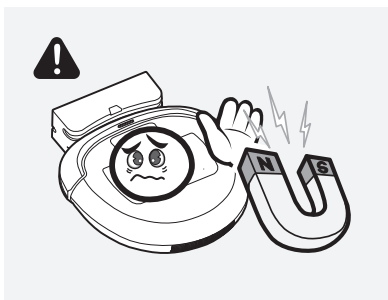
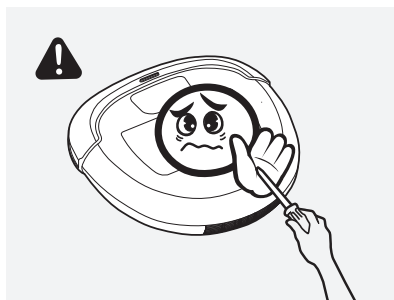

- ⚠ Výrobok nesmie demontovať, rozoberať, opravovať alebo prerábať nikto iný ako autorizovaný servis.
- ⚠ Nedotýkajte sa nabíjajúcich kontaktov na výrobku a na nabíjacej základni kovovými predmetmi.
- ⚠ Pred čistením a údržbou výrobku ho vypnite hlavným vypínačom a odpojte od el. siete.
- ⚠ Výrobok nepolievajte vodou ani žiadnymi prchavými látkami. Nepoužívajte výrobok na upratovanie podláh okolo bazénov.
- ⚠ U batérie hrozí možnosť výbuchu. Nevhadzujte ju do ohňa ani ju nerozoberajte.
- ⚠ Po každom použití výrobku skontrolujte senzory výrobku a očistite ich.
- ⚠ Ak je niektorá časť výrobku či príslušenstvo mechanicky poškodená, kontaktujte autorizovaný servis.

Popis výrobku

Obsah balenia

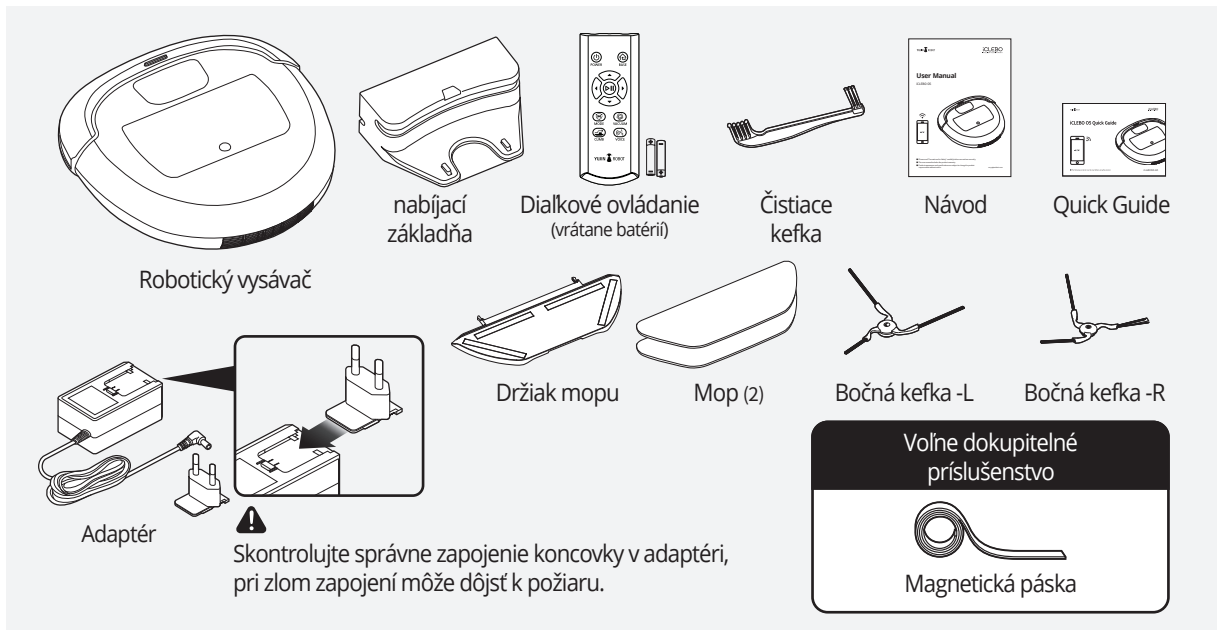

* Špecifikácie a množstvo príslušenstva sa môžu meniť v závislosti na technických možnostiach výrobcu.

Popis výrobku

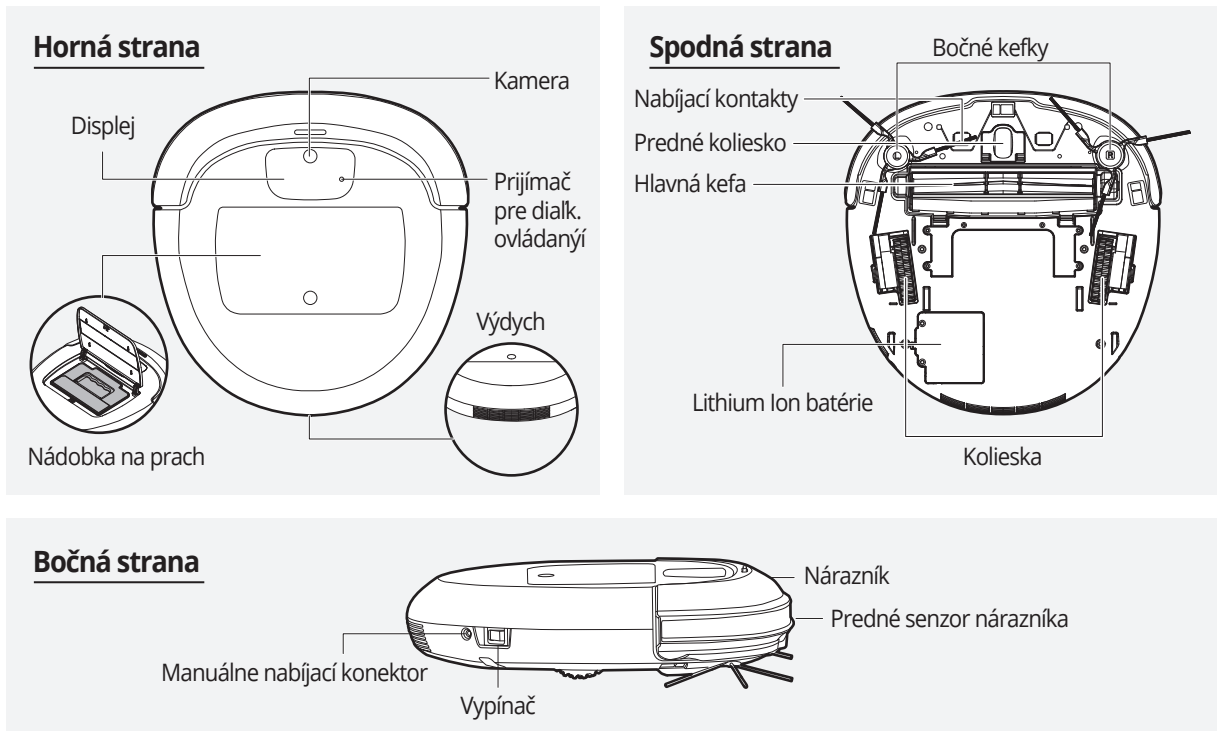

Nabíjacia základňa

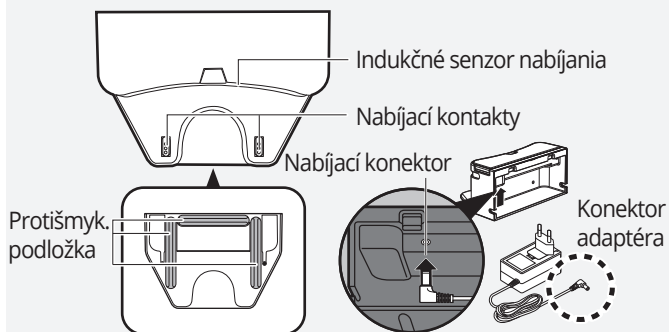

Nádobka na prach

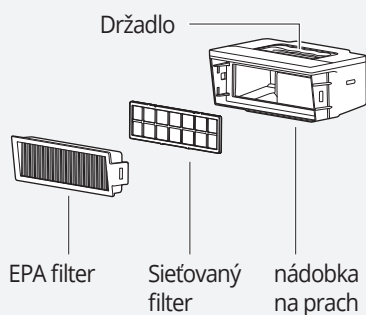

Displej

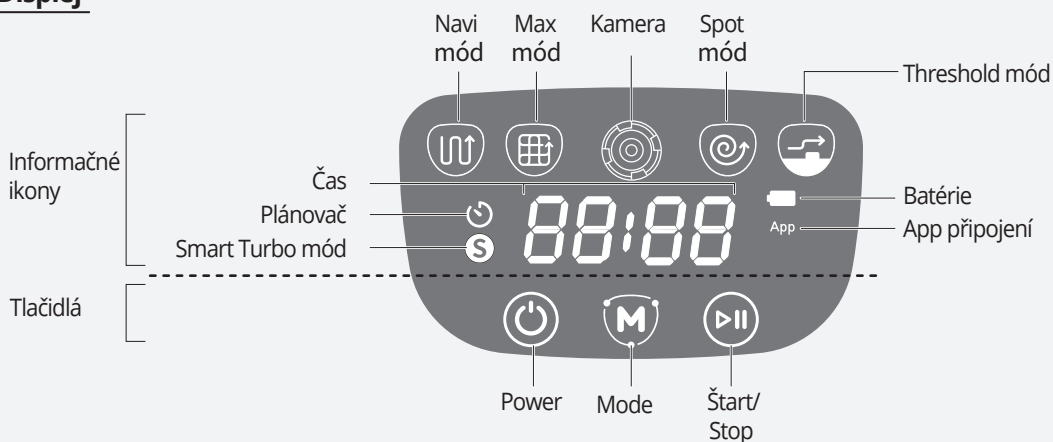

Dialkové ovládanie

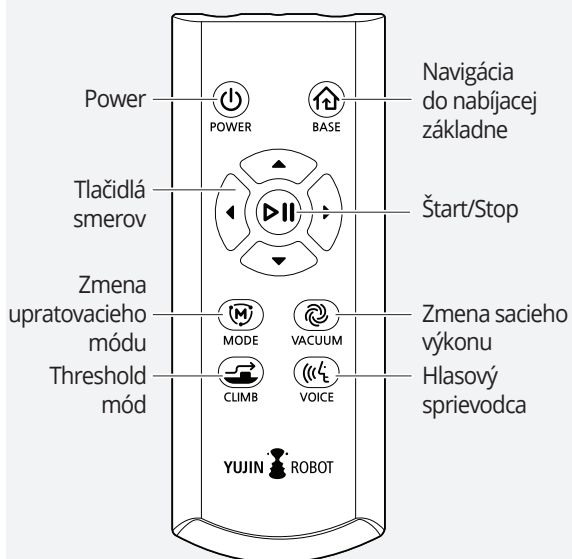

Vloženie batérií do diaľkového ovládania

Dve batérie do diaľkového ovládania (AAA 1,5V) sú súčasťou balenia. Pred používaním ovládania do neho najprv batérie musíte vložiť.

1. Otvorte kryt batérií na diaľkovom ovládaní viď obrázok.
2. Batérie vložte do ovládania správnou polaritou (+) a (-).
3. Vráťte späť kryt batérií.

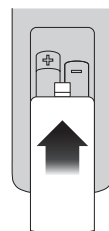

※ Diaľkové ovládanie nefunguje, ak je robotický vysávač vypnutý hlavným vypínačom na boku (0). Zapnite vysávač hlavným vypínačom na boku (pozícia I) a teraz môžete používať diaľk. ovládanie.

※ Pri ovládaní robota diaľkovým ovládaním musíte na robota priamo mieriť.

Sprevádzkovanie výrobku

Umiestnenie bočných kefiiek



- Aby ste si nepoškrabali horný kryt výrobku, položte najprv na stôl mäkkú handričku alebo podložku.
- Bočné kefiiky zatlačte na osi vysávača, aby nevypadli v priebehu upratovania.

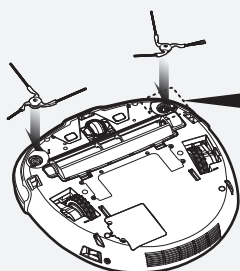

Os pre bočné kefka

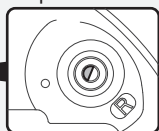

Vnútorňá stredová časť bočného kefky

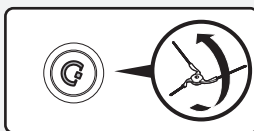

Nasadte kefka s označením "L" na os pre bočné kefka s označením "L".
Nasadte kefka s označením "R" na os pre bočné kefka s označením "R".
Zatlačte na bočné kefiiky, aby sa dobre zafixovali vo vysávači.

Umiestnenie nabíjacej základne

1

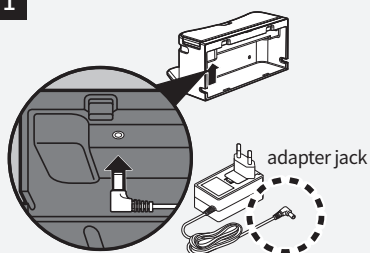

Pripojte konektor adaptéru do konektora v zadnej časti nabíjacej základne.

2

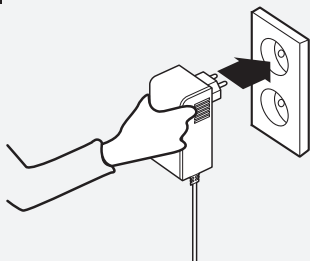

Pripojte adaptér do el. zásuvky.

3

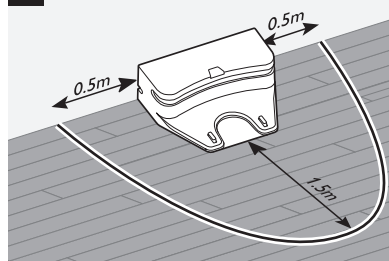

Umiestnite nabíjajúcu základňu priamo ku stene. Na ľavo a na pravo musí byť voľný priestor 0,5 m a pred základňou 1,5 m.

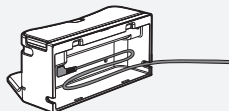

- Kábel adaptéru môžete namotať do držiaka vnútri nabíjacej základne, aby neležal voľne na podlahe.

Vypínač On/Off



Na boku vysávača je hlavný vypínač On/Off. Ak je vypínač v pozícii "I", vysávač je zapnutý, ak je vypínač v pozícii "O", vysávač je vypnutý. (Ak dlhší čas nebudete vysávač používať (týždeň a dlhšie), nechajte batériu plne nabiť a vypnite vysávač (pozícia "O").

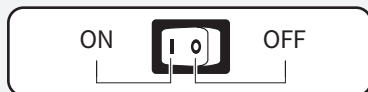

Nabíjanie

Pred prvým použitím



· Pred prvým použitím robotického vysávača nechajte plne nabiť batériu.

1

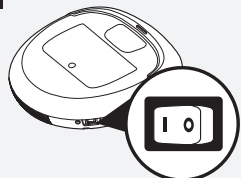

1. Zapnite vysávač vypínačom na jeho boku.
→ Ďalšie informácie na strane 8 < Vypínač On/Off >

2

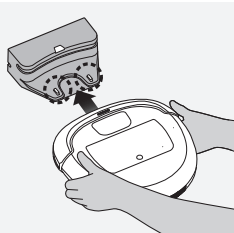

2. Položte ručne vysávač do nabíjacej základne tak, aby sa nabíjacie kontakty základne dotýkali nabíjajúcich kontaktov na spodnej strane vysávača.

3

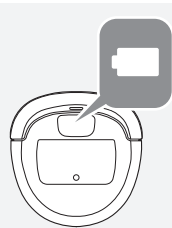

3. Skontrolujte, či sa vysávač nabíja. Ikona batérie na displeji v priebehu nabíjania bliká. Akonáhle je batéria nabitá, ikona batérie svieti na zeleno.

Stav nabíjania batérie	Nabíjanie		Nabíjanie dokončené	
Ikona na displeji	Červená	Žltá	Zelená	
Ikona na displeji	Červená	Červená	Žltá	Zelená
Stav batérie	Pod 10%	Mezi 11-20%	Mezi 21-50%	Nad 51%

Manuálne nabíjanie

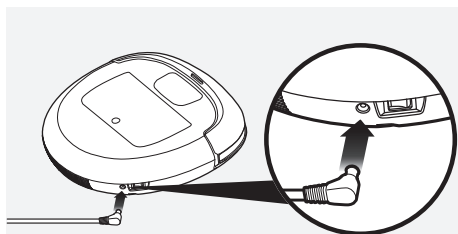

Pripojte najprv konektor adaptéra do konektora pre nabíjanie na boku robotického vysávača. Až potom pripojte adaptér do el. zásuvky.

Používanie výrobku

Začatie/ukončenie upratovania

Pre začatie upratovania aktivujte robota tlačidlom Power na tele robota alebo diaľkovom ovládaní a potom spustíte upratovanie tlačidlom Štart / Stop. Pre ukončenie upratovania stlačte opäť tlačidlo Štart/Stop.



Robot

alebo

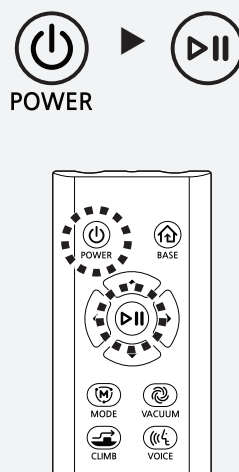

Diaľkové ovládanie

Výber módu upratovania



· Továrni je prednastavený mód upratovania „NAVI“.

Stlačte tlačidlo MODE na tele robota alebo diaľkovom ovládaní pre zmenu upratovacieho módu.



Robot



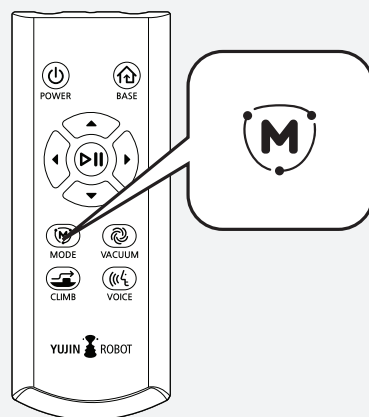

alebo



Diaľkové ovládanie

Druhy módov	Ikona na displeji	Informácie
Navi Mód (Továrenské nast.)		Automatický upratovanie podláh pomocou kamerového systému. ※Displej zobrazuje dĺžku upratovania.
Max Mód		Po dokončení automatického upratovania v NAVI móde sa robot otočí o 90° a pokračuje v automatickom upratovania pomocou kamier. sys. ※ Pokračuje v upratovaní dokiaľ nie je batéria úplne vybitá.
Spot Mód		Upratovanie jednej znečistené oblasti s priemerom 1-2 m. ※Nemožno ho spustiť, ak sa robot nabíja.

Výber možností upratovania

Možnosti	Ikona na displeji	Nastavenie	Informácie
Threshold		Stlačte CLIMB () tlačidlo na diaľkovom ovládaní pre nastavenie alebo zrušenie tejto možnosti.	<p>Pre prejazd na koberce alebo nerovnosti na podlahách (prejde nerovnosti až do výšky 15mm).</p> <p>※Threshold mód sa automaticky vypne pri umiestnení držiaka mopu na robotický vysávač</p> <p>※Ak zrušíte Threshold mód v priebehu upratovania koberce alebo vyvýšenej plochy, vysávač nezíde dole na podlahu, ale zostane upratovať na koberci.</p> <p>! Nepoužívajte vysávač na koberce s vlasom vyšším ako 15mm alebo na kobercoch s jemným vlasom, môže dôjsť k ich poškodeniu.</p>
Mop		Umiestnite držiak mopu na spodnú časť robotického vysávača	<p>Robotický vysávač bude vysávať a mopové hladké podlahy v jednom kroku.</p> <p>► Ďalšie informácie na str. 15 <Upratovanie s mopom></p>
Hlasový Sprievodca		Stlačte VOICE () tlačidlo na diaľkovom ovládaní pre zapnutie alebo vypnutie.	<p>Hlasový sprievodca informuje o stave robota a chybových hláseniach.</p> <p>※Továrni je hlasový sprievodca zapnutý.</p> <p>※Vypnutie zvukovej signalizácie nie je možné.</p>

Nastavenie sacieho výkonu a Chytré turbo



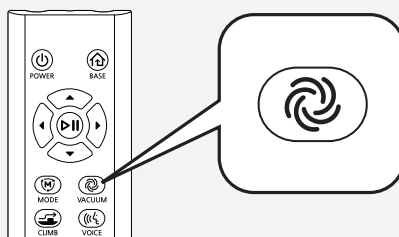

· U robotického vysávača môžete nastaviť tri úrovne sacieho výkonu. Továrni je nastavený stredný sací výkon.

Stlačte tlačidlo VACUUM na diaľkovom ovládaní pre nastavenie sacieho výkonu.



Diaľkové ovládanie

Možnosti	Ikona na displeji	Nastavenie	Informácie
Smart Turbo (Továrnské nastavenia)		Stlačte VACUUM () tlačidlo na diaľkovom ovládaní po dobu dlhšia ako 3 sec pre aktiváciu alebo zrušenie Smart Turbo.	<p>Robot rozpozná viac nečistôt na podlahe alebo vyjdenie na koberec a automaticky aktivuje najvyšší sací výkon</p> <p>※Ak zíde z koberca alebo je podlaha čistá, robot automaticky zníži sací výkon.</p> <p>※Ak chcete používať najnižší sací výkon, vypnite Smart Turbo.</p>

Manuálne navigácia



- Ak stlačíte tlačidlá smerov v priebehu upratovania, budete robota navigovať dialk. ovládaním.
- Ak stlačíte tlačidlá smerov v Standby móde, robot sa posunie uvedeným smerom.

Pomocou diaľkového ovládania môžete robota navigovať manuálne a pôjde smerom, ktorým potrebujete.

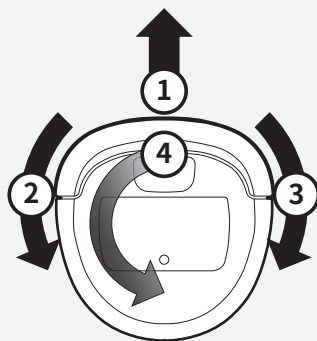

Robot

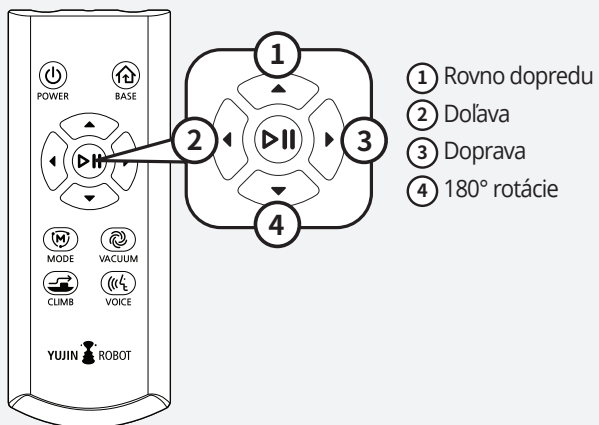

Diaľkové ovládanie

Automatické nabíjanie

Stlačením tlačidla Base na diaľkovom ovládaní robot začne hľadať nabíjaciu základňu a pôjde sa nabiť.

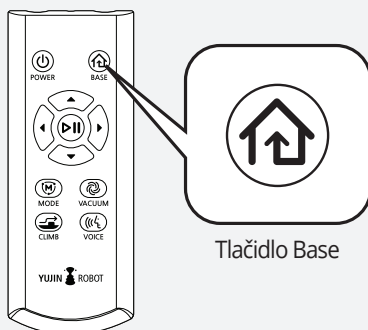

Tlačidlo Base

Diaľkové ovládanie



· Po skončení upratovania robot automaticky začne vyhľadávať nabíjaciu základňu a pôjde sa nabiť.

· Ak sa batéria vybitá v priebehu upratovania, robot sa dobehne nabiť. Po nabití batérie robot pôjde do miesta, kde upratovanie prerušil a dokončí ho.



· Ak je batéria vybitá a na displeji svieti ikona "Lo", preneste robota do nabíjacej základne a nechajte batériu plne nabiť.



· Ak upratovanie nezačne z nabíjacej základne, po skončení upratovania sa robot vráti do miesta, kde upratovanie začal. (Ak robot detekuje nabíjaciu základňu v priebehu návrate do miesta, kde upratovanie započal, pôjde do nabíjacej základne.)

Upratovanie s mopom



- Pri umiestnení mopu na vysávač bude robot vysávať a mopové v jednom kroku.
- Pri umiestnenom mopu robot neprejde žiadnu nerovnosť (prechodová lišta, koberec atď.).

1

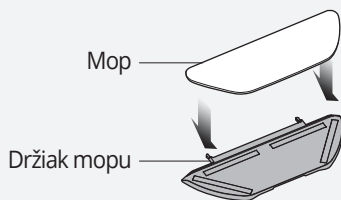

1. Umiestnite čistý mop na držiak mopu.

2

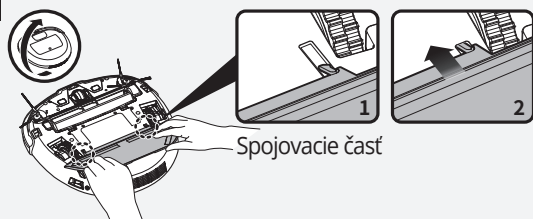

2. Umiestnite držiak mopu s mopom na spodnej strane robota vid' obrázok vľavo.

※ Pokiaľ nie je mop dobre umiestnený, môže sa v priebehu upratovania uvoľniť.

Používanie magnetické pásky (predajná samostatne)



- Pri umiestnení magnetické pásky ju umiestnite 15 cm od od kraja priestoru, kam nechcete, aby robot išiel upratovať.
- Magnetická páska je voľne dokúpiteľné príslušenstvo.

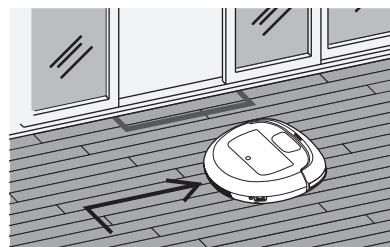
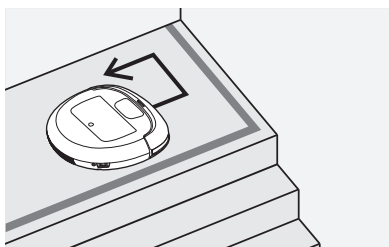
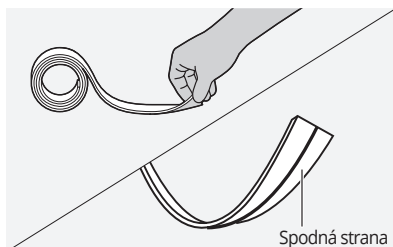

Umiestnite pásku pred miesta, kam nechcete, aby robot išiel, ako je schodisko, oblasti na podlahe s krehkými predmetmi alebo miesta s miskami pre domácich miláčikov.

※ Pásku je možné prilepiť k podlahe priloženou obojstrannou lepiacou páskou.

→ Ak páska neleží celou plochou na podlahe, robot ju nemusí správne rozpoznať.



- Po každom upratovania skontrolujte a očistite senzory proti pádu na spodnej strane robota. Ak sú senzory znečistené, nefungujú správne a robot môže spadnúť.



Senzory proti pádu

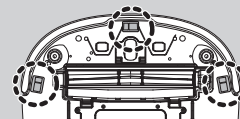

Údržba výrobku



- Pred čistením robota umiestnite na povrch mäkkú podložku, aby nedošlo k poškrabaniu krytu robota v priebehu jeho čistenia.
- Pred čistením a údržbou robota ho vypnite Vypínačom na jeho boku. Pozícia vypínača na „0“.

Čistenie prachovej nádoby a výmena filtra

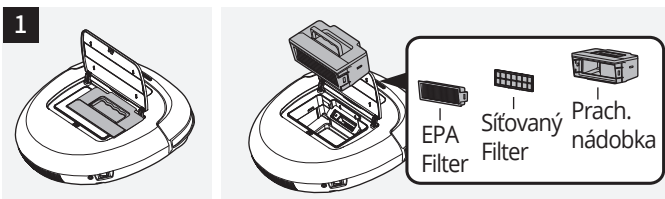

1. Vyberte z robota prachovú nádobku smerom nahor vid' obrázok.

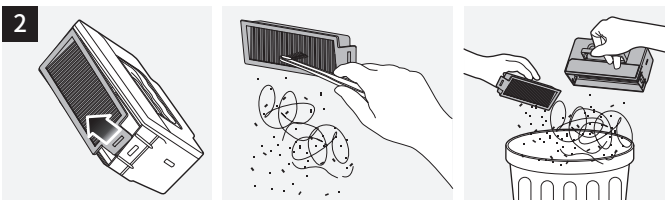

2. Zložte prachový filter podľa obrázku a nádobku vysypte a vyčistite.
※ Po vymytí vodou nechajte nádobku plne uschnúť, než ju budete vracáť späť do robota.

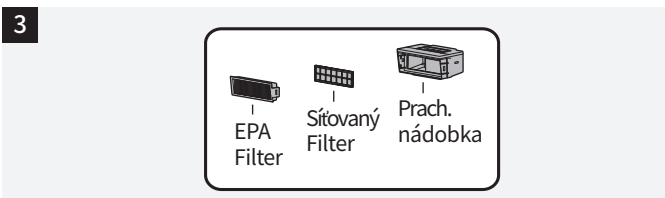

3. Pri výmene filtra vymeňte iba EPA filter, sieťovaný filter stačí vymyť vodou.
※ Sieťovaný filter môžete umývať vodou. EPA filter meňte 1x za 3 mesiace.
※ Pre zachovanie maximálneho výkonu robota odporúčame vysypávať nádobku a čistiť filter po každom použití robota.

Čistenie bočných kefičiek

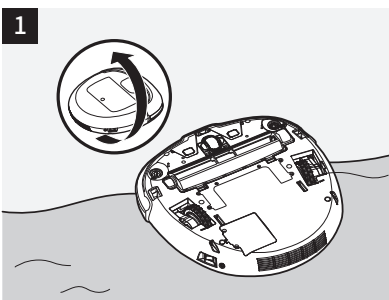

1. Otočte robota spodnej stranou nahor.

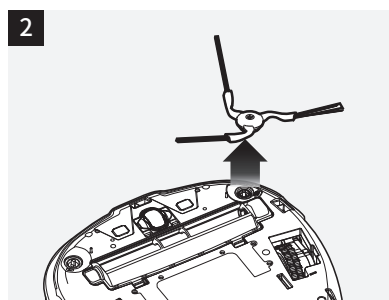

2. Uchopte bočnú kefičku oboma rukami a vytiahnite ho smerom nahor.

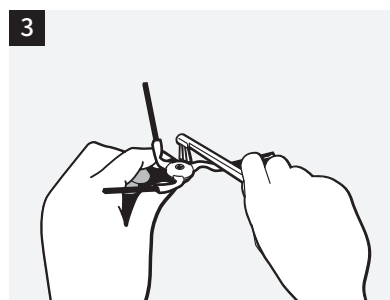

3. Očistite všetky nečistoty z kefičky aj z osi vo vysávači.

※ Bočné kefičky môžete umývať vodou. Pred ich umiestnením na robota musí byť úplne suché.

Čistenie hlavnej kefy

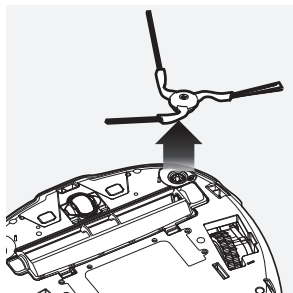
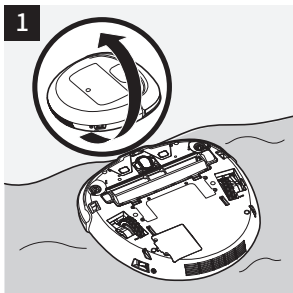

1. Otočte robota spodnou stranou nahor a zložte oba bočné kefy.

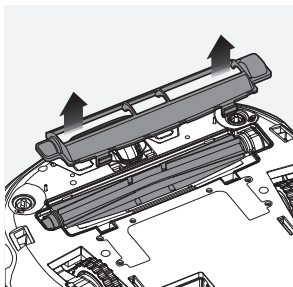
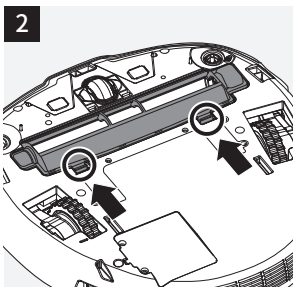

2. Stlačte oba plastové zámky na ochrannej mriežke hlavnej kefy a vyberte ju smerom nahor z robota.

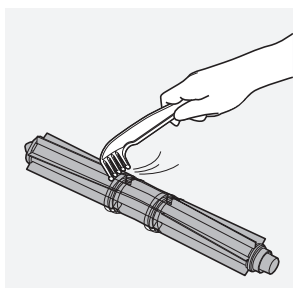
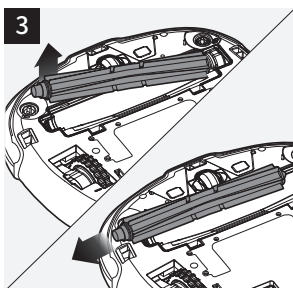

3. Vytiahnite von hlavná kefa a očistite všetky namotané nečistoty.

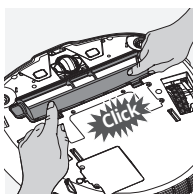
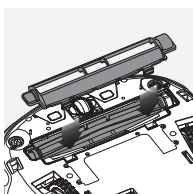
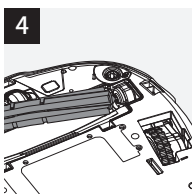

4. Zarovnajte správne hlavná kefa s robotom a umiestnite ho späť do robota, potom umiestnite späť ochrannú mriežku a bočné kefy.

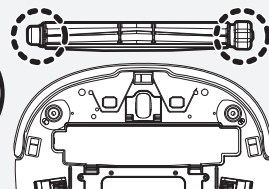

Čistenie senzorov

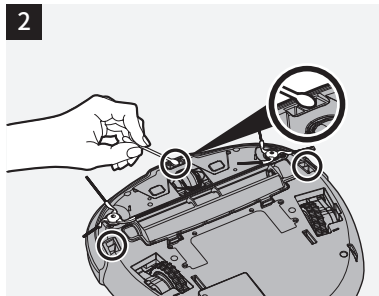
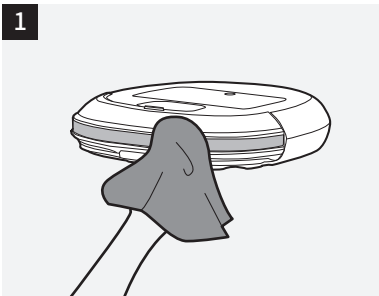

Pomocou jemnej handričky očistíte celý nárazník robota, pod ktorým sú umiestnené senzory. Na spodnej strane robota sú tri senzory proti pádu, očistíte je jemnou vatovou tyčinkou.

Čistenie senzorov vykonávajte po každom použití robota.

Čistenie predného kolieska a hnacích kolies

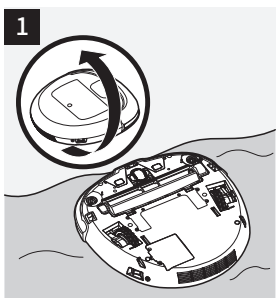

1. Umiestnite robota spodnou stranou nahor.

Skontrolujte obe hnacie kolesá, či nie sú blokové nečistotou a riadne ich obe očistite.

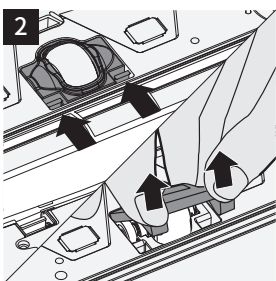

2. Stlačte plastové zámky krytu predného kolieska a vyberte ho von z robota.

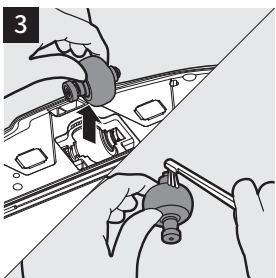

3. Vyberte z robota predné koliesko a očistite ho od všetkých nečistôt. očistite tiež os kolieska a priestor v robotovi pod kolieskom.

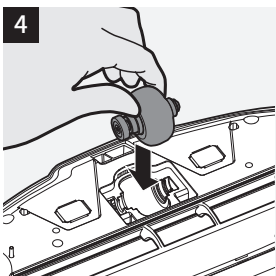

4. Umiestnite späť koliesko do robota správnym smerom vid' obrázok. Umiestnite späť kryt predného kolieska.

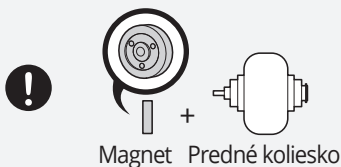

· Ak ste z osi kolieska sundali magnet, umiestnite ho späť na os tak, že výlisok na obrázku je umiestnený smerom von od kolieska.

Údržba mopu



Po použití mopu ho vyperte a nechajte ho uschnúť na rovnej ploche.

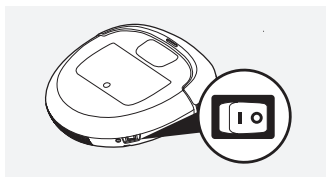

- ! Pri praní nesmiete používať aviváž.
- ! Ak je mokrý mop položený na podlahe dlhšiu dobu, môže zanechať flaky.

Uskladnění



- ! Ak nebudete robota dlhšiu dobu používať (týždeň a viac), nechajte plne nabiť batériu a vypnite robota vypínačom na boku.
- ! ak robota nepoužívate, aj cez to, že je vypnutý, je potrebné batériu nechať plne nabiť min. 1x za tri mesiace.
- ! Robota skladujte pri bežnej izbovej teplote.
- ! Nekladte na robota žiadne predmety a nevystavujte ho slnečným lúčom.

Výmena príslušenstvo

Typ	Obrázok	Odporúčaná výmena	Informácie
EPA filter		každé 3 mesiace	Ak je silne znečistený, vymeňte ho ihneď za nový.
Mop		každé 3 mesiace	Ak je silne znečistený, vymeňte ho ihneď za nový.
Hlavná kefa		Podľa potreby	Vymeňte hlavnú kefu a bočné kefy podľa potreby.
Bočné kefy			
Batérie		Podľa potreby	Vymeňte batériu za novú, ak sa zníži kapacita batérie a robot bude pracovať krátko. (Minimálna životnosť batérie je 6 mesiacov)

- Uvedená obdoba výmeny príslušenstva je odvodená od používania robota raz denne.
- Uvedená obdoba výmeny závisí na veľkosti čistenej plochy a typu podlahy.

- Pravidelná výmena príslušenstva zaisťujú vysokú účinnosť robotického vysávača.
- Ak je niektoré príslušenstvo poškodené alebo zdeformované, je potrebné ho ihneď vymeniť za nové.

Nákup príslušenstvo



Používajte len originálne príslušenstvo iClebo, ktoré môžete zakúpiť v širokej sieti partnerov alebo priamo na stránkach www.iclebo.cz

Reset nastavení



· Ak sa zmení WiFi, na ktorej je robot pripojený, je treba resetovať jeho nastavenia.

1



Přdržte 5-6 sekund

1. Zapnite robota hlavným vypínačom. Stlačte a podržte tlačidlo "M" na ovládacom paneli robota po dobu 5-6 sekúnd, kým sa na displeji neobjaví ikona "rSt".

2



Stlačte a držte

2. akonáhle sa objaví ikona "rSt" na displeji, stlačte na diaľkovom ovládaní tlačidlo Štart / Stop a držte ho niekoľko sekúnd, kým sa na displeji neobjaví ikona "Ftr".

3



Resetovanie

3. Akonáhle sa zobrazí ikona "Ftr", začne reset nastavenia robotického vysávača v ktorého priebehu sa robot nastaví do továrenského nastavenia.

4



Po zobrazení End vypnite robota.

4. Akonáhle sa objaví na displeji ikona "End" a robot raz pípne, reset nastavenie je ukončený. vypnite a potom zapnite robota vypínačom na jeho boku, než ho budete opäť používať.

Než zavoláte do servisu

Riešenie informačných hlásení



Ak sa na displeji objaví informačné skratky, prejdite tabuľku nižšie, ktorá vám pomôže s ich riešením.

Po vyriešení vzniknutej situácie stlačte Štart/Stop tlačidlo (▶||) pre pokračovanie v upratovaní.

Skratka displej	Príčina	Riešenie
88:00	Nadvihnutej koleso	Preneste vysávač na rovnú podlahu.
88:02	Nerozpoznané podlaha	Preneste vysávač na rovnú podlahu.
88:03	Zle umiestnená nádobka	Vyberte a opäť správne zandajte prachovú nádobku.
88:04	Prehriatie kolesá	Skontrolujte a očistite hnacie kolesá a predné koliesko od namotaných nečistôt a prachu.
88:05	Prehriatiu motora kief	Skontrolujte hlavná kefa a bočné kefy a očistite ich od všetkých nečistôt a prachu.
88:06	Preťaženy sací motor	Očistite filter a vysypte prachovú nádobku.
88:07	Interná chyba systému	Vypnite vysávač vypínačom na boku a za chvíľu ho opäť zapnite.
88:08	Magnet predného kolesa nefunguje	Očistite predné koliesko a skontrolujte, či je magnet umiestnený správne viz strana 18.
88:09	Vybitá batéria	Nechajte batériu vo vysávači plne nabíť.

Upozornenie

Skratka displej	Informácie
88:88	End sa zobrazí na displeji, ak robot ukončil upratovanie, ktorý nezačal z nabijacej základne. robot sa teraz vracia späť na miesto, kde začal. End sa tiež zobrazí po dokončení aktualizácie systému.
8A:5E	bASE sa zobrazí na displeji, ak robot ukončil upratovanie a vracia sa späť do nabijacej základne, alebo sa batéria vybila v priebehu upratovania a robot sa vracia nabíť, po nabití bude pokračovať v upratovaní

Riešenie prevádzkových situácií



- Tabuľka nižšie popisuje najbežnejšie situácie, ktoré môžu nastať v priebehu používania robota.
- Ak vám nižšie uvedené informácie nepomôžu vyriešiť vzniknutú situáciu, kontaktujte autorizovaný servis.

Situácia	Príčina	Riešenie
nNe je dobre upratané	▶ Prachová nádobka je plná.	▶ Vysypte prachovú nádobku a očistite obaja filtre.
	▶ Filtre sú znečistené.	▶ Vysypte prachovú nádobku a očistite obaja filtre.
	▶ Hlavná kefa je znečistený.	▶ Očistite hlavná kefa.
Robot sa nespustí aj keď je zapnutý vypínačom na „I“	▶ Batéria je vybitá	▶ Nechajte batériu úplne nabiť.
Robot nereaguje alebo pracuje stále na jednom mieste	▶ Robot je vypnutý vypínačom „O“	▶ Zapnite robota vypínačom „I“
	▶ Batéria je vybitá.	▶ Nechajte batériu úplne nabiť.
	▶ Dialkové ovládanie nefunguje.	▶ Vymeňte batérie v dialk. ovládanie za nové.
	▶ Nárazník robota je zaseknutý	▶ Očistite všetky senzory na robotovi a vysielacie senzor na diaľkovom ovládaní ▶ Skontrolujte, či nie je nárazník blokovaný nečistotou.
Robot sa nenabíja	▶ Nabíjacia základňa alebo robot sú zle pripojené	▶ Skontrolujte pripojenie nabíjacej základne do el. siete a robota, či je napojený na kontakty základne. Skontrolujte či ide el. prúd.
	▶ Nabíjacie kontakty na základni alebo robotovi sú znečistené	▶ Očistite nabíjacie kontakty na nabíjacej základni a na robotovi
Robot sa nevráti do nabíjacej základne po skončení čistenia	▶ Nabíjacia základňa je zle pripojená do el. siete	▶ Skontrolujte riadne prepojenie nabíjacej základne s el. sieťou
	▶ Nabíjacia základňa je zle umiestnená	▶ Skontrolujte umiestnenie nabíjacej základne. Okolo základne musí byť voľný priestor 0,5 m napravo i naľavo a 1,5 m pred základňou. Potom môže robot správne zaparkovať a nabiť sa.
	▶ Robot nezačal upratovanie z nabíjacej základne	▶ Robot začal pracovať z iného miesta ako z nabíj. základne a po skončení upratovania sa vráti na miesto, kde začal pracovať
Zvuk robota je hlučnejší	▶ Prachová nádobka je plná, filtre sú znečistené alebo je upchatý nasávací otvor	▶ Vysypte nádobku na prach, očistite filtre a očistite nasávací otvor do nádoby.
	▶ Hlavná kefa je znečistený alebo sú na ňom namotané nejaké predmety	▶ Skontrolujte a očistite hlavná kefa.

ZÁRUČNÍ LIST

ICLEBO

INTELLIGENT CLEANING ROBOT

Vyplní predajca

Názov výrobku: _____

Výrobné číslo: _____

Dátum predaja: _____

Pečiatka predajcu: _____

Autorizovaný servis:

BLAKAR trading s.r.o

Azalková 1272

252 42 Jesenice u Prahy, Česká republika

tel.: +420 774 737 789 (8:00-16:30)

tel.: +420 606 839 644 (8:00-16:30)

e-mail: servis@blakar.cz

www.iclebo.cz

Tento záruční list platí pro výrobky dovezené do České a Slovenské republiky firmou BLAKAR trading s.r.o. převádzkareň Azalková 1272, Jesenice u Prahy, IČ,28234391,DIČ CZ28234391. Spoločnosť je zapísaná v obchodnom registri vedenom Městským soudem v Praze, oddíl C, vložka 134230.

1. Na výrobok sa poskytuje záruka 24 mesiacov odo dňa predaja spotrebiteľovi. Opravy v záručnej dobe vykonávame bezplatne.
2. Záruka a bezplatná oprava sa vzťahuje na chyby vzniknuté preukázateľne následkom chybného materiálu, chybné konštrukcie alebo zlého prevedenia.
3. Záruka a bezplatná oprava sa nevzťahuje na chyby spôsobené dopravou, bežným používaním výrobku, nedodržaním pokynov na obsluhu uvedených v návode, zlou údržbou, mechanickým poškodením, zásahom do spotrebiča, alebo závady spôsobené elektrickou inštaláciou, ktorá nezodpovedá ČSN, rovnako ako závady spôsobené nesprávnym zapojením a zásahom vyššej moci.
4. Záruka sa nevzťahuje na bežné opotrebenie spotrebného materiálu. Spotrebné materiál sú napr. Kefy, kefy, filtre, náplne a batérie. Životnosť spotrebného materiálu a batérie je min. 6 mesiacov. Spotrebný materiál je voľne predajný. Na spotrebný materiál sa tiež vzťahuje záruka a to na chyby vzniknuté preukázateľne následkom chybného materiálu.
5. Pre uplatnenie záruky je nutné predložiť riadne vyplnený záruční list alebo nadobúdaci doklad alebo ich kópie (faktúra, dodací list).

Robotické vysavače spoločnosti Yujin Robot značka iClebo splňujú prísne smernice EÚ týkajúce sa energetickej spotreby elektrických spotrebičov platných v EÚ a získaly najvyšší hodnotení v nízkej spotrebe elektrickej energie.

Případné reklamace řešte prosím přímo s autorizovaným servisem
tel.: +420 774 737 789, 606 839 644 (8:00-16:30), e-mail: servis@blakar.cz

BLAKAR trading s.r.o., Azalková 1272, 252 42 Jesenice u Prahy
tel. : +420 606 839 644, 606 377 814, e-mail: servis@blakar.cz
www.iclebo.cz / www.iclebo.sk

Open source software

Tento robotický vysávač obsahuje softvér s otvoreným zdrojovým kódom (OSS). Yujin Robot Co. Ltd. poskytuje kompletnú kópiu príslušného zdrojového kódu.

Pre získanie zdrojového kódu navštívte <http://iclebo.com/opensource>



Vyhlasenie o zhode. Výrobok spĺňa požiadavky Európskej únie (EÚ).



Všetky elektrické a elektronické výrobky musia byť likvidované oddelene od komunálneho odpadu prostredníctvom určených zberných miest. Ekologická likvidácia tohto zariadenia je zaistená v rámci kolektívneho systému SEWA (www.sewa.sk)



Použité batérie alebo akumulátory nepatrí do netriedeného odpadu, môžete ich bezplatne odovzdávať na mnohých miestach, ktoré sú označené ako "miesta spätného odberu" spoločností SEWA (www.sewa.sk).



Značka ZELENÝ BOD je ochrannou známkou. Označenie obalu značkou ZELENÝ BOD znamená, že za tento obal byl uhrazen finanční příspěvek organizaci zajišťující zpětný odběr a využití obalového odpadu v souladu se Směrnicí ES 94/62 (www.sewa.sk).