



# Návod k použití

## Lednička-Mraznička

HTF-610D\*7

HTF-710D\*7

\*= Barevný kód  
S,T,CR,BB,W,N,GW,  
G,B,GR,X,F,VZ,SN,P  
nebo M

CZ

# Haier

## Děkujeme Vám, že jste si zakoupili spotřebič Haier.

Před použitím spotřebiče si prosím pečlivě přečtete tento návod. V návodu najdete důležité informace, díky nimž budete svůj spotřebič využívat naplno, zajistíte bezpečnou a správnou instalaci, použití a údržbu.

Uchovávejte tento návod na vhodném místě, abyste ho měli vždy po ruce a mohli tak spotřebič používat bezpečně a správně.

Pokud spotřebič prodáte, darujete nebo necháte v domě/bytě např. po stěhování, zajistěte předání návodu, aby se nový majitel spotřebiče mohl seznámit s pokyny pro jeho bezpečné používání.

### Popis



#### Upozornění - Důležité poučení o bezpečnosti



Obecné informace a tipy



Sdělení týkající se životního prostředí



### Likvidace

Pomozte chránit životní prostředí a lidské zdraví. Obal spotřebiče vyhodte do příslušného kontejneru, aby mohl být recyklován. Pomozte recyklovat odpad z elektrických a elektronických přístrojů. Nevyhazujte přístroje označené tímto symbolem do běžného odpadu z domácnosti. Vraťte výrobek do místního zařízení pro recyklaci nebo se obraťte na svůj městský úřad.



## UPOZORNĚNÍ!

### Nebezpečí zranění nebo udušení!

Chladivo a plyny se musí zlikvidovat profesionálně. Před řádnou likvidací se ujistěte, že potrubí chladicího okruhu není poškozeno. Odpojte spotřebič od elektrické sítě. Odřízněte kabel pro připojení do elektrické sítě a zlikvidujte ho. Aby nedošlo k zavření dětí nebo domácích mazlíčků do spotřebiče, odstraňte zásobníky a zásuvky a odmontujte západku dveří a těsnění.

Bezpečnostní informace .....	4
Doporučené použití.....	8
Popis spotřebiče.....	9
Ovládací panel.....	10
Použití .....	11
Příslušenství .....	18
Péče a čištění.....	21
Řešení problémů .....	23
Instalace .....	26
Technické údaje .....	29
Tipy na ušetření energie .....	30
Zákaznický servis.....	31

## Příslušenství

Zkontrolujte příslušenství a textovou dokumentaci podle tohoto seznamu:



Výrobek ledu s le-  
dovým kopečkem

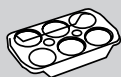

Táček pro  
vajíčka



3 distanční  
vločky



Energetický  
štítek



Záruční list



Návod k  
použití

**Před zapnutím spotřebiče si nejprve přečtěte následující bezpečnostní rady!:**



## **UPOZORNĚNÍ!**

### **Před prvním použitím**

- ▶ zkontrolujte, že nedošlo k poškození spotřebiče během přepravy.
- ▶ Odstraňte všechny obaly a držte mimo dosah dětí.
- ▶ Před instalací spotřebiče vyčkejte alespoň 2 hodiny, aby byla zajištěna plná funkce chladicího okruhu.
- ▶ S přístrojem manipulujte vždy minimálně ve 2 osobách, protože je těžký.

### **Instalace**

- ▶ Spotřebič umístěte na dobře větraném místě. Zajistěte, aby nad a kolem spotřebiče byla mezera minimálně 10 cm.
- ▶ Nikdy neumísťujte spotřebič ve vlhkém prostředí nebo na místě, kde by na něj mohla stříkat voda. Kapky vody a skvrny osušte a očistěte s měkkým čistým hadříkem.
- ▶ Neinstalujte spotřebič na přímé sluneční světlo nebo do blízkosti tepelných zdrojů (např. sporák, radiátory).
- ▶ Instalujte a vyrovnejte spotřebič na místě, které odpovídá jeho velikosti a způsobu využití.
- ▶ Udržujte větrací otvory v přístroji nebo ve vestavěné konstrukci čisté a bez překážek.
- ▶ Ujistěte se, že elektrické údaje na výkonnostním štítku souhlasí se síťovým napájením. Pokud tomu tak není, obraťte se na elektrikáře.
- ▶ Spotřebič je provozován na 220-240 VAC / 50 Hz napájení. Abnormální kolísání napětí může způsobit, že se spotřebič nepodaří spustit, nebo se poškodí regulace teploty nebo kompresor, nebo při provozu může vznikat abnormální hluk. V takovém případě musí být namontován automatický regulátor napětí.
- ▶ Nepoužívejte adaptér s více zásuvkami a prodlužovací kabely.
- ▶ Zkontrolujte, že lednička nestojí na napájecím kabelu. Nestoupejte na napájecí kabel.



## UPOZORNĚNÍ!

- ▶ Použijte samostatnou zásuvku pro uzemnění napájení, jež je snadno přístupná. Spotřebič musí být uzemněný.

**Pouze pro Spojené království:** Napájecí kabel spotřebiče je vybaven 3drátovou (zemnicí) zástrčkou, která je vhodná pro standardní 3drátovou (zemnicí) zásuvku. Nikdy neodstraňujte ani nedemontujte třetí kolík (uzemnění). Po instalaci spotřebiče by zásuvka měla zůstat přístupná.

- ▶ Nepoškozujte chladicí okruh.

### Denní používání

- ▶ Přístroj mohou používat děti od 8 let a osoby se sníženými fyzickými, smyslovými nebo mentálními schopnostmi, nebo osoby s nedostatečnými zkušenostmi a znalostmi, pokud mají nad sebou dohled nebo pokud byly vyškoleny ohledně bezpečného používání přístroje a pokud chápou možná rizika.
- ▶ Děti do 3 let udržujte v bezpečné vzdálenosti od přístroje, pokud nejsou pod neustálým dohledem.
- ▶ S přístrojem si nesmí hrát děti.
- ▶ Pokud v blízkosti spotřebiče uniká svítiplyn nebo jiný hořlavý plyn, vypněte ventil unikajícího plynu, otevřete dveře a okna a neodpojujte nebo nepřipojujte síťový kabel chladničky nebo jiného spotřebiče.
- ▶ Věnujte pozornost tomu, že spotřebič je nastavený pro provoz při rozsahu okolní teploty mezi 10 a 38°C. Pokud bude ponechán delší dobu v prostředí, kde je teplota vyšší nebo nižší než je uvedený rozsah, nemusí správně fungovat.
- ▶ Nepokládejte nestabilní předměty (těžké předměty, nádoby s vodou) nahoru na spotřebič, abyste zabránili zranění osob způsobené pádem nebo elektrickému šoku způsobenému kontaktem s vodou.
- ▶ Netahejte za police ve dveřích. Dveře by se mohly zkrivit, polička na láhve odtáhnout nebo by se spotřebič mohl převrátit.
- ▶ Dveře spotřebiče otvírejte a zavírejte pouze klikou. Mezera mezi dveřmi a mezi dveřmi a skříní je velmi úzká. Nedávejte ruce do těchto míst, abyste se vyhnuli skřípnutí prstů. Dveře otvírejte a zavírejte, pouze pokud v dosahu dveří nestojí děti.



## UPOZORNĚNÍ!

- ▶ Neskladujte nebo nepoužívejte hořlaviny, výbušniny nebo žíravé materiály ve spotřebiči nebo v jeho okolí.
- ▶ V spotřebiči neskladujte léky, bakterie nebo chemické látky. Tento spotřebič určený pro domácnost. Nedoporučuje se pro skladování materiálů s požadavkem na přesné teploty.
- ▶ Nikdy neskladujte tekutiny v lahvích nebo plechovkách (kromě lihovin s vysokým obsahem alkoholu), zejména perlivých nápojů, v mrazničce, protože by během zmrazování praskly.
- ▶ Pokud v mrazničce došlo k zahřátí, zkontrolujte stav potravin.
- ▶ Nenastavujte příliš nízké teploty v prostoru ledničky. Při vysokém nastavení může teplota klesnout pod nulu. Pozor: Může dojít k roztržení lahví.
- ▶ Nedotýkejte se zmrazených potravin mokřýma rukama (noste rukavice). Zejména se vyvarujte jedení nanuků ihned po vyjmutí z mrazničky. Je zde nebezpečí omrzlin nebo tvorby puchýřů z mrazu. První pomoc: okamžitě dejte pod tekoucí studenou vodu. V žádném případě se neodtrhujte!
- ▶ Nedotýkejte se vnitřního povrchu mrazničky, když je zapnutá, zejména mokřýma rukama, protože by vám ruce mohly přimrznout k povrchu.
- ▶ V případě výpadku napájení nebo před čištěním spotřebič odpojte z napájení. Před tím, než spotřebič znovu zapnete, vyčkejte alespoň 5 minut, protože časté zapínání může poškodit kompresor.
- ▶ Nepoužívejte elektrická zařízení uvnitř potravinové skříně, pokud se nejedná o přístroje doporučené výrobcem.

## Údržba / čištění

- ▶ Zajistěte, aby při provádění čištění a údržby byly děti pod dohledem.
- ▶ Před prováděním jakékoli běžné údržby spotřebič odpojte od elektrické sítě. Před tím, než spotřebič znovu zapnete, vyčkejte alespoň 5 minut, protože časté zapínání může poškodit kompresor.

**UPOZORNĚNÍ!**

- ▶ Při odpojování spotřebiče od el. napájení táhněte za zástrčku, ne za kabel.
- ▶ Spotřebič nečistěte tvrdými kartáči, drátěnými kartáči, čistícími prášky, benzínem, amyloacetáty, acetony a podobnými organickými prostředky, kyselinami nebo alkalickými čistidly. Abyste se vyhnuli poškození spotřebiče, používejte prosím k čištění speciální čistící prostředky určené pro ledničky.
- ▶ Ne seškrabávejte námrazy a led ostrými předměty. Nepoužívejte spreje, elektrické ohřívače jako radiátory, fény, parní čističe nebo jiné zdroje tepla, abyste zabránili poškození plastových částí.
- ▶ Pro urychlení rozmrazení nepoužívejte mechanická zařízení nebo jiné prostředky jinak, než je doporučeno výrobcem.
- ▶ Pokud je síťový kabel poškozený, musí ho vyměnit výrobce, autorizovaný servis nebo podobně kvalifikovaná osoba, aby se zabránilo možným rizikům.
- ▶ Nepokoušejte se o opravení spotřebiče vlastními silami. V případě nutnosti opravy spotřebiče kontaktujte náš zákaznický servis.
- ▶ Alespoň jednou ročně odstraňte prach ze zadní části spotřebiče, abyste omezili riziko vzniku požáru a také zvýšenou spotřebu energie.
- ▶ Během čištění na spotřebič nestříkejte ani ho neoplachujte.
- ▶ Nepoužívejte při čištění kropicí ani parní přístroje.
- ▶ Studené skleněné police neomývejte horkou vodou. Náhlá změna teploty by mohla způsobit prasknutí skla.

**UPOZORNĚNÍ! Chladicí plyn**

Spotřebič obsahuje hořlavé chladivo ISOBUTAN (R600a). Zkontrolujte, že během přepravy a instalace nedošlo k poškození chladicího okruhu. Prosakující chladivo může způsobit poranění očí nebo se vznítit. Pokud se objeví závada, držte všechny zdroje otevřeného ohně stranou, důkladně vyvětrejte místnost, **nezapojte ani nevypojte** síťové kabely žádného spotřebiče v místnosti. Informujte zákaznický servis.

V případě, že chladivo přijde do kontaktu s očima, okamžitě je propláchněte pod tekoucí vodou a zavolejte neprodleně očního lékaře.



Dbejte na to, aby nedošlo ke vzniku požáru vzplanutím hořlavého materiálu.

**UPOZORNĚNÍ:** Při umístění přístroje se ujistěte, že přívodní kabel není zachycen nebo poškozen.

**UPOZORNĚNÍ:** Chladničku neumísťujte zadní stranou k rozbočovačům zásuvek nebo přenosným napájecím zdrojům.

## Doporučené použití

Tento spotřebič je určený k chlazení a mrazení potravin. Je určen výhradně pro použití v domácnosti a podobných podmínkách, jako jsou oblasti kuchyně pro personál v obchodech, kancelářích a dalším pracovním prostředí; farmových domech a pro klienty v hotelech, motelech a jiných prostředích obytného typu, stejně jako v ubytovacích a stravovacích zařízeních. Není určený pro komerční nebo průmyslové využití.

Není dovoleno přístroj jakkoli měnit nebo upravovat. Nedovolené zacházení může způsobit poruchy a ztrátu záruky.

## Normy a směrnice

Tento výrobek vyhovuje požadavkům všech odpovídajících směrnic ES včetně souvisejících harmonizovaných norem, které jsou nutné pro to, aby výrobek mohl nést označení CE.



### UPOZORNĚNÍ!

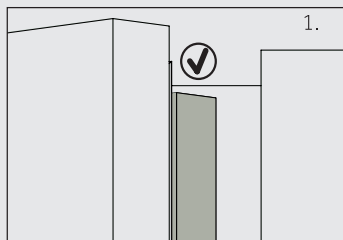

Když zavřete dveře, svislý pás dveří na levých dveřích se ohne dovnitř (1).

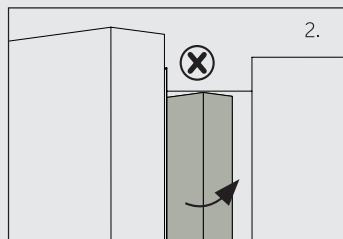

Pokud se pokusíte zavřít levé dveře a vertikální pás na dveřích není zahnutý (2), nejprve ho zahněte, jinak pás na dveřích zasáhne upevňovací hřídel nebo pravé dveře. Tak může dojít k skluzu nebo netěsnosti dveří.

Uvnitř rámu je dispozici ohřívací spirála. Teplota povrchu trochu vzroste, což je normální a nemá žádný vliv na funkce spotřebiče.





### Poznámka

Některé ilustrace v tomto manuálu se mohou v důsledku technických změn a rozdílů modelů lišit od Vašeho spotřebiče.

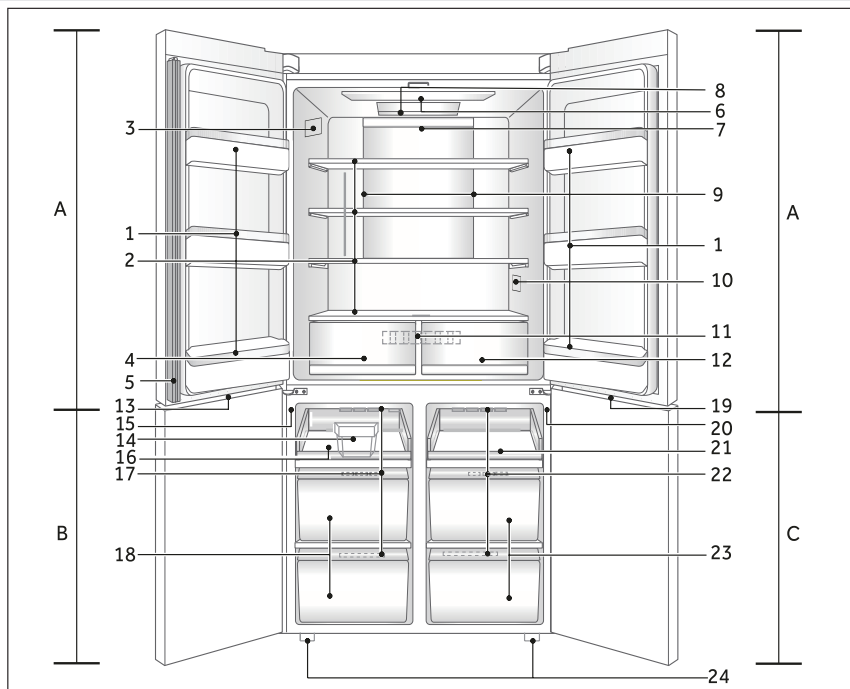

#### A: Prostor chladničky

- 1 Držák na lahve / Stojan ve dveřích
- 2 Skleněné police
- 3 Výkonnostní štítek
- 4 Zásuvka pro vlhkou zónu
- 5 Pás dveří
- 8 Dynamické ABT
- 9 Vzduchový kanál a snímač (za panelem)
- 10 Indikátor správné teploty (volitelně)
- 11 Vzduchový kanál (za zásuvkami)
- 12 Zásuvka pro suchou zónu

#### B: Mrazicí prostor

- 13 LED osvětlení části mrazničky
- 14 Výrobník ledu s ledovým kopecem
- 15 Vypínač lampy
- 16 Mrazicí zásobník
- 17 Vzduchové potrubí
- 18 Mrazicí skladovací zásuvka

#### C: Oddíl My Zone

- 19 LED osvětlení části Moje Zóna
- 20 Vypínač lampy
- 21 Zásobník
- 22 Vzduchové potrubí
- 23 Zásuvka My Zone
- 24 Nastavitelné nožičky

## Ovládací panel

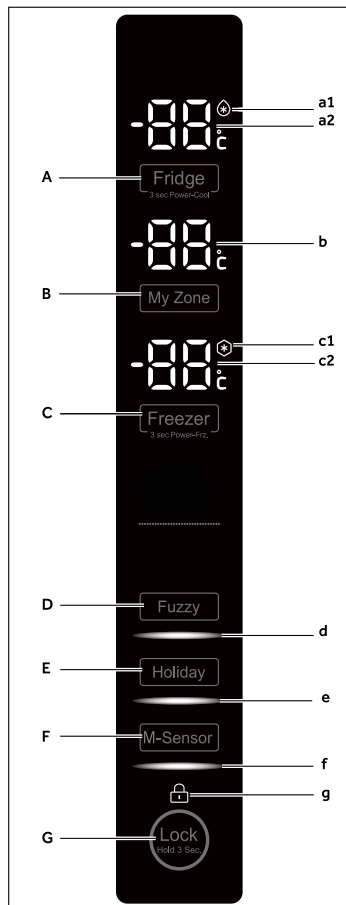

### Tlačítka:

- A Ovladač ledničky
- B Ovladač My Zone
- C Ovladač mrazničky
- D Ovladač fuzzy režimu
- E Ovladač dovolenkového režimu
- F Ovladač M- Senzoru
- G Ovladač uzamčení panelu

### Kontrolky:

- a1 Funkce Power Cool
- a2 Teplota ledničky
- b Teplota oddílu My Zone
- c1 Funkce Power Freeze
- c2 Teplota mrazničky
- d Fuzzy režim
- e Režim Dovolená
- f Režim pohybu
- g Zámek ovládacího panelu

## Před prvním použitím

- ▶ Odstraňte všechny obalové materiály, udržujte je mimo dosah dětí a zlikvidujte je v souladu s ochranou životního prostředí.
- ▶ Než vložíte do spotřebiče potraviny, očistěte ho uvnitř i zvenku vodou a jemným čisticím prostředkem.
- ▶ Po vyrovnání a očištění spotřebiče vyčkejte alespoň 2-5 hodiny, než ho zapojíte do elektrické sítě. Viz oddíl INSTALACE.
- ▶ Nechte přihrádky vychladit na požadovanou teplotu dříve, než do nich vložíte potraviny. Funkce Silné mrazení pomáhá rychlému ochlazení mrazničky.
- ▶ Teplota ledničky, mrazničky a oddílu My Zone je automaticky nastavená na 4° C, -18° C a -6° C. To je doporučené nastavení. Nastavené teploty můžete ručně změnit podle vlastních požadavků. Viz NASTAVENÍ TEPLOTY.

## Doteková tlačítka

Tlačítka na ovládacím panelu jsou doteková tlačítka, která reagují na lehký dotek prstem.

## Zapnutí/Vypnutí spotřebiče

Spotřebič je funkční, jakmile ho zapojíte do elektrické sítě.

Při prvním zapnutí přístroje se zobrazí aktuální teplota chladničky a mrazničky. Displej začne blikat. Pokud jsou dveře zavřené, vypne se po 30 sekundách.

Zámek panelu může být aktivní.



### Poznámka

- ▶ Spotřebič je nastavený na doporučenou teplotu 4°C (lednička), -18°C (mraznička) a -6°C (Oddíl My Zone). Za normálních podmínek okolního prostředí není nutné teplotu nastavovat.
- ▶ Když zapnete spotřebič po předchozím odpojení od elektrické sítě, může trvat až 12 hodin, než dosáhne správných teplot.

Před vypnutím spotřebič vyprázdněte. Chcete-li spotřebič vypnout, vytáhněte napájecí kabel ze zásuvky.

## Zamknout/Odemknout panel



### Poznámka

Ovládací panel se automaticky zablokuje proti aktivaci, dveře jsou zavřené a není-li po dobu 30 sekund stisknuto žádné tlačítko. Chcete-li provést jakékoli nastavení, ovládací panel musí být odemčený.

- ▶ Chcete-li zablokovat všechny prvky na panelu proti aktivaci, držte po dobu 3 sekund tlačítko „G“. Bzučák spustí alarm a zobrazí se související kontrolka "g" osvětlení panelu se vypne. Pokud bude stisknuto tlačítko, když je aktivován zámek panelu, ikona bude blikat. Změna není spuštěna.
- ▶ Chcete-li panel odemknout, přidržte znovu tlačítko „G“.

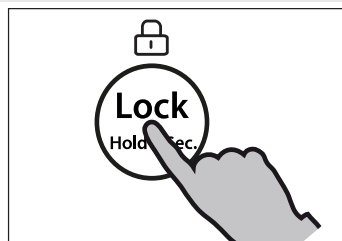

## Pohotovostní režim (Stand-by)

Displej se automaticky vypne 30 sekund po stisknutí tlačítka. Displej se automaticky zamkne. Automaticky se rozsvítí po stisknutí libovolného tlačítka nebo po otevření dveří (spuštěním alarmu se displej nerozsvítí).

## Volba pracovního režimu

Pro nastavení spotřebiče můžete zvolit jednu z následujících možností:

### 1) Fuzzy režim

Ve Fuzzy režimu může spotřebič automaticky upravovat teplotu podle okolní teploty a podle změn teploty uvnitř spotřebiče. Pokud nemáte žádné zvláštní požadavky, doporučujeme použít Fuzzy režim (viz FUZZY REŽIM níže).

### 2) Ruční nastavení:

Chcete-li nastavit teplotu spotřebiče ručně s ohledem na uchovávání specifických potravin, můžete ji nastavit přes tlačítko pro nastavení teploty (viz NASTAVENÍ TEPLOTY).



### Alarm při otevřených dveřích

Pokud jsou jedny dveře otevřené déle než 1 minutu, ozve se alarm pro otevřené dveře. Alarm lze vypnout buď zavřením dveří nebo dotykem ovládacího panelu. Pokud jsou dveře otevřené déle než 7 minut, světlo uvnitř prostoru a osvětlení ovládacího panelu se automaticky vypnou.

### Nastavení teploty

Vnitřní teploty ovlivňují níže uvedené faktory:

- ▶ Okolní teplota
- ▶ Četnost otevírání dveří
- ▶ Množství uchovávaných potravin
- ▶ Instalace spotřebiče

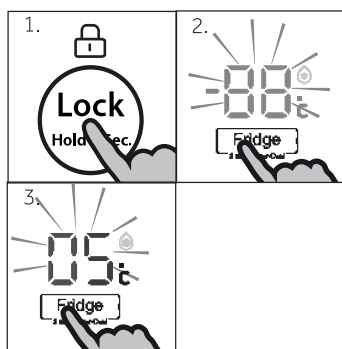

### Nastavení teploty pro ledničku

1. Je-li zamčený, odemkněte panel stiskem tlačítka „G“.
2. Abyste zvolili oddíl ledničky, stiskněte tlačítko „A“ (lednička). Alarm se spustí a indikátor „a2“ bliká. Zobrazí se aktuální teplota chladicího oddílu.
3. Pro nastavení teploty chladničky stiskněte tlačítko „A“. Při každém stisknutí tlačítka zazní signál. Teplota se bude zvyšovat po 1°C, od minimální teploty 1°C po maximální teplotu 9°C. Optimální teplota v chladničce je 4°C. Chladnější teplota znamená zbytečnou spotřebu energie.

Pokud po dobu 5 sekund není stisknuto žádné tlačítko, nastavení se automaticky potvrdí.

### Nastavení teploty pro mrazničku

1. Je li zamčený, odemkněte panel stiskem tlačítka „G“.
2. Abyste zvolili oddíl mrazničky, stiskněte tlačítko „C“ (mraznička). Alarm se spustí a indikátor "c2" bliká. Zobrazí se aktuální teplota mrazícího oddílu.
3. Pro nastavení teploty mrazničky stiskněte tlačítko „C“ (Mraznička). Při každém stisknutí tlačítka zazní signál. Teplota se bude zvyšovat po 1 °C, od minimální teploty -15 °C po maximální teplotu -24 °C. Optimální teplota v chladničce je -18 °C. Chladnější teplota znamená zbytečnou spotřebu energie.

Pokud po dobu 5 sekund není stisknuto žádné tlačítko, nastavení se automaticky potvrdí.

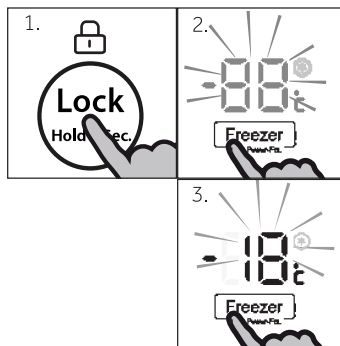

### Poznámka

Teplotu v odpovídajícím prostoru nelze upravit v případě, pokud je aktivována jakákoli jiná funkce (Silné mrazení, Silné chlazení, Dovolena nebo Fuzzy režim) nebo je displej uzamčen. Odpovídající indikátor bude blikat a bude doprovázen bzučákem.

### Nastavení teploty v oddílu My Zone

1. Je li zamčený, odemkněte panel stiskem tlačítka „G“.
2. Abyste zvolili zásuvku My Zone, stiskněte tlačítko „B“ (část My Zone). Zazní alarm.
3. Rozbliká se kontrolka „b“. Zobrazí se aktuální teplota oddílu My Zone. Pro nastavení teploty oddílu My Zone stiskněte tlačítko "B". Při každém stisknutí tlačítka zazní signál. Teplota se zvyšuje v sekvencích po 1°C od minima -18 °C do maxima +5°C. Pro využitelné rady, shlénněte, prosím ZARÍZENÍ.

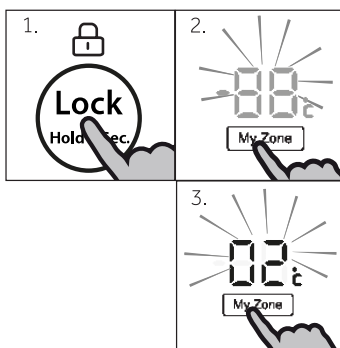

### Poznámka

Teplota nastavená pro zásuvku My Zone nemůže být vyšší než teplota nastavená pro ledničku.

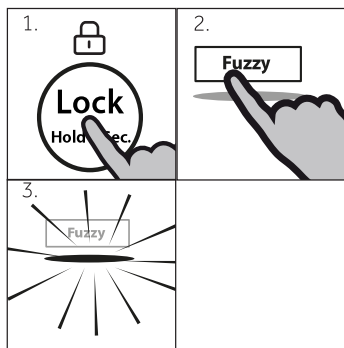

## Fuzzy režim

Ive Fuzzy režimu si spotřebič automaticky nastavuje teplotu v závislosti na okolní teplotě a na změnách vnitřní teploty. Tato funkce je zcela automatická.

1. Je-li zamčený, odemkněte panel stiskem tlačítka „G“.
2. Stiskněte tlačítko „D“ (Fuzzy). Zazní alarm.
3. Rozsvítí se kontrolka „d“ a funkce je aktivní.

Opakováním výše uvedených kroků, nebo výběrem další funkce, může být tato funkce opět vypnuta.

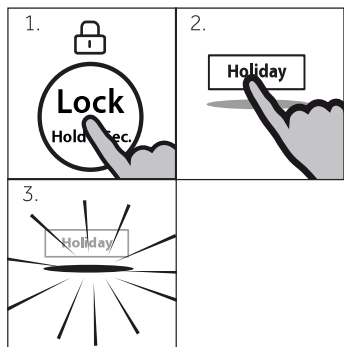

## Režim Dovolená

Touto funkcí nastavíte teplotu spotřebiče na stálých 17°C.

Díky tomu je možné nechat dveře prázdné lednice zavřené, aniž by vznikl zápach nebo plíseň – a to po dobu dlouhé nepřítomnosti (např. během dovolené). Ostatné oddíly můžete nastavit podle libosti.

1. Je-li zamčený, odemkněte panel stiskem tlačítka „G“.
2. Stiskněte tlačítko „E“ (Dovolená). Zazní alarm.
3. Rozsvítí se kontrolka „e“ a funkce je aktivní.

Opakováním výše uvedených kroků, nebo výběrem další funkce, může být tato funkce opět vypnuta.



## UPOZORNĚNÍ!

Je-li zapnutá funkce Dovolená, nesmí být v ledničce uloženy žádné potraviny. Teplota 17°C je pro uchovávání potravin příliš vysoká.

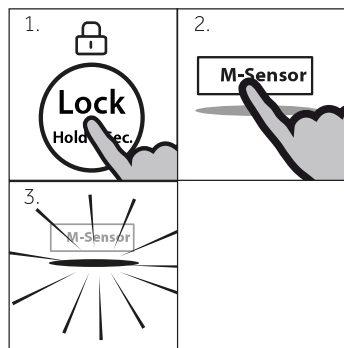

## Pohybový senzor

Nastavením této funkce se displej automaticky zapne, pokud bude pohyb v přední části spotřebiče.

1. Je-li zamčený, odemkněte panel stiskem tlačítka „G“.
2. Stiskněte tlačítko F (M-Senzor). Zazní alarm.
3. Rozsvítí se kontrolka „f“ a funkce je aktivní.

Opakováním výše uvedených kroků, nebo výběrem další funkce, může být tato funkce opět vypnuta.

### Funkce Power-Cool

Zapněte funkci Powercool, pokud chcete uložit větší množství potravin (například po nákupu). Funkce Power Cool urychlí chlazení čerstvých potravin a potraviny již uložené ochrání před nežádoucím ztepláním. Továrně nastavená teplota je od 0 do +1°C.

1. Je-li zamčený, odemkněte panel stiskem tlačítka „G“.
2. Stiskněte tlačítko "A" (Lednička) po dobu 3 sekund.
3. Rozsvítí se kontrolka „a1“ a funkce se aktivuje.

Opakováním výše uvedených kroků, nebo výběrem další funkce, může být tato funkce opět vypnuta.

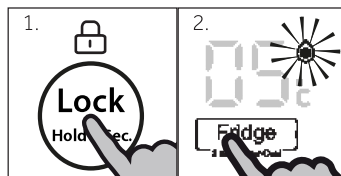

### Poznámka

- ▶ Tato funkce se automaticky vypne po dosažení teploty (od 0 do 1°C). Spotřebič pak bude pracovat při teplotě, která byla nastavena před použitím funkce Extra mrazení.
- ▶ Chladicí teplotu nelze nastavit, pokud je aktivována funkce Power-cool.

### Funkce Power Freeze

Čerstvé potraviny by měly být zcela zmrazeny co nejrychleji. Zachovají se tak nejlepší nutriční hodnoty, vzhled a chuť. Funkce Power-Freeze zrychluje zmrazení čerstvých potravin a chrání již uložené potraviny před nežádoucím ztepláním. Pokud potřebujete jednorázově zmrazit velké množství potravin, doporučujeme zapnout funkci Power-Freeze 12 hodin před použitím mrazicího prostoru. Teplota pro nastavení funkce je nižší než -24 °C.

1. Je-li zamčený, odemkněte panel stiskem tlačítka „G“.
2. Stiskněte tlačítko "C" (Mraznička) po dobu 3 sekund.
3. Rozsvítí se kontrolka „c1“ a funkce se aktivuje.

Opakováním výše uvedených kroků, nebo výběrem další funkce, může být tato funkce opět vypnuta.

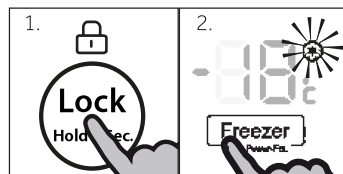

### Poznámka

Funkce Power-Freeze se automaticky vypne po dosažení nastavené teploty. Spotřebič pak bude pracovat při teplotě, která byla nastavena před použitím funkce Extra mrazení.

## Tipy pro uchování čerstvých potravin

### Ukládání do prostoru ledničky

- ▶ Udržujte teplotu v ledničce pod 5°C.
- ▶ Horká jídla se musí před uložením do ledničky zchladit na pokojovou teplotu.
- ▶ Potraviny by se před uložením do ledničky měly omýt a osušit
- ▶ Potraviny určené pro uložení do ledničky by měly být řádně utěsněny, aby se zabránilo změnám vůně nebo chuti.
- ▶ Neuchovávejte nadměrné množství potravin. Pro lepší a homogenní chlazení nechávejte mezi potravinami mezery, aby kolem nich mohl proudit chladný vzduch.
- ▶ Denně používané potraviny by se měly ukládat do přední části polic.
- ▶ Nechcete mezeru mezi potravinami a vnitřními stěnami ledničky, aby mohl vzduch volně proudit. Zejména ohlídejte, aby se potraviny nedotýkali zadní stěny: mohly by k ní přimrznout. Zabraňte přímému kontaktu potravin (zejména mastných nebo kyselých) s vnitřním povrchem, protože mastnota a kyseliny ho mohou rozrušit. Kdykoli narazíte na mastnou/kyselou špinu, hned ji vyčistěte.
- ▶ Zmražené potraviny rozmrazujte v prostoru ledničky. Zmrzlé potraviny sníží teplotu v ledničce a tím ušetříte energii.
- ▶ Proces stárnutí ovoce a zeleniny, např. některé druhy zeleniny, melounů, papáji, banánů, ananasu atd., se může v ledničce urychlit. Proto není vhodné uchovávat je v ledničce. Zrání velmi nezralého ovoce se ale může o určitou dobu urychlit. Cibuli, česnek, zázvor a další kořenovou zeleninu je možné uchovávat při pokojové teplotě.
- ▶ Nepříjemné pachy uvnitř ledničky značí, že se něco vylilo a je nezbytné ledničku vyčistit. Viz PÉČE A UDRŽBA.
- ▶ Různé potraviny je třeba umístit na různá místa podle toho, jaké mají vlastnosti:



### Poznámka

- ▶ Prosím, dodržujte vzdálenost více než 10 mm mezi umístěnými potravinami a vzduchovým kanálem nebo senzory z důvodu zajištění chladicího účinku.

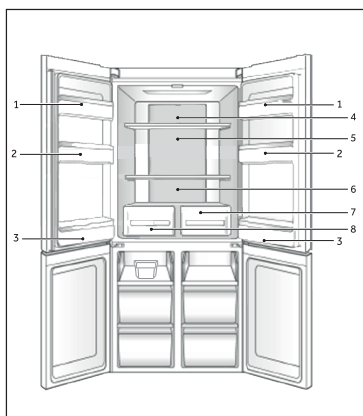

- 1 Máslo a sýr, atd.
- 2 Vejce, plechovky, konzervované potraviny, koření, atd.
- 3 Nápoje a zavařené potraviny.
- 4 Nakládané potraviny, konzervované potraviny, atd.
- 5 Masné výrobky, snack, těstoviny, konzervované potraviny, mléko, tofu, mléčné výrobky atd.
- 6 Vařené maso, klobásy, atd.
- 7 Zásuvka pro Suchou zónu: suché plody, máslo, oleje, čokoláda
- 8 Zásuvka pro vlhkou zónu: Ovoce, zelenina, salát, atd.



### Ukládání do prostoru mrazničky

- ▶ Udržujte teplotu v mrazničce na  $-18^{\circ}\text{C}$ .
- ▶ 24 hodin před mražením zapněte funkci Power-Freeze; -pro malé množství potravin stačí 4-6 hodin.
- ▶ Horké potraviny je nutné před uložením do mrazničky zchladit na pokojovou teplotu.
- ▶ Potraviny nakrájené na malé porce zmrznou rychleji a bude snadnější je rozmrazit a uvařit. Doporučená váha každá porce je do 2,5 kg
- ▶ Je lepší potraviny před vložením do mrazničky zabalit. Vnější stana obalu musí být suchá, aby se balíčky k sobě nepřilepily. Obalové materiály musí být bez zápachu, neprodyšné, nesmí být toxické ani škodlivé.
- ▶ Abyste nepřekročili dobu uchovávání potravin, запиšte prosím datum zmrazení, časový limit a název potraviny na obal. Řiďte se doporučenou dobou uchovávání u různých potravin.
- ▶ **UPOZORNĚNÍ!** Kyseliny, žíraviny a sůl atd. mohou narušit vnitřní povrch mrazničky. Neumísťujte přímo na vnitřní povrch potraviny, které obsahují tyto látky (např. mořské ryby). Slanou vodu je třeba z mrazničky ihned vyčistit.
- ▶ Nepřekračujte dobu skladování potravin které jsou doporučovány výrobcí. Z mrazničky vydávejte pouze požadované množství potravin.
- ▶ Rozmrazené potraviny rychle zkonzumujte. Rozmrazené jídlo znovu nezmrazujte, pokud ho nejdříve neuvaříte, protože by to negativně ovlivnilo jeho požitelnost.
- ▶ Neukládejte do mrazničky nadměrné množství čerstvých potravin. Podívejte se na mrazicí kapacitu mrazničky – viz TECHNICKÁ DATA nebo údaje na výkonnostním štítku.
- ▶ Potraviny lze uchovávat v mrazničce při teplotě nejméně  $-18^{\circ}\text{C}$  po dobu 2 až 12 měsíců podle vlastností potravin (např. maso: 3-12 měsíců, zelenina: 6-12 měsíců)
- ▶ Chcete-li zmrazit čerstvé potraviny, zabraňte jejich kontaktu s již zmrazenými potravinami. Nebezpečí tání!

### Při zmrazování komerčně mražených potravin postupujte prosím podle těchto pokynů:

- ▶ Vždy věnujte pozornost pokynům výrobce o délce uchování potravin. Neporušujte tyto pokyny!
- ▶ Kvůli zachování kvality potravin se snažte, aby doba mezi nákupem a uložením potravin byla co nejkratší.
- ▶ Kupujte potraviny, které byly uchovávány při teplotě  $-18^{\circ}\text{C}$  nebo nižší.
- ▶ Vyhněte se nákupu potravin, které mají na obale sníh nebo námrazu – může to značit, že výrobek byl částečně rozmrazen a znovu zmrazen – nárůst teploty ovlivňuje



#### Poznámka

- ▶ Prosím, pro zajištění chladičho účinku udržujte vzdálenost více než 10 mm mezi umístěnými potravinami a vzduchovým potrubím.

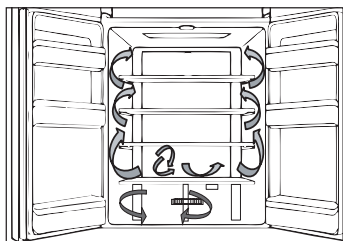

## Více-proudové chlazení

Lednička je vybavena systémem více-proudového chlazení, díky němuž je proud studeného vzduchu umístěný do každé police. Pomáhá to udržet rovnoměrnou teplotu a zajistit tak, že potraviny zůstanou déle čerstvé.

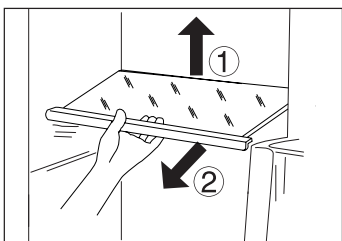

## Nastavitelné police

Výšku polic lze nastavit podle vašich požadavků.

1. Chcete-li přemístit polici, nejprve nadzvedněte její zadní okraj (1) a poté ji vytáhněte (2).
2. Chcete polici znovu vložit do ledničky, položte ji na výstupky po obou stranách a zatlačte ji do krajní zadní polohy, dokud nezapadne do žlábků po stranách.



### Poznámka:

Zkontrolujte, že všechny strany police jsou ve stejné úrovni.

## Oddíl My Zone

Zařízení je vybaveno oddílem My Zone. Může být zvolen v závislosti na účelu požadované teploty. Teplotu pro uchování potravin lze nastavit v rozmezí -18 °C až +5°C.

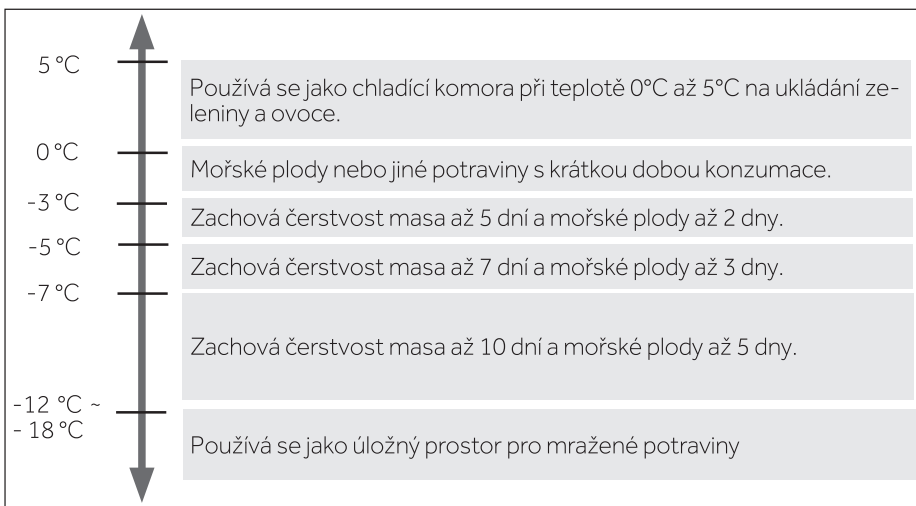

Pro nastavení zásuvky My Zone, vyhledejte prosím sekci POUŽITÍ.



### Poznámka

- ▶ Kvůli rozdílnému obsahu vody v masě se některá vlhčí masa zmrazí při teplotách nižších než 0 °C. Z toho důvodu by hodně čerstvá masa měla být uchovávána v oddílu My Zone při teplotě minimálně 0 °C.
- ▶ Ovoce citlivé na chlad (např. ananas, avokádo, banány, grapefruity), zelenina (např. brambory, lilek, fazole, okurky, cukety a rajčata), a sýry by se v oddílu My Zone uchovávat neměly.
- ▶ Pokud je prostor My Zone používán jako prostor Mrazicí komory, hluk a spotřeba energie chladničky se do určité míry zvýší.

### Zásuvka pro vlhkou zónu

V tomto prostoru je hladina vlhkosti asi 85%. Je automaticky řízena systémem a je vhodná pro skladování ovoce, zelenina, salátů atd.



**HUMIDITYZONE™**

### Zásuvka pro suchou zónu

V tomto prostoru je hladina vlhkosti okolo 45%. Tato zásuvka je vhodná pro skladování suchého ovoce a jiných suchých potravin s nízkým obsahem vody, jako je jsou máslo, tuky a oleje nebo čokolády.



**DRYZONE™**

### Snímatelné poličky na dveře

Poličky na dveře lze vyjmout kvůli čištění:

Položte ruce na obě strany poličky, zvedněte ji nahoru (1) a vytáhněte (2).

Chcete-li vrátit poličku zpět na dveře, výše zmíněný postup obraťte.

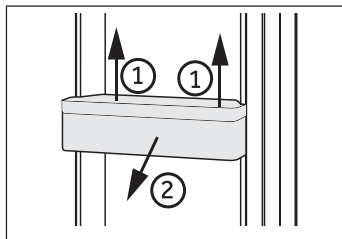

### Vyjímatelná zásuvka mrazničky

Chcete-li odstranit zásuvku, vytáhněte ji v maximální míře (1), zvedněte a odstraňte ji (2).

Chcete-li vrátit zásuvku, proveďte výše uvedené kroky v opačném pořadí.

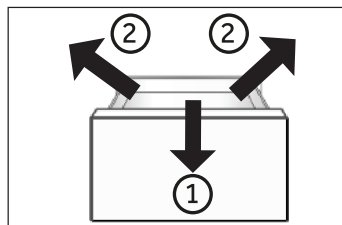

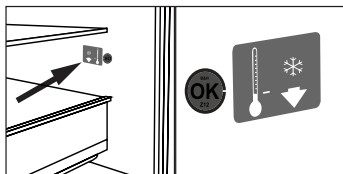

## DOPLNĚK: Kontrolka správné teploty

Kontrolku správné teploty lze využít k udržování teploty pod +4°C. Pokud znaménko neukazuje „OK“, snižujte postupně teplotu.



### Poznámka:

Po zapnutí spotřebiče může trvat až 12 hodin než se dosáhne správných teplot.

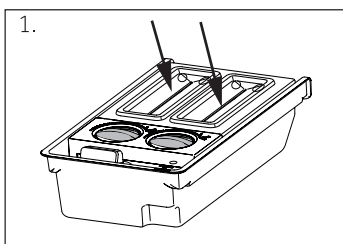

1.

## Výrobek ledových kostek

1. Nalijte čerstvou pitnou vodu do každého výrobku ledu podle stupnice označené uvnitř odměrky, nepřekračujte označení na stupnici



### Poznámka:

Voda se nesmí dostat mezi dvě tlačítka, v opačném případě tlačítka zamrznou a ledové kostky nevydají na úložný box.

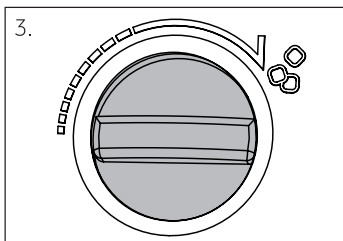

3.

2. Vložte box do mrazícího oddílu.
3. Poté, co voda zamrzne, vyberte led ze spotřebiče a ručně otočte tlačítko. Následně ledové kostky automaticky vypadnou do ledového boxu. Odstraňte kryt a vytáhněte ledové kostky.

## Dynamické ATB

Je použita trojrozměrná technologie pro udržení čerstvosti, což může prodloužit dobu udržení čerstvosti ovoce a zeleniny.

## Světlo

Při otevření dveří se rozsvítí LED vnitřní osvětlení. Výkon světel není ovlivněn dalšími nastaveními ostatních zařízení.



## UPOZORNĚNÍ!

Než začnete s čištěním spotřebiče, odpojte ho od elektrické sítě.

### Čištění

Spotřebič čistěte, pouze když je prázdný nebo když je v něm jen malé množství uskladněných potravin.

Spotřebič by se měl čistit každé 4 týdny jednak kvůli správné údržbě a jednak aby se zabránilo pachům ze špatně uchovávaných potravin.



## UPOZORNĚNÍ!

- ▶ Spotřebič nečistěte tvrdými kartáči, drátěnými kartáči, čisticími prášky, benzínem, amyloacetáty, acetony a podobnými organickými prostředky, kyselinami nebo alkalickými čistidly. Abyste se vyhnuli poškození spotřebiče, používejte prosím k čištění speciální čisticí prostředky určené pro ledničky.
- ▶ Během čištění na spotřebič nestříkejte ani ho neoplachujte.
- ▶ Nepoužívejte při čištění kropicí ani parní přístroje.
- ▶ Studené skleněné police neomývejte horkou vodou. Náhlá změna teploty by mohla způsobit prasknutí skla.
- ▶ Nedotýkejte se vnitřního povrchu prostoru mrazničky, zejména mokřýma rukama, protože by vám mohly k povrchu přimrznout.
- ▶ Dojde-li k zahřátí, zkontrolujte stav zmrazených potravin.
- ▶ Těsnění na dveřích musí být vždy čisté.
- ▶ Vnitřek a plášť spotřebiče čistěte houbičkou navlhčenou teplou vodou a neutrálním čisticím prostředkem.
- ▶ Spotřebič omyjte a vysušte jemnou utěrkou.
- ▶ K čištění tlačítek, LED a dalších elektrických nebo elektronických součástí použijte suchou utěrku.
- ▶ Žádné součásti spotřebiče nemyjte v myčce nádobí.
- ▶ Před opakovaným spuštěním spotřebiče vyčkejte alespoň 5 minut, protože časté zapínání může poškodit kompresor.

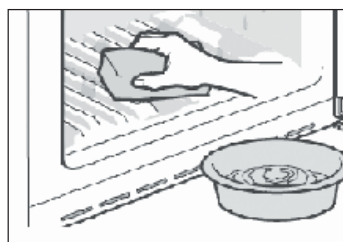

### Čištění výrobku ledových kostek

1. Vyberte výrobek ledových kostek ze spotřebiče.
2. Odstraňte kryt (A) a (B).
3. Vyčistěte výrobek ledových kostek teplou vodou a tekutým prostředkem na mytí nádobí. Ujistěte se, že jste mýdlo úplně opláchli.
4. Zavřete kryty, naplňte ho pitnou vodou a vložte výrobek ledových kostek zpět do spotřebiče.

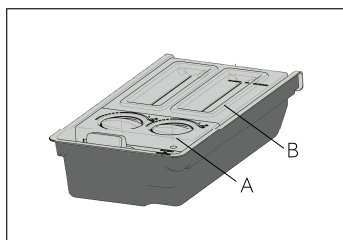

## Odmrazování

Odmrazování ledničky a mrazničky probíhá automaticky, není potřeba provádět ho ručně.

## Výměna LED osvětlení



### UPOZORNĚNÍ!

Nevyměňujte LED lampu sami, smí být vyměněna pouze výrobcem nebo autorizovaným servisním technikem.

Ve spotřebiči je jako světelný zdroj LED osvětlení, protože spotřebovává malé množství energie a má dlouhou životnost. Vyskytne-li se nějaká závada, kontaktujte prosím zákaznický servis. Viz ZÁKAZNICKÝ SERVIS.

Parametry osvětlení:

Přihrádka	Napětí	max Výkon
Horní lampa ledničky	12 V	2x 2W
Zadní lampa ledničky	12 V	1x 10W
Mrazák	12V	1x 1,8 W
My Zone	12V	1x 1,8 W

## Nepoužívání spotřebiče po delší dobu

Nepoužíváte-li spotřebič delší dobu a nevyužili jste pro ledničku funkci Dovolena, nebo funkci Vypnutí chladničky pro mrazničku:

- ▶ Vyměňte potraviny.
- ▶ Odpojte síťový kabel.
- ▶ Očistěte spotřebič podle výše uvedeného návodu.
- ▶ Nechte otevřené dveře, abyste zabránili vzniku nežádoucích pachů uvnitř spotřebiče.



### Poznámka

Spotřebič zapněte pouze pokud je to nezbytně nutné.

## Stěhování spotřebiče

1. Vyměňte všechny potraviny a odpojte spotřebič od elektrické sítě.
2. Police a všechny pohyblivé části v ledničce a mrazničce zajistěte lepicí páskou.
3. Nenaklánějte spotřebič pod větším úhlem než 45°, aby nedošlo k poškození chladicího systému.



### UPOZORNĚNÍ!

- ▶ Spotřebič nezvedejte za kliky.
- ▶ Nikdy nepokládejte spotřebič na podlahu v horizontální poloze.

Hodně vzniklých problémů můžete vyřešit sami bez zvláštní kvalifikace. Vyskytne-li se nějaký problém, dříve než se obrátíte na prodejce, zkontrolujte všechny uvedené možnosti a postupujte podle níže uvedených pokynů. Viz ZÁKAZNICKÝ SERVIS.



## UPOZORNĚNÍ!

- ▶ Před prováděním údržby spotřebičů vypněte a odpojte ho od elektrické sítě.
- ▶ Elektrické součásti smí opravovat pouze kvalifikovaný odborník, protože neodborné zásahy by mohly způsobit rozsáhlá následná poškození.
- ▶ Poškozený síťový kabel musí vyměnit výrobce, autorizovaný servis nebo podobně kvalifikovaná osoba, aby se zabránilo možným rizikům.

Problém	Možná příčina	Možné řešení
Nefunguje kompresor.	<ul style="list-style-type: none"> <li>• Zástrčka není zapojená do elektrické zásuvky.</li> <li>• Spotřebič je ve fázi odtávání</li> </ul>	<ul style="list-style-type: none"> <li>• Zapojte spotřebič do elektrické sítě.</li> <li>• Při automatickém odmrazování je to normální</li> </ul>
Spotřebič pracuje často nebo pracuje příliš dlouho.	<ul style="list-style-type: none"> <li>• Vnitřní nebo vnější teplota je příliš vysoká.</li> <li>• Spotřebič byl nějakou dobu bez přívodu elektrické energie.</li> <li>• Dveře/zásuvky spotřebiče nejsou těsně uzavřeny.</li> <li>• Dveře/zásuvky spotřebiče se otevíraly příliš často nebo na dlouhou dobu.</li> <li>• Nastavená teplota mrazničky je příliš nízká.</li> <li>• Těsnění dveří/zásuvek je špinavé, opotřebované, prasklé nebo nevhodné.</li> <li>• Není zajištěna požadovaná cirkulace vzduchu.</li> </ul>	<ul style="list-style-type: none"> <li>• V tomto případě je běžné, že spotřebič pracuje delší dobu.</li> <li>• Běžně trvá 8 až 12 hodin než se spotřebič zcela ochladí.</li> <li>• Zavřete dveře/zásuvky a zkontrolujte, že spotřebič stojí na rovném podkladu a že se dveří nedotýkají žádné potraviny ani jiné překážky.</li> <li>• Neotvírejte dveře/zásuvky příliš často.</li> <li>• Nastavte vyšší teplotu, dokud se spotřebič nedostane na uspokojivou teplotu. Ustálení teploty ledničky trvá 24 hodin.</li> <li>• Očistěte těsnění dveří/zásuvek nebo je nechte vyměnit v zákaznickém servisu.</li> <li>• Zajistěte dostatečnou ventilaci.</li> </ul>
Vnitřek ledničky je špinavý a/nebo zapáchá.	<ul style="list-style-type: none"> <li>• Je potřeba vyčistit vnitřek ledničky.</li> <li>• V ledničce jsou uloženy potraviny s výraznou vůní.</li> </ul>	<ul style="list-style-type: none"> <li>• Umyjte vnitřek ledničky.</li> <li>• Potraviny důkladně zabalte.</li> </ul>

Problém	Možná příčina	Možné řešení
Uvnitř spotřebiče není dostatečně chladno.	<ul style="list-style-type: none"> <li>Je nastavena příliš vysoká teplota.</li> <li>Byly vloženy teplé potraviny.</li> <li>Bylo vloženo příliš mnoho potravin najednou.</li> <li>Potraviny jsou příliš blízko u sebe.</li> <li>Dveře/zásuvky spotřebiče nejsou těsně uzavřeny.</li> <li>Dveře/zásuvky spotřebiče se otevíraly příliš často nebo na dlouhou dobu.</li> </ul>	<ul style="list-style-type: none"> <li>Nastavte teplotu znovu.</li> <li>Před uložením potraviny vždy ochlaďte.</li> <li>Ukládejte vždy malé množství potravin.</li> <li>Mezi potravinami nechávejte mezery, aby mohl vzduch volně proudit.</li> <li>Zavřete dveře/zásuvku.</li> <li>Neotvírejte dveře/zásuvky příliš často.</li> </ul>
Uvnitř spotřebiče je příliš chladno.	<ul style="list-style-type: none"> <li>Nastavená teplota je příliš nízká.</li> <li>Funkce Power-Freeze je aktivní nebo pracuje příliš dlouho.</li> </ul>	<ul style="list-style-type: none"> <li>Nastavte teplotu znovu.</li> <li>Vypněte funkci Power-Freeze</li> </ul>
Na vnitřní straně ledničky kondenzuje vlhkost.	<ul style="list-style-type: none"> <li>Ovzduší je příliš teplé a příliš vlhké.</li> <li>Dveře/zásuvky spotřebiče nejsou těsně uzavřeny.</li> <li>Dveře/zásuvky spotřebiče se otevíraly příliš často nebo na dlouhou dobu.</li> <li>Nádoby na potraviny nebo tekutiny jsou otevřené.</li> </ul>	<ul style="list-style-type: none"> <li>Zvyšte teplotu.</li> <li>Zavřete dveře/zásuvku.</li> <li>Neotvírejte dveře/zásuvky příliš často.</li> <li>Nechte horké jídlo zchladnout na pokojovou teplotu a zakryjte potraviny a tekutiny.</li> </ul>
Na vnějším povrchu nebo mezi dveřmi/ dveřmi a zásuvkami se hromadí vlhkost.	<ul style="list-style-type: none"> <li>Ovzduší je příliš teplé a příliš vlhké.</li> <li>Dveře/zásuvky nejsou těsně uzavřeny. Kondenzaci způsobuje studený vzduch ve spotřebiči a teplý vzduch venku.</li> </ul>	<ul style="list-style-type: none"> <li>To je ve vlhkém prostředí normální. Změna nastane, až klesne vlhkost.</li> <li>Ujistěte se, že dveře/zásuvka jsou těsně zavřené.</li> </ul>
V mrazničce je silná vrstva ledu a námrazy.	<ul style="list-style-type: none"> <li>Potraviny nebyly správně zabalené.</li> <li>Dveře/zásuvky spotřebiče nejsou těsně uzavřeny.</li> <li>Dveře/zásuvky spotřebiče se otevíraly příliš často nebo na dlouhou dobu.</li> <li>Těsnění dveří/zásuvek je špinavé, opotřebované, prasklé nebo nevhodné.</li> <li>Uvnitř je překážka, která brání správnému zavření dveří/zásuvky.</li> </ul>	<ul style="list-style-type: none"> <li>Potraviny vždycky správně zabalte.</li> <li>Zavřete dveře/zásuvku.</li> <li>Neotvírejte dveře/zásuvky příliš často.</li> <li>Těsnění dveří/zásuvky očistěte nebo vyměňte za nové.</li> <li>Přemístěte police, dveřní poličky nebo vnitřní zásobníky tak, aby bylo možné zavřít dveře/zásuvku.</li> </ul>



Problém	Možná příčina	Možné řešení
Boky skříně a pásy dveří se mohou zahřát.	• -	• To je normální.
Spotřebič dělá neobvyklý hluk.	<ul style="list-style-type: none"> <li>• Spotřebič nestojí na rovné ploše.</li> <li>• Spotřebič je v kontaktu s nějakým předmětem.</li> </ul>	<ul style="list-style-type: none"> <li>• Vyrovnejte spotřebič nastavením nožiček.</li> <li>• Odstraňte předměty z okolí spotřebiče.</li> </ul>
Měl by být slyšet tenký zvuk podobný zvuku tekoucí vody.	• -	• To je normální.
Uslyšíte pípnutí alarmu.	• Jsou otevřené dveře úložného prostoru ledničky.	• Zavřete dveře nebo alarm vypněte ručně.
Uslyšíte slabé hučení.	• Pracuje anti-kondenzační systém	• Zabraňuje to kondenzaci a je to v pořádku
Nefunguje vnitřní osvětlení nebo chladicí systém.	<ul style="list-style-type: none"> <li>• Zástrčka není zapojená do elektrické zásuvky.</li> <li>• Zdroj napájení není v pořádku.</li> <li>• LED osvětlení nefunguje.</li> </ul>	<ul style="list-style-type: none"> <li>• Zapojte spotřebič do elektrické sítě.</li> <li>• Zkontrolujte, jestli přívod elektrické energie v místnosti. Kontaktujte místního dodavatele elektrického proudu!</li> <li>• Kvůli výměně světla prosím kontaktujte servis.</li> </ul>

## Přerušení elektrické energie

V případě výpadku elektrického proudu by měly potraviny zůstat bezpečně vychlazené po dobu asi 7 hodin. V případě delšího výpadku proudu, zejména v létě, postupujte podle těchto pokynů:

- ▶ Otevírejte dveře/zásuvky co možná nejméně.
- ▶ Během výpadku proudu nepřidávejte do spotřebiče další potraviny.
- ▶ Pokud je výpadek proudu předem ohlášený a předpokládaná doba výpadku přesahuje 7 hodin, vyrobte led a vložte ho do zásobníku v horní části ledničky.
- ▶ Jakmile je dodávka energie obnovena, je nutné zkontrolovat stav potravin.
- ▶ V důsledku zvýšení teploty v ledničce během výpadku elektrického proudu nebo jiné poruchy dojde ke zkrácení doby uložení potravin a také se sníží jejich kvalita. Potraviny, které se rozmrazily, by se měly buď brzy zkonsumovat, nebo uvařit a znovu zmrazit (pokud je to vhodné), aby se předešlo zdravotním rizikům.

## Funkce paměti při přerušení napájení

Po obnovení napájení přístroj pokračuje v nastaveních, které byly nastaveny před výpadkem proudu.

## Vybalení



### UPOZORNĚNÍ!

- ▶ Spotřebič je těžký. Se spotřebičem manipulujte vždy nejméně ve dvou.
- ▶ Všechny obalové materiály udržujte mimo dosah dětí a zlikvidujte ho způsobem, který je šetrný k životnímu prostředí.
- ▶ Vyměňte spotřebič z obalu.
- ▶ Odstraňte všechny obalové materiály.

## Podmínky okolního prostředí

Teplota v místnosti by se měla pohybovat v rozmezí 10°C až 38°C, protože může ovlivňovat teplotu uvnitř spotřebiče a spotřebu energie. Neinstalujte spotřebič do blízkosti spotřebičů, které vydávají teplo (sporáky, ledničky), aniž by byl odizolován.

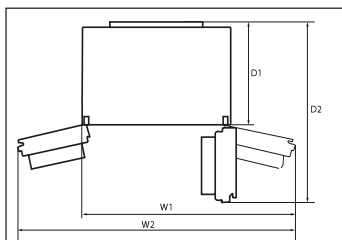

### Prostorové požadavky

Prostor nutný při otevřených dveřích:

W1=1215 mm

W2=1520 mm

D1=650 mm

D2=1130 mm

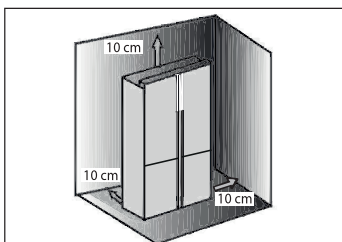

### Ventilační systém

Pro dosažení dostatečné ventilace spotřeby z důvodu bezpečnosti, je nutné dodržet požadavky pro správné větrání.

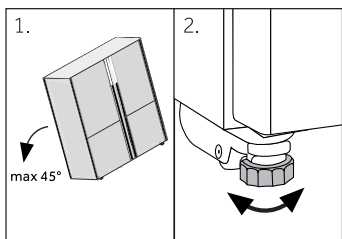

### Umístění spotřebiče

Spotřebič umístěte na rovný a pevný povrch.

1. Nakloňte spotřebič lehce dozadu.
2. Nastavte nožičky na požadovanou úroveň.

Zkontrolujte, že vzdálenost od zdi ke straně spotřebiče, na které je závěs dveří, je alespoň 100 mm, aby se dveře daly řádně otvírat.

3. Stabilitu spotřebiče zkontrolujete tak, že střídavě udeříte do protilehlých stran. Mírné vychýlení by mělo být stejné v obou směrech. V opačném případě by mohlo dojít k deformaci rámu; důsledkem může být netěsnící zavírání dveří. Mírný náklon na zadní stranu usnadňuje zavírání dveří.

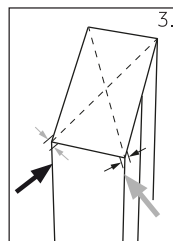

### Jemné doladění dveří

Pokud dveře nejsou v jedné rovině, tento nesoulad lze napravit následujícím způsobem:

#### A) Použitím nastavovacích nožiček

Otočte patku ve směru šipky pro snížení nebo zvýšení nožiček.

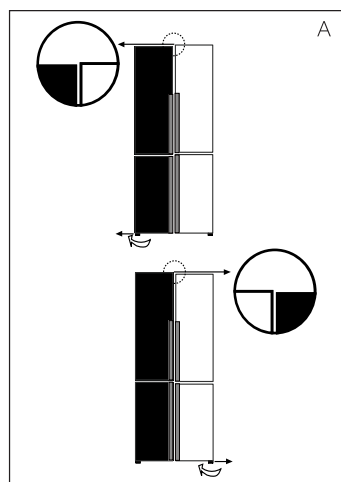

#### B) Použití distanční vložky

- ▶ Otevřete horní dveře a zvedněte je.
- ▶ Opatrně cvakněte distanční vložku (najdete ji v sáčku s příslušenstvím) na bílý plastový kruh na středním závěsu ručně nebo pomocí nástrojů jako jsou např. kleště. Dveře nepoškrábejte nebo na nich neudělejte proláčky.

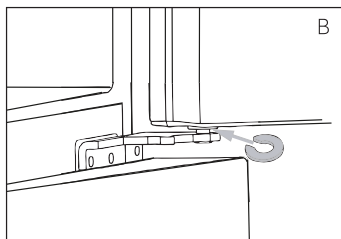

### Poznámka

Při používání chladničky v budoucnu, jev nerovnoměrných dveří může vést k zkažení uložených potravin. Pak upravte výše uvedeným způsobem.

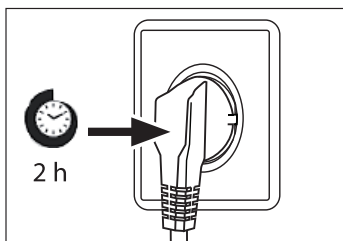

## Čekací doba

V kapsli kompresoru je umístěný bezúdržbový olej. Při naklání spotřebiče během převozu se olej mohl dostat přes zavřené potrubí. Vyčkejte 2-5 hodin před zapojením spotřebiče do elektrické sítě, aby se olej mohl vrátit do pouzdra.

## Elektrické připojení

**Před každým zapojením zkontrolujte, zda:**

- ▶ zdroj energie, zásuvka a pojistka odpovídají výkonostnímu štítku.
- ▶ zásuvka je uzemněná a nepoužíváte prodlužovací kabel ani vícenásobné zásuvky.
- ▶ zástrčka a zásuvka se přesně shodují.

Zástrčku zapojte do řádně instalované domácí zásuvky.



## UPOZORNĚNÍ!

Poškozený napájecí kabel musí být vyměněn v zákaznickém servisu, aby nedošlo ke vzniku nebezpečí (viz Záruční list).

List výrobku podle nařízení EU č. 1060/2010

Obchodní značka	Haier
Identifikační značka modelu	HTF-610D*7/ HTF-710D*7
Kategorie modelu	Lednička-mraznička
Třída energetické účinnosti	A++
Roční spotřeba energie (kWh/rok) <sup>1)</sup>	343/337
Objem chladicího prostoru (L)	430/420
Objem mrazicího prostoru (L) ****	90/88
Počet hvězdiček	
Teplota dalších prostorů > 14°C	Nepoužitelné
Beznámrazový systém	Ano
Doba náběhu teploty (h)	18
Mrazicí kapacita (kg/24h)	10
Klimatická třída Spotřebič je určený pro použití při teplotě okolního prostředí mezi 10°C a 38 °C.	SN-N-ST
Vzduchem šířené emise hluku (db(A) re 1pW)	40
Typ konstrukce	Volně stojící

<sup>1)</sup> na základě výsledků 24 hodinové normalizované zkoušky. Skutečná spotřeba energie bude záviset na používání a umístění spotřebiče.

### Doplňkové technické údaje

Napětí / Frekvence	220-240V ~ / 50Hz
Vstupní proud (A)	2
Hlavní pojistka (A)	16
Chladicí kapalina	R600a
Rozměry (v/š/h v mm)	1900 / 908 / 750



## Tipy na ušetření energie

- ▶ Zkontrolujte, zda spotřebič správně větrá (viz INSTALACE).
- ▶ Neinstalujte spotřebič na přímé sluneční světlo nebo do blízkosti tepelných zdrojů (např. sporák, radiátory).
- ▶ Nenastavujte na spotřebiči zbytečně nízké teploty. Čím nižší teplota je na spotřebiči nastavená, tím vyšší je spotřeba energie.
- ▶ Funkce SILNÉ MRAZENÍ spotřebovává více energie.
- ▶ Teplé potraviny nechce před uložením do spotřebiče ochladit.
- ▶ Dveře spotřebiče otvírejte co nejméně a na co nejkratší dobu.
- ▶ Spotřebič nenaplňujte přes míru, aby nedošlo ke ztížení cirkulace vzduchu.
- ▶ Uvnitř potravinového balení by neměl být vzduch.
- ▶ Udržujte těsnění dveří čisté, aby se dveře vždy správně zavřely.
- ▶ Rozmrazte zmrazené potraviny v úložném prostoru chladničky nebo ve složce My Zone nastavením teploty -3°C.

**Zákaznický servis**

Doporučujeme používat originální náhradní díly a služby zákaznického servisu Haier.

Máte-li se spotřebičem nějaký problém, podívejte se prosím nejprve do sekce ŘEŠENÍ PROBLÉMU.

Pokud tam nenajdete řešení, kontaktujte prosím

- ▶ místního prodejce nebo
- ▶ naše evropské Servisní centrum (viz seznam telefonních čísel níže) nebo
- ▶ sekce Service & Support na stránkách [www.haier.com](http://www.haier.com), kde můžete aktivovat váš servisní požadavek a také najít často kladené dotazy.

Ještě než budete kontaktovat naše Servisní centrum, zkontrolujte, zda máte níže uvedené informace.

Informace najdete na výkonostním štítku.

Typ \_\_\_\_\_

Výrobní číslo \_\_\_\_\_

Zkontrolujte také Záruční list, který je dodáván spolu se spotřebičem pro případ reklamacce.

Servisní centrum pro Evropu		
Země*	Telefonní číslo	Ceny
<b>Haier Itálie (IT)</b>	199 100 912	
<b>Haier Španělsko (ES)</b>	902 509 123	
<b>Haier Německo (DE)</b>	0180 5 39 39 99	<ul style="list-style-type: none"> <li>• 14 Ct/Min místní linka</li> <li>• max. 42 Ct/Min všichni ostatní</li> </ul>
<b>Haier Rakousko (AT)</b>	0820 001 205	<ul style="list-style-type: none"> <li>• 14,53 Ct/Min místní linka</li> <li>• max. 20 Ct/Min všichni ostatní</li> </ul>
<b>Haier Spojené království (UK)</b>	0333 003 8122	
<b>Haier, Francie (FR)</b>	0980 406 409	

\* Pro další země prosím jděte na [www.haier.com](http://www.haier.com)

Haier Europe Trading S.r.l

Branch UK

Westgate House, Westgate, Ealing

London, W5 1YY

HTF-610D\*7/HTF-710D\*7\_CZ\_V01\_032016

**Haier**





# Návod na obsluhu

## Chladnička-Mraznička

HTF-610D\*7

HTF-710D\*7

\*=Farebný kód:

S, T, CR, BB, W, N, GW,  
G, B, GR, X, F, VZ, SN, P  
alebo M

# Haier

SK

## Ďakujeme Vám, že ste si zakúpili spotrebič značky Haier.

Pred použitím spotrebiča si prosím pozorne prečítajte tento návod. V návode nájdete dôležité informácie, vďaka ktorým budete svoj spotrebič využívať naplno, zaistíte bezpečnú a správnu inštaláciu, použitie a údržbu.

Uchovávajte tento návod na vhodnom mieste, aby ste ho mali vždy poruke a mohli tak spotrebič používať bezpečne a správne.

Ak spotrebič predáte, darujete alebo necháte v dome/byty napr. po sťahovaní, zaistíte odovzdanie návodu, aby sa nový majiteľ spotrebiča mohol zoznámiť s pokynmi na jeho bezpečnú obsluhu.



### Popis

Upozornenie - Dôležité poučenia o bezpečnosti



Všeobecné informácie a tipy



Informácie týkajúce sa životného prostredia

### Likvidácia



Pomôžte chrániť životné prostredie a ľudské zdravie. Obal spotrebiča vyhodte do príslušného kontajnera, aby mohol byť recyklovaný. Pomôžte recyklovať odpad z elektrických a elektronických zariadení. Nevyhadzujte zariadenia označené týmto symbolom do bežného odpadu z domácnosti. Odnesť výrobok do miestneho zariadenia na recykláciu alebo sa obráťte na svoje miestne zastupiteľstvo.



### UPOZORNENIE!

#### Nebezpečenstvo poranenia alebo udusení!

Chladivo, penové zložky a plyny sa musia zlikvidovať profesionálne. Pred riadnou likvidáciou sa uistite, či nie je poškodené potrubie chladiaceho okruhu. Odpojte spotrebič od elektrickej siete. Odrežte napájací kábel a zlikvidujte ho. Aby nedošlo k zatvoreniu detí alebo domácich zvierat do spotrebiča, vyberte zásobníky a zásuvky a odmontujte západku dvierok a tesnenie.

Bezpečnostné informácie .....	4
Odporúčané použitie.....	8
Popis spotrebiča .....	9
Ovládací panel.....	10
Použitie .....	11
Vybavenie spotrebiča.....	18
Starostlivosť a čistenie .....	21
Riešenie problémov .....	23
Inštalácia .....	26
Technické údaje.....	29
Tipy na úsporu energie .....	30
Zákaznícky servis .....	31

## Príslušenstvo

Skontrolujte príslušenstvo a textovú dokumentáciu podľa tohto zoznamu:



Pred zapnutím spotrebiča si najskôr prečítajte nasledujúce bezpečnostné pokyny!:



## UPOZORNENIE!

### Pred prvým použitím

- ▶ Skontrolujte, či nedošlo k poškodeniu spotrebiča v priebehu prepravy.
- ▶ Odstráňte všetky obaly a majte ich mimo dosahu detí.
- ▶ Pred inštaláciou spotrebiča počkajte najmenej 2 hodiny, aby bola zaistená úplná funkcia chladiaceho okruhu.
- ▶ So spotrebičom manipulujte vždy minimálne v 2 osobách, pretože je ťažký.

### Inštalácia

- ▶ Spotrebič umiestnite na dobre vetranom mieste. Zaistite, aby bola nad spotrebičom medzera minimálne 10 cm a okolo spotrebiča aspoň 10 cm.
- ▶ Nikdy neumiestňujte spotrebič vo vlhkom prostredí alebo na mieste, kde by naň mohla striekať voda. Kvapky vody a škvrny osušte a utrite mäkkou čistou tkaninou.
- ▶ Neinštalujte spotrebič na priame slnečné žiarenie alebo do blízkosti tepelných zdrojov (napr. sporák, radiátory).
- ▶ Nainštalujte a vyrovnajte spotrebič na mieste, ktoré zodpovedá jeho veľkosti a spôsobu používania.
- ▶ Udržiavajte vetracie otvory v spotrebiči alebo vo vstavanej konštrukcii čisté a bez prekážok.
- ▶ Uistite sa, či elektrické údaje na výrobnom štítku súhlasia so sieťovým napájaním. Ak to tak nie je, obráťte sa na elektrikára.
- ▶ Spotrebič je prevádzkovaný s 220-240 V AC/50 Hz napájaním. Abnormálne kolísanie napätia môže spôsobiť, že sa spotrebič nepodarí spustiť, alebo sa poškodí regulácia teploty alebo kompresor, alebo počas prevádzky môže vznikať abnormálny hluk. V takom prípade musí byť namontovaný automatický regulátor napätia.
- ▶ Nepoužívajte adaptér s viacerými zásuvkami a predlžovacími káblami.
- ▶ Skontrolujte, či nestojí spotrebič na napájacom kábli. Nestúpajte na napájací kábel.

**UPOZORNENIE!**

- ▶ Použite samostatnú zásuvku na uzemnenie napájania, ktorá je ľahko prístupná. Spotrebič musí byť uzemnený.  
**Len pre Spojené kráľovstvo:** Napájací kábel spotrebiča je vybavený 3-vodičovou (uzemňovacou) zástrčkou, ktorá je vhodná pre štandardnú 3-vodičovú (uzemňovaciu) zásuvku. Nikdy neodstraňujte ani nedemontujte tretí kolík (uzemnenie). Po inštalácii spotrebiča by zásuvka mala zostať prístupná.
- ▶ Nepoškodzujte chladiaci okruh.

**Každodenné používanie**

- ▶ Spotrebič môžu používať deti od 8 rokov a osoby so zníženými fyzickými, zmyslovými alebo mentálnymi schopnosťami, alebo osoby s nedostatočnými skúsenosťami a znalosťami, ak sú pod dohľadom alebo ak boli poučení ohľadom bezpečného používania spotrebiča a ak chápu možné riziká.
- ▶ Deti mladšie ako 3 roky udržiavajte v bezpečnej vzdialenosti od spotrebiča, ak nie sú pod neustálym dohľadom.
- ▶ So spotrebičom sa nesmú hrať deti.
- ▶ Ak v blízkosti spotrebiča uniká zemný plyn alebo iný horľavý plyn, vypnite ventil unikajúceho plynu, otvorte dvere a okná a neodpájajte alebo nepripájajte napájací kábel toho spotrebiča alebo iného spotrebiča.
- ▶ Venujte pozornosť tomu, či je spotrebič nastavený na prevádzku pri rozsahu okolitej teploty medzi 10 a 38 °C. Ak bude ponechaný dlhší čas v prostredí, kde je teplota vyššia alebo nižšia ako je uvedený rozsah, nemusí správne fungovať.
- ▶ Neumiestňujte nestabilné predmety (ťažké predmety, nádoby s vodou) hore na spotrebič, aby ste zabránili poraneniu osôb spôsobenému pádom alebo úrazu elektrickým prúdom spôsobenému kontaktom s vodou.
- ▶ Neťahajte za police v dverkách. Dvierky by sa mohli pokriviť, polička na fľaše odtiahnuť alebo by sa spotrebič mohol prevrátiť.
- ▶ Dvierka spotrebiča otvárajte a zatvárajte len pomocou rukoväte. Medzera medzi dverkami a medzi dverkami a skrinkou je veľmi úzka. Nedávajte ruky do týchto miest, aby ste sa vyhli pricviknutiu prstov. Dvierka spotrebiča otvárajte a zatvárate len vtedy, ak nie sú v dosahu dvierok malé deti.



## UPOZORNENIE!

- ▶ Neskladujte alebo nepoužívajte horľaviny, výbušniny alebo žieravé materiály v spotrebiči alebo v jeho blízkosti.
- ▶ V spotrebiči neskladujte lieky, baktérie alebo chemické látky. Tento spotrebič je určený pre použitie v domácnosti. Neodporúča sa na skladovanie materiálov s požiadavkami na presné teploty.
- ▶ Nikdy neskladujte tekutiny vo fľašiach alebo plechovkách (s výnimkou liehovín s vysokým obsahom alkoholu), predovšetkým perlivých nápojov, v mrazničke, pretože by v priebehu zmrazovania praskli.
- ▶ Ak v mrazničke došlo k zahriatiu, skontrolujte stav potravín.
- ▶ Nenastavujte veľmi nízke teploty v priestore chladničky. Pri vysokom nastavení môže teplota klesnúť pod nulu. Pozor: Môže dôjsť k roztrhnutiu fliaš.
- ▶ Nedotýkajte sa zmrazených potravín mokkými rukami (navlečte si rukavice). Predovšetkým sa vyvarujte konzumácii nanukov ihneď po vybratí z mrazničky. Hrozí nebezpečenstvo omrzlín alebo tvorby pluzgierov z mrazu. Prvá pomoc: ihneď dajte pod tečúcu studenú vodu. V žiadnom prípade sa neodtŕhajte!
- ▶ Nedotýkajte sa vnútorného povrchu mrazničky, keď je zapnutá, hlavne mokkými rukami, pretože by vám ruky mohli primrznúť k povrchu.
- ▶ V prípade výpadku napájania alebo pred čistením spotrebič odpojte od napájania. Skôr ako spotrebič znovu zapnete, počkajte najmenej 5 minút, pretože časté zapínanie môže poškodiť kompresor.
- ▶ Nepoužívajte elektrické zariadenia vo vnútri priestoru spotrebiča, pokiaľ nejde o zariadenia odporúčané výrobcom.

## Údržba/čistenie

- ▶ Zaistite, aby boli pri vykonávaní čistenia a údržby deti pod dozorom.
- ▶ Pred vykonávaním akejkoľvek bežnej údržby odpojte spotrebič od elektrickej siete. Skôr ako spotrebič znovu zapnete, počkajte najmenej 5 minút, pretože časté zapínanie môže poškodiť kompresor.

**UPOZORNENIE!**

- ▶ Pri odpájaní spotrebiča od el. napájania ťahajte za zástrčku, nie za kábel.
- ▶ Spotrebič nečistite tvrdými kefkami, drôtenkami, čistiacimi práškami, benzínom, amyloacetátmi, acetónmi a podobnými organickými prostriedkami, kyselinami alebo alkalickými čistiadlami. Aby ste sa vyhli poškodeniu spotrebiča, na čistenie používajte špeciálne čistiace prostriedky určené pre chladničky.
- ▶ Nezoškrabujte námrazu a ľad ostrými predmetmi. Nepoužívajte spreje, elektrické ohrievače ako sú radiátory, fény, parné čističe alebo iné zdroje tepla, aby ste zabránili poškodeniu plastových častí.
- ▶ Na urýchlenie rozmrazenia nepoužívajte mechanické zariadenia alebo iné prostriedky, ako sú odporúčané výrobcom.
- ▶ Ak je napájací kábel poškodený, musí ho vymeniť výrobca, autorizovaný servis alebo podobne kvalifikovaná osoba, aby sa zabránilo možným rizikám.
- ▶ Nepokúšajte sa o opravu spotrebiča vlastnými silami. V prípade potreby opravy spotrebiča kontaktujte náš zákaznícky servis.
- ▶ Najmenej raz ročne odstráňte prach zo zadnej časti spotrebiča, aby ste obmedzili riziko vzniku požiaru a taktiež zvýšenú spotrebu energie.
- ▶ Počas čistenia na spotrebič nestriekajte ani ho neoplachujte.
- ▶ Pri čistení nepoužívajte kropiace ani parné zariadenia.
- ▶ Studené sklenené police neumývajte horúcou vodou. Náhla zmena teploty by mohla spôsobiť prasknutie skla.

**UPOZORNENIE! Chladiaci plyn**

Spotrebič obsahuje horľavé chladivo IZOBUTÁN (R600a). Skontrolujte, či v priebehu prepravy a inštalácie nedošlo k poškodeniu chladiaceho okruhu. Presakujúce chladivo môže spôsobiť poranenie očí alebo sa môže vznietiť. Ak sa vyskytne porucha, majte všetky zdroje otvoreného ohňa ďalej, dôkladne vyvetrajte miestnosť, **nepripájajte ani neodpájajte** napájacie káble žiadneho spotrebiča v miestnosti. Informujte zákaznícky servis. V prípade, že chladivo príde do kontaktu s očami, ihneď ich opláchnite pod tečúcou vodou a okamžite navštívte očného lekára.



Dbajte na to, aby nedošlo k vzniku požiaru vzplanutím horľavého materiálu.

UPOZORNENIE: Pri umiestnení spotrebiča sa uistite, či nie je napájací kábel zachytený alebo poškodený.

UPOZORNENIE: Chladničku neumiestňujte zadnou stranou k rozbočovačom zásuviek alebo prenosným napájacím zdrojom.

## Odporúčané použitie

Tento spotrebič je určený na chladenie a mrazenie potravín. Je určený výhradne pre použitie v domácnosti a podobných podmienkach, ako sú oblasti kuchynky pre personál v obchodoch, kanceláriách a ďalších pracovných prostrediach; na farmách a pre klientov v hoteloch, motelloch a iných prostrediach obytného typu, rovnako ako v ubytovacích a stravovacích zariadeniach. Nie je určený pre komerčné alebo priemyselné využitie.

Nie je dovolené spotrebič akokoľvek meniť alebo upravovať. Nedovolené zaobchádzanie môže spôsobiť poruchy a stratu záruky.

## Normy a smernice

Tento výrobok vyhovuje požiadavkám všetkých príslušných smerníc ES vrátane súvisiacich harmonizovaných noriem, ktoré sú potrebné na to, aby mohol výrobok niesť označenie CE.



### UPOZORNENIE!

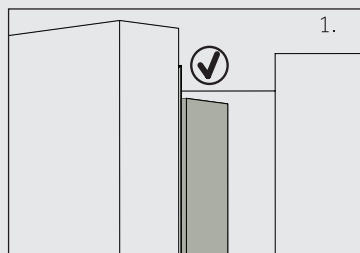

Keď zatvoríte dverka, zvislý pás dvierok na ľavých dverkách sa ohne dovnútra (1).

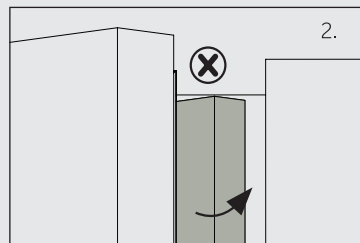

Ak sa pokúsíte zatvoriť ľavé dverka a vertikálny pás na dverkách nie je zahnutý (2), najskôr ho zahnite, v opačnom prípade pás na dverkách zasiahne upevňovací hriadeľ alebo pravé dverka. Tak môže dôjsť k sklzu alebo netesnosti dverok.

Vo vnútri rámu je dispozíciou ohrievacia špirála. Teplota povrchu trochu vzrastie, čo je normálne a nemá žiaden vplyv na funkcie chladničky.





### Poznámka

Niektoré obrázky v tomto návode sa môžu v dôsledku technických zmien a rozdielnosti modelov odlišovať od Vášho spotrebiča.

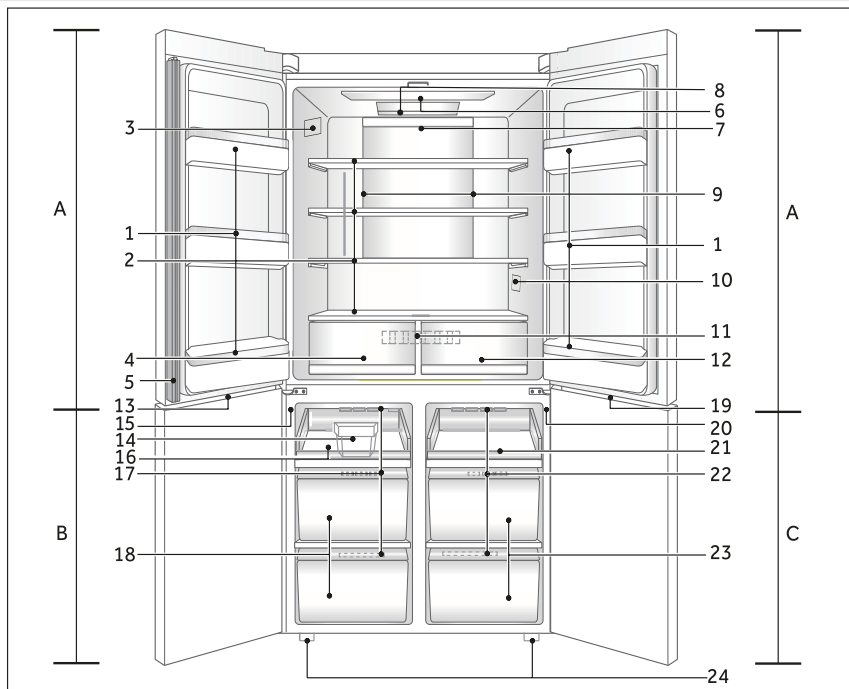

#### A: Priestor chladničky

- 1 Držiak na fľaše/Stojan v dvierkach
- 2 Sklenené poličky
- 3 Typový štítok
- 4 Zásuvka pre vlhkú zónu
- 5 Pás dvierok
- 6 Stropné svetlo
- 7 Zadné svetlo
- 8 Dynamické ABT
- 9 Vzduchový kanál a snímač (za panelom)
- 10 Indikátor správnej teploty (voliteľné)
- 11 Vzduchový kanál (za zásuvkami)
- 12 Zásuvka pre suchú zónu

#### B: Mraziaci priestor

- 13 LED osvetlenie chladničky
- 14 Výrobník ľadu s naberačkou
- 15 Vypínač lampy
- 16 Mraziaci zásobník
- 17 Vzduchové potrubie
- 18 Mraziaca skladovacia zásuvka

#### C: Priestor My Zone

- 19 LED osvetlenie časti Moja Zóna
- 20 Vypínač lampy
- 21 Zásobník
- 22 Vzduchové potrubie
- 23 Zásuvka My Zone
- 24 Nastaviteľné nožičky

## Ovládací panel

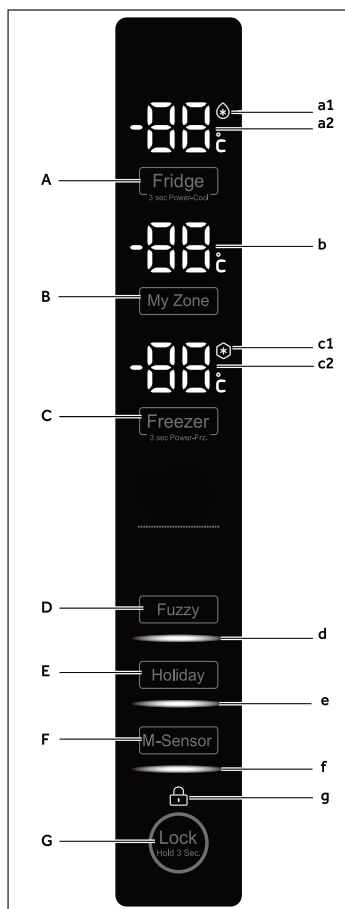

### Tlačidlá:

- A Ovládač chladničky
- B Ovládač My Zone
- C Ovládač mrazničky
- D Ovládač fuzzy režimu
- E Ovládač dovolenkového režimu
- F Ovládač M-Senzora
- G Ovládač zamknutia panela

### Indikátory:

- a1 Funkcia Power Cool
- a2 Teplota chladničky
- b Teplota časti My Zone
- c1 Funkcia Power Freeze
- c2 Teplota mrazničky
- d Fuzzy režim
- e Režim Dovolenka
- f Režim pohybu
- g Zámka ovládacieho panela

## Pred prvým použitím

- ▶ Odstráňte všetky obalové materiály, uchovávajte ich mimo dosahu detí a zlikvidujte ich v súlade s ochranou životného prostredia.
- ▶ Skôr ako vložíte do spotrebiča potraviny, očistite ho vnútra aj zvonku vodou a jemným čistiacim prostriedkom.
- ▶ Po vyrovnaní a očistení spotrebiča počkajte najmenej 2 hodiny, kým ho pripojíte do elektrickej siete. Pozrite si časť INŠTALÁCIA.
- ▶ Nechajte priehradky vychladiť na požadovanú teplotu skôr, ako do nich vložíte potraviny. Funkcia Silné mrazenie pomáha rýchlemu ochladeniu mrazničky.
- ▶ Teplota chladničky, mrazničky a časti My Zone je automaticky nastavená na 4 °C, -18 °C a -6 °C. To je odporúčané nastavenie. Nastavené teploty môžete zmeniť ručne podľa vlastných požiadaviek. Pozrite si časť REŽIM RUČNÉHO NASTAVENIA.

## Dotykové tlačidlá

Tlačidlá na ovládacom paneli sú dotykové tlačidlá, ktoré reagujú na jemný dotyk prstom.

## Zapnutie/vypnutie spotrebiča

Spotrebič je funkčný hneď, ako ho pripojíte do elektrickej siete.

Pri prvom zapnutí spotrebiča sa zobrazí aktuálna teplota chladničky a mrazničky. Displej začne blikať. Ak sú dvierka zatvorené, vypne sa po 30 sekundách.

Zámka panela môže byť aktívna.



### Poznámka: Prednastavenie

- ▶ Spotrebič je nastavený na odporúčanú teplotu 4 °C (chladnička), -18 °C (mraznička) a -6 °C (Priestor My Zone). Za normálnych podmienok okolitého prostredia nie je potrebné teplotu nastavovať.
- ▶ Keď zapnete spotrebič po predchádzajúcom odpojení od elektrickej siete, môže trvať až 12 hodín, kým dosiahne správne teploty.

Pred vypnutím spotrebič vyprázdnite. Ak chcete spotrebič vypnúť, vytiahnite napájací kábel z elektrickej zásuvky.

## Zamknutie/Odomknutie panela



### Poznámka

Ovládací panel sa automaticky zablokuje proti aktivácii vtedy, ak nie je v priebehu 30 sekúnd stlačené žiadne tlačidlo. Ak chcete vykonať akékoľvek nastavenie, ovládací panel musí byť odomknutý.

- ▶ Ak chcete zablokovať všetky prvky na paneli proti aktivácii, podržte 3 sekundy tlačidlo „G“. Bzučiak spustí alarm a zobrazí sa príslušný indikátor „g“ a osvetlenie panela sa vypne. Ak bude stlačené tlačidlo, keď je aktivovaná zámka panela, ikona bude blikať. Zmena nie je spustená.
- ▶ Ak chcete panel odomknúť, znovu podržte tlačidlo „G“.

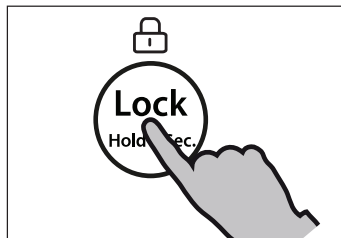

## Pohotovostný režim (Stand-by)

Displej sa automaticky vypne 30 sekúnd po dotyku tlačidla. Displej sa automaticky zamkne. Automaticky sa rozsvieti po stlačení ľubovoľného tlačidla alebo po otvorení dvierok (spustením alarmu sa displej nerozsvieti).

## Voľba pracovného režimu

Na nastavenie spotrebiča môžete zvoliť jednu z nasledujúcich možností:

### 1) Fuzzy režim

V režime Fuzzy môže spotrebič automaticky upravovať teplotu podľa teploty okolia a podľa zmien teploty vo vnútri spotrebiča. Ak nemáte žiadne špeciálne požiadavky, odporúčame použiť režim Fuzzy (pozrite si FUZZY REŽIM nižšie).

### 2) Manuálne nastavenie:

Ak chcete nastaviť teplotu spotrebiča manuálne s ohľadom na uchovávanie špecifických potravín, môžete ju nastaviť prostredníctvom tlačidla nastavenia teploty (pozrite si NASTAVENIE TEPLoty).



### Alarm pri otvorených dverkách

Ak sú jedny dverka otvorené dlhšie ako 1 minútu, ozve sa alarm pre otvorené dverka. Alarm je možné vypnúť zatvorením dverok. Ak sú dverka otvorené dlhšie ako 7 minút, svetlo vo vnútri chladničky a osvetlenie ovládacieho panela sa automaticky vypne.

### Nastavenie teploty

Vnútornú teplotu ovplyvňujú nižšie uvedené faktory:

- ▶ Okolité teplota
- ▶ Početnosť otvárania dverok
- ▶ Množstvo uchovávaných potravín
- ▶ Inštalácia spotrebiča

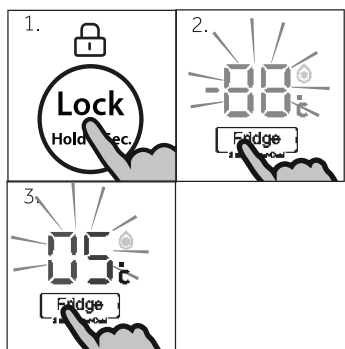

### Nastavenie teploty pre chladničku

1. Ak je zamknutý, odomknite panel dotykom tlačidla „G“.
2. Aby ste zvolili časť chladničky, dotknite sa tlačidla „A“ (Chladnička). Alarm sa spustí a indikátor „a2“ bliká. Zobrazí sa aktuálna teplota chladiaceho priestoru.
3. Pre nastavenie teploty chladničky stlačte tlačidlo „A“. Pri každom stlačení tlačidla zaznie signál. Teplota sa bude zvyšovať po 1 °C, od minimálnej teploty 1 °C po maximálnu teplotu 9 °C. Optimálna teplota v chladničke je 4 °C. Nižšia teplota znamená zbytočnú spotrebu energie.

Ak nie je v priebehu 5 sekúnd stlačené žiadne tlačidlo, nastavenie sa automaticky potvrdí.

### Nastavenie teploty pre mrazničku

1. Ak je zamknutý, odomknite panel dotykom tlačidla „G“ (obr. 5.5.).
2. Aby ste zvolili časť mrazničky, stlačte tlačidlo „C“ (Mraznička). Alarm sa spustí a indikátor „c2“ bliká. Zobrazí sa aktuálna teplota mraziaceho priestoru.
3. Pre nastavenie teploty mrazničky stlačte tlačidlo „C“ (Mraznička). Pri každom stlačení tlačidla zaznie signál. Teplota sa bude zvyšovať po 1 °C, od minimálnej teploty -15 °C po maximálnu teplotu -24 °C. Optimálna teplota v mrazničke je -18 °C. Nižšia teplota znamená zbytočnú spotrebu energie.

Ak nie je v priebehu 5 sekúnd stlačené žiadne tlačidlo, nastavenie sa automaticky potvrdí.

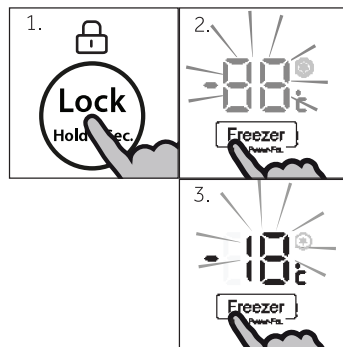

### Poznámka

Teplotu v príslušnom priestore nie je možné upraviť v prípade, ak je aktivovaná akákoľvek iná funkcia (Silné mrazenie, Silné chladenie, Dovoľka alebo Fuzzy režim) alebo je displej zamknutý. Príslušný indikátor bude blikáť a bude sprevádzaný bzučiacom.

### Nastavenie teploty v priestore My Zone

1. Ak je zamknutý, odomknite panel dotykom tlačidla „G“ (obr. 5.5.).
2. Aby ste zvolili zásuvku My Zone, stlačte tlačidlo „B“ (časť My Zone). Zaznie alarm.
3. Rozbliká sa indikátor „b“. Zobrazí sa aktuálna teplota priestoru My Zone. Pre nastavenie teploty priestoru My Zone stlačte tlačidlo „B“. Pri každom stlačení tlačidla zaznie signál. Teplota sa zvyšuje v sekvenciách po 1 °C od minima -18 °C do maxima +5 °C. Pre využiteľné rady si pozrite časť VYBAVENIE SPOTREBIČA.

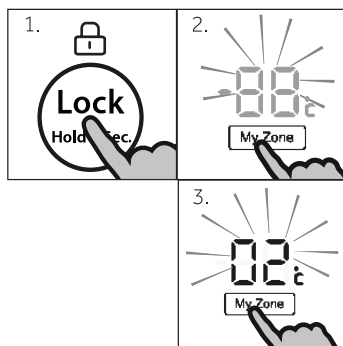

### Poznámka

Teplota nastavená pre zásuvku My Zone nemôže byť vyššia ako teplota nastavená pre chladničku.

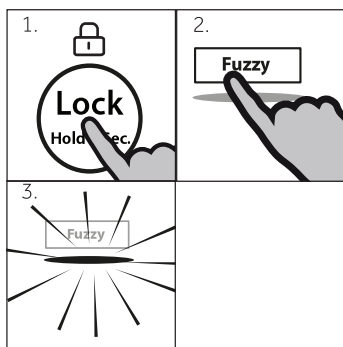

## Fuzzy režim

Vo Fuzzy režime si spotrebič automaticky nastavuje teplotu v závislosti od teploty okolia a od zmien vnútornej teploty. Táto funkcia je úplne automatická.

1. Ak je zamknutý, odomknite panel dotykom tlačidla „G“.
2. Stlačte tlačidlo „D“ (Fuzzy). Zaznie alarm.
3. Rozsvieti sa indikátor „d“ a funkcia je aktívna.

Opakovaním vyššie uvedených krokov, alebo voľbou inej funkcie, môže byť táto funkcia vypnutá.

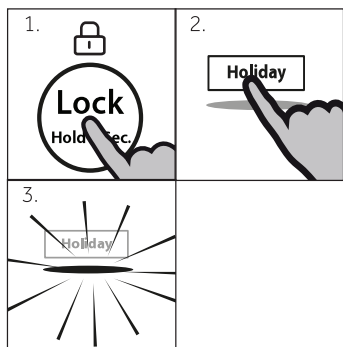

## Režim Dovolená

Touto funkciou nastavíte teplotu spotrebiča na stálych 17 °C.

Vďaka tomu je možné nechať dverka prázdnej chladničky zatvorené bez toho, aby vznikol zápach alebo plesneň - a to počas dlhej neprítomnosti (napr. počas dovolenky). Ostatné časti môžete nastaviť podľa ľubovôle.

1. Ak je zamknutý, odomknite panel dotykom tlačidla „G“.
2. Stlačte tlačidlo „E“ (Dovolenka). Zaznie alarm.
3. Rozsvieti sa indikátor „e“ a funkcia je aktívna.

Opakovaním vyššie uvedených krokov, alebo voľbou inej funkcie, môže byť táto funkcia vypnutá.



## UPOZORNENIE!

Ak je zapnutá funkcia Dovolenka, nesmú byť v chladničke uložené žiadne potraviny. Teplota 17 °C je na uchovávanie potravín veľmi vysoká.

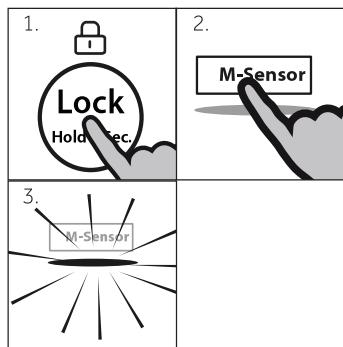

## Pohybový senzor

Nastavením tejto funkcie sa displej automaticky zapne, ak bude pohyb v prednej časti spotrebiča.

1. Ak je zamknutý, odomknite panel dotykom tlačidla „G“.
2. Stlačte tlačidlo F (M-Senzor). Zaznie alarm.
3. Rozsvieti sa indikátor „f“ a funkcia je aktívna.

Opakovaním vyššie uvedených krokov, alebo voľbou inej funkcie, môže byť táto funkcia vypnutá.

### Funkcia Power-Cool

Zapnite funkciu Power Cool, ak chcete uložiť väčšie množstvo potravín (napríklad po nákupe). Funkcia Power Cool urýchli chladenie čerstvých potravín a už uložené potraviny ochráni pred nežiaducim zohriatím. Počiatočne nastavená teplota je od 0 do + 1 °C.

1. Ak je zamknutý, odomknite panel dotykom tlačidla „G“.
2. Stlačte tlačidlo „A“ (Chladnička) na 3 sekundy.
3. Rozsvieti sa indikátor „a1“ a funkcia sa aktivuje.

Opakovaním vyššie uvedených krokov, alebo voľbou inej funkcie, môže byť táto funkcia vypnutá.

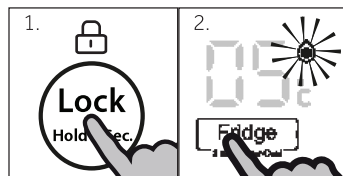

#### Poznámka

- Táto funkcia sa automaticky vypne po dosiahnutí teploty (od 0 do 1 °C). Spotrebič potom bude pracovať pri teplote, ktorá bola nastavená pred použitím funkcie Extra mrazenie.
- Chladiacu teplotu nie je možné nastaviť, ak je aktivovaná funkcia Power-cool.

### Funkcia Power Freeze

Čerstvé potraviny by mali byť úplne zmrazené čo najrýchlejšie. Zachovávajú sa tak najlepšie nutričné hodnoty, vzhľad a chuť. Funkcia Power-Freeze urýchľuje zmrazenie čerstvých potravín a chráni už uložené potraviny pred nežiaducim zohriatím. Ak potrebujete jednorazovo zmraziť veľké množstvo potravín, odporúčame zapnúť funkciu Power-Freeze 12 hodín pred použitím mraziaceho priestoru. Počiatočne nastavená teplota je -24 °C.

1. Ak je zamknutý, odomknite panel dotykom tlačidla „G“.
2. Stlačte tlačidlo „C“ (Mrazička) na 3 sekundy.
3. Rozsvieti sa indikátor „a1“ a funkcia sa aktivuje.

Opakovaním vyššie uvedených krokov, alebo voľbou inej funkcie, môže byť táto funkcia vypnutá.

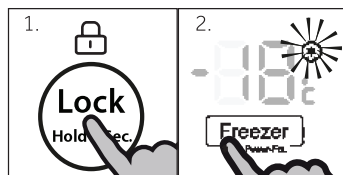

#### Poznámka

Funkcia Power-Freeze sa automaticky vypne po dosiahnutí nastavenej teploty. Spotrebič potom bude pracovať pri teplote, ktorá bola nastavená pred použitím funkcie Extra mrazenie.

## Tipy na uchovávanie čerstvých potravín

### Ukladanie do priestoru chladničky

- ▶ Udržiavajte teplotu v chladničke pod 5 °C.
- ▶ Horúce pokrmy sa musia pred uložením do chladničky schlaďiť na izbovú teplotu.
- ▶ Potraviny by sa mali pred uložením do chladničky umyť a osušiť.
- ▶ Potraviny určené na uloženie do chladničky by mali byť riadne utesnené, aby sa zabránilo zmenám vône alebo chuti.
- ▶ Neskladujte nadmerné množstvo potravín. Pre lepšie a homogénne chladenie nechávajte medzi potravinami medzery, aby mohol okolo nich prúdiť chladný vzduch.
- ▶ Denne používané potraviny by sa mali ukladať do prednej časti polic.
- ▶ Nechajte medzeru medzi potravinami a vnútornými stenami chladničky, aby mohol vzduch voľne prúdiť. Hlavne dajte pozor, aby sa potraviny nedotýkali zadnej steny: mohli by k nej prmrznúť. Zabráňte priamemu kontaktu potravín (hlavne mastných alebo kyslých) s vnútorným povrchom, pretože mastnota a kyseliny ho môžu rozrušiť. Vždy keď narazíte na mastnú/kyslú nečistotu ju ihneď utrite.
- ▶ Zmrazené potraviny rozmrazujte v priestore chladničky. Zmrznuté potraviny znížia teplotu v chladničke a ušetríte tak energiu.
- ▶ Proces starnutia ovocia a zeleniny, napr. niektorých druhov zeleniny, melónov, papáje, banánov, ananásu atď., sa môže v chladničke urýchliť. Preto ich nie je vhodné uchovávať v chladničke. Zrenie veľmi nezrelého ovocia sa ale môže o určitý čas urýchliť. Cibuľu, cesnak, zázvor a ďalšiu koreňovú zeleninu je možné uchovávať pri izbovej teplote.
- ▶ Neprijemné pachy vo vnútri chladničky znamenajú, že sa niečo vylialo a je potrebné chladničku vyčistiť. Pozrite si časť „STAROSTLIVOSŤ A ÚDRŽBA“.
- ▶ Rôzne potraviny je potrebné umiestniť na rôzne miesta podľa toho, aké majú vlastnosti:



### Poznámka

- ▶ Dodržiavajte vzdialenosť viac ako 10 mm medzi uloženými potravinami a vzduchovým kanálom, alebo snímačmi z dôvodu zaistenia chladiaceho účinku.

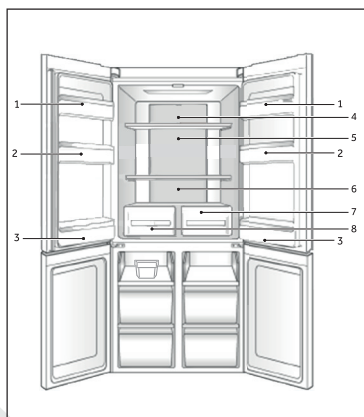

- 1 Maslo a syr, atď.
- 2 Vajcia, plechovky, konzervované potraviny, korenie, atď.
- 3 Nápoje a zavárané potraviny.
- 4 Nakladané potraviny, konzervované potraviny, atď.
- 5 Mäsové výrobky, snack, cestoviny, konzervované potraviny, mlieko, tofu, mliečne výrobky atď.
- 6 Varené mäso, klobásy, atď.
- 7 Zásuvka pre Suchú zónu: suché plody, maslo, oleje, čokoláda
- 8 Zásuvka pre vlhkú zónu: Ovocie, zelenina, šalát, atď.



### Ukladanie do priestoru mrazničky

- ▶ Udržiavajte teplotu v mrazničke pod  $-18\text{ }^{\circ}\text{C}$ .
- ▶ 24 hodín pred mrazením zapnite funkciu Power-Freeze; pre malé množstvo potravín stačí 4 - 6 hodín.
- ▶ Horúce potraviny je potrebné pred vložením do mrazničky schladiť na izbovú teplotu.
- ▶ Potraviny nakrájané na malé porcie zmrazia rýchlejšie a jednoduchšie sa rozmrazia a uvaria. Odporúčaná hmotnosť každej porcie je do 2,5 kg.
- ▶ Je lepšie potraviny pred vložením do mrazničky zabaliť. Vonkajšia strana obalu musí byť suchá, aby sa balíčky k sebe neprilepili. Obalové materiály musia byť bez zápachu, nepriepustné, nesmú byť toxické ani škodlivé.
- ▶ Aby ste neprekročili dobu skladovania potravín, zapíšte prosím dátum zmrazenia, časový limit a názov potraviny na obal. Riadte sa odporúčanou dobou skladovania pri rôznych potravinách.
- ▶ **UPOZORNENIE!** Kyseliny, žieraviny a soľ atď. môžu narušiť vnútorný povrch mrazničky. Neumiestňujte priamo na vnútorný povrch potraviny, ktoré obsahujú tieto látky (napr. morské ryby). Slanú vodu je potrebné z mrazničky ihneď vyčistiť.
- ▶ Neprekračujte doby skladovania potravín, ktoré sú odporúčané výrobcami. Z mrazničky vyberajte len požadované množstvo potravín.
- ▶ Rozmrazené potraviny rýchlo skonzumujte. Rozmrazené jedlo opäť nezmrazujte, pokiaľ ho najskôr neuvaríte, pretože by to negatívne ovplyvnilo jeho použiteľnosť.
- ▶ Neukladajte do mrazničky nadmerné množstvo čerstvých potravín. Pozrite sa na mraziacu kapacitu mrazničky - viď TECHNICKÉ ÚDAJE alebo údaje na výrobnom štítku.
- ▶ Potraviny je možné uchovávať v mrazničke pri teplote najmenej  $-18\text{ }^{\circ}\text{C}$  v trvaní 2 až 12 mesiacov podľa vlastností potravín (napr. mäso: 3 - 12 mesiacov, zelenina: 6 - 12 mesiacov).
- ▶ Ak chcete zmraziť čerstvé potraviny, zabráňte ich kontaktu s už zmrazenými potravinami. Hrozí nebezpečenstvo roztopenia!

### Pri zmrazovaní komerčne mrazených potravín postupujte prosím podľa týchto pokynov:

- ▶ Vždy venujte pozornosť pokynom výrobcu o dĺžke uchovávaní potravín. Neporušujte tieto pokyny!
- ▶ Z dôvodu zachovania kvality potravín sa snažte, aby bola doba medzi nákupom a uložením potravín čo najkratšia.
- ▶ Kupujte potraviny, ktoré boli uchovávané pri teplote  $-18\text{ }^{\circ}\text{C}$  alebo nižšej.
- ▶ Vyhňte sa nákupu potravín, ktoré majú na obale sneh alebo námrazu - môže to značiť, že výrobok bol čiastočne rozmrazený a znovu zmrazený - nárast teploty ovplyvňuje kvalitu potravín.



#### Poznámka

- ▶ Na zaistenie chladiaceho účinku udržiavajte vzdialenosť viac ako 10 mm medzi umiestnenými potravinami a vzduchovým potrubím.

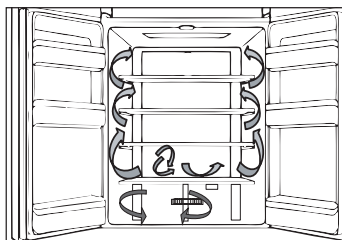

## Viacprúdové chladenie

Chladnička je vybavená systémom viacprúdového chladenia, vďaka ktorému sa prúd studeného vzduchu dostane do každej poličky. Pomáha to udržať rovnomernú teplotu a zaisťovať tak, že potraviny zostanú dlhšie čerstvé.

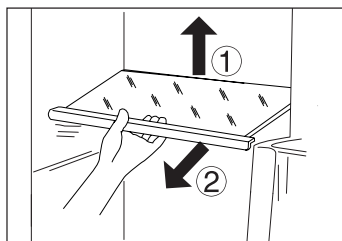

## Nastaviteľné poličky

Výšku políc je možné nastaviť podľa vašich požiadaviek.

1. Ak chcete premiestniť poličku, najskôr nadvihnite jej zadný okraj (1) a potom ju vytiahnite (2).
2. Ak chcete poličku opäť vložiť do chladničky, položte ju na výstupky na oboch stranách a zatlačte ju do krajnej zadnej polohy, pokiaľ nezapadne do žliabkov na stranách.



### Poznámka: Poličky

Skontrolujte, či sú všetky strany poličky v rovnakej úrovni.

## Priestor My Zone

Zariadenie je vybavené priestorom My Zone. Môže byť zvolený v závislosti od účelu požadovanej teploty. Teplotu na skladovanie potravín je možné nastaviť v rozsahu -18 °C až +5 °C.

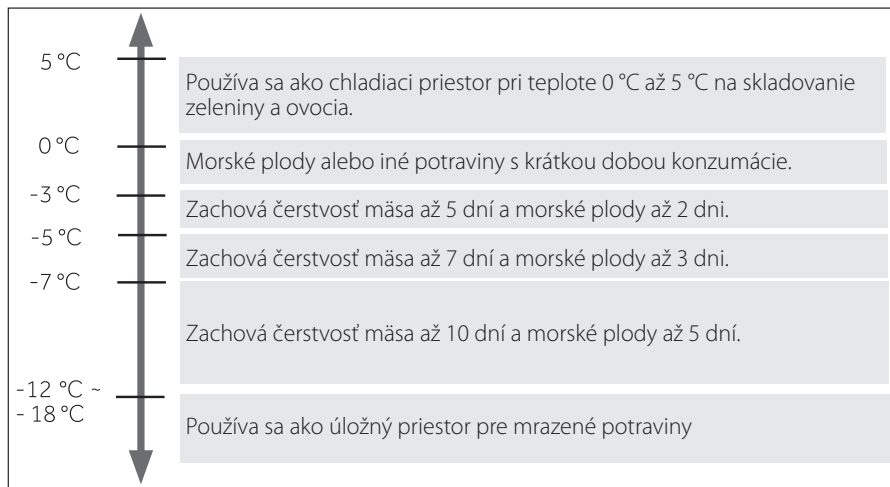

Pre nastavenie zásuvky My Zone, si pozrite časť POUŽITIE.



### Poznámka

- ▶ Z dôvodu rozdielneho obsahu vody v mäse sa niektoré vlhkejšie mäso zmrazí pri teplotách nižších ako 0 °C. Z toho dôvodu by veľmi čerstvé mäso malo byť uchovávané v priestore My Zone pri teplote minimálne 0 °C.
- ▶ Ovocie citlivé na chlad (napr. ananás, avokádo, banány, grapefruity), zelenina (napr. zemiaky, baklažán, fazuľa, uhorky, cukety a paradajky), a syry by sa v priestore My Zone skladovať nemali.
- ▶ Ak je priestor My Zone používaný ako priestor Mraziaceho priestoru, hluk a spotreba energie chladničky sa do určitej miery zvýši.

### Zásuvka pre vlhkú zónu

V tomto priestore je hladina vlhkosti asi 85%. Je automaticky riadená systémom a je vhodná pre skladovanie ovocia, zeleniny, šalátov atď.



### Zásuvka pre suchú zónu

V tomto priestore je hladina vlhkosti okolo 45%. Táto zásuvka je vhodná na skladovanie suchého ovocia a iných suchých potravín s nízkym obsahom vody, ako je maslo, tuky a oleje alebo čokolády.



### Vyberateľné poličky dvierok

Poličky dvierok je možné vybrať za účelom čistenia: Položte ruky na obe strany poličky, zdvihnite ju hore (1) a vytiahnite (2).

Ak chcete vrátiť poličku späť do dvierok, vykonajte vyššie uvedený postup opačne.

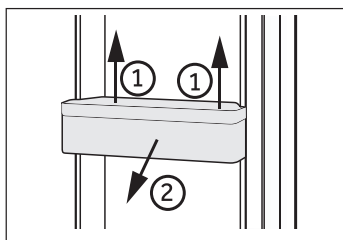

### Vyberateľná zásuvka mrazničky

Ak chcete vybrať zásuvku, vytiahnite ju v maximálnej miere (1), zdvihnite a vyberte ju (2).

Ak chcete zásuvku vrátiť, vykonajte vyššie uvedené kroky v opačnom poradí.

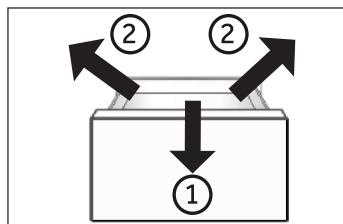

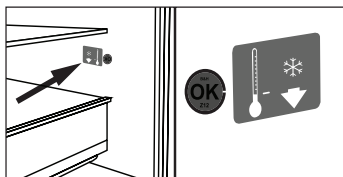

## DOPLNOK: Indikátor správnej teploty

Indikátor správnej teploty je možné využiť na udržiavanie teploty pod +4 °C. Ak indikátor neukazuje „OK“, postupne znižujte teplotu.



### Poznámka:

zapnutí spotrebiča môže trvať až 12 hodín, kým je dosiahnutá správna teplota.

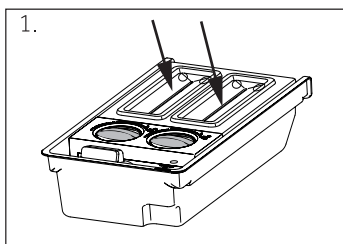

1.

## Výrobník kociek ľadu

1. Nalejte čerstvú pitnú vodu do každého výrobníka ľadu podľa stupnice označenej vo vnútri odmerky, neprekračujte označenie na stupnici.



### Poznámka:

Voda sa nesmie dostať medzi dve tlačidlá, v opačnom prípade 2 tlačidlá zamrznú a kocky ľadu nevypadnú do úložného boxu.

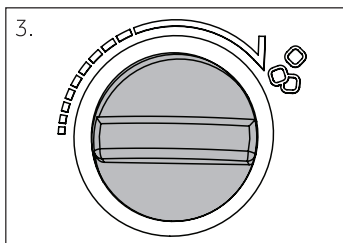

3.

2. Vložte box do priestoru mrazničky.
3. Potom ako voda zamrzne, vyberte ľad zo spotrebiča a manuálne otočte tlačidlo. Následne kocky ľadu automaticky vypadnú do úložného boxu. Zložte kryt a vyberte kocky ľadu.

## Dynamické ATB

Je použitá trojrozmerná technológia na udržanie čerstvosti, čo môže predĺžiť dobu udržania čerstvosti ovocia a zeleniny.

## Svetlo

Pri otvorení dvierok sa rozsvieti vnútorné LED osvetlenie. Výkon svetiel nie je ovplyvnený ďalšími nastaveniami ostatných zariadení.

**UPOZORNENIE!**

Skôr ako začnete s čistením spotrebiča, odpojte ho od elektrickej siete.

**Čistenie**

Spotrebič čistite len vtedy, keď je prázdny alebo ak je v ňom len malé množstvo uskladnených potravín.

Spotrebič by sa mal čistiť každé 4 týždne, či už z dôvodu správnej údržby, alebo aby sa zabránilo pachom z nesprávne uchovávaných potravín.

**UPOZORNENIE!**

- ▶ Spotrebič nečistite tvrdými kefami, drôtenými kefami, čistiacimi práškami, benzínom, amyloacetátmi, acetónmi a podobnými organickými rozpúšťadlami, kyselinami alebo alkalickými čistiacimi. Aby ste sa vyhlí poškodeniu spotrebiča, používajte na čistenie špeciálne čistiace prostriedky určené pre chladničky.
  - ▶ V priebehu čistenia na spotrebič nestriekajte ani ho neoplachujte vodou.
  - ▶ Nepoužívajte pri čistení kropiace ani parné zariadenia.
  - ▶ Studené sklenené poličky neumývajte horúcou vodou. Náhla zmena teploty by mohla spôsobiť prasknutie skla.
  - ▶ Nedomývajte vnútorného povrchu priestoru mrazničky, predovšetkým mokrymi rukami, pretože by vám mohli k povrchu primrznúť.
  - ▶ Ak dôjde k zohriatiu, skontrolujte stav zmrazených potravín.
- ▶ Tesnenie na dvierkach musí byť vždy čisté.
  - ▶ Vnútrotný priestor a povrch spotrebiča čistite špongiou navlhčenou teplou vodou a neutrálnym čistiacim prostriedkom.
  - ▶ Spotrebič umyte a osušte jemnou utierkou.
  - ▶ Na čistenie tlačidiel, LED a ďalších elektrických alebo elektronických častí použite suchú utierku.
  - ▶ Žiadne časti spotrebiča neumývajte v umývačke riadu.
  - ▶ Pred opakovaným spustením spotrebiča počkajte najmenej 5 minút, pretože časté zapínanie môže poškodiť kompresor.

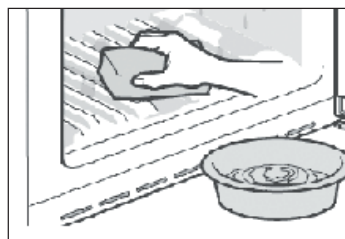
**Čistenie výrobníka kociek ľadu**

1. Vyberte výrobník kociek ľadu zo spotrebiča.
2. Zložte kryt (A) a (B).
3. Vyčistite výrobník kociek ľadu teplou vodou a tekutým prostriedkom na umývanie riadu. Uistite sa, či ste čistiaci prostriedok úplne opláchlí.
4. Zatvorte kryty, naplňte ho pitnou vodou a vložte výrobník kociek ľadu späť do spotrebiča.

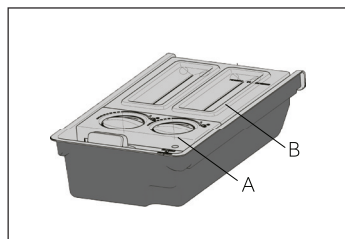

## Odmrazovanie

Odmrazovanie chladničky a mrazničky prebieha automaticky, nie je potrebné ho vykonávať ručne.

## Výmena LED svetla



### UPOZORNENIE!

Nevymieňajte LED svetlo sami, môže ho vymeniť len výrobca alebo autorizovaný servisný technik.

V spotrebiči je ako svetelný zdroj LED svetlo, pretože spotrebováva malé množstvo energie a má dlhú životnosť. Ak sa vyskytne nejaká porucha, kontaktujte prosím zákaznícky servis. Pozrite si časť ZÁKAZNÍCKY SERVIS.

Parametre osvetlenia:

Priehradka	Napätie	Max. výkon
Horní svetlo chladničky	12 V	2 x 2 W
Zadné svetlo chladničky	12 V	1 x 10 W
Mraznička	12 V	1 x 1,8 W
My Zone	12 V	1 x 1,8 W

## Dlhodobé nepoužívanie spotrebiča

Ak nepoužívate spotrebič dlhšie obdobie a nevyužili ste pre chladničku funkciu Dovolenka, alebo funkciu Vypnutia chladničky pre mrazničku:

- ▶ Vyberte potraviny.
- ▶ Odpojte napájací kábel.
- ▶ Očistite spotrebič podľa predtým uvedeného postupu.
- ▶ Nechajte dverka otvorené, aby ste zabránili vzniku nežiaducich pachov vo vnútri spotrebiča.



### Poznámka

Spotrebič zapnite len vtedy, ak je to nevyhnutné.

## Sťahovanie spotrebiča

1. Vyberte všetky potraviny a odpojte spotrebič od elektrickej siete.
2. Poličky a všetky pohyblivé časti v chladničke a mrazničke zaistite lepiacou páskou.
3. Nenakláňajte spotrebič pod väčším uhlom ako 45°, aby nedošlo k poškodeniu chladiaceho systému.



### UPOZORNENIE!

- ▶ Spotrebič dvíhajte sa rukoväte.
- ▶ Nikdy neumiestňujte spotrebič na podlahu v horizontálnej polohe.

Mnoho vzniknutých problémov môžete vyriešiť sami bez špeciálnej kvalifikácie. Ak sa vyskytne nejaký problém, skôr ako sa obrátite na predajcu, skontrolujte všetky uvedené možnosti a postupujte podľa nižšie uvedených pokynov. Vid' ZÁKAZNÍCKY SERVIS.



### UPOZORNENIE!

- ▶ Pred vykonávaním údržby spotrebič vypnite a odpojte ho od elektrickej siete.
- ▶ Elektrické časti smie opravovať len kvalifikovaný odborník, pretože neodborné zásahy by mohli spôsobiť rozsiahle následné poškodenia.
- ▶ Poškodený napájací kábel musí vymeniť výrobca, autorizovaný servis alebo podobne kvalifikovaná osoba, aby sa zabránilo možným rizikám.

Problém	Možná príčina	Možné riešenie
Nefunguje kompresor.	<ul style="list-style-type: none"> <li>• Zástrčka nie je pripojená do elektrickej zásuvky.</li> <li>• Spotrebič je vo fáze odmrazovania.</li> </ul>	<ul style="list-style-type: none"> <li>• Pripojte spotrebič do elektrickej siete.</li> <li>• Pri automatickom odmrazovaní je to normálne.</li> </ul>
Spotrebič pracuje často alebo pracuje veľmi dlho.	<ul style="list-style-type: none"> <li>• Vnútorňa alebo vonkajšia teplota je veľmi vysoká.</li> <li>• Spotrebič bol nejaký čas bez prívodu elektrickej energie.</li> <li>• Dvierka spotrebiča nie sú tesne zatvorené.</li> <li>• Dvierka spotrebiča sa otvárajú veľmi často alebo na dlhý čas.</li> <li>• Nastavená teplota mrazničky je veľmi nízka.</li> <li>• Tesnenie dvierok je znečistené, opotrebované, prasknuté alebo nevhodné.</li> <li>• Nie je zaistená požadovaná cirkulácia vzduchu.</li> </ul>	<ul style="list-style-type: none"> <li>• V tomto prípade je bežné, že spotrebič pracuje dlhší čas.</li> <li>• Bežne trvá 8 až 12 hodín, kým sa spotrebič úplne ochladí.</li> <li>• Zatvorte dvierka/zásuvky a skontrolujte, či stojí spotrebič na rovnom podklade a či sa dvierok nedotýkajú žiadne potraviny ani iné prekážky.</li> <li>• Neotvárajte dvierka chladničky veľmi často.</li> <li>• Nastavte vyššiu teplotu, ak sa spotrebič nedostane na uspokojivú teplotu. Ustálenie teploty chladničky trvá 24 hodín.</li> <li>• Očistite tesnenia dvierok alebo ich nechajte vymeniť v zákaznickom servise.</li> <li>• Zaisťte dostatočnú ventiláciu.</li> </ul>
Vnútro chladničky je znečistené a/alebo zapácha.	<ul style="list-style-type: none"> <li>• Je potrebné vyčistiť vnútro chladničky.</li> <li>• V chladničke sú uložené potraviny s výraznou vôňou.</li> </ul>	<ul style="list-style-type: none"> <li>• Umyte vnútro chladničky.</li> <li>• Potraviny dôkladne zabaľte.</li> </ul>

Problém	Možná príčina	Možné riešenie
Vo vnútri spotrebiča nie je dostatočne chladno.	<ul style="list-style-type: none"> <li>• Je nastavená veľmi vysoká teplota.</li> <li>• Boli vložené teplé potraviny.</li> <li>• Bolo vložených veľmi mnoho potravín súčasne.</li> <li>• Potraviny sú veľmi blízko pri sebe.</li> <li>• Dvierka/zásuvky spotrebiča nie sú tesne zatvorené.</li> <li>• Dvierka/zásuvky spotrebiča sa otvárali veľmi často alebo na dlhý čas.</li> </ul>	<ul style="list-style-type: none"> <li>• Nastavte teplotu znovu.</li> <li>• Pred uložením potraviny vždy ochladte.</li> <li>• Ukladajte vždy malé množstvo potravín.</li> <li>• Medzi potravinami nechávajte medzery, aby mohol vzduch voľne prúdiť.</li> <li>• Zatvorte dvierka/zásuvku.</li> <li>• Neotvárajte dvierka/zásuvky chladničky veľmi často.</li> </ul>
Vo vnútri spotrebiča je veľmi chladno.	<ul style="list-style-type: none"> <li>• Nastavená teplota je veľmi nízka.</li> <li>• Funkcia Power-Freeze je aktívna alebo pracuje veľmi dlho.</li> </ul>	<ul style="list-style-type: none"> <li>• Na stavte teplotu znovu.</li> <li>• Vypnite funkciu Power-Freeze.</li> </ul>
Na vnútornej strane chladničky sa kondenzuje vlhkosť.	<ul style="list-style-type: none"> <li>• Ovzdušie je veľmi teplé a veľmi vlhké.</li> <li>• Dvierka/zásuvky spotrebiča nie sú tesne zatvorené.</li> <li>• Dvierka/zásuvky spotrebiča sa otvárali veľmi často alebo na dlhý čas.</li> <li>• Nádoby na potraviny alebo tekutiny sú otvorené.</li> </ul>	<ul style="list-style-type: none"> <li>• Zvýšte teplotu.</li> <li>• Zatvorte dvierka/zásuvku.</li> <li>• Neotvárajte dvierka/zásuvky chladničky veľmi často.</li> <li>• Nechajte horúce jedlo vychladnúť na izbovú teplotu a zakryte potraviny a tekutiny.</li> </ul>
Na vonkajšom povrchu alebo medzi dvierkami sa hromadí vlhkosť.	<ul style="list-style-type: none"> <li>• Ovzdušie je veľmi teplé a veľmi vlhké.</li> <li>• Dvierka/zásuvky nie sú tesne zatvorené. Kondenzáciu spôsobuje studený vzduch v spotrebiči a teplý vzduch vonku.</li> </ul>	<ul style="list-style-type: none"> <li>• To je vo vlhkom prostredí normálne. Zmena nastane, keď poklesne vlhkosť.</li> <li>• Uistite sa, či sú dvierka/zásuvky tesne zatvorené.</li> </ul>
V mrazničke je hrubá vrstva ľadu a námrazy.	<ul style="list-style-type: none"> <li>• Potraviny neboli správne zabalené.</li> <li>• Dvierka/zásuvky spotrebiča nie sú tesne zatvorené.</li> <li>• Dvierka/zásuvky spotrebiča sa otvárali veľmi často alebo na dlhý čas.</li> <li>• Tesnenie dvierok/zásuviek je znečistené, opotrebované, prasknuté alebo nevhodné.</li> <li>• Vo vnútri je prekážka, ktorá bráni správne zatvoreniu dvierok/zásuvky.</li> </ul>	<ul style="list-style-type: none"> <li>• Potraviny vždy správne zabalte.</li> <li>• Zatvorte dvierka/zásuvku.</li> <li>• Neotvárajte dvierka/zásuvky chladničky veľmi často.</li> <li>• Tesnenie dvierok/zásuvky očistite alebo vymeňte za nové.</li> <li>• Premiestnite poličky, regály dvierok alebo vnútorné zásobníky tak, aby bolo možné zatvoriť dvierka/zásuvku.</li> </ul>



Problém	Možná príčina	Možné riešenie
Bočné strany spotrebiča a pásy dvierok sa môžu zohriať.	• -	• Je to normálne.
Spotrebič robí neobvyklý hluk.	• Spotrebič nestojí na rovnej ploche. • Spotrebič je v kontakte s nejakým predmetom.	• Vyrovnajte spotrebič nastavením nožičiek. • Odstráňte predmety z okolia spotrebiča.
Možno počujete tenký zvuk podobný zvuku tečúcej vody.	• -	• Je to normálne.
Počujete pípnutie alarmu.	• Sú otvorené dvierka úložného priestoru chladničky.	• Zatvorte dvierka.
Počujete slabé hučanie.	• Pracuje antikondenzačný systém	• Zabráňuje to kondenzácii a je to v poriadku.
Nefunguje vnútorné osvetlenie alebo chladiaci systém.	• Zástrčka nie je pripojená do elektrickej zásuvky. • Zdroj napájania nie je v poriadku.  • LED osvetlenie nefunguje.	• Pripojte spotrebič do elektrickej siete.  • Skontrolujte, či je prívod elektrickej energie v miestnosti. Kontaktujte miestneho dodávateľa elektrickej energie! • Za účelom výmeny svetla prosím kontaktujte servis.

## Prerušenie elektrickej energie

V prípade výpadku elektrického prúdu by mali potraviny zostať bezpečne vychladené v priebehu približne 7 hodín. V prípade ďalšieho výpadku prúdu, predovšetkým v lete, postupujte podľa týchto pokynov:

- ▶ Otvárajte dvierka/zásuvky podľa možnosti čo najmenej.
- ▶ V priebehu výpadku dodávky elektrickej energie nepridávajte do spotrebiča ďalšie potraviny.
- ▶ Ak je výpadok prúdu vopred ohlásený a predpokladaná doba výpadku presahuje 7 hodín, vyrobte ľad a vložte ho do zásobníka v hornej časti chladničky.
- ▶ Hneď ako je dodávka energie obnovená, je nevyhnutné skontrolovať stav potravín.
- ▶ V dôsledku zvýšenia teploty v chladničke v priebehu výpadku elektrického prúdu alebo inej poruchy, dôjde k skráteniu doby uloženia potravín a taktiež sa zníži ich kvalita. Potraviny, ktoré sa rozmrazili, by sa mali buď skoro skonzumovať, alebo uvariť a znovu zmraziť (ak je to vhodné), aby sa predišlo zdravotným rizikám.

## Funkcia pamäti pri prerušení napájania

Po obnovení napájania spotrebič pokračuje v nastaveniach, ktoré boli nastavené pred výpadkom elektrickej energie.

## Vybalenie



### UPOZORNENIE!

- ▶ Spotrebič je ťažký. So spotrebičom manipulujte vždy najmenej dvaja.
- ▶ Všetky obalové materiály udržiavajte mimo dosahu detí a zlikvidujte ho spôsobom, ktorý je šetrný k životnému prostrediu.
- ▶ Vyberte spotrebič z obalu.
- ▶ Odstráňte všetky obalové materiály.

## Podmienky okolitého prostredia

Teplota v miestnosti by sa mala pohybovať v rozmedzí 10 °C až 38 °C, pretože môže ovplyvňovať teplotu vo vnútri spotrebiča a spotrebu energie. Neinštalujte spotrebič do blízkosti spotrebičov, ktoré produkujú teplo (sporáky, chladničky), bez izolácie.

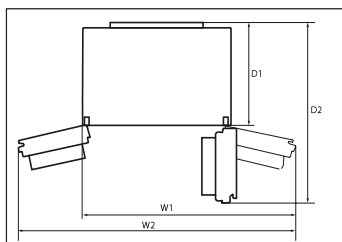

### Priestorové požiadavky

Priestor potrebný pri otvorených dverkách:

W1 = 1215 mm

W2 = 1520 mm

D1 = 650 mm

D2 = 1130 mm

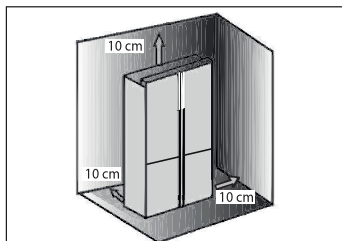

### Ventilačný systém

Na dosiahnutie dostatočnej ventilácie a spotreby, je z dôvodu bezpečnosti potrebné dodržať požiadavky pre správne vetranie.

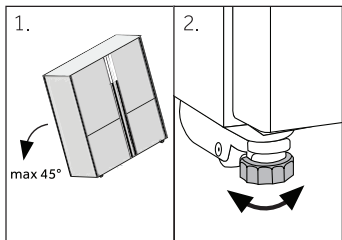

### Umiestnenie spotrebiča

Spotrebič umiestnite na rovný a pevný povrch.

1. Nakloňte spotrebič jemne dozadu.
2. Nastavte nožičky na požadovanú úroveň.

Skontrolujte, či je vzdialenosť od steny k boku spotrebiča, na ktorom je záves dverok, najmenej 100 mm, aby sa dali dverka riadne otvárať.

3. Stabilitu spotrebiče skontrolujete tak, že striedavo udriete do protiahlych strán. Mierne vychýlenie by malo byť rovnaké v oboch smeroch. V opačnom prípade by mohlo dôjsť k deformácii rámu; výsledkom môže byť netesniace zatváranie dvierok. Mierne naklonenie na zadnú stranu uľahčuje zatváranie dvierok.

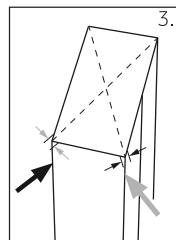

### Jemné doladenie dvierok

Ak nie sú dvierka v jednej rovine, tento nesúlad je možné napraviť nasledujúcim spôsobom:

#### A) Použitie nastavovacích nožičiek

Otočte pätku v smere šípky na zníženie alebo zvýšenie nožičiek.

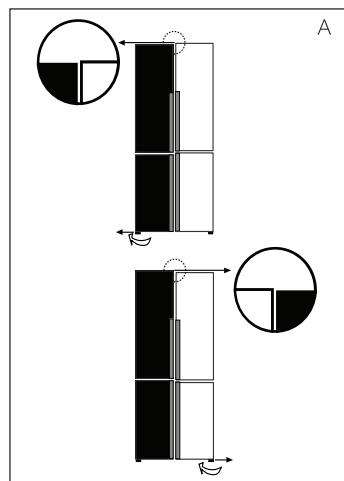

#### B) Použitie dištančnej vložky

- ▶ Otvorte horné dvierka a zdvihnite ich.
- ▶ Opatrne nasuňte dištančnú vložku (nájdete ju vo vrecku s príslušenstvom) na biely plastový kruh na strednom závесе ručne alebo pomocou nástrojov, ako sú napríklad kliešte. Dvierka nepoškrabte alebo na nich nespravte preliačiny.

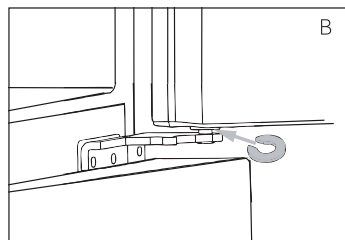

### Poznámka

Pri používaní chladničky v budúcnosti, môže jav nerovnomerných dvierok viesť k pokazeniu uložených potravín. Upravte ich podľa vyššie uvedeného spôsobu.

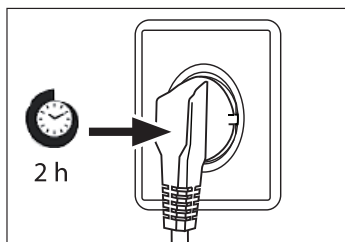

## Čakacia doba

V kapsli kompresora je umiestnený bezúdržbový olej. Pri nakláňaní spotrebiča v priebehu prevozu by sa olej mohol dostať cez zatvorené potrubie. Počkajte 2 - 5 hodín pred pripojením spotrebiča do elektrickej siete, aby sa mohol olej vrátiť do puzdra.

## Elektrické pripojenie

Pred každým pripojením skontrolujte, či:

- ▶ zdroj energie, zásuvka a poistka zodpovedajú údajom na typovom štítku.
- ▶ je zásuvka uzemnená a nepoužívate predlžovací kábel ani viacnásobné zásuvky.
- ▶ sa zástrčka a zásuvka presne zhodujú.

Zástrčku pripojte do riadne nainštalovanej domácej zásuvky.



## UPOZORNENIE!

Poškodený napájací kábel musí byť vymenený v zákazníckom servise, aby nedošlo k vzniku nebezpečenstva (pozrite si Záručný list).

## Informačný list podľa smernice EÚ č. 1060/2010

Obchodná značka	Haier
Identifikačná značka modelu	HTF-610D*7/ HTF-710D*7
Kategória modelu	Chladnička-mraznička
Trieda energetickej účinnosti	A++
Ročná spotreba energie (kWh/rok) <sup>1)</sup>	343/337
Objem chladiaceho priestoru (l)	430/420
Objem mraziaceho priestoru (l) ****	90/88
Počet hviezdčiek	
Teplota ďalších priestorov > 14 °C	Nepoužiteľné
Beznámrazový systém	Áno
Zabezpečenie pri výpadku prúdu (h)	18
Mraziaca kapacita (kg/24 h)	10
Klimatická trieda Spotrebič je určený pre použitie pri teplote okolitého prostredia medzi 10 °C a 38 °C.	SN-N-ST
Vzduchom šírené emisie hluku (db(A) re 1 pW)	40
Typ konštrukcie	Voľne stojaca

<sup>1)</sup> na základe výsledkov 24 hodinovej normalizovanej skúšky. Skutočná spotreba energie bude závisieť od používania a umiestnenia spotrebiča.

## Doplňkové technické údaje

Napätie/Frekvencia	220 - 240 V~/50 Hz
Vstupný prúd (A)	2
Hlavná poistka (A)	16
Chladiaca kvapalina	R600a
Rozmery (v/š/h v mm)	1900/908/750



## Tipy na úsporu energie

- ▶ Skontrolujte, či je spotrebič správne odvetrávaný (pozrite si časť INŠTALÁCIA).
- ▶ Neinštalujte spotrebič na priame slnečné žiarenie, alebo do blízkosti tepelných zdrojov (napr. sporák, radiátory).
- ▶ Nenastavujte na spotrebiči zbytočne nízke teploty. Čím nižšia teplota je na spotrebiči nastavená, tým vyššia je spotreba energie.
- ▶ Funkcia SILNÉ MRAZENIE spotrebováva viac energie.
- ▶ Teplé potraviny nechajte pred uložením do spotrebiča ochladiť.
- ▶ Dvierka spotrebiča otvárajte čo najmenej a na čo najkratší čas.
- ▶ Spotrebič nenapĺňajte nad mieru, aby nedošlo k skomplikovaniu cirkulácie vzduchu.
- ▶ Vo vnútri potravinového balenia by nemal byť vzduch.
- ▶ Udržiavajte tesnenie dvierok čisté, aby sa dvierka vždy správne zatvorili.
- ▶ Zmrazené potraviny rozmrazujte v priestore chladničky, alebo v priestore My Zone nastavením teploty -3 °C.

**Zákaznícky servis**

Odporúčame používať originálne náhradné diely a služby zákazníckeho servisu Haier.  
Ak máte so spotrebičom nejaký problém, pozrite si prosím najskôr časť RIEŠENIE PROBLÉMOV.

Ak tam nenájdete riešenie, kontaktujte prosím

- ▶ miestneho predajcu alebo
- ▶ naše európske Servisné stredisko (viď zoznam telefónnych čísel nižšie) alebo
- ▶ časť Service & Support na stránkach [www.haier.com](http://www.haier.com), kde môžete nájsť telefónne čísla a môžete aktivovať vašu servisnú požiadavku.

Skôr ako budete kontaktovať naše Servisné stredisko, skontrolujte či máte nižšie uvedené informácie.

Informácie nájdete na typovom štítku.

Typ \_\_\_\_\_

Výrobné číslo \_\_\_\_\_

Skontrolujte taktiež Záručný list, ktorý je dodávaný spolu so spotrebičom pre prípad reklamácie.

Servisní centrum pro Evropu		
Štát*	Telefónne číslo	Ceny
<b>Haier Taliansko (IT)</b>	199 100 912	
<b>Haier Španielsko (ES)</b>	902 509 123	
<b>Haier Nemecko (DE)</b>	0180 5 39 39 99	<ul style="list-style-type: none"> <li>• 14 Ct/Min miestna linka</li> <li>• max. 42 Ct/Min mobil</li> </ul>
<b>Haier Rakúsko (AT)</b>	0820 001 205	<ul style="list-style-type: none"> <li>• 14,53 Ct/Min miestna linka</li> <li>• max. 20 Ct/Min všetci ostatní</li> </ul>
<b>Haier Spojené kráľovstvo (UK)</b>	0333 003 8122	
<b>Haier, Francúzsko (FR)</b>	0980 406 409	

\* Ďalšie štáty nájdete na [www.haier.com](http://www.haier.com)

HTF-610D\*/HTF-710D\*7\_SK\_V01\_032016

**Haier**