



Návod na obsluhu

Chladnička-Mraznička

HB18FGSAAA

SK

Haier

Ďakujeme Vám, že ste si zakúpili spotrebič značky Haier.

Pred použitím spotrebiča si prosím pozorne prečítajte tento návod. V návode nájdete dôležité informácie, vďaka ktorým budete svoj spotrebič využívať naplno, zaistíte bezpečnú a správnu inštaláciu, použitie a údržbu.

Uchovávajte tento návod na vhodnom mieste, aby ste ho mali vždy poruke a mohli tak spotrebič používať bezpečne a správne.

Ak spotrebič predáte, darujete alebo necháte v dome/byty napr. po sťahovaní, zaistite odovzdanie návodu, aby sa nový majiteľ spotrebiča mohol zoznámiť s pokynmi na jeho bezpečnú obsluhu.



Popis

Upozornenie - Dôležité poučenia o bezpečnosti



Všeobecné informácie a tipy



Informácie týkajúce sa životného prostredia

Likvidácia



Pomôžte chrániť životné prostredie a ľudské zdravie. Obal spotrebiča vyhodte do príslušného kontajnera, aby mohol byť recyklovaný. Pomôžte recyklovať odpad z elektrických a elektronických zariadení. Nevyhadzujte zariadenia označené týmto symbolom do bežného odpadu z domácnosti. Odnesť výrobok do miestneho zariadenia na recykláciu alebo sa obráťte na svoje miestne zastupiteľstvo.



UPOZORNENIE

Nebezpečenstvo poranenia alebo udusení!

Chladivo, penové zložky a plyny sa musia zlikvidovať profesionálne. Pred riadnou likvidáciou sa uistite, či nie je poškodené potrubie chladiaceho okruhu. Odpojte spotrebič od elektrickej siete. Odrežte napájací kábel a zlikvidujte ho. Aby nedošlo k zatvoreniu detí alebo domácich zvierat do spotrebiča, vyberte zásobníky a zásuvky a odmontujte západku dvierok a tesnenie.

1- Bezpečnostné informácie.....	4
2- Bežný účel použitia.....	8
3- Popis spotrebiča.....	9
4- Ovládací panel.....	10
5- Použitie.....	11
6- Tipy na úsporu energie.....	20
7- Vybavenie spotrebiča.....	21
8- Starostlivosť a čistenie.....	25
9- Riešenie problémov.....	28
10- Inštalácia.....	31
11- Technické údaje.....	34
12- Zákaznícky servis.....	35

Pred zapnutím spotrebiča si najskôr prečítajte nasledujúce bezpečnostné pokyny!:



UPOZORNENIE!

Pred prvým použitím

- ▶ Skontrolujte, či nedošlo k poškodeniu spotrebiča v priebehu prepravy.
- ▶ Odstráňte všetky obaly a majte ich mimo dosahu detí.
- ▶ Pred inštaláciou spotrebiča počkajte najmenej 2 hodiny, aby bola zaistená úplná funkcia chladiaceho okruhu.
- ▶ So spotrebičom manipulujte vždy minimálne v 2 osobách, pretože je ťažký.

Inštalácia

- ▶ Spotrebič umiestnite na dobre vetranom mieste. Zaistite, aby bola nad spotrebičom medzera minimálne 10 cm a okolo spotrebiča aspoň 10 cm.
- ▶ Nikdy neumiestňujte spotrebič vo vlhkom prostredí alebo na mieste, kde by naň mohla striekať voda. Kvapky vody a škvrný osušte a utrite mäkkou čistou tkaninou.
- ▶ Neinštalujte spotrebič na priame slnečné žiarenie alebo do blízkosti tepelných zdrojov (napr. sporák, radiátory).
- ▶ Nainštalujte a vyrovnajte spotrebič na mieste, ktoré zodpovedá jeho veľkosti a spôsobu používania.
- ▶ Udržujte vetracie otvory v spotrebiči alebo vo vstavanej konštrukcii čisté a bez prekážok.
- ▶ Uistite sa, či elektrické údaje na výrobnom štítku súhlasia so sieťovým napájaním. Ak to tak nie je, obráťte sa na elektrikára.
- ▶ Spotrebič je prevádzkový s 220-240 V AC/50 Hz napájaním. Abnormálne kolísanie napätia môže spôsobiť, že sa spotrebič nepodarí spustiť, alebo sa poškodí regulácia teploty alebo kompresor, alebo počas prevádzky môže vznikáť abnormálny hluk. V takom prípade musí byť namontovaný automatický regulátor napätia.
- ▶ Použite samostatnú zásuvku na uzemnenie napájania, ktorá je ľahko prístupná. Spotrebič musí byť uzemnený.
- ▶ **Len pre Spojené kráľovstvo:** Napájací kábel spotrebiča je vybavený 3-vodičovou (uzemňovacou) zástrčkou, ktorá je vhodná pre štandardnú 3-vodičovú (uzemňovaciu) zásuvku. Nikdy neodstraňujte ani nedemontujte tretí kolík (uzemnenie). Po inštalácii spotrebiča by zásuvka mala zostať prístupná.
- ▶ Nepoužívajte adaptér s viacerými zásuvkami a predlžovacími káblami.
- ▶ Skontrolujte, či nestojí spotrebič na napájacom kábli. Nestúpajte na napájací kábel.

- ▶ Nepoškodzuje chladiaci okruh.



UPOZORNENIE!

Každodenné používanie

- ▶ Spotrebič môžu používať deti od 8 rokov a osoby so zníženými fyzickými, zmyslovými alebo mentálnymi schopnosťami, alebo osoby s nedostatočnými skúsenosťami a znalosťami, ak sú pod dohľadom alebo ak boli poučení ohľadom bezpečného používania spotrebiča a ak chápu možné riziká.
- ▶ Deti mladšie ako 3 roky udržiavajte v bezpečnej vzdialenosti od spotrebiča, ak nie sú pod neustálym dohľadom.
- ▶ So spotrebičom sa nesmú hrať deti.
- ▶ Ak v blízkosti spotrebiča uniká zemný plyn alebo iný horľavý plyn, vypnite ventil unikajúceho plynu, otvorte dvere a okná a neodpájajte alebo nepripájajte napájací kábel toho spotrebiča alebo iného spotrebiča.
- ▶ Venujte pozornosť tomu, či je spotrebič nastavený na prevádzku pri rozsahu okolitej teploty medzi 10 a 43 °C. Ak bude ponechaný dlhší čas v prostredí, kde je teplota vyššia alebo nižšia ako je uvedený rozsah, nemusí správne fungovať.
- ▶ Neumiestňujte nestabilné predmety (ťažké predmety, nádoby s vodou) hore na spotrebič, aby ste zabránili poraneniu osôb spôsobenému pádom alebo úrazu elektrickým prúdom spôsobenému kontaktom s vodou.
- ▶ Neťahajte za police v dverkách. Dvierky by sa mohli pokriviť, polička na fľaše odtiahnuť alebo by sa spotrebič mohol prevrátiť.
- ▶ Dvierka spotrebiča otvárajte a zatvárajte len pomocou rukoväte. Medzera medzi dverkami a medzi dverkami a skrinkou je veľmi úzka. Nedávajte ruky do týchto miest, aby ste sa vyhli pricviknutiu prstov. Dvierka spotrebiča otvárajte a zatvárate len vtedy, ak nie sú v dosahu dvierok malé deti.
- ▶ Neskladujte alebo nepoužívajte horľaviny, výbušniny alebo žieravé materiály v spotrebiči alebo v jeho blízkosti.
- ▶ V spotrebiči neskladujte lieky, baktérie alebo chemické látky. Tento spotrebič je určený pre použitie v domácnosti. Neodporúča sa na skladovanie materiálov s požiadavkami na presné teploty.
- ▶ Nikdy neskladujte tekutiny vo fľašiach alebo plechovkách (s výnimkou liehovín s vysokým obsahom alkoholu), predovšetkým perlivých nápojov, v mrazničke, pretože by v priebehu zmrazovania praskli.
- ▶ Ak v mrazničke došlo k zahriatiu, skontrolujte stav potravín.



UPOZORNENIE!

Každodenné používanie

- ▶ Nenastavujte veľmi nízke teploty v priestore chladničky. Pri vysokom nastavení môže teplota klesnúť pod nulu. Pozor: Môže dôjsť k roztrhnutiu fliaš.
- ▶ Nedotýkajte sa zmrazených potravín mokkými rukami (navlečte si rukavice). Predovšetkým sa vyvarujte konzumácii nanukov ihneď po vybratí z mrazničky. Hrozí nebezpečenstvo omrzlín alebo tvorby pluzgierov z mrazu. Prvá pomoc: ihneď dajte pod tečúcu studenú vodu. V žiadnom prípade sa neodtŕhajte!
- ▶ Nedotýkajte sa vnútorného povrchu mrazničky, keď je zapnutá, hlavne mokkými rukami, pretože by vám ruky mohli primrznúť k povrchu.
- ▶ V prípade výpadku napájania alebo pred čistením spotrebič odpojte od napájania. Skôr ako spotrebič znovu zapnete, počkajte najmenej 5 minút, pretože časté zapínanie môže poškodiť kompresor.
- ▶ Nepoužívajte elektrické zariadenia vo vnútri priestoru spotrebiča, pokiaľ nejde o zariadenia odporúčané výrobcom.

Údržba/čistenie

- ▶ Zaistite, aby boli pri vykonávaní čistenia a údržby deti pod dozorom.
- ▶ Pred vykonávaním akejkoľvek bežnej údržby odpojte spotrebič od elektrickej siete. Skôr ako spotrebič znovu zapnete, počkajte najmenej 5 minút, pretože časté zapínanie môže poškodiť kompresor.
- ▶ Pri odpájaní spotrebiča od el. napájania ťahajte za zástrčku, nie za kábel.
- ▶ Nezoškrabujte námrazu a ľad ostrými predmetmi. Nepoužívajte spreje, elektrické ohrievače ako sú radiátory, fény, parné čističe alebo iné zdroje tepla, aby ste zabránili poškodeniu plastových častí.
- ▶ Na urýchlenie rozmrazenia nepoužívajte mechanické zariadenia alebo iné prostriedky, ako sú odporúčané výrobcom.
- ▶ Ak je napájací kábel poškodený, musí ho vymeniť výrobca, autorizovaný servis alebo podobne kvalifikovaná osoba, aby sa zabránilo možným rizikám.
- ▶ Nepokúšajte sa o opravu spotrebiča vlastnými silami. V prípade potreby opravy spotrebiča kontaktujte náš zákaznícky servis.

**UPOZORNENIE!****Údržba/čistenie**

- ▶ Najmenej raz ročne odstráňte prach zo zadnej časti spotrebiča, aby ste obmedzili riziko vzniku požiaru a taktiež zvýšenú spotrebu energie.
- ▶ Počas čistenia na spotrebič nestriekajte ani ho neoplachujte.
- ▶ Pri čistení nepoužívajte kropiace ani parné zariadenia.
- ▶ Studené sklenené police neumývajte horúcou vodou. Náhla zmena teploty by mohla spôsobiť prasknutie skla.

Informácie o chladiacom plyne**UPOZORNENIE!**

Spotrebič obsahuje horľavé chladivo IZOBUTÁN (R600a). Skontrolujte, či v priebehu prepravy a inštalácie nedošlo k poškodeniu chladiaceho okruhu. Presakujúce chladivo môže spôsobiť poranenie očí alebo sa môže vznietiť. Ak sa vyskytne porucha, majte všetky zdroje otvoreného ohňa ďalej, dôkladne vyvetrajte miestnosť, **nepripájajte ani neodpájajte** napájacie káble žiadneho spotrebiča v miestnosti. Informujte zákaznícky servis. V prípade, že chladivo príde do kontaktu s očami, ihneď ich opláchnite pod tečúcou vodou a okamžite navštívte očného lekára.

**VAROVANIE!**

Keď zatvoríte dverka, zvislý pás dvierok na ľavých dverkách sa ohne dovnútra (1).

Ak sa pokúsíte zatvoriť ľavé dverka a vertikálny pás na dverkách nie je zahnutý (2), najskôr ho zahnite, v opačnom prípade pás na dverkách zasiahne upevňovací hriadeľ alebo pravé dverka. Tak môže dôjsť k sklzu alebo netesnosti dvierok.

V zvislom nosníku dvierok sa nachádza zohrievací závit. Teplota povrchu trochu vzrastie, čo je normálne a nemá žiaden vplyv na funkcie chladničky.

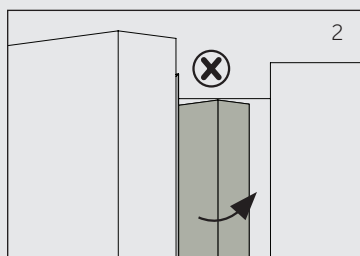
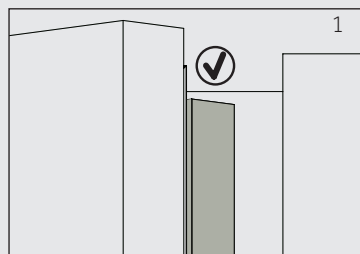

2.1- Bežný účel použitia

Tento spotrebič je určený na chladenie a mrazenie potravín. Je skonštruovaný výhradne pre použitie v suchom interiéri domácností. Nie je určený pre komerčné alebo priemyselné využitie.

Nie je dovolené spotrebič akokoľvek meniť alebo upravovať. Nedovolené zaobchádzanie môže spôsobiť poruchy a stratu záruky.

2.2 Príslušenstvo

Skontrolujte príslušenstvo a textovú dokumentáciu podľa tohto zoznamu (Obr. 2.2):

2.2

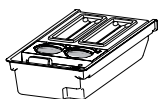

Výrobník ľadu s
naberačkou ľadu



2 držiaky na
vajcia



3 dištančné
vločky



Osviežujúca
podložka



Energetický
štítok



Záručný list



Návod na
obsľuhu



Poznámka: Rozdiely

Niektoré ilustrácie v tomto návode sa môžu v dôsledku technických zmien a rozdielnosti modelov odlišovať od Vášho spotrebiča.

3.1.1 Obrázky spotrebiča (Obr. 3)

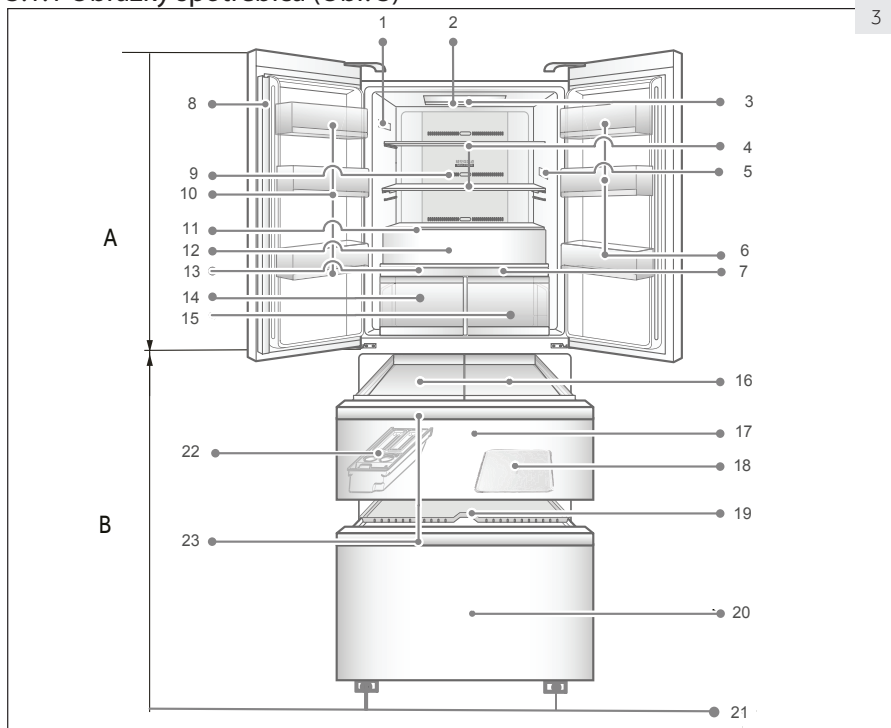

A: Priestor chladničky

- 1 Výkonostný štítok
- 2 LED osvetlenie chladničky
- 3 ABT sterilizačný modul
- 4 Sklenená polička
- 5 Indikátor správnej teploty (voliteľné)
- 6 Polička dvierok
- 7 Panel zásuvky Suchej Zóny
- 8 Prah dvierok
- 9 Vzduchové potrubie
- 10 Polička dvierok
- 11 Otočný kryt zásuvky na ovocie a zeleninu
- 12 Zásuvka na ovocie a zeleninu

- 13 Panel zásuvky Vlhkej Zóny

- 14 Zásuvka Vlhkej Zóny
- 15 Zásuvka Suchej Zóny

B: Mraziaci priestor

- 16 Mraziaci box
- 17 Horná zásuvka mrazničky
- 18 Tácka na predmrazenie
- 19 Osviežujúca podložka
- 20 Dolná zásuvka mrazničky
- 21 Nastaviteľné nožičky
- 22 Výrobník ľadu
- 23 Rukoväť zásuvky mrazničky

Ovládací panel (obr. č. 4)

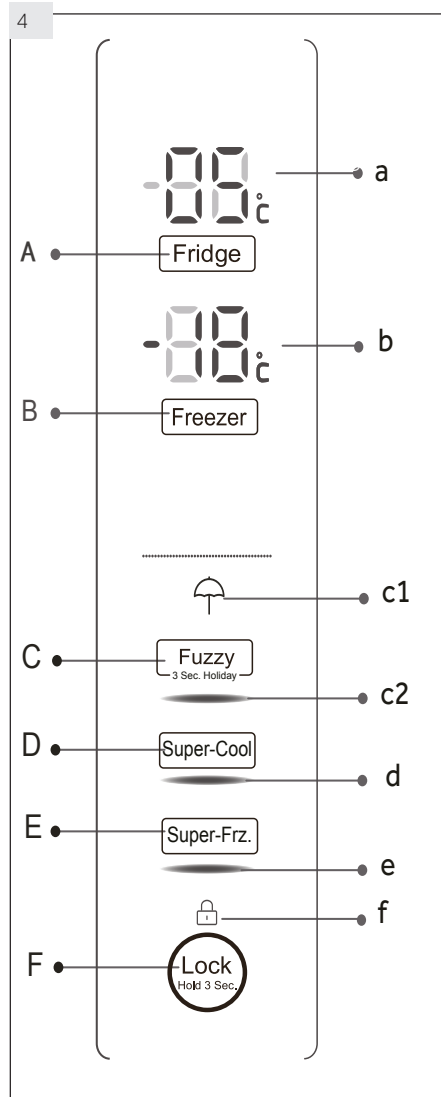

Tlačidlá:

- A Nastavenie teploty chladničky
- B Nastavenie teploty mrazničky
- C Zapnutie/vypnutie režimu Fuzzy a funkcie Dovolenka
- D Zapnutie/vypnutie funkcie Super chladenie
- E Zapnutie/vypnutie funkcie Super mrazenie
- F Zamknutie/Odomknutie panela

Indikátory:

- a Teplota chladiacej časti
- b Teplota mraziacej časti
- c1 Funkcia „Dovolenka“
- c2 Fuzzy režim
- d Funkcia Extra Cool
- e Funkcia Extra Freeze
- f Zamknutie panela

5.1 Pred prvým použitím

- ▶ Odstráňte všetky obalové materiály, uchovávajte ich mimo dosahu detí a zlikvidujte ich v súlade s ochranou životného prostredia.
- ▶ Skôr ako vložíte do spotrebiča potraviny, očistite ho vnútra aj zvonku vodou a jemným čistiacim prostriedkom.
- ▶ Po vyrovnaní a očistení spotrebiča počkajte najmenej 2 hodiny, kým ho pripojíte do elektrickej siete. Pozrite si časť INŠTALÁCIA.
- ▶ Nechajte priehradky vychladiť na požadovanú teplotu skôr, ako do nich vložíte potraviny. Pomocou funkcií Rýchleho chladenia a Rýchleho mrazenia sa priehradky rýchlo vychladia.
- ▶ Teplota chladničky je automaticky nastavená na 5 °C a teplota mrazničky na -18 °C. Ide o odporúčané nastavenie. Nastavené teploty môžete zmeniť ručne podľa vlastných požiadaviek. Pozrite si časť NASTAVENIE TEPLoty.

5.2 Dotykové tlačidlá

Tlačidlá na ovládacom paneli sú dotykové tlačidlá, ktoré reagujú na jemný dotyk prstom.

5.3 Zapnutie/vypnutie spotrebiča

Spotrebič je funkčný hneď, ako ho pripojíte do elektrickej siete.

Pri prvom zapnutí spotrebiča, indikátory teploty „a“ a „b1“ ukazujú prednastavené hodnoty (pozrite si časť POZNÁMKY).



Poznámka: Prednastavenie

- ▶ Spotrebič je nastavený na odporúčanú teplotu 5 °C (chladnička) a -18 °C (mraznička). Za normálnych podmienok okolitého prostredia nie je potrebné teplotu nastavovať.
- ▶ Prednastavenie funkcie pre zásuvku Suchá Zóna je „Ovocie a zelenina“, pri zásuvke Vlhká Zóna „Vysoká vlhkosť“.
- ▶ Keď zapnete spotrebič po predchádzajúcom odpojení od elektrickej siete, môže trvať až 12 hodín, kým dosiahne správne teploty.

Pred vypnutím spotrebič vyprázdňte. Ak chcete spotrebič vypnúť, vytiahnite napájací kábel z elektrickej zásuvky.

5.4 Pohotovostný režim

Displej sa automaticky vypne 30 sekúnd po dotyku tlačidla. Displej sa automaticky zamkne. Pri dotyku ľubovoľného tlačidla alebo otvorení dvierok/zásuvky sa automaticky rozsvieti.

5.5

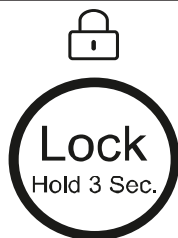

5.5 Zamknutie/Odomknutie panela



Poznámka: Zámka ovládacieho panela

Ovládací panel sa automaticky zablokuje proti aktivácii vtedy, ak nie je v priebehu 30 sekúnd stlačené žiadne tlačidlo. Ak chcete vykonať akékoľvek nastavenie, ovládací panel musí byť odomknutý.

- ▶ Ak chcete zablokovať všetky prvky na paneli proti aktivácii, podržte 3 sekundy tlačidlo „F“. Rozsvieti sa príslušný indikátor „f“.
- ▶ Ak chcete panel odomknúť, znovu sa dotknite tlačidla.

5.6 Alarm pri otvorených dverkách/zásuvke

Ak sú jedny dverka alebo zásuvky mrazničky otvorené dlhšie ako 1 minútu, ozve sa alarm. Alarm je možné vypnúť zatvorením dverok/zásuvky. Ak sú dverka/zásuvka otvorené dlhšie ako 7 minút, svetlo vo vnútri chladničky a osvetlenie ovládacieho panela sa automaticky vypne.

5.7 Voľba pracovného režimu

Pre nastavenie spotrebiča môžete zvoliť jednu z nasledujúcich možností:

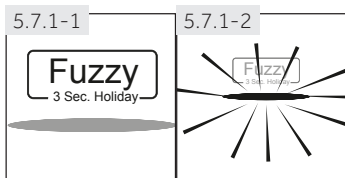

5.7.1 Fuzzy režim

Ak nemáte žiadne špeciálne požiadavky, odporúčame využitie fuzzy režimu:

Vo Fuzzy režime si spotrebič automaticky nastavuje teplotu v závislosti od teploty okolia a od zmien vnútornej teploty. Táto funkcia je úplne automatická.

1. Ak je zamknutý, odomknite panel dotykom tlačidla „F“ (obr. 5.5).
2. Dotknite sa tlačidla „C“ (Fuzzy) (Obr. 5.7.1-1).
3. Rozsvieti sa indikátor „c2“ a funkcia sa aktivuje (obr. 5.7.1-2).

Opakovaním vyššie uvedených krokov, alebo voľbou ďalšej funkcie, môže byť táto funkcia opäť vypnutá.

5.7.2 Režim manuálneho nastavenia

Ak chcete nastaviť teplotu spotrebiča manuálne s ohľadom na uchovávanie špecifických potravín, môžete ju nastaviť pomocou tlačidla pre nastavenie teploty:



Poznámka: Konflikt s ostatnými funkciami

Teplotu v príslušnom priestore nie je možné upraviť v prípade, ak je aktivovaná akákoľvek iná funkcia (Extra cool, Extra Freeze, Dovolená nebo Fuzzy), alebo je displej zamknutý. Príslušný indikátor bude sprevádzaný bzučiakom.

5.7.2.1 Nastavenie teploty pre chladničku

1. Ak je zamknutý, odomknite panel dotykem tlačidla „F“ (obr. 5.5).
2. Aby ste zvolili časť chladničky, dotknite sa tlačidla „A“ (Chladnička). Zobrazí sa aktuálna teplota chladiaceho priestoru (obr. 5.7.2-1).
3. Dotknite sa postupne tlačidla „A“ (Chladnička), pokiaľ nezačne blikať požadovaná hodnota teploty (obr. 5.7.2-2).
Pri každom dotyku tlačidla zaznie signál. Teplota sa bude zvyšovať po 1 °C, od minimálnej teploty 1 °C po maximálnu teplotu 9 °C. Optimálna teplota v chladničke je 5 °C. Nižšia teplota znamená zbytočnú spotrebu energie.
4. Ak chcete potvrdiť nastavenú teplotu, dotknite sa akéhokoľvek tlačidla okrem „A“ (Chladnička) alebo počkajte 5 sekúnd a nastavená hodnota sa potvrdí automaticky. Zobrazená teplota prestane blikať.

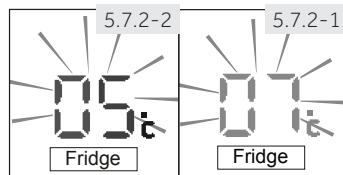

5.7.2.2 Nastavenie teploty pre mrazničku

1. Ak je zamknutý, odomknite panel dotykem tlačidla „F“ (obr. 5.5).
2. Dotknite sa tlačidla „B“ (Mraznička) pre voľbu časti mrazničky. Zobrazí sa aktuálna teplota mraziaceho priestoru (obr. 5.7.2-3).
3. Dotknite sa postupne tlačidla „B“ (Mraznička), pokiaľ nezačne blikať požadovaná hodnota teploty (obr. 5.7.2-4).
Pri každom stlačení tlačidla zaznie signál. Teplota sa bude zvyšovať po 1 °C, od -14 °C po -24 °C. Optimálna teplota v mrazničke je -18 °C. Nižšia teplota znamená zbytočnú spotrebu energie.
4. Ak chcete potvrdiť nastavenú teplotu, stlačte akékoľvek tlačidlo okrem „B“ (Mraznička) alebo počkajte 5 sekúnd a nastavená hodnota sa potvrdí automaticky. Zobrazená teplota prestane blikať.

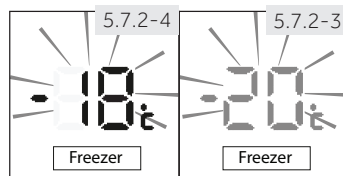



Poznámka: Faktory ovplyvňujúce teplotu

Vnútrotné teploty ovplyvňujú nižšie uvedené faktory:

- ▶ Okolité teplota
- ▶ Početnosť otvárania dvierok
- ▶ Množstvo uchovávaných potravín
- ▶ Inštalácia spotrebiča

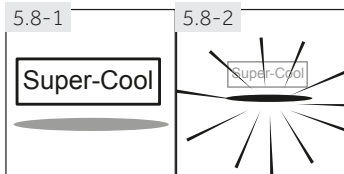

5.8 Funkcia extra chladenie

Ak chcete uložiť väčšie množstvo potravín (napr. po nákupe), zapnite funkciu Extra chladenie. Funkcia Extra chladenie urýchli chladenie čerstvých potravín a už uložené potraviny ochráni pred nežiaducim zohriatím. Keď funkcia začína, teplota je okolo +1 °C.

1. Ak je zamknutý, odomknite panel dotykom tlačidla „F“ (obr. 5.5.).
2. Dotknite sa tlačidla „D“ (Super-Cool) (obr. 5.8.-1).
3. Rozsvieti sa indikátor „d“ a funkcia sa aktivuje (obr. 5.8.-2).

Opakovaním vyššie uvedených krokov, alebo voľbou ďalšej funkcie, môže byť táto funkcia opäť vypnutá.



Poznámka: Automaticky sa vypne

Táto funkcia sa automaticky vypne, ak funkcia trvala dlhšie ako 4 hodiny.

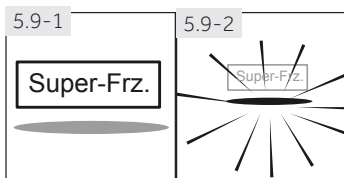

5.9 Funkcia extra mrazenie (Super Freeze)

Čerstvé potraviny by mali byť úplne zmrazené čo najrýchlejšie. Zachovávajú sa tak najlepšie nutričné hodnoty, vzhľad a chuť. Funkcia Extra mrazenie urýchľuje zmrazenie čerstvých potravín a chráni už uložené potraviny pred nežiaducim zohriatím. Ak potrebujete jednorazovo zmraziť veľké množstvo potravín, odporúčame zapnúť funkciu Extra mrazenie 24 hodín pred použitím mraziaceho priestoru. Pri spustení funkcie je teplota okolo -24 °C až -30 °C.

1. Ak je zamknutý, odomknite panel dotykom tlačidla „F“ (obr. 5.5.).
2. Dotknite sa tlačidla „E“ (Super-Freeze) (obr. 5.9.-1).
3. Rozsvieti sa indikátor „e“ a funkcia sa aktivuje (obr. 5.9.-2).

Opakovaním vyššie uvedených krokov, alebo voľbou ďalšej funkcie, môže byť táto funkcia opäť vypnutá.



Poznámka: Automaticky sa vypne

Po 56 hodinách sa funkcia Extra mrazenie automaticky vypne. Spotrebič bude potom pracovať pri teplote, ktorá bola nastavená pred použitím funkcie Extra mrazenie.

5.10 Funkcia Dovolenka

Touto funkciou nastavíte teplotu spotrebiča na stálych 17 °C. Ak je teplota okolia pod 17 °C, teplota chladničky je blízko teplote okolia.

Vďaka tomu je možné nechať dvierka prázdnej chladničky zatvorené bez toho, aby vznikol zápach alebo pleseň - a to počas dlhej neprítomnosti (napr. počas dovolenky). Časť mrazničky môžete nastaviť podľa ľubovôle.

1. Ak je zamknutý, odomknite panel dotykom tlačidla „F“ (obr. 5.5).
2. Dotknite sa postupne tlačidla „C“ (Fuzzy) na 3 sekundy (Obr. 5.10). Rozsvieti sa indikátor „c1“ a funkcia sa aktivuje.

Opakovaním vyššie uvedených krokov, alebo voľbou inej funkcie, môže byť táto funkcia vypnutá.

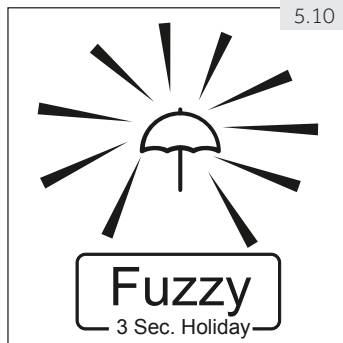

UPOZORNENIE!

Ak je zapnutá funkcia Dovolenka, nesmú byť v chladničke uložené žiadne potraviny. Teplota 17 °C je na uchovávanie potravín veľmi vysoká.

5.11 Zásuvka Suchej Zóny

Priestor chladničky je vybavený zásuvkou Suchej Zóny Podľa požiadaviek pre skladovanie potravín je možné zvoliť najvhodnejšiu funkciu, aby bola zachovaná optimálna nutričná hodnota potravín. K dispozícii sú nasledujúce funkcie:

5.11.1 Funkcia Vzácne

Spotrebič má priestor pre vzácne potraviny s miernym a suchým čerstvým vzduchom s inteligentným ovládaním, ktoré bráni zvlhnutiu a spleniveniu a chráni výživné hodnoty potravín na dlhý čas. Táto funkcia je vhodná na uloženie suchých potravín s nízkym obsahom vody, ako je čaj, káva, sušené ovocie, atď.

5.11.2 Funkce Fruits & Veg. (Ovocie a zelenina)

Táto funkcia je vhodná na skladovanie ovocia a zeleniny, ako sú jablká a mrkva.



Poznámka: Funkce Fruits & Veg. (Ovocie a zelenina)

Ovocie citlivé na chlad (napr. ananás, avokádo, banány, grapefruity), zelenina (napr. zemiaky, baklažán, fazuľa, uhorky, cukety a paradajky), a syry by sa v zásuvke Suchej Zóny skladovať nemali.

5.11.3 Funkcia 0°C Fresh

Táto funkcia nastaví teplotu v zásuvke Suchá Zóna na 0 °C. Je vhodná na skladovanie čerstvých potravín, ako je mäso a instantné výrobky. Väčšina potravín zostane pri teplote 0 °C čerstvých, ale nezamrzne.

Poznámka: 0°C Fresh

V dôsledku rozdielneho obsahu vody v mäse sa niektoré vlhkejšie mäsa zmrazia pri teplotách nižších ako 0 °C. Z toho dôvodu by veľmi čerstvé mäso malo byť uchovávané v zásuvke Suchej Zóny, pri teplote minimálne 0 °C.

Poznámka: Zásuvka Suchej Zóny

- ▶ Jedna z troch funkcií priestoru Suchej Zóny musí byť vždy aktívna.
- ▶ Ak si vyberiete „0 °C Čerstvé“ alebo „Vzácne“, nastavte teplotu v priestore chladničky na strednú úroveň (5 °C), aby boli potraviny chránené v optimálnom skladovacom prostredí.

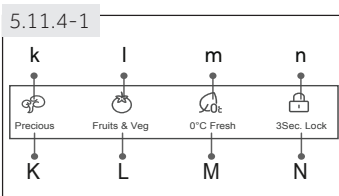

5.11.4 Nastavenie funkcie pre zásuvku Suchá Zóna

Funkciu je možné zadať pomocou samostatného panela (obr. 5.11.4-1), ktorý sa nachádza na kryte zásuvky.

1. Ak svieti indikátor „n“, panel je zamknutý a musí sa odomknúť dotykom tlačidla „N“ (3 s zámka) na 3 sekundy (obr. 5.11.4-2). Zaznie bzučiak a indikátor „n“ zhasne (obr. 5.11.4-2).
2. Dotknite sa príslušného tlačidla „K/L/M“ požadovanej funkcie. Po niekoľkých sekundách sa rozsvieti príslušný indikátor „k/l/m“ a funkcia bude aktivovaná.
3. Zamknite panel dotykom tlačidla „N“ (3 s. zámka) na 3 sekundy. Zaznie bzučiak a indikátor „n“ sa rozsvieti (obr. 5.11.4-3)

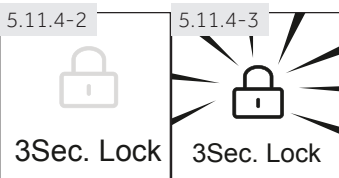

5.12 Zásuvka Vlhkej Zóny

Priestor chladničky je vybavený zásuvkou Vlhkej Zóny. Vhodný modul bez polyetylénu zlepšuje uchovanie čerstvosti odstránením dozrievania. K dispozícii sú nasledujúce funkcie:

Funkcia	Odporúčané potraviny
Nízka vlhkosť. ☹️	Suché ovocie a ďalšie potraviny s nízkym obsahom vody, ako sú maslo, tuky a oleje, chlieb alebo čokoláda.
Stredná vlhkosť. 🍏	Hrušky, hrozno atď.
Vysoká vlhkosť. 🥬	Kapusta, huby, atď.

5.12.1 Vyberte funkciu pre zásuvku Vlhkej Zóny

Vlhkosť v tejto zásuvke sa môže upraviť pomocou samostatného ovládacieho panela vlhkosti (obr. 5.12.1), ktorý sa nachádza na kryte zásuvky.

Kroky sú rovnaké, ako je popísané v kapitole 5.11.4, ale len pomocou panela pre Vlhkú Zónu.

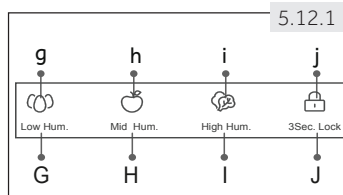

Poznámka: Zámka ovládacieho panela

Ovládací panel zásuvky Suchá Zóna a Vlhká Zóna sa automaticky zamkne, aby nebol aktívny vtedy, ak sa otvoria dvierka. Ak chcete vykonať akékoľvek nastavenie, ovládací panel musí byť odomknutý.

5.13 Funkcia vypnutia chladničky

Táto funkcia vypne chladničku. Nemá to žiaden vplyv na mrazničku.

1. Panel musí byť zamknutý.
2. Stlačte súčasne tlačidlo „A“ (chladnička) a „B“ (mraznička) na 3 sekundy (obr. 5.13).
3. Indikátor teploty chladničky „a“ ukazuje „Z“ a funkcia je aktivovaná.

Rovnakým postupom môžete funkciu Vypnutia chladničky zrušiť manuálne.

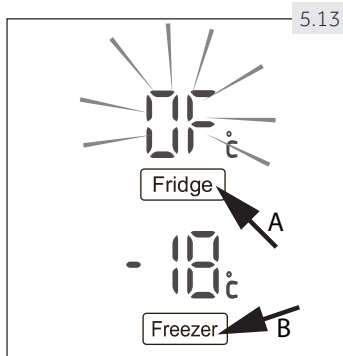

UPOZORNENIE!

- Pred vypnutím spotrebič vyprázdňte.
- Keď je aktivovaná funkcia Vypnutia chladničky, na zabránenie vzniku zápachu alebo plesní, nechajte dvierka chladiaceho priestoru otvorené.

5.14 Tipy na uchovávanie čerstvých potravín

5.14.1 Ukladanie do priestoru chladničky

- ▶ Udržiavajte teplotu v chladničke pod 5 °C.
- ▶ Horúce pokrmy sa musia pred uložením do chladničky schladiť na izbovú teplotu.
- ▶ Potraviny by sa mali pred uložením do chladničky umyť a osušiť.
- ▶ Potraviny určené na uloženie do chladničky by mali byť riadne utesnené, aby sa zabránilo zmenám vône alebo chuti.
- ▶ Neskladujte nadmerné množstvo potravín. Pre lepšie a homogénne chladenie nechávajte medzi potravinami medzery, aby mohol okolo nich prúdiť chladný vzduch.
- ▶ Denne používané potraviny by sa mali ukladať do prednej časti polic.
- ▶ Nechajte medzeru medzi potravinami a vnútornými stenami chladničky, aby mohol vzduch voľne prúdiť. Hlavne dajte pozor, aby sa potraviny nedotýkali zadnej steny: mohli by k nej prmrznúť. Zabráňte priamemu kontaktu potravín (hlavne mastných alebo kyslých) s vnútorným povrchom, pretože masnota a kyseliny ho môžu rozrušiť. Vždy keď narazíte na mastnú/kyslú nečistotu ju ihneď utrite.
- ▶ Zmrazené potraviny rozmrazujte v priestore chladničky. Ušetríte tak energiu.
- ▶ Proces starnutia ovocia a zeleniny, napr. niektorých druhov zeleniny, melónov, papáje, banánov, ananásu atď., sa môže v chladničke urýchliť. Preto ich nie je vhodné uchovávať v chladničke. Zrenie veľmi nezrelého ovocia sa ale môže o určitý čas urýchliť. Cibuľu, cesnak, zázvor a ďalšiu koreňovú zeleninu je možné uchovávať pri izbovej teplote.
- ▶ Neprijemné pachy vo vnútri chladničky znamenajú, že sa niečo vylialo a je potrebné chladničku vyčistiť. Pozrite si časť „STAROSTLIVOSŤ A ÚDRŽBA“.
- ▶ Rôzne potraviny je potrebné umiestniť na rôzne miesta podľa toho, aké majú vlastnosti: (obr.: 5.14.1).

5.14.1

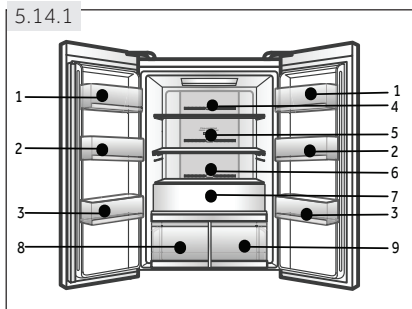

- 1 Maslo, syry, vajcia, korenie, atď.
- 2 Vajcia, konzervované potraviny, korenie, atď.
- 3 Nápoje a zavárané potraviny.
- 4 Nakladané potraviny, konzervované potraviny, atď.
- 5 Mäsové výrobky, snack potraviny, atď.
- 6 Cestoviny, mlieko, tofu, mliečne výrobky atď.
- 7 Ovocie, zelenina, šalát, atď.
- 8 Zásuvka Suchej Zóny
 - ▶ ☉ : Maslo, tuky, oleje, čokoláda atď.
 - ▶ 🍏 : Hrušky, hrozno atď.
 - ▶ 🥬 : Kapusta, huby, atď.
- 9 Zásuvka Vlhkej Zóny
 - ▶ ☕ : Čaj, káva, sušené ovocie, atď.
 - ▶ 🍎 : Jablká, mrkva atď.
 - ▶ 🥒 : Surové čerstvé potraviny

5.14.2 Ukladanie do priestoru mrazničky

- ▶ Udržiavajte teplotu v mrazničke pod -18°C .
- ▶ 24 hodín pred mrazením zapnite funkciu Extra mrazenie; pre malé množstvo potravín stačí 4 - 6 hodín.
- ▶ Horúce potraviny je potrebné pred vložením do mrazničky schladiť na izbovú teplotu.
- ▶ Potraviny nakrájané na malé porcie zmrazia rýchlejšie a jednoduchšie sa rozmrazia a uvaria. Odporúčaná hmotnosť každej porcie je do 2,5 kg.
- ▶ Je lepšie potraviny pred vložením do mrazničky zabaliť. Vonkajšia strana obalu musí byť suchá, aby sa balíčky k sebe neprilepili. Obalové materiály musia byť bez zápachu, nepriepustné, nesmú byť toxické ani škodlivé.
- ▶ Aby ste neprekročili dobu skladovania potravín, zapíšte prosím dátum zmrazenia, časový limit a názov potraviny na obal. Riadte sa odporúčanou dobou skladovania pri rôznych potravinách.
- ▶ **UPOZORNENIE!** Kyseliny, žieraviny a soľ atď. môžu narušiť vnútorný povrch mrazničky. Neumiestňujte priamo na vnútorný povrch potraviny, ktoré obsahujú tieto látky (napr. morské ryby). Slanú vodu je potrebné z mrazničky ihneď vyčistiť.
- ▶ Neprekračujte doby skladovania potravín, ktoré sú odporúčané výrobcami. Z mrazničky vyberajte len požadované množstvo potravín.
- ▶ Rozmrazené potraviny rýchlo skonzumujte. Rozmrazené jedlo opäť nezmrazujte, pokiaľ ho najskôr neuvaríte, pretože by to negatívne ovplyvnilo jeho použiteľnosť.
- ▶ Neukladajte do mrazničky nadmerné množstvo čerstvých potravín. Pozrite sa na mraziacu kapacitu mrazničky - viď TECHNICKÉ ÚDAJE alebo údaje na výrobnom štítku.
- ▶ Potraviny je možné uchovávať v mrazničke pri teplote najmenej -18°C v trvaní 2 až 12 mesiacov podľa vlastností potravín (napr. mäso: 3 - 12 mesiacov, zelenina: 6 - 12 mesiacov).
- ▶ Ak chcete zmraziť čerstvé potraviny, zabráňte ich kontaktu s už zmrazenými potravinami. Hrozí nebezpečenstvo roztopenia!

1 Mraziaci box

Drobné zmrazené potraviny, ako je mäso alebo malá pizza

2 Horná zásuvka mrazničky:

Formy na ľad, mraziace vrecká, jemné potraviny, ako zmrzlina, zelenina, chlieb, atď.

3 Zásuvka na predmrazenie:

Väčšia pizza, malé kusy, ako sú bylinky, zmrzliny atď.

4 Dolná zásuvka mrazničky:

Veľké/ťažšie porcie jedla, ako napríklad mäso na pečenie atď.

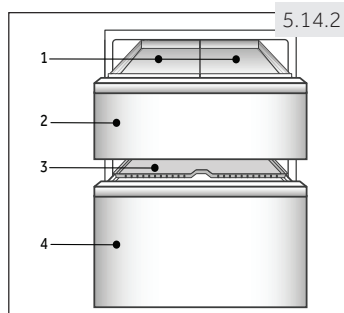

5.14.3 Pri zmrazovaní komerčne mrazených potravín postupujte prosím podľa týchto pokynov:

- ▶ Vždy venujte pozornosť pokynom výrobcu o dĺžke uchovávaní potravín. Neporušujte tieto pokyny!
- ▶ Z dôvodu zachovania kvality potravín sa snažte, aby bola doba medzi nákupom a uložením potravín čo najkratšia.
- ▶ Kupujte potraviny, ktoré boli uchovávané pri teplote -18°C alebo nižšej.
- ▶ Vyhnite sa nákupu potravín, ktoré majú na obale sneh alebo námrazu - môže to značiť, že výrobok bol čiastočne rozmrazený a znovu zmrazený - nárast teploty ovplyvňuje kvalitu potravín.



Tipy na úsporu energie

- ▶ Skontrolujte, či je spotrebič správne odvetrávaný (pozrite si časť INŠTALÁCIA).
- ▶ Neinštalujte spotrebič na priame slnečné žiarenie, alebo do blízkosti tepelných zdrojov (napr. sporák, radiátory).
- ▶ Nenastavujte na spotrebiči zbytočne nízke teploty. Čím nižšia teplota je na spotrebiči nastavená, tým vyššia je spotreba energie.
- ▶ Funkcia EXTRA CHLADENIE a EXTRA MRAZENIE spotrebováva viac energie.
- ▶ Teplé potraviny nechajte pred uložením do spotrebiča ochladiť.
- ▶ Dvierka spotrebiča otvárajte čo najmenej a na čo najkratší čas.
- ▶ Spotrebič nenapĺňajte nad mieru, aby nedošlo k skomplikovaniu cirkulácie vzduchu.
- ▶ Vo vnútri potravinového balenia by nemal byť vzduch.
- ▶ Udržiavajte tesnenie dvierok čisté, aby sa dvierka vždy správne zatvorili.
- ▶ Zmrazené potraviny rozmrazujte v priestore chladničky.

7.1 Viacprúdové chladenie

Chladnička je vybavená systémom viacprúdového chladenia, vďaka ktorému sa prúd studeného vzduchu dostane do každej poličky (obr. 7.1). Pomáha to udržať rovnomernú teplotu a zaistiť tak, že potraviny zostanú dlhšie čerstvé.

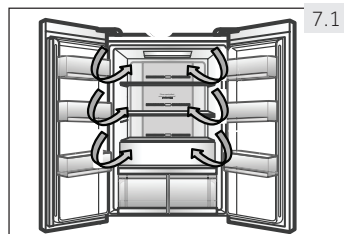

7.1

7.2 Nastaviteľné poličky

Výšku políc je možné nastaviť podľa vašich požiadaviek.

1. Ak chcete premiestniť poličku, najskôr nadvihnite jej zadný okraj (1) a potom ju vytiahnite (2) (obr. 7.2).
2. Ak chcete poličku opäť vložiť do chladničky, položte ju na výstupky na oboch stranách a zatlačte ju do krajnej zadnej polohy, pokiaľ nezapadne do žliabkov na stranách.

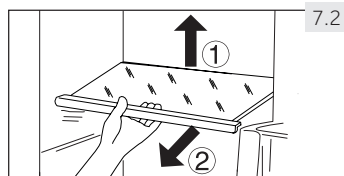

7.2



Poznámka: Poličky

Skontrolujte, či sú všetky strany poličky v rovnakej úrovni.

7.3 Vyberateľné poličky dvierok

Poličky dvierok je možné vybrať za účelom čistenia: Položte ruky na obe strany poličky, zdvihnite ju hore (1) a vytiahnite (2) (obr. 7.3).

Ak chcete vrátiť poličku späť do dvierok, vykonajte vyššie uvedený postup opačne.

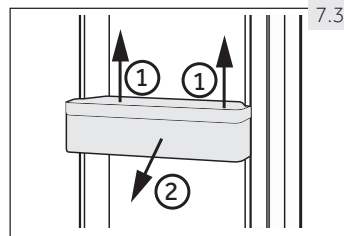

7.3

7.4 Zásuvka na ovocie a zeleninu

Zóna skladovania pre ovocie a zeleninu (obr. 7.4) na uchovanie čerstvosti a zdravého stavu.

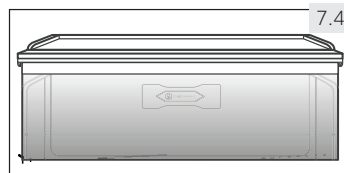

7.4



Poznámka: Zásuvka na ovocie a zeleninu

Ovocie citlivé na chlad (napr. ananás, avokádo, banány, grapefruity), zelenina (napr. zemiaky, baklažán, fazuľa, uhorky, cukety a paradajky) a syry by sa v zásuvke na ovocie a zeleninu nemali skladovať.

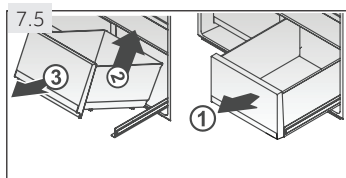

7.5 Zásuvka Vlhkej Zóny a Suchej Zóny

Pre použitie a nastavenie zásuvky Vlhkej Zóny a Suchej Zóny si pozrite časť POUŽITIE.

Na vybratie zásuvky:

1. Vytiahnite (1) ju do maximálneho vysunutia (obr. 7.5).
2. Zdvihnite (2) ju, aby ste vysunuli zásuvku z koľajničky a vytiahnite ju (3).

Vrátenie späť sa vykonáva v opačnom poradí.

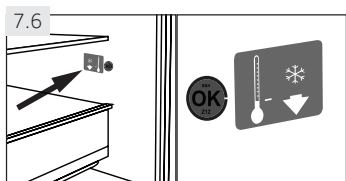

7.6 VOLITEĽNÉ: Indikátor správnej teploty

Indikátor správnej teploty (obr. 7.6) je možné využiť na udržiavanie teploty pod +4 °C. Ak indikátor neukazuje „OK“, postupne znižujte teplotu.



Poznámka: Nálepka OK

Po zapnutí spotrebiča môže trvať až 12 hodín, kým je dosiahnutá správna teplota.

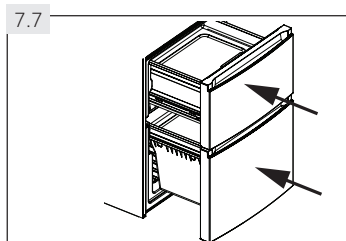

7.7 3D-mraziaca zásuvka

Zásuvky v mrazničke (obr. 7.7) je možné úplne vytiahnuť v priamom smere. Sú namontované na ľahko sa otáčajúce výsuvné koľajničky, takže môžete pohodlne ukladať a vyberať zmrazené potraviny. Vďaka mechanizmu automatického zatvárania dveriek je ovládanie jednoduché a šetrí energiu.



UPOZORNENIE!

Nepreťažujte zásuvky: Maximálne zaťaženie každej zásuvky je: 35 kg!.

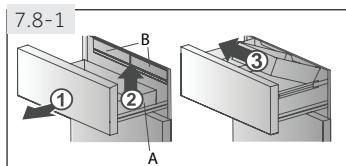

7.8 Vyberateľná zásuvka mrazničky

Zásuvku mrazničky je možné vybrať:

7.8.1 Horná zásuvka mrazničky

1. Vytiahnite hornú zásuvku mrazničky do maximálnej pozície (obr. 7.8.1).
2. Zdvihnite zásuvku (A) a vyberte ju.
3. Vytiahnite boxy mrazničky (B) do maximálnej polohy, zdvihnite boxy z koľajničiek a vytiahnite.

Ak chcete vrátiť zásuvku a boxy, vykonajte vyššie uvedené kroky v opačnom poradí.

7.8.2 Spodná zásuvka mrazničky

1. Vytiahnite spodnú zásuvku mrazničky do maximálnej pozície (obr. 7.8.2).
2. Zdvihnite zásuvku na mrazenie (A) po doraz, zdvihnite a vyberte ju.
3. Zdvihnite zásuvku (B), pokiaľ sa neoddelí od podpery, zatlačte do mrazničky a nakloňte pre vytiahnutie.

Ak chcete vrátiť zásuvku a mraziace boxy, vykonajte vyššie uvedené kroky v opačnom poradí.

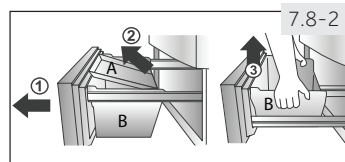

7.9 Priehradka na predmrazenie

Spodná zásuvka je vybavená priehradkou na predmrazenie (obr. 7.9). Čerstvo zmrazené potraviny je možné oddeliť od už zmrazených, takže proces zmrazovania môže prebiehať plynule a už zmrazené potraviny sa nezohrejú. Ak zmeníte usporiadanie zmrazených potravín, je možné tieto priestory využiť na jednoduché uloženie malých vecí, napr. byliniek, zmrzliny.

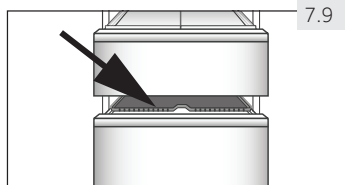

7.10 Osviežujúca podložka

Osviežujúca podložka (obr. 7.10) môže byť použitá na:

1. Quick Freeze - Rýchle mrazenie

Použitím osviežujúcej podložky v mraziacej časti, budú potraviny položené na túto podložku zmrazené trikrát rýchlejšie ako v obyčajnej mrazničke. Zóna maximálnej tvorby ľadových kryštálov bude minimalizovaná; zachová sa tak kvalita potravín:

- Položte Osviežujúcu podložku do hornej zásuvky mrazničky do príslušného otvoru a vložte potraviny na stranu s potlačou „Fresher Pad“.

2. Rýchle rozmrazovanie

Pomocou Osviežujúcej podložky mimo spotrebiča budú potraviny rozmrazené päťkrát rýchlejšie ako bez podložky, pretože:

- Povoľte pomocou osviežujúcej podložky vychladnutie na izbovú teplotu na rovnej ploche mimo spotrebiča. Položte potraviny na stranu s potlačou „Fresher Pad“.



Poznámka: Osviežujúca podložka

- Pri použití v mrazničke sa nedotýkajte hliníkovej časti osviežujúcej podložky. Vaše ruky môžu prmrznúť k jej povrchu. Noste rukavice.
- Pri položení do mrazničky musí byť osviežujúca podložka suchá.

7.11-1

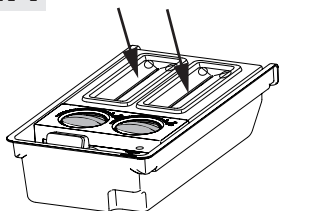

7.11-2

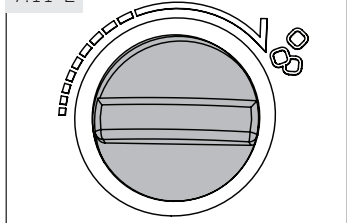

7.11 Výrobník ľadu

1. Nalejte čerstvú pitnú vodu do každého výrobníka ľadu podľa stupnice označenej vo vnútri odmerky, neprekračujte označenie na stupnici (obr. 7.11-1).



Poznámka:

Voda sa nesmie dostať medzi dve tlačidlá, v opačnom prípade 2 tlačidlá zamrznú a kocky ľadu nevypadnú do úložného boxu.

2. Vložte obal do horného priestoru mrazničky.
3. Potom ako voda zamrzne, vyberte ľad zo spotrebiča a manuálne otočte tlačidlo. (obr. 7.11-2). Následne kocky ľadu automaticky vypadnú do úložného boxu. Zložte kryt a vyberte kocky ľadu.

7.12 Obal do mrazničky

V súprave sú dve mraziace pakety, ktoré predlžujú dobu skladovania zmrazených potravín v prípade výpadku dodávky elektrického prúdu. Mraziace pakety je najlepšie použiť vtedy, keď sú umiestnené v hornej zásuvke mrazničky priamo na zmrazených potravinách.

7.13 Svetlo

Pri otvorení dvierok sa rozsvieti vnútorné LED osvetlenie. Výkon svetiel nie je ovplyvnený ďalšími nastaveniami ostatných zariadení.

7.14 ABT sterilizačný modul

Táto funkcia sterilizuje chladničku s mierou 99.9%; priehradka bude vyčistená a dezodorovaná.

**UPOZORNENIE!**

Skôr ako začnete s čistením spotrebiča, odpojte ho od elektrickej siete.

8.1 Všeobecne

Spotrebič čistite len vtedy, keď je prázdny alebo ak je v ňom len malé množstvo uskladnených potravín.

Spotrebič by sa mal čistiť každé 4 týždne, či už z dôvodu správnej údržby, alebo aby sa zabránilo pachu z nesprávne uchovávaných potravín.

**UPOZORNENIE!**

- ▶ Spotrebič nečistite tvrdými kefami, drôtenými kefami, čistiacimi práškami, benzínom, amyloacetátmi, acetonmi a podobnými organickými rozpúšťadlami, kyselinami alebo alkalickými čističmi. Aby ste sa vyhlí poškodeniu spotrebiča, používajte na čistenie špeciálne čistiace prostriedky určené pre chladničky.
 - ▶ V priebehu čistenia na spotrebič nestriekajte ani ho neoplachujte vodou.
 - ▶ Nepoužívajte pri čistení kropiace ani parné zariadenia.
 - ▶ Studené sklenené poličky neumývajte horúcou vodou. Náhla zmena teploty by mohla spôsobiť prasknutie skla.
 - ▶ Nedotýkajte sa vnútorného povrchu priestoru mrazničky, predovšetkým mokrymi rukami, pretože by vám mohli k povrchu primrznúť.
 - ▶ Ak dôjde k zohriatiu, skontrolujte stav zmrazených potravín.
- ▶ Tesnenie na dvierkach musí byť vždy čisté.
 - ▶ Vnútrotný priestor a povrch spotrebiča čistite špongiou navlhčenou teplou vodou a neutrálnym čistiacim prostriedkom (obr. 8.1).
 - ▶ Spotrebič umyte a osušte jemnou utierkou.
 - ▶ Žiadne časti spotrebiča neumývajte v umývačke riadu.
 - ▶ Príslušenstvo čistite len teplou vodou a neutrálnym čistiacim prostriedkom.
 - ▶ Pred opakovaným spustením spotrebiča počkajte najmenej 5 minút, pretože časté zapínanie môže poškodiť kompresor.

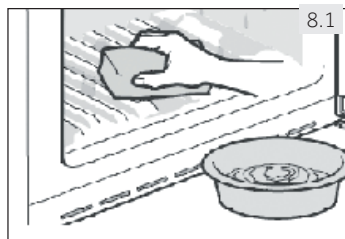
**8.2 Čistenie výrobníka ľadu**

1. Vyberte výrobník kociek ľadu zo spotrebiča.
2. Zložte kryt (A) a (B) (obr. 8.2).
3. Vyčistite výrobník kociek ľadu teplou vodou a tekutým prostriedkom na umývanie riadu. Uistite sa, či ste čistiaci prostriedok úplne opláchlí.
4. Zatvorte kryty, naplňte ho pitnou vodou a vložte výrobník kociek ľadu späť do spotrebiča.

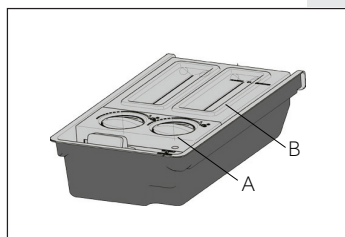

8.3 Odmrazovanie

Odmrazovanie chladničky a mrazničky prebieha automaticky, nie je potrebné ho vykonávať ručne.

8.4 Výmena LED svetla

V spotrebiči je ako svetelný zdroj LED svetlo, pretože spotrebováva malé množstvo energie a má dlhú životnosť. Ak sa vyskytne nejaká porucha, kontaktujte prosím zákaznícky servis. Pozrite si časť ZÁKAZNÍCKY SERVIS.



UPOZORNENIE!

Nevymieňajte LED svetlo sami, môže ho vymeniť len výrobca alebo autorizovaný servisný technik.

V spotrebiči je ako zdroj svetla LED osvetlenie, pretože spotrebováva malé množstvo energie a má dlhú životnosť. Ak sa vyskytne nejaká porucha, kontaktujte prosím zákaznícky servis. Pozrite si ZÁKAZNÍCKY SERVIS.

Parametre osvetlenia:

Napätie 12 V; Max. výkon: 9,5 W

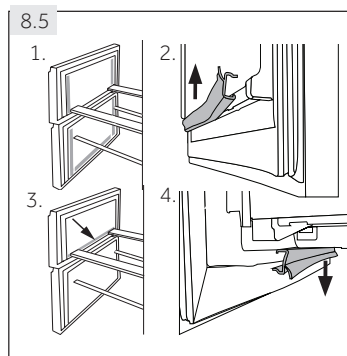

8.5 Odnímateľné doplnkové tesnenie dvierok

Pre hornú a dolnú zásuvku mrazničky je k dispozícii šesť doplnkových tesnení.

1. Umiestnite päť označených tesnení dvierok na hornú a dolnú zásuvku mrazničky (obr. 8.5-1.).
2. Zaistite, aby bolo tesnenie pripevnené zahnutou časťou smerom dovnútra (obr. 8.5-2.).
3. Umiestnite **spodné** tesnenie hornej zásuvky podľa návodu (obr. 8.5-3.).
4. Zaistite, aby bolo tesnenie pripevnené zahnutou časťou smerom dole (obr. 8.5-4.).

Tieto tesnenia rovnako ako otočné dvierka/tesnenie zásuviek získate prostredníctvom zákazníckeho servisu (pozrite si Záručný list).

8.6 Dlhodobé nepoužívanie spotrebiča

Ak nepoužívate spotrebič dlhšie obdobie a nevyužili ste pre chladničku funkciu Dovoľenka:

- ▶ Vyberte potraviny.
- ▶ Odpojte napájací kábel.
- ▶ Očistite spotrebič podľa predtým uvedeného postupu.
- ▶ Nechajte zásuvky/dvierka otvorené, aby ste zabránili vzniku nežiaducich pachov vo vnútri spotrebiča.

**Poznámka: Vypnutie**

Spotrebič zapnite len vtedy, ak je to nevyhnutné.

8.6 Sťahovanie spotrebiča

1. Vyberte všetky potraviny a odpojte spotrebič od elektrickej siete.
2. Poličky a všetky pohyblivé časti v chladničke a mrazničke zaistite lepiacou páskou.
3. Nenakláňajte spotrebič pod väčším uhlom ako 45°, aby nedošlo k poškodeniu chladiaceho systému.

**UPOZORNENIE!**

- ▶ Spotrebič dvíhajte sa rukoväte.
- ▶ Nikdy neumiestňujte spotrebič na podlahu v horizontálnej polohe.

Mnoho vzniknutých problémov môžete vyriešiť sami bez špeciálnej kvalifikácie. Ak sa vyskytne nejaký problém, skôr ako sa obrátite na predajcu, skontrolujte všetky uvedené možnosti a postupujte podľa nižšie uvedených pokynov. Viď ZÁKAZNÍCKY SERVIS.



UPOZORNENIE!

- ▶ Pred vykonávaním údržby spotrebič vypnite a odpojte ho od elektrickej siete.
- ▶ Elektrické časti smie opravovať len kvalifikovaný odborník, pretože neodborné zásahy by mohli spôsobiť rozsiahle následné poškodenia.
- ▶ Poškodený napájací kábel musí vymeniť výrobca, autorizovaný servis alebo podobne kvalifikovaná osoba, aby sa zabránilo možným rizikám.

9.1 Tabuľka riešenia problémov

Problém	Možná príčina	Možné riešenie
Nefunguje kompresor.	<ul style="list-style-type: none"> • Zástrčka nie je pripojená do elektrickej zásuvky. • Spotrebič je vo fáze odmrazovania. 	<ul style="list-style-type: none"> • Pripojte spotrebič do elektrickej siete. • Pri automatickom odmrazovaní je to normálne.
Spotrebič pracuje často alebo pracuje veľmi dlho.	<ul style="list-style-type: none"> • Vnútoraná alebo vonkajšia teplota je veľmi vysoká. • Spotrebič bol nejaký čas bez prívodu elektrickej energie. • Dvierka spotrebiča nie sú tesne zatvorené. • Dvierka spotrebiča sa otvárajú veľmi často alebo na dlhý čas. • Nastavená teplota mrazničky je veľmi nízka. • Tesnenie dvierok je znečistené, opotrebované, prasknuté alebo nevhodné. • Nie je zaistená požadovaná cirkulácia vzduchu. 	<ul style="list-style-type: none"> • V tomto prípade je bežné, že spotrebič pracuje dlhší čas. • Bežne trvá 8 až 12 hodín, kým sa spotrebič úplne ochladí. • Zatvorte dvierka/zásuvky a skontrolujte, či stojí spotrebič na rovnom podklade a či sa dvierok nedotýkajú žiadne potraviny ani iné prekážky. • Neotvárajte dvierka chladničky veľmi často. • Nastavte vyššiu teplotu, ak sa spotrebič nedostane na uspokojivú teplotu. Ustálenie teploty chladničky trvá 24 hodín. • Očistite tesnenia dvierok alebo ich nechajte vymeniť v zákaznickom servise. • Zaisťte dostatočnú ventiláciu.
Vnútro chladničky je znečistené a/alebo zápacha.	<ul style="list-style-type: none"> • Je potrebné vyčistiť vnútro chladničky. • V chladničke sú uložené potraviny s výraznou vôňou. 	<ul style="list-style-type: none"> • Umyte vnútro chladničky. • Potraviny dôkladne zabaľte.

Problém	Možná príčina	Možné riešenie
Vo vnútri spotrebiča nie je dostatočne chladno.	<ul style="list-style-type: none"> • Je nastavená veľmi vysoká teplota. • Boli vložené teplé potraviny. • Bolo vložených veľmi mnoho potravín súčasne. • Potraviny sú veľmi blízko pri sebe. • Dvierka/zásuvky spotrebiča nie sú tesne zatvorené. • Dvierka/zásuvky spotrebiča sa otvárali veľmi často alebo na dlhý čas. 	<ul style="list-style-type: none"> • Nastavte teplotu znovu. • Pred uložením potraviny vždy ochladte. • Ukladajte vždy malé množstvo potravín. • Medzi potravinami nechávajte medzery, aby mohol vzduch voľne prúdiť. • Zatvorte dvierka/zásuvku. • Neotvárajte dvierka/zásuvky chladničky veľmi často.
Vo vnútri spotrebiča je veľmi chladno.	<ul style="list-style-type: none"> • Nastavená teplota je veľmi nízka. • Funkcia Power-Freeze je aktívna alebo pracuje veľmi dlho. 	<ul style="list-style-type: none"> • Na stavte teplotu znovu. • Vypnite funkciu Power-Freeze.
Na vnútornej strane chladničky sa kondenzuje vlhkosť.	<ul style="list-style-type: none"> • Ovzdušie je veľmi teplé a veľmi vlhké. • Dvierka/zásuvky spotrebiča nie sú tesne zatvorené. • Dvierka/zásuvky spotrebiča sa otvárali veľmi často alebo na dlhý čas. • Nádobu na potraviny alebo tekutiny sú otvorené. 	<ul style="list-style-type: none"> • Zvýšte teplotu. • Zatvorte dvierka/zásuvku. • Neotvárajte dvierka/zásuvky chladničky veľmi často. • Nechajte horúce jedlo vychladnúť na izbovú teplotu a zakryte potraviny a tekutiny.
Na vonkajšom povrchu alebo medzi dvierkami sa hromadí vlhkosť.	<ul style="list-style-type: none"> • Ovzdušie je veľmi teplé a veľmi vlhké. • Dvierka/zásuvky nie sú tesne zatvorené. Kondenzáciu spôsobuje studený vzduch v spotrebiči a teplý vzduch vonku. 	<ul style="list-style-type: none"> • To je vo vlhkom prostredí normálne. Zmena nastane, keď poklesne vlhkosť. • Uistite sa, či sú dvierka/zásuvky tesne zatvorené.
V mrazničke je hrubá vrstva ľadu a námrazy.	<ul style="list-style-type: none"> • Potraviny neboli správne zabalené. • Dvierka/zásuvky spotrebiča nie sú tesne zatvorené. • Dvierka/zásuvky spotrebiča sa otvárali veľmi často alebo na dlhý čas. • Tesnenie dvierok/zásuviek je znečistené, opotrebované, prasknuté alebo nevhodné. • Vo vnútri je prekážka, ktorá bráni správne zatvoreniu dvierok/zásuvky. 	<ul style="list-style-type: none"> • Potraviny vždy správne zabaľte. • Zatvorte dvierka/zásuvku. • Neotvárajte dvierka/zásuvky chladničky veľmi často. • Tesnenie dvierok/zásuvky očistite alebo vymeňte za nové. • Premiestnite poličky, regály dvierok alebo vnútorné zásobníky tak, aby bolo možné zatvoriť dvierka/zásuvku.
Spotrebič robí neobvyklý hluk.	<ul style="list-style-type: none"> • Spotrebič nestojí na rovnej ploche. • Spotrebič je v kontakte s nejakým predmetom. 	<ul style="list-style-type: none"> • Vyrovnajte spotrebič nastavením nožičiek. • Odstráňte predmety z okolia spotrebiča.

Problém	Možná príčina	Možné riešenie
Možno počujete tenký zvuk podobný zvuku tečúcej vody.	<ul style="list-style-type: none"> • Je to normálne. 	<ul style="list-style-type: none"> • -
Počujete pípnutie alarmu.	<ul style="list-style-type: none"> • Dvierka priestoru chladničky alebo zásuvka mrazničky sú otvorené. 	<ul style="list-style-type: none"> • Zatvorte dvierka/zásuvku.
Počujete slabé hučanie.	<ul style="list-style-type: none"> • Pracuje antikondenzačný systém 	<ul style="list-style-type: none"> • Zabraňuje to kondenzácii a je to v poriadku.
Nefunguje vnútorné osvetlenie alebo chladiaci systém.	<ul style="list-style-type: none"> • Zástrčka nie je pripojená do elektrickej zásuvky. • Zdroj napájania nie je v poriadku. • LED osvetlenie nefunguje. 	<ul style="list-style-type: none"> • Pripojte spotrebič do elektrickej siete. • Skontrolujte, či je prívod elektrickej energie v miestnosti. Kontaktujte miestneho dodávateľa elektrickej energie! • Za účelom výmeny svetla prosím kontaktujte servis.
Bočné strany spotrebiča a pásy dvierok sa môžu zohriať.	<ul style="list-style-type: none"> • Je to normálne. 	<ul style="list-style-type: none"> • -

9.2 Prerušenie elektrickej energie

V prípade výpadku elektrického prúdu by mali potraviny zostať bezpečne vychladené v priebehu približne 18 hodín. V prípade ďalšieho výpadku prúdu, predovšetkým v lete, postupujte podľa týchto pokynov:

- ▶ Otvárajte dvierka/zásuvky podľa možnosti čo najmenej.
- ▶ V priebehu výpadku dodávky elektrickej energie nepridávajte do spotrebiča ďalšie potraviny.
- ▶ Ak je výpadok prúdu vopred ohlásený a predpokladaná doba výpadku presahuje 18 hodín, vyrobte ľad a vložte ho do zásobníka v hornej časti chladničky.
- ▶ Hneď ako je dodávka energie obnovená, je nevyhnutné skontrolovať stav potravín.
- ▶ V dôsledku zvýšenia teploty v chladničke v priebehu výpadku elektrického prúdu alebo inej poruchy, dôjde k skráteniu doby uloženia potravín a taktiež sa zníži ich kvalita. Potraviny, ktoré sa rozmrazili, by sa mali buď skoro skonzumovať, alebo uvariť a znovu zmraziť (ak je to vhodné), aby sa predišlo zdravotným rizikám.



Poznámka: Funkcia pamäti pri prerušení napájania

Po obnovení napájania spotrebič pokračuje v nastaveniach, ktoré boli nastavené pred výpadkom elektrickej energie.

10.1 Vybalenie



UPOZORNENIE!

- ▶ Spotrebič je ťažký. So spotrebičom manipulujte vždy najmenej dvaja.
- ▶ Všetky obalové materiály udržiavajte mimo dosahu detí a zlikvidujte ho spôsobom, ktorý je šetrný k životnému prostrediu.
- ▶ Vyberte spotrebič z obalu.
- ▶ Odstráňte všetok baliaci materiál, vrátane priesvitného ochranného filmu.

10.2 Podmienky okolitého prostredia

Teplota v miestnosti by sa mala pohybovať v rozmedzí 10 °C až 43 °C, pretože môže ovplyvňovať teplotu vo vnútri spotrebiča a spotrebu energie. Neinštalujte spotrebič do blízkosti spotrebičov, ktoré produkujú teplo (sporáky, chladničky), bez izolácie.

10.3 Priestorové požiadavky

Priestor potrebný pri otvorených dverkách (obr. 10.3):

Šírka v mm		Hĺbka v mm		Vzdialenosť k stene v mm
W1	W2	D1	D2	D5
830	1424	600	885	50
		D3	D4	
		1034	1130	

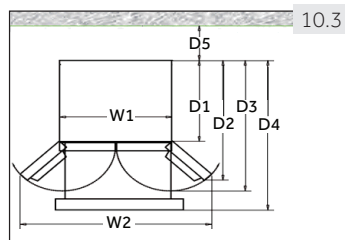

10.4 Prierez ventilácie

Na dosiahnutie dostatočnej ventilácie a spotreby, je z dôvodu bezpečnosti potrebné dodržať požiadavky pre správne vetranie (obr. 10.4).

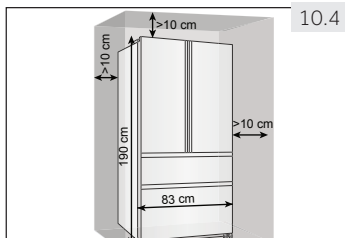

10.5 Umiestnenie spotrebiča

Spotrebič umiestnite na rovný a pevný povrch.

1. Nakloňte spotrebič jemne dozadu (obr. 10.5).
2. Nastavte nožičky na požadovanú úroveň.
3. Stabilitu spotrebiča skontrolujete tak, že striedavo udríte do protiahlých strán. Mierne vychýlenie by malo byť rovnaké v oboch smeroch. V opačnom prípade by mohlo dôjsť k deformácii rámu; výsledkom môže byť netesniace zatváranie dveriek. Mierne naklonenie na zadnú stranu uľahčuje zatváranie dveriek.

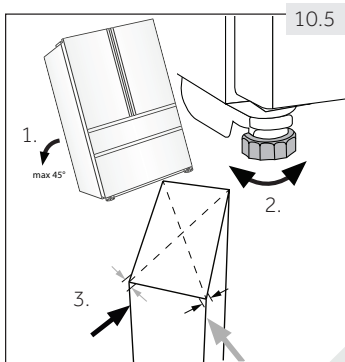

10.6-1

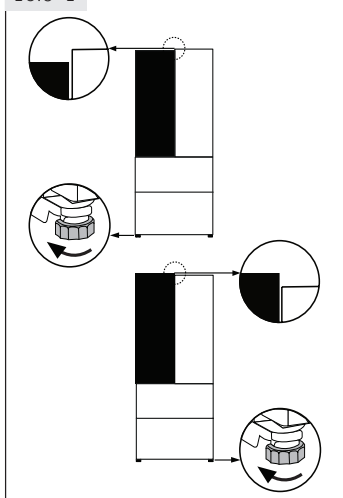

10.6 Jemné doladenie dveriek

Ak nie sú dvierka v jednej rovine, tento nesúlad je možné napraviť nasledujúcim spôsobom:

10.6.1 Použitie nastavovacích nožičiek

Otočte pätku v smere šípky (obr. 10.6-1) na zníženie alebo zvýšenie nožičiek.

10.6-2

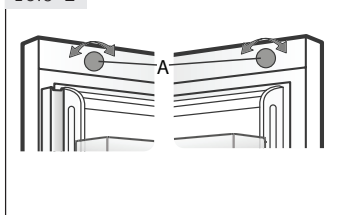

10.6.2 Použitie nastavovacieho tlačidla

Otáčajte nastavovacie tlačidlo hore na dvierkach (obr. 10.6-1).

10.6-3

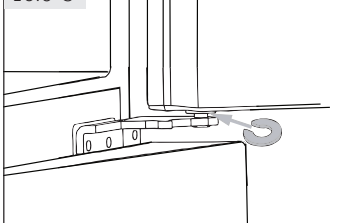

10.6.3 Použitie dištančných vložiek

- ▶ Otvorte horné dvierka a zdvihnite ich.
- ▶ Opatrne nasuňte dištančnú vložku (nájdete ju vo vrecku s príslušenstvom) na biely plastový kruh na strednom závесе ručne alebo pomocou nástrojov, ako sú napríklad kliešte (obr. 10.6-3). Dvierka nepoškrabte alebo na nich nespravte preliačiny.



Poznámka: Vyrovnanie

Pri používaní chladničky v budúcnosti, môže jav nerovnomerných dveriek viesť k pokazeniu uložených potravín. Upravte ich podľa vyššie uvedeného spôsobu.

10.7 Čakacia doba

V kapsli kompresora je umiestnený bezúdržbový olej. Pri nakláňaní spotrebiča v priebehu prevozu by sa olej mohol dostať cez zatvorené potrubie. Počkajte najmenej 2 hodiny pred pripojením spotrebiča do elektrickej siete (obr. 10.7), aby sa mohol olej vrátiť do puzdra.

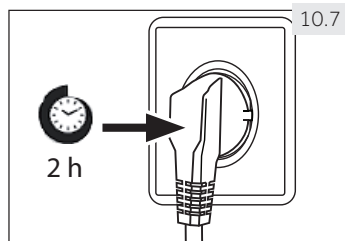

10.8 Elektrické pripojenie

Pred každým pripojením skontrolujte, či:

- ▶ zdroj energie, zásuvka a poistka zodpovedajú údajom na typovom štítku.
- ▶ je zásuvka uzemnená a nepoužívate predlžovací kábel ani viacnásobné zásuvky.
- ▶ sa zástrčka a zásuvka presne zhodujú.

Zástrčku pripojte do riadne nainštalovanej domácej zásuvky.



UPOZORNENIE!

Poškodený napájací kábel musí byť vymenený v zákazníckom servise, aby nedošlo k vzniku nebezpečenstva (pozrite si Záručný list).

Pri umiestňovaní spotrebiča sa uistite, či nie je napájací kábel zachytený alebo poškodený. Chladničku neumiestňujte zadnou stranou k rozbočovačom zásuviek alebo prenosným napájacím zdrojom.



Dbajte na to, aby nedošlo k vzniku požiaru zapálením horľavého materiálu.

11.1 Informačný list podľa smernice EÚ č. 1060/2010

Obchodná značka	Haier
Identifikačná značka modelu	HB18FGSAAA
Kategória modelu	Chladnička-mraznička
Trieda energetickej účinnosti	A++
Ročná spotreba energie (kWh/rok) ¹⁾	298
Objem chladiaceho priestoru (l)	351
Objem mraziaceho priestoru (l) ****	157
Počet hviezdíčiek	
Teplota ďalších priestorov > 14 °C	Nepoužiteľné
Beznámrazový systém	Áno
Zabezpečenie pri výpadku prúdu (h)	18
Mraziaca kapacita (kg/24 h)	14
Klimatická trieda Spotrebič je určený pre použitie pri teplote okolitého prostredia medzi 10 °C a 43 °C.	SN/N/ST/T
Vzduchom šírené emisie hluku (db(A) re 1 pW)	38
Typ konštrukcie	Voľne stojaca

¹⁾ na základe výsledkov 24 hodinovej normalizovanej skúšky. Skutočná spotreba energie bude závisieť od používania a umiestnenia spotrebiča.

11.2 Doplnkové technické údaje

Celkový objem brutto (l)	592
Čistý objem (l)	508
Napätie/Frekvencia	220 - 240 V ~/50 Hz
Spotreba (W)	120
Hlavná poistka (A)	5,0
Vstupný prúd (A)	1,5
Hlavná poistka (A)	16
Chladiaca kvapalina/množstvo	R600a/69 g
Rozmery (V/Š/H v mm)	669 x 830 x 1900

11.3 Normy a smernice

Tento výrobok vyhovuje požiadavkám všetkých príslušných smerníc ES vrátane súvisiacich harmonizovaných noriem, ktoré sú potrebné na to, aby mohol výrobok niesť označenie CE.

Odporúčame používať originálne náhradné diely a služby zákaznickeho servisu Haier.
Ak máte so spotrebičom nejaký problém, pozrite si prosím najskôr časť RIEŠENIE PROBLÉMOV.

Ak tam nenájdete riešenie, kontaktujte prosím

- ▶ miestneho predajcu alebo
- ▶ časť Service & Support na stránkach www.haier.com, kde môžete nájsť telefónne čísla a môžete aktivovať vašu servisnú požiadavku.

Skôr ako budete kontaktovať naše Servisné stredisko, skontrolujte či máte nižšie uvedené informácie.

Informácie nájdete na výrobnom štítku.

Model _____ Výrobné číslo _____

Skontrolujte taktiež Záručný list, ktorý je dodávaný spolu so spotrebičom pre prípad reklamácie.

Pre všeobecné obchodné otázky kontaktujte naše nižšie uvedené európske adresy.

Európske adresy Haier			
Štát *	Poštová adresa	Štát *	Poštová adresa
Taliansko	Haier Europe Trading SRL Via De Cristoforis, 12 21100 Verese TALIANSKO	Francúzsko	Haier France SAS 3-5 rue des Graviers 92200 Neuilly sur Seine FRANCÚZSKO
Španielsko Portugalsko	Haier Iberia SL Pg. Garcia Faria, 49-51 08019 Barcelona ŠPANIELSKO	Belgicko-FR Belgicko-NL Holandsko Luxembursko	Haier Benelux SA Anderlecht Routě de Lennik 451 BELGICKO
Nemecko Rakúsko	Haier Deutschland GmbH Hewlett-Packard-Str. 4 D-61352 Bad Homburg NEMECKO	Poľsko Česko Maďarsko Grécko Rumunsko Rusko	Haier Poland Sp. zo.o. Al. Jerozolimskie 181B 02-222 Warszawa POĽSKO
Spojené kráľovstvo	Haier Appliances UK Co.Ltd. One Crown Square Church Street East Woking, Surrey, GU21 6HR Veľká Británia		

* Viac informácií nájdete na www.haier.com

HB18_SK-V04_092017

Haier