



Návod k použití

Lednička-Mraznička

HTF-610D*7

HTF-710D*7

*= Barevný kód
S,T,CR,BB,W,N,GW,
G,B,GR,X,F,VZ,SN,P
nebo M

CZ

Haier

Děkujeme Vám, že jste si zakoupili spotřebič Haier.

Před použitím spotřebiče si prosím pečlivě přečtete tento návod. V návodu najdete důležité informace, díky nimž budete svůj spotřebič využívat naplno, zajistíte bezpečnou a správnou instalaci, použití a údržbu.

Uchovávejte tento návod na vhodném místě, abyste ho měli vždy po ruce a mohli tak spotřebič používat bezpečně a správně.

Pokud spotřebič prodáte, darujete nebo necháte v domě/bytě např. po stěhování, zajistěte předání návodu, aby se nový majitel spotřebiče mohl seznámit s pokyny pro jeho bezpečné používání.

Popis



Upozornění - Důležité poučení o bezpečnosti



Obecné informace a tipy



Sdělení týkající se životního prostředí



Likvidace

Pomozte chránit životní prostředí a lidské zdraví. Obal spotřebiče vyhodte do příslušného kontejneru, aby mohl být recyklován. Pomozte recyklovat odpad z elektrických a elektronických přístrojů. Nevyhazujte přístroje označené tímto symbolem do běžného odpadu z domácnosti. Vraťte výrobek do místního zařízení pro recyklaci nebo se obraťte na svůj městský úřad.



UPOZORNĚNÍ!

Nebezpečí zranění nebo udušení!

Chladivo a plyny se musí zlikvidovat profesionálně. Před řádnou likvidací se ujistěte, že potrubí chladicího okruhu není poškozeno. Odpojte spotřebič od elektrické sítě. Odřízněte kabel pro připojení do elektrické sítě a zlikvidujte ho. Aby nedošlo k zavření dětí nebo domácích mazlíčků do spotřebiče, odstraňte zásobníky a zásuvky a odmontujte západku dveří a těsnění.

Bezpečnostní informace	4
Doporučené použití.....	8
Popis spotřebiče.....	9
Ovládací panel.....	10
Použití	11
Příslušenství	18
Péče a čištění.....	21
Řešení problémů	23
Instalace	26
Technické údaje	29
Tipy na ušetření energie	30
Zákaznický servis.....	31

Příslušenství

Zkontrolujte příslušenství a textovou dokumentaci podle tohoto seznamu:



Výrobek ledu s le-
dovým kopečkem



Táček pro
vajíčka



3 distanční
vločky



Energetický Záruční list
štítek



Návod k
použití

Před zapnutím spotřebiče si nejprve přečtěte následující bezpečnostní rady!:



UPOZORNĚNÍ!

Před prvním použitím

- ▶ zkontrolujte, že nedošlo k poškození spotřebiče během přepravy.
- ▶ Odstraňte všechny obaly a držte mimo dosah dětí.
- ▶ Před instalací spotřebiče vyčkejte alespoň 2 hodiny, aby byla zajištěna plná funkce chladicího okruhu.
- ▶ S přístrojem manipulujte vždy minimálně ve 2 osobách, protože je těžký.

Instalace

- ▶ Spotřebič umístěte na dobře větraném místě. Zajistěte, aby nad a kolem spotřebiče byla mezera minimálně 10 cm.
- ▶ Nikdy neumísťujte spotřebič ve vlhkém prostředí nebo na místě, kde by na něj mohla stříkat voda. Kapky vody a skvrny osušte a očistěte s měkkým čistým hadříkem.
- ▶ Neinstalujte spotřebič na přímé sluneční světlo nebo do blízkosti tepelných zdrojů (např. sporák, radiátory).
- ▶ Instalujte a vyrovnejte spotřebič na místě, které odpovídá jeho velikosti a způsobu využití.
- ▶ Udržujte větrací otvory v přístroji nebo ve vestavěné konstrukci čisté a bez překážek.
- ▶ Ujistěte se, že elektrické údaje na výkonnostním štítku souhlasí se síťovým napájením. Pokud tomu tak není, obraťte se na elektrikáře.
- ▶ Spotřebič je provozován na 220-240 VAC / 50 Hz napájení. Abnormální kolísání napětí může způsobit, že se spotřebič nepodaří spustit, nebo se poškodí regulace teploty nebo kompresor, nebo při provozu může vznikat abnormální hluk. V takovém případě musí být namontován automatický regulátor napětí.
- ▶ Nepoužívejte adaptér s více zásuvkami a prodlužovací kabely.
- ▶ Zkontrolujte, že lednička nestojí na napájecím kabelu. Nestoupejte na napájecí kabel.



UPOZORNĚNÍ!

- ▶ Použijte samostatnou zásuvku pro uzemnění napájení, jež je snadno přístupná. Spotřebič musí být uzemněný.

Pouze pro Spojené království: Napájecí kabel spotřebiče je vybaven 3drátovou (zemnicí) zástrčkou, která je vhodná pro standardní 3drátovou (zemnicí) zásuvku. Nikdy neodstraňujte ani nedemontujte třetí kolík (uzemnění). Po instalaci spotřebiče by zásuvka měla zůstat přístupná.

- ▶ Nepoškožujte chladicí okruh.

Denní používání

- ▶ Přístroj mohou používat děti od 8 let a osoby se sníženými fyzickými, smyslovými nebo mentálními schopnostmi, nebo osoby s nedostatečnými zkušenostmi a znalostmi, pokud mají nad sebou dohled nebo pokud byly vyškoleny ohledně bezpečného používání přístroje a pokud chápou možná rizika.
- ▶ Děti do 3 let udržujte v bezpečné vzdálenosti od přístroje, pokud nejsou pod neustálým dohledem.
- ▶ S přístrojem si nesmí hrát děti.
- ▶ Pokud v blízkosti spotřebiče uniká svítiplyn nebo jiný hořlavý plyn, vypněte ventil unikajícího plynu, otevřete dveře a okna a neodpojujte nebo nepřipojujte síťový kabel chladničky nebo jiného spotřebiče.
- ▶ Věnujte pozornost tomu, že spotřebič je nastavený pro provoz při rozsahu okolní teploty mezi 10 a 38°C. Pokud bude ponechán delší dobu v prostředí, kde je teplota vyšší nebo nižší než je uvedený rozsah, nemusí správně fungovat.
- ▶ Nepokládejte nestabilní předměty (těžké předměty, nádoby s vodou) nahoru na spotřebič, abyste zabránili zranění osob způsobené pádem nebo elektrickému šoku způsobenému kontaktem s vodou.
- ▶ Netahejte za police ve dveřích. Dveře by se mohly zkrivit, polička na láhve odtáhnout nebo by se spotřebič mohl převrátit.
- ▶ Dveře spotřebiče otvírejte a zavírejte pouze klikou. Mezera mezi dveřmi a mezi dveřmi a skříní je velmi úzká. Nedávejte ruce do těchto míst, abyste se vyhnuli skřípnutí prstů. Dveře otvírejte a zavírejte, pouze pokud v dosahu dveří nestojí děti.



UPOZORNĚNÍ!

- ▶ Neskladujte nebo nepoužívejte hořlaviny, výbušniny nebo žíravé materiály ve spotřebiči nebo v jeho okolí.
- ▶ V spotřebiči neskladujte léky, bakterie nebo chemické látky. Tento spotřebič určený pro domácnost. Nedoporučuje se pro skladování materiálů s požadavkem na přesné teploty.
- ▶ Nikdy neskladujte tekutiny v lahvích nebo plechovkách (kromě lihovin s vysokým obsahem alkoholu), zejména perlivých nápojů, v mrazničce, protože by během zmrazování praskly.
- ▶ Pokud v mrazničce došlo k zahřátí, zkontrolujte stav potravin.
- ▶ Nenastavujte příliš nízké teploty v prostoru ledničky. Při vysokém nastavení může teplota klesnout pod nulu. Pozor: Může dojít k roztržení lahví.
- ▶ Nedotýkejte se zmrazených potravin mokřýma rukama (noste rukavice). Zejména se vyvarujte jedení nanuků ihned po vyjmutí z mrazničky. Je zde nebezpečí omrzlin nebo tvorby puchýřů z mrazu. První pomoc: okamžitě dejte pod tekoucí studenou vodu. V žádném případě se neodtrhujte!
- ▶ Nedotýkejte se vnitřního povrchu mrazničky, když je zapnutá, zejména mokřýma rukama, protože by vám ruce mohly přimrznout k povrchu.
- ▶ V případě výpadku napájení nebo před čištěním spotřebič odpojte z napájení. Před tím, než spotřebič znovu zapnete, vyčkejte alespoň 5 minut, protože časté zapínání může poškodit kompresor.
- ▶ Nepoužívejte elektrická zařízení uvnitř potravinové skříně, pokud se nejedná o přístroje doporučené výrobcem.

Údržba / čištění

- ▶ Zajistěte, aby při provádění čištění a údržby byly děti pod dohledem.
- ▶ Před prováděním jakékoli běžné údržby spotřebič odpojte od elektrické sítě. Před tím, než spotřebič znovu zapnete, vyčkejte alespoň 5 minut, protože časté zapínání může poškodit kompresor.



UPOZORNĚNÍ!

- ▶ Při odpojování spotřebiče od el. napájení táhněte za zástrčku, ne za kabel.
- ▶ Spotřebič nečistěte tvrdými kartáči, drátěnými kartáči, čistícími prášky, benzínem, amyloacetáty, acetony a podobnými organickými prostředky, kyselinami nebo alkalickými čistidly. Abyste se vyhnuli poškození spotřebiče, používejte prosím k čištění speciální čistící prostředky určené pro ledničky.
- ▶ Ne seškrabávejte námrazy a led ostrými předměty. Nepoužívejte spreje, elektrické ohřívače jako radiátory, fény, parní čističe nebo jiné zdroje tepla, abyste zabránili poškození plastových částí.
- ▶ Pro urychlení rozmrazení nepoužívejte mechanická zařízení nebo jiné prostředky jinak, než je doporučeno výrobcem.
- ▶ Pokud je síťový kabel poškozený, musí ho vyměnit výrobce, autorizovaný servis nebo podobně kvalifikovaná osoba, aby se zabránilo možným rizikům.
- ▶ Nepokoušejte se o opravení spotřebiče vlastními silami. V případě nutnosti opravy spotřebiče kontaktujte náš zákaznický servis.
- ▶ Alespoň jednou ročně odstraňte prach ze zadní části spotřebiče, abyste omezili riziko vzniku požáru a také zvýšenou spotřebu energie.
- ▶ Během čištění na spotřebič nestříkejte ani ho neoplachujte.
- ▶ Nepoužívejte při čištění kropicí ani parní přístroje.
- ▶ Studené skleněné police neomývejte horkou vodou. Náhlá změna teploty by mohla způsobit prasknutí skla.



UPOZORNĚNÍ! Chladicí plyn

Spotřebič obsahuje hořlavé chladivo ISOBUTAN (R600a). Zkontrolujte, že během přepravy a instalace nedošlo k poškození chladicího okruhu. Prosakující chladivo může způsobit poranění očí nebo se vznítit. Pokud se objeví závada, držte všechny zdroje otevřeného ohně stranou, důkladně vyvětrejte místnost, **nezapojte ani nevypojte** síťové kabely žádného spotřebiče v místnosti. Informujte zákaznický servis.

V případě, že chladivo přijde do kontaktu s očima, okamžitě je propláchněte pod tekoucí vodou a zavolejte neprodleně očního lékaře.



Dbejte na to, aby nedošlo ke vzniku požáru vzplanutím hořlavého materiálu.

UPOZORNĚNÍ: Při umístění přístroje se ujistěte, že přívodní kabel není zachycen nebo poškozen.

UPOZORNĚNÍ: Chladničku neumísťujte zadní stranou k rozbočovačům zásuvek nebo přenosným napájecím zdrojům.

Doporučené použití

Tento spotřebič je určený k chlazení a mrazení potravin. Je určen výhradně pro použití v domácnosti a podobných podmínkách, jako jsou oblasti kuchyně pro personál v obchodech, kancelářích a dalším pracovním prostředí; farmových domech a pro klienty v hotelech, motelech a jiných prostředích obytného typu, stejně jako v ubytovacích a stravovacích zařízeních. Není určený pro komerční nebo průmyslové využití.

Není dovoleno přístroj jakkoli měnit nebo upravovat. Nedovolené zacházení může způsobit poruchy a ztrátu záruky.

Normy a směrnice

Tento výrobek vyhovuje požadavkům všech odpovídajících směrnic ES včetně souvisejících harmonizovaných norem, které jsou nutné pro to, aby výrobek mohl nést označení CE.



UPOZORNĚNÍ!

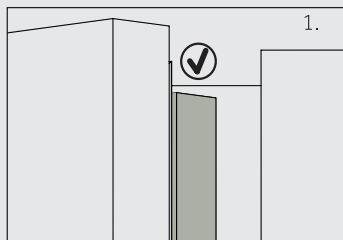

Když zavřete dveře, svislý pás dveří na levých dveřích se ohne dovnitř (1).

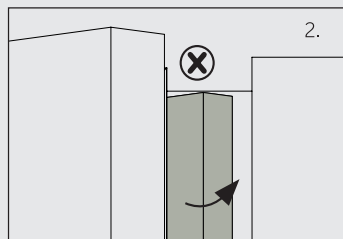

Pokud se pokusíte zavřít levé dveře a vertikální pás na dveřích není zahnutý (2), nejprve ho zahněte, jinak pás na dveřích zasáhne upevňovací hřídel nebo pravé dveře. Tak může dojít k skluzu nebo netěsnosti dveří.

Uvnitř rámu je dispozici ohřívací spirála. Teplota povrchu trochu vzroste, což je normální a nemá žádný vliv na funkce spotřebiče.



Poznámka

Některé ilustrace v tomto manuálu se mohou v důsledku technických změn a rozdílů modelů lišit od Vašeho spotřebiče.

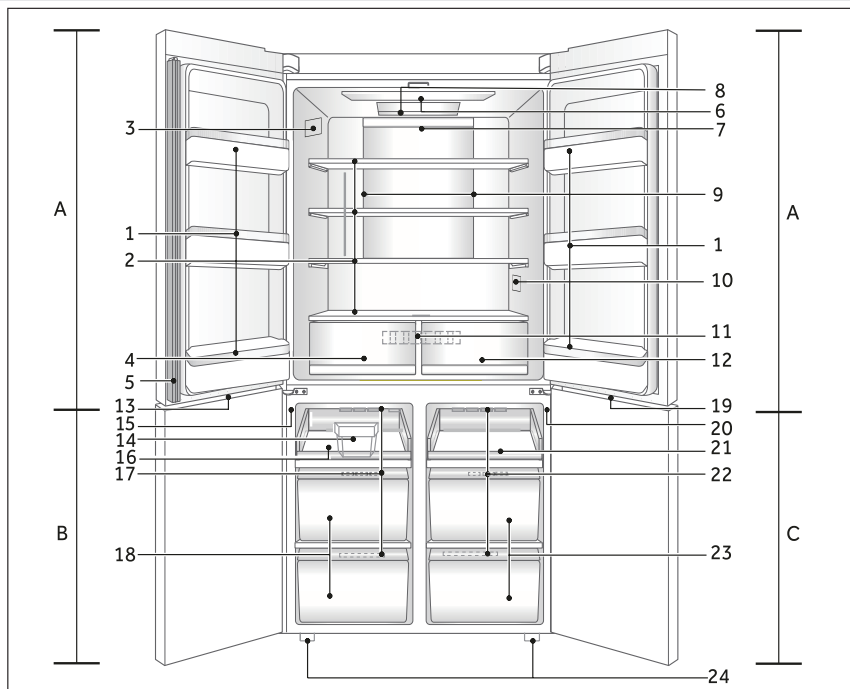

A: Prostor chladničky

- 1 Držák na lahve / Stojan ve dveřích
- 2 Skleněné police
- 3 Výkonnostní štítek
- 4 Zásuvka pro vlhkou zónu
- 5 Pás dveří
- 6 Stropní svítidlo
- 7 Zadní svítidlo
- 8 Dynamické ABT
- 9 Vzduchový kanál a snímač (za panelem)
- 10 Indikátor správné teploty (volitelně)
- 11 Vzduchový kanál (za zásuvkami)
- 12 Zásuvka pro suchou zónu

B: Mrazicí prostor

- 13 LED osvětlení části mrazničky
- 14 Výrobník ledu s ledovým kopecem
- 15 Vypínač lampy
- 16 Mrazicí zásobník
- 17 Vzduchové potrubí
- 18 Mrazicí skladovací zásuvka

C: Oddíl My Zone

- 19 LED osvětlení části Moje Zóna
- 20 Vypínač lampy
- 21 Zásobník
- 22 Vzduchové potrubí
- 23 Zásuvka My Zone
- 24 Nastavitelné nožičky

Ovládací panel

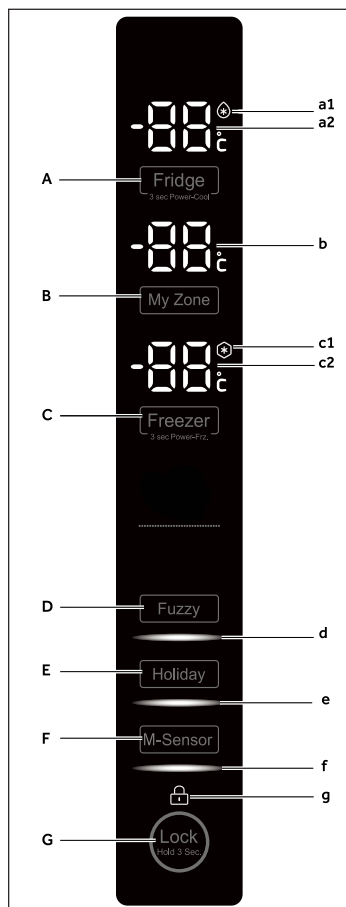

Tlačítka:

- A Ovladač ledničky
- B Ovladač My Zone
- C Ovladač mrazničky
- D Ovladač fuzzy režimu
- E Ovladač dovolenkového režimu
- F Ovladač M- Senzoru
- G Ovladač uzamčení panelu

Kontrolky:

- a1 Funkce Power Cool
- a2 Teplota ledničky
- b Teplota oddílu My Zone
- c1 Funkce Power Freeze
- c2 Teplota mrazničky
- d Fuzzy režim
- e Režim Dovolená
- f Režim pohybu
- g Zámek ovládacího panelu

Před prvním použitím

- ▶ Odstraňte všechny obalové materiály, udržujte je mimo dosah dětí a zlikvidujte je v souladu s ochranou životního prostředí.
- ▶ Než vložíte do spotřebiče potraviny, očistěte ho uvnitř i zvenku vodou a jemným čisticím prostředkem.
- ▶ Po vyrovnání a očištění spotřebiče vyčkejte alespoň 2-5 hodiny, než ho zapojíte do elektrické sítě. Viz oddíl INSTALACE.
- ▶ Nechte přihrádky vychladit na požadovanou teplotu dříve, než do nich vložíte potraviny. Funkce Silné mrazení pomáhá rychlému ochlazení mrazničky.
- ▶ Teplota ledničky, mrazničky a oddílu My Zone je automaticky nastavená na 4° C, -18° C a -6° C. To je doporučené nastavení. Nastavené teploty můžete ručně změnit podle vlastních požadavků. Viz NASTAVENÍ TEPLOTY.

Doteková tlačítka

Tlačítka na ovládacím panelu jsou doteková tlačítka, která reagují na lehký dotek prstem.

Zapnutí/Vypnutí spotřebiče

Spotřebič je funkční, jakmile ho zapojíte do elektrické sítě.

Při prvním zapnutí přístroje se zobrazí aktuální teplota chladničky a mrazničky. Displej začne blikat. Pokud jsou dveře zavřené, vypne se po 30 sekundách.

Zámek panelu může být aktivní.



Poznámka

- ▶ Spotřebič je nastavený na doporučenou teplotu 4°C (lednička), -18°C (mraznička) a -6°C (Oddíl My Zone). Za normálních podmínek okolního prostředí není nutné teplotu nastavovat.
- ▶ Když zapnete spotřebič po předchozím odpojení od elektrické sítě, může trvat až 12 hodin, než dosáhne správných teplot.

Před vypnutím spotřebič vyprázdněte. Chcete-li spotřebič vypnout, vytáhněte napájecí kabel ze zásuvky.

Zamknout/Odemknout panel



Poznámka

Ovládací panel se automaticky zablokuje proti aktivaci, dveře jsou zavřené a není-li po dobu 30 sekund stisknuto žádné tlačítko. Chcete-li provést jakékoli nastavení, ovládací panel musí být odemčený.

- ▶ Chcete-li zablokovat všechny prvky na panelu proti aktivaci, držte po dobu 3 sekund tlačítko „G“. Bzučák spustí alarm a zobrazí se související kontrolka "g" osvětlení panelu se vypne. Pokud bude stisknuto tlačítko, když je aktivován zámek panelu, ikona bude blikat. Změna není spuštěna.
- ▶ Chcete-li panel odemknout, přidržte znovu tlačítko „G“.

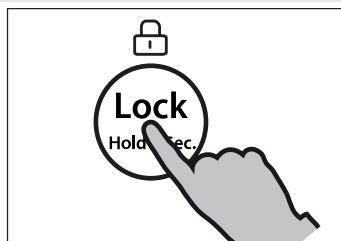

Pohotovostní režim (Stand-by)

Displej se automaticky vypne 30 sekund po stisknutí tlačítka. Displej se automaticky zamkne. Automaticky se rozsvítí po stisknutí libovolného tlačítka nebo po otevření dveří (spuštěním alarmu se displej nerozsvítí).

Volba pracovního režimu

Pro nastavení spotřebiče můžete zvolit jednu z následujících možností:

1) Fuzzy režim

Ve Fuzzy režimu může spotřebič automaticky upravovat teplotu podle okolní teploty a podle změn teploty uvnitř spotřebiče. Pokud nemáte žádné zvláštní požadavky, doporučujeme použít Fuzzy režim (viz FUZZY REŽIM níže).

2) Ruční nastavení:

Chcete-li nastavit teplotu spotřebiče ručně s ohledem na uchovávání specifických potravin, můžete ji nastavit přes tlačítko pro nastavení teploty (viz NASTAVENÍ TEPLOTY).



Alarm při otevřených dveřích

Pokud jsou jedny dveře otevřené déle než 1 minutu, ozve se alarm pro otevřené dveře. Alarm lze vypnout buď zavřením dveří nebo dotykem ovládacího panelu. Pokud jsou dveře otevřené déle než 7 minut, světlo uvnitř prostoru a osvětlení ovládacího panelu se automaticky vypnou.

Nastavení teploty

Vnitřní teploty ovlivňují níže uvedené faktory:

- ▶ Okolní teplota
- ▶ Četnost otevírání dveří
- ▶ Množství uchovávaných potravin
- ▶ Instalace spotřebiče

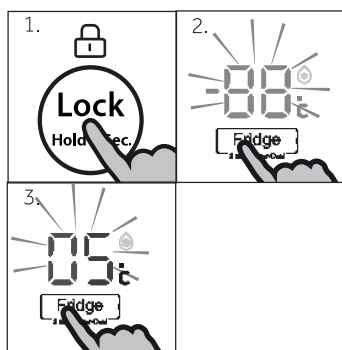

Nastavení teploty pro ledničku

1. Je-li zamčený, odemkněte panel stiskem tlačítka „G“.
2. Abyste zvolili oddíl ledničky, stiskněte tlačítko „A“ (lednička). Alarm se spustí a indikátor „a2“ bliká. Zobrazí se aktuální teplota chladicího oddílu.
3. Pro nastavení teploty chladničky stiskněte tlačítko „A“. Při každém stisknutí tlačítka zazní signál. Teplota se bude zvyšovat po 1°C, od minimální teploty 1°C po maximální teplotu 9°C. Optimální teplota v chladničce je 4°C. Chladnější teplota znamená zbytečnou spotřebu energie.

Pokud po dobu 5 sekund není stisknuto žádné tlačítko, nastavení se automaticky potvrdí.

Nastavení teploty pro mrazničku

1. Je li zamčený, odemkněte panel stiskem tlačítka „G“.
2. Abyste zvolili oddíl mrazničky, stiskněte tlačítko „C“ (mraznička). Alarm se spustí a indikátor "c2" bliká. Zobrazí se aktuální teplota mrazícího oddílu.
3. Pro nastavení teploty mrazničky stiskněte tlačítko „C“ (Mraznička). Při každém stisknutí tlačítka zazní signál. Teplota se bude zvyšovat po 1 °C, od minimální teploty -15 °C po maximální teplotu -24 °C. Optimální teplota v chladničce je -18 °C. Chladnější teplota znamená zbytečnou spotřebu energie.

Pokud po dobu 5 sekund není stisknuto žádné tlačítko, nastavení se automaticky potvrdí.

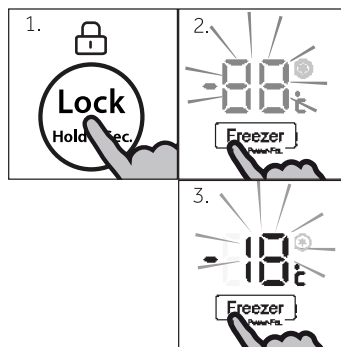

i Poznámka

Teplotu v odpovídajícím prostoru nelze upravit v případě, pokud je aktivována jakákoli jiná funkce (Silné mrazení, Silné chlazení, Dovolena nebo Fuzzy režim) nebo je displej uzamčen. Odpovídající indikátor bude blikat a bude doprovázen bzučákem.

Nastavení teploty v oddílu My Zone

1. Je li zamčený, odemkněte panel stiskem tlačítka „G“.
2. Abyste zvolili zásuvku My Zone, stiskněte tlačítko „B“ (část My Zone). Zazní alarm.
3. Rozbliká se kontrolka „b“. Zobrazí se aktuální teplota oddílu My Zone. Pro nastavení teploty oddílu My Zone stiskněte tlačítko "B". Při každém stisknutí tlačítka zazní signál. Teplota se zvyšuje v sekvencích po 1°C od minima -18 °C do maxima +5°C. Pro využitelné rady, shlénněte, prosím ZAŘÍZENÍ.

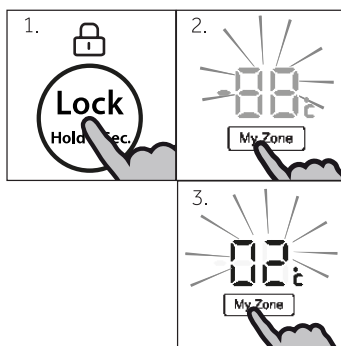

i Poznámka

Teplota nastavená pro zásuvku My Zone nemůže být vyšší než teplota nastavená pro ledničku.

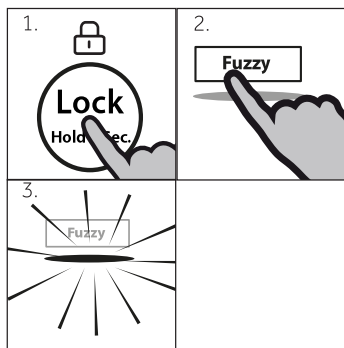

Fuzzy režim

Ive Fuzzy režimu si spotřebič automaticky nastavuje teplotu v závislosti na okolní teplotě a na změnách vnitřní teploty. Tato funkce je zcela automatická.

1. Je-li zamčený, odemkněte panel stiskem tlačítka „G“.
2. Stiskněte tlačítko „D“ (Fuzzy). Zazní alarm.
3. Rozsvítí se kontrolka „d“ a funkce je aktivní.

Opakováním výše uvedených kroků, nebo výběrem další funkce, může být tato funkce opět vypnuta.

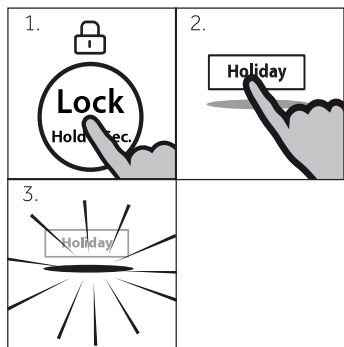

Režim Dovolená

Touto funkcí nastavíte teplotu spotřebiče na stálých 17°C.

Díky tomu je možné nechat dveře prázdné lednice zavřené, aniž by vznikl zápach nebo plíseň – a to po dobu dlouhé nepřítomnosti (např. během dovolené). Ostatné oddíly můžete nastavit podle libosti.

1. Je-li zamčený, odemkněte panel stiskem tlačítka „G“.
2. Stiskněte tlačítko „E“ (Dovolená). Zazní alarm.
3. Rozsvítí se kontrolka „e“ a funkce je aktivní.

Opakováním výše uvedených kroků, nebo výběrem další funkce, může být tato funkce opět vypnuta.



UPOZORNĚNÍ!

Je-li zapnutá funkce Dovolená, nesmí být v ledničce uloženy žádné potraviny. Teplota 17°C je pro uchovávání potravin příliš vysoká.

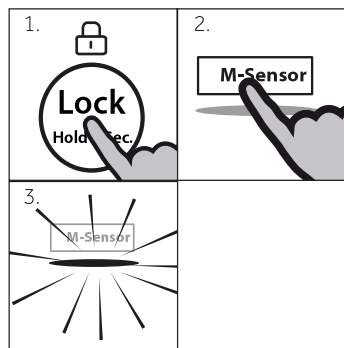

Pohybový senzor

Nastavením této funkce se displej automaticky zapne, pokud bude pohyb v přední části spotřebiče.

1. Je-li zamčený, odemkněte panel stiskem tlačítka „G“.
2. Stiskněte tlačítko F (M-Senzor). Zazní alarm.
3. Rozsvítí se kontrolka „f“ a funkce je aktivní.

Opakováním výše uvedených kroků, nebo výběrem další funkce, může být tato funkce opět vypnuta.

Funkce Power-Cool

Zapněte funkci Powercool, pokud chcete uložit větší množství potravin (například po nákupu). Funkce Power Cool urychlí chlazení čerstvých potravin a potraviny již uložené ochrání před nežádoucím ztepláním. Továrně nastavená teplota je od 0 do +1°C.

1. Je-li zamčený, odemkněte panel stiskem tlačítka „G“.
2. Stiskněte tlačítko "A" (Lednička) po dobu 3 sekund.
3. Rozsvítí se kontrolka „a1“ a funkce se aktivuje.

Opakováním výše uvedených kroků, nebo výběrem další funkce, může být tato funkce opět vypnuta.

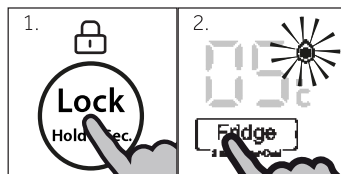

Poznámka

- ▶ Tato funkce se automaticky vypne po dosažení teploty (od 0 do 1°C). Spotřebič pak bude pracovat při teplotě, která byla nastavena před použitím funkce Extra mrazení.
- ▶ Chladicí teplotu nelze nastavit, pokud je aktivována funkce Power-cool.

Funkce Power Freeze

Čerstvé potraviny by měly být zcela zmrazeny co nejrychleji. Zachovají se tak nejlepší nutriční hodnoty, vzhled a chuť. Funkce Power-Freeze zrychluje zmrazení čerstvých potravin a chrání již uložené potraviny před nežádoucím ztepláním. Pokud potřebujete jednorázově zmrazit velké množství potravin, doporučujeme zapnout funkci Power-Freeze 12 hodin před použitím mrazicího prostoru. Teplota pro nastavení funkce je nižší než -24 °C.

1. Je-li zamčený, odemkněte panel stiskem tlačítka „G“.
2. Stiskněte tlačítko "C" (Mraznička) po dobu 3 sekund.
3. Rozsvítí se kontrolka „c1“ a funkce se aktivuje.

Opakováním výše uvedených kroků, nebo výběrem další funkce, může být tato funkce opět vypnuta.

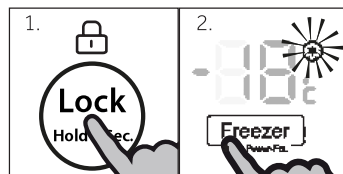

Poznámka

Funkce Power-Freeze se automaticky vypne po dosažení nastavené teploty. Spotřebič pak bude pracovat při teplotě, která byla nastavena před použitím funkce Extra mrazení.

Tipy pro uchování čerstvých potravin

Ukládání do prostoru ledničky

- ▶ Udržujte teplotu v ledničce pod 5°C.
- ▶ Horká jídla se musí před uložením do ledničky zchladit na pokojovou teplotu.
- ▶ Potraviny by se před uložením do ledničky měly omýt a osušit
- ▶ Potraviny určené pro uložení do ledničky by měly být řádně utěsněny, aby se zabránilo změnám vůně nebo chuti.
- ▶ Neuchovávejte nadměrné množství potravin. Pro lepší a homogenní chlazení nechávejte mezi potravinami mezery, aby kolem nich mohl proudit chladný vzduch.
- ▶ Denně používané potraviny by se měly ukládat do přední části polic.
- ▶ Nechcete mezeru mezi potravinami a vnitřními stěnami ledničky, aby mohl vzduch volně proudit. Zejména ohlídejte, aby se potraviny nedotýkali zadní stěny: mohly by k ní přimrznout. Zabraňte přímému kontaktu potravin (zejména mastných nebo kyselých) s vnitřním povrchem, protože mastnota a kyseliny ho mohou rozrušit. Kdykoli narazíte na mastnou/kyselou špinu, hned ji vyčistěte.
- ▶ Zmražené potraviny rozmrazujte v prostoru ledničky. Zmrzlé potraviny sníží teplotu v ledničce a tím ušetříte energii.
- ▶ Proces stárnutí ovoce a zeleniny, např. některé druhy zeleniny, melounů, papáji, banánů, ananasu atd., se může v ledničce urychlit. Proto není vhodné uchovávat je v ledničce. Zrání velmi nezralého ovoce se ale může o určitou dobu urychlit. Cibuli, česnek, zázvor a další kořenovou zeleninu je možné uchovávat při pokojové teplotě.
- ▶ Nepříjemné pachy uvnitř ledničky značí, že se něco vylilo a je nezbytné ledničku vyčistit. Viz PÉČE A UDRŽBA.
- ▶ Různé potraviny je třeba umístit na různá místa podle toho, jaké mají vlastnosti:



Poznámka

- ▶ Prosím, dodržujte vzdálenost více než 10 mm mezi umístěnými potravinami a vzduchovým kanálem nebo senzory z důvodu zajištění chladicího účinku.

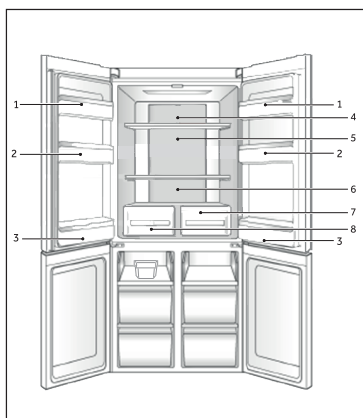

- 1 Máslo a sýr, atd.
- 2 Vejce, plechovky, konzervované potraviny, koření, atd.
- 3 Nápoje a zavařené potraviny.
- 4 Nakládané potraviny, konzervované potraviny, atd.
- 5 Masné výrobky, snack, těstoviny, konzervované potraviny, mléko, tofu, mléčné výrobky atd.
- 6 Vařené maso, klobásy, atd.
- 7 Zásuvka pro Suchou zónu: suché plody, máslo, oleje, čokoláda
- 8 Zásuvka pro vlhkou zónu: Ovoce, zelenina, salát, atd.

Ukládání do prostoru mrazničky

- ▶ Udržujte teplotu v mrazničce na -18°C .
- ▶ 24 hodin před mražením zapněte funkci Power-Freeze; -pro malé množství potravin stačí 4-6 hodin.
- ▶ Horké potraviny je nutné před uložením do mrazničky zchladit na pokojovou teplotu.
- ▶ Potraviny nakrájené na malé porce zmrznou rychleji a bude snadnější je rozmrazit a uvařit. Doporučená váha každá porce je do 2,5 kg
- ▶ Je lepší potraviny před vložením do mrazničky zabalit. Vnější stana obalu musí být suchá, aby se balíčky k sobě nepřilepily. Obalové materiály musí být bez zápachu, neprodyšné, nesmí být toxické ani škodlivé.
- ▶ Abyste nepřekročili dobu uchovávání potravin, запиšte prosím datum zmrazení, časový limit a název potraviny na obal. Řiďte se doporučenou dobou uchovávání u různých potravin.
- ▶ **UPOZORNĚNÍ!** Kyseliny, žíraviny a sůl atd. mohou narušit vnitřní povrch mrazničky. Neumísťujte přímo na vnitřní povrch potraviny, které obsahují tyto látky (např. mořské ryby). Slanou vodu je třeba z mrazničky ihned vyčistit.
- ▶ Nepřekračujte dobu skladování potravin které jsou doporučovány výrobcí. Z mrazničky vydávejte pouze požadované množství potravin.
- ▶ Rozmrazené potraviny rychle zkonzumujte. Rozmrazené jídlo znovu nezmrazujte, pokud ho nejdřív neuvaříte, protože by to negativně ovlivnilo jeho požitelnost.
- ▶ Neukládejte do mrazničky nadměrné množství čerstvých potravin. Podívejte se na mrazicí kapacitu mrazničky – viz TECHNICKÁ DATA nebo údaje na výkonnostním štítku.
- ▶ Potraviny lze uchovávat v mrazničce při teplotě nejméně -18°C po dobu 2 až 12 měsíců podle vlastností potravin (např. maso: 3-12 měsíců, zelenina: 6-12 měsíců)
- ▶ Chcete-li zmrazit čerstvé potraviny, zabraňte jejich kontaktu s již zmrazenými potravinami. Nebezpečí tání!

Při zmrazování komerčně mražených potravin postupujte prosím podle těchto pokynů:

- ▶ Vždy věnujte pozornost pokynům výrobce o délce uchování potravin. Neporušujte tyto pokyny!
- ▶ Kvůli zachování kvality potravin se snažte, aby doba mezi nákupem a uložením potravin byla co nejkratší.
- ▶ Kupujte potraviny, které byly uchovávány při teplotě -18°C nebo nižší.
- ▶ Vyhněte se nákupu potravin, které mají na obale sníh nebo námrazu – může to značit, že výrobek byl částečně rozmrazen a znovu zmrazen – nárůst teploty ovlivňuje



Poznámka

- ▶ Prosím, pro zajištění chladičho účinku udržujte vzdálenost více než 10 mm mezi umístěnými potravinami a vzduchovým potrubím.

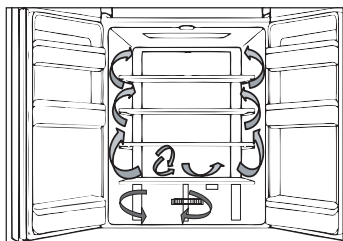

Více-proudové chlazení

Lednička je vybavena systémem více-proudového chlazení, díky němuž je proud studeného vzduchu umístěný do každé police. Pomáhá to udržet rovnoměrnou teplotu a zajistit tak, že potraviny zůstanou déle čerstvé.

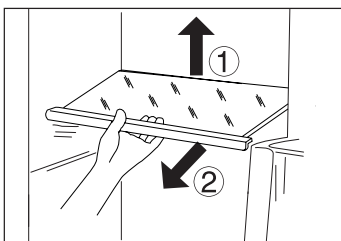

Nastavitelné police

Výšku polic lze nastavit podle vašich požadavků.

1. Chcete-li přemístit polici, nejprve nadzvedněte její zadní okraj (1) a poté ji vytáhněte (2).
2. Chcete polici znovu vložit do ledničky, položte ji na výstupky po obou stranách a zatlačte ji do krajní zadní polohy, dokud nezapadne do žlábků po stranách.



Poznámka:

Zkontrolujte, že všechny strany police jsou ve stejné úrovni.

Oddíl My Zone

Zařízení je vybaveno oddílem My Zone. Může být zvolen v závislosti na účelu požadované teploty. Teplotu pro uchování potravin lze nastavit v rozmezí -18 °C až +5°C.

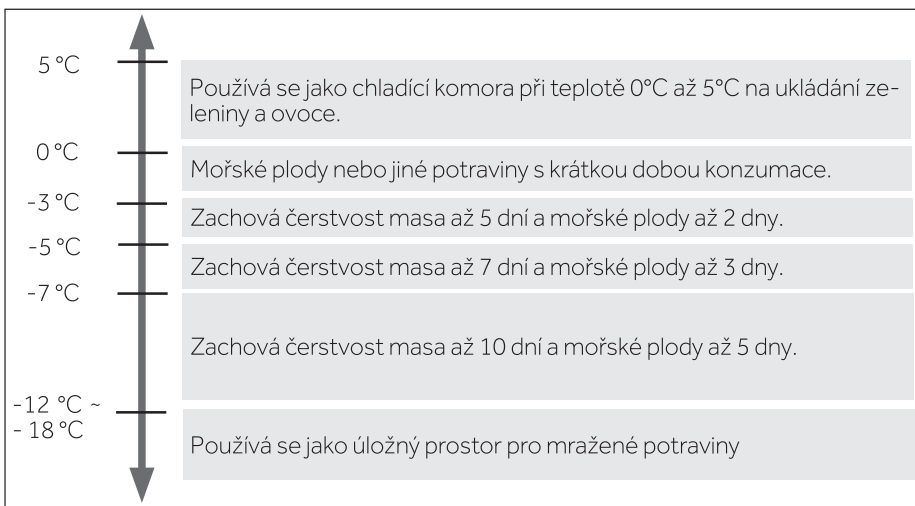

Pro nastavení zásuvky My Zone, vyhledejte prosím sekci POUŽITÍ.



Poznámka

- ▶ Kvůli rozdílnému obsahu vody v masě se některá vlhčí masa zmrazí při teplotách nižších než 0 °C. Z toho důvodu by hodně čerstvá masa měla být uchovávána v oddílu My Zone při teplotě minimálně 0 °C.
- ▶ Ovoce citlivé na chlad (např. ananas, avokádo, banány, grapefruity), zelenina (např. brambory, lilek, fazole, okurky, cukety a rajčata), a sýry by se v oddílu My Zone uchovávat neměly.
- ▶ Pokud je prostor My Zone používán jako prostor Mrazicí komory, hluk a spotřeba energie chladničky se do určité míry zvýší.

Zásuvka pro vlhkou zónu

V tomto prostoru je hladina vlhkosti asi 85%. Je automaticky řízena systémem a je vhodná pro skladování ovoce, zelenina, salátů atd.



Zásuvka pro suchou zónu

V tomto prostoru je hladina vlhkosti okolo 45%. Tato zásuvka je vhodná pro skladování suchého ovoce a jiných suchých potravin s nízkým obsahem vody, jako je jsou máslo, tuky a oleje nebo čokolády.



Snímatelné poličky na dveře

Poličky na dveře lze vyjmout kvůli čištění:

Položte ruce na obě strany poličky, zvedněte ji nahoru (1) a vytáhněte (2).

Chcete-li vrátit poličku zpět na dveře, výše zmíněný postup obraťte.

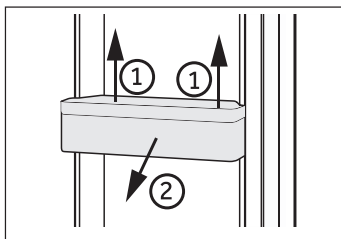

Vyjímatelná zásuvka mrazničky

Chcete-li odstranit zásuvku, vytáhněte ji v maximální míře (1), zvedněte a odstraňte ji (2).

Chcete-li vrátit zásuvku, proveďte výše uvedené kroky v opačném pořadí.

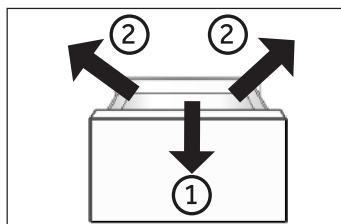

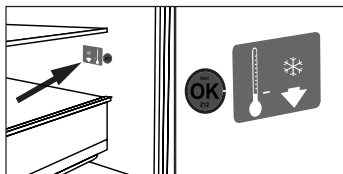

DOPLNĚK: Kontrolka správné teploty

Kontrolku správné teploty lze využít k udržování teploty pod +4°C. Pokud znaménko neukazuje „OK“, snižujte postupně teplotu.



Poznámka:

Po zapnutí spotřebiče může trvat až 12 hodin než se dosáhne správných teplot.

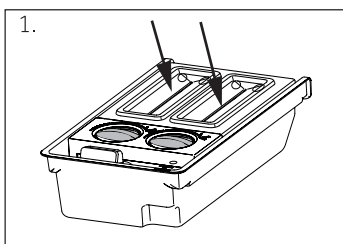

1.

Výrobek ledových kostek

1. Nalijte čerstvou pitnou vodu do každého výrobku ledu podle stupnice označené uvnitř odměrky, nepřekračujte označení na stupnici



Poznámka:

Voda se nesmí dostat mezi dvě tlačítka, v opačném případě tlačítka zamrznou a ledové kostky nevydají na úložný box.

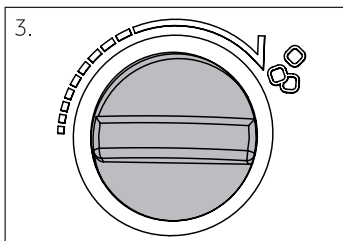

3.

2. Vložte box do mrazícího oddílu.
3. Poté, co voda zamrzne, vyberte led ze spotřebiče a ručně otočte tlačítko. Následně ledové kostky automaticky vypadnou do ledového boxu. Odstraňte kryt a vytáhněte ledové kostky.

Dynamické ATB

Je použita trojrozměrná technologie pro udržení čerstvosti, což může prodloužit dobu udržení čerstvosti ovoce a zeleniny.

Světlo

Při otevření dveří se rozsvítí LED vnitřní osvětlení. Výkon světel není ovlivněn dalšími nastaveními ostatních zařízení.

**UPOZORNĚNÍ!**

Než začnete s čištěním spotřebiče, odpojte ho od elektrické sítě.

Čištění

Spotřebič čistěte, pouze když je prázdný nebo když je v něm jen malé množství uskladněných potravin.

Spotřebič by se měl čistit každé 4 týdny jednak kvůli správné údržbě a jednak aby se zabránilo pachům ze špatně uchovávaných potravin.

**UPOZORNĚNÍ!**

- ▶ Spotřebič nečistěte tvrdými kartáči, drátěnými kartáči, čisticími prášky, benzínem, amyloacetáty, acetony a podobnými organickými prostředky, kyselinami nebo alkalickými čistidly. Abyste se vyhnuli poškození spotřebiče, používejte prosím k čištění speciální čisticí prostředky určené pro ledničky.
- ▶ Během čištění na spotřebič nestříkejte ani ho neoplachujte.
- ▶ Nepoužívejte při čištění kropicí ani parní přístroje.
- ▶ Studené skleněné police neomývejte horkou vodou. Náhlá změna teploty by mohla způsobit prasknutí skla.
- ▶ Nedotýkejte se vnitřního povrchu prostoru mrazničky, zejména mokřýma rukama, protože by vám mohly k povrchu přimrznout.
- ▶ Dojde-li k zahřátí, zkontrolujte stav zmrazených potravin.
- ▶ Těsnění na dveřích musí být vždy čisté.
- ▶ Vnitřek a plášť spotřebiče čistěte houbičkou navlhčenou teplou vodou a neutrálním čisticím prostředkem.
- ▶ Spotřebič omyjte a vysušte jemnou utěrkou.
- ▶ K čištění tlačítek, LED a dalších elektrických nebo elektronických součástí použijte suchou utěrku.
- ▶ Žádné součásti spotřebiče nemýjte v myčce nádobí.
- ▶ Před opakovaným spuštěním spotřebiče vyčkejte alespoň 5 minut, protože časté zapínání může poškodit kompresor.

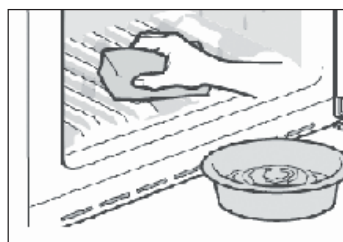
**Čištění výrobku ledových kostek**

1. Vyberte výrobek ledových kostek ze spotřebiče.
2. Odstraňte kryt (A) a (B).
3. Vyčistěte výrobek ledových kostek teplou vodou a tekutým prostředkem na mytí nádobí. Ujistěte se, že jste mýdlo úplně opláchlí.
4. Zavřete kryty, naplňte ho pitnou vodou a vložte výrobek ledových kostek zpět do spotřebiče.

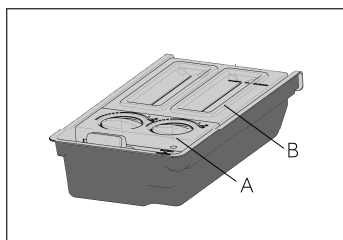

Odmrazování

Odmrazování ledničky a mrazničky probíhá automaticky, není potřeba provádět ho ručně.

Výměna LED osvětlení



UPOZORNĚNÍ!

Nevyměňujte LED lampu sami, smí být vyměněna pouze výrobcem nebo autorizovaným servisním technikem.

Ve spotřebiči je jako světelný zdroj LED osvětlení, protože spotřebovává malé množství energie a má dlouhou životnost. Vyskytne-li se nějaká závada, kontaktujte prosím zákaznický servis. Viz ZÁKAZNICKÝ SERVIS.

Parametry osvětlení:

Příhrádka	Napětí	max Výkon
Horní lampa ledničky	12 V	2x 2W
Zadní lampa ledničky	12 V	1x 10W
Mrazák	12V	1x 1,8 W
My Zone	12V	1x 1,8 W

Nepoužívání spotřebiče po delší dobu

Nepoužíváte-li spotřebič delší dobu a nevyužili jste pro ledničku funkci Dovolena, nebo funkci Vypnutí chladničky pro mrazničku:

- ▶ Vyměňte potraviny.
- ▶ Odpojte síťový kabel.
- ▶ Očistěte spotřebič podle výše uvedeného návodu.
- ▶ Nechte otevřené dveře, abyste zabránili vzniku nežádoucích pachů uvnitř spotřebiče.



Poznámka

Spotřebič zapněte pouze pokud je to nezbytně nutné.

Stěhování spotřebiče

1. Vyměňte všechny potraviny a odpojte spotřebič od elektrické sítě.
2. Police a všechny pohyblivé části v ledničce a mrazničce zajistěte lepicí páskou.
3. Nenaklánejte spotřebič pod větším úhlem než 45°, aby nedošlo k poškození chladicího systému.



UPOZORNĚNÍ!

- ▶ Spotřebič nezvedejte za kliky.
- ▶ Nikdy nepokládejte spotřebič na podlahu v horizontální poloze.

Hodně vzniklých problémů můžete vyřešit sami bez zvláštní kvalifikace. Vyskytne-li se nějaký problém, dříve než se obrátíte na prodejce, zkontrolujte všechny uvedené možnosti a postupujte podle níže uvedených pokynů. Viz ZÁKAZNICKÝ SERVIS.



UPOZORNĚNÍ!

- ▶ Před prováděním údržby spotřebič vypněte a odpojte ho od elektrické sítě.
- ▶ Elektrické součásti smí opravovat pouze kvalifikovaný odborník, protože neodborné zásahy by mohly způsobit rozsáhlá následná poškození.
- ▶ Poškozený síťový kabel musí vyměnit výrobce, autorizovaný servis nebo podobně kvalifikovaná osoba, aby se zabránilo možným rizikům.

Problém	Možná příčina	Možné řešení
Nefunguje kompresor.	<ul style="list-style-type: none"> • Zástrčka není zapojená do elektrické zásuvky. • Spotřebič je ve fázi odtávání 	<ul style="list-style-type: none"> • Zapojte spotřebič do elektrické sítě. • Při automatickém odmrazování je to normální
Spotřebič pracuje často nebo pracuje příliš dlouho.	<ul style="list-style-type: none"> • Vnitřní nebo vnější teplota je příliš vysoká. • Spotřebič byl nějakou dobu bez přívodu elektrické energie. • Dveře/zásuvky spotřebiče nejsou těsně uzavřeny. • Dveře/zásuvky spotřebiče se otevíraly příliš často nebo na dlouhou dobu. • Nastavená teplota mrazničky je příliš nízká. • Těsnění dveří/zásuvek je špinavé, opotřebované, prasklé nebo nevhodné. • Není zajištěna požadovaná cirkulace vzduchu. 	<ul style="list-style-type: none"> • V tomto případě je běžné, že spotřebič pracuje delší dobu. • Běžně trvá 8 až 12 hodin než se spotřebič zcela ochladí. • Zavřete dveře/zásuvky a zkontrolujte, že spotřebič stojí na rovném podkladu a že se dveří nedotýkají žádné potraviny ani jiné překážky. • Neotvírejte dveře/zásuvky příliš často. • Nastavte vyšší teplotu, dokud se spotřebič nedostane na uspokojivou teplotu. Ustálení teploty ledničky trvá 24 hodin. • Očistěte těsnění dveří/zásuvek nebo je nechte vyměnit v zákaznickém servisu. • Zajistěte dostatečnou ventilaci.
Vnitřek ledničky je špinavý a/nebo zapáchá.	<ul style="list-style-type: none"> • Je potřeba vyčistit vnitřek ledničky. • V ledničce jsou uloženy potraviny s výraznou vůní. 	<ul style="list-style-type: none"> • Umyjte vnitřek ledničky. • Potraviny důkladně zabalte.

Problém	Možná příčina	Možné řešení
Uvnitř spotřebiče není dostatečně chladno.	<ul style="list-style-type: none"> • Je nastavena příliš vysoká teplota. • Byly vloženy teplé potraviny. • Bylo vloženo příliš mnoho potravin najednou. • Potraviny jsou příliš blízko u sebe. • Dveře/zásuvky spotřebiče nejsou těsně uzavřeny. • Dveře/zásuvky spotřebiče se otevíraly příliš často nebo na dlouhou dobu. 	<ul style="list-style-type: none"> • Nastavte teplotu znovu. • Před uložením potraviny vždy ochlaďte. • Ukládejte vždy malé množství potravin. • Mezi potravinami nechávejte mezery, aby mohl vzduch volně proudit. • Zavřete dveře/zásuvku. • Neotvírejte dveře/zásuvky příliš často.
Uvnitř spotřebiče je příliš chladno.	<ul style="list-style-type: none"> • Nastavená teplota je příliš nízká. • Funkce Power-Freeze je aktivní nebo pracuje příliš dlouho. 	<ul style="list-style-type: none"> • Nastavte teplotu znovu. • Vypněte funkci Power-Freeze
Na vnitřní straně ledničky kondenzuje vlhkost.	<ul style="list-style-type: none"> • Ovzduší je příliš teplé a příliš vlhké. • Dveře/zásuvky spotřebiče nejsou těsně uzavřeny. • Dveře/zásuvky spotřebiče se otevíraly příliš často nebo na dlouhou dobu. • Nádoby na potraviny nebo tekutiny jsou otevřené. 	<ul style="list-style-type: none"> • Zvyšte teplotu. • Zavřete dveře/zásuvku. • Neotvírejte dveře/zásuvky příliš často. • Nechte horké jídlo zchladnout na pokojovou teplotu a zakryjte potraviny a tekutiny.
Na vnějším povrchu nebo mezi dveřmi/ dveřmi a zásuvkami se hromadí vlhkost.	<ul style="list-style-type: none"> • Ovzduší je příliš teplé a příliš vlhké. • Dveře/zásuvky nejsou těsně uzavřeny. Kondenzaci způsobuje studený vzduch ve spotřebiči a teplý vzduch venku. 	<ul style="list-style-type: none"> • To je ve vlhkém prostředí normální. Změna nastane, až klesne vlhkost. • Ujistěte se, že dveře/zásuvka jsou těsně zavřené.
V mrazničce je silná vrstva ledu a námrazy.	<ul style="list-style-type: none"> • Potraviny nebyly správně zabalené. • Dveře/zásuvky spotřebiče nejsou těsně uzavřeny. • Dveře/zásuvky spotřebiče se otevíraly příliš často nebo na dlouhou dobu. • Těsnění dveří/zásuvek je špinavé, opotřebované, prasklé nebo nevhodné. • Uvnitř je překážka, která brání správnému zavření dveří/zásuvky. 	<ul style="list-style-type: none"> • Potraviny vždycky správně zabalte. • Zavřete dveře/zásuvku. • Neotvírejte dveře/zásuvky příliš často. • Těsnění dveří/zásuvky očistěte nebo vyměňte za nové. • Přemístěte police, dveřní poličky nebo vnitřní zásobníky tak, aby bylo možné zavřít dveře/zásuvku.

Problém	Možná příčina	Možné řešení
Boky skříně a pásy dveří se mohou zahřát.	• -	• To je normální.
Spotřebič dělá neobvyklý hluk.	<ul style="list-style-type: none"> • Spotřebič nestojí na rovné ploše. • Spotřebič je v kontaktu s nějakým předmětem. 	<ul style="list-style-type: none"> • Vyrovnejte spotřebič nastavením nožiček. • Odstraňte předměty z okolí spotřebiče.
Měl by být slyšet tenký zvuk podobný zvuku tekoucí vody.	• -	• To je normální.
Uslyšíte pípnutí alarmu.	• Jsou otevřené dveře úložného prostoru ledničky.	• Zavřete dveře nebo alarm vypněte ručně.
Uslyšíte slabé hučení.	• Pracuje anti-kondenzační systém	• Zabraňuje to kondenzaci a je to v pořádku
Nefunguje vnitřní osvětlení nebo chladicí systém.	<ul style="list-style-type: none"> • Zástrčka není zapojená do elektrické zásuvky. • Zdroj napájení není v pořádku. <ul style="list-style-type: none"> • LED osvětlení nefunguje. 	<ul style="list-style-type: none"> • Zapojte spotřebič do elektrické sítě. • Zkontrolujte, jestli přívod elektrické energie v místnosti. Kontaktujte místního dodavatele elektrického proudu! • Kvůli výměně světla prosím kontaktujte servis.

Přerušení elektrické energie

V případě výpadku elektrického proudu by měly potraviny zůstat bezpečně vychlazené po dobu asi 7 hodin. V případě delšího výpadku proudu, zejména v létě, postupujte podle těchto pokynů:

- ▶ Otevírejte dveře/zásuvky co možná nejméně.
- ▶ Během výpadku proudu nepřidávejte do spotřebiče další potraviny.
- ▶ Pokud je výpadek proudu předem ohlášený a předpokládaná doba výpadku přesahuje 7 hodin, vyrobte led a vložte ho do zásobníku v horní části ledničky.
- ▶ Jakmile je dodávka energie obnovena, je nutné zkontrolovat stav potravin.
- ▶ V důsledku zvýšení teploty v ledničce během výpadku elektrického proudu nebo jiné poruchy dojde ke zkrácení doby uložení potravin a také se sníží jejich kvalita. Potraviny, které se rozmrazily, by se měly buď brzy zkonsumovat, nebo uvařit a znovu zmrazit (pokud je to vhodné), aby se předešlo zdravotním rizikům.

Funkce paměti při přerušení napájení

Po obnovení napájení přístroj pokračuje v nastaveních, které byly nastaveny před výpadkem proudu.

Vybalení



UPOZORNĚNÍ!

- ▶ Spotřebič je těžký. Se spotřebičem manipulujte vždy nejméně ve dvou.
- ▶ Všechny obalové materiály udržujte mimo dosah dětí a zlikvidujte ho způsobem, který je šetrný k životnímu prostředí.
- ▶ Vyměňte spotřebič z obalu.
- ▶ Odstraňte všechny obalové materiály.

Podmínky okolního prostředí

Teplota v místnosti by se měla pohybovat v rozmezí 10°C až 38°C, protože může ovlivňovat teplotu uvnitř spotřebiče a spotřebu energie. Neinstalujte spotřebič do blízkosti spotřebičů, které vydávají teplo (sporáky, ledničky), aniž by byl odizolován.

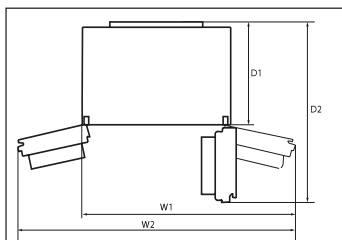

Prostorové požadavky

Prostor nutný při otevřených dveřích:

W1=1215 mm

W2=1520 mm

D1=650 mm

D2=1130 mm

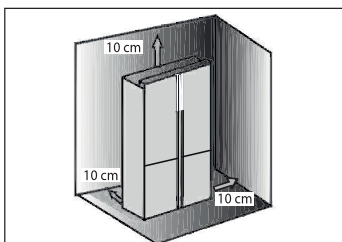

Ventilační systém

Pro dosažení dostatečné ventilace spotřeby z důvodu bezpečnosti, je nutné dodržet požadavky pro správné větrání.

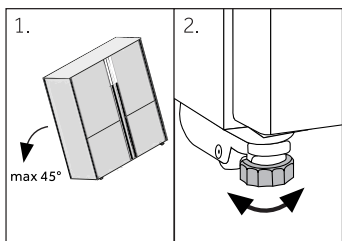

Umístění spotřebiče

Spotřebič umístěte na rovný a pevný povrch.

1. Nakloňte spotřebič lehce dozadu.
2. Nastavte nožičky na požadovanou úroveň.

Zkontrolujte, že vzdálenost od zdi ke straně spotřebiče, na které je závěs dveří, je alespoň 100 mm, aby se dveře daly řádně otvírat.

3. Stabilitu spotřebiče zkontrolujete tak, že střídavě udeříte do protilehlých stran. Mírné vychýlení by mělo být stejné v obou směrech. V opačném případě by mohlo dojít k deformaci rámu; důsledkem může být netěsnící zavírání dveří. Mírný náklon na zadní stranu usnadňuje zavírání dveří.

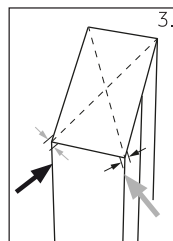

Jemné doladění dveří

Pokud dveře nejsou v jedné rovině, tento nesoulad lze napravit následujícím způsobem:

A) Použitím nastavovacích nožiček

Otočte patku ve směru šipky pro snížení nebo zvýšení nožiček.

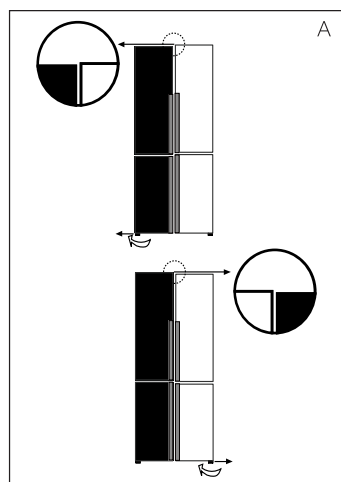

B) Použití distanční vložky

- ▶ Otevřete horní dveře a zvedněte je.
- ▶ Opatrně cvakněte distanční vložku (najdete ji v sáčku s příslušenstvím) na bílý plastový kruh na středním závěsu ručně nebo pomocí nástrojů jako jsou např. kleště. Dveře nepoškrábejte nebo na nich neudělejte proláčky.

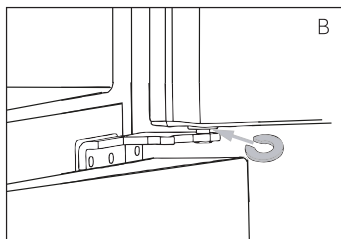

Poznámka

Při používání chladničky v budoucnu, jev nerovnoměrných dveří může vést k zkažení uložených potravin. Pak upravte výše uvedeným způsobem.

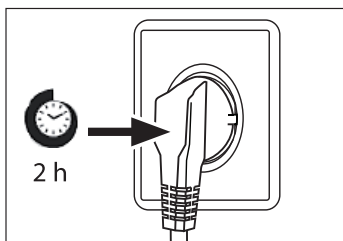

Čekací doba

V kapsli kompresoru je umístěný bezúdržbový olej. Při naklání spotřebiče během převozu se olej mohl dostat přes zavřené potrubí. Vyčkejte 2-5 hodin před zapojením spotřebiče do elektrické sítě, aby se olej mohl vrátit do pouzdra.

Elektrické připojení

Před každým zapojením zkontrolujte, zda:

- ▶ zdroj energie, zásuvka a pojistka odpovídají výkonostnímu štítku.
- ▶ zásuvka je uzemněná a nepoužíváte prodlužovací kabel ani vícenásobné zásuvky.
- ▶ zástrčka a zásuvka se přesně shodují.

Zástrčku zapojte do řádně instalované domácí zásuvky.



UPOZORNĚNÍ!

Poškozený napájecí kabel musí být vyměněn v zákaznickém servisu, aby nedošlo ke vzniku nebezpečí (viz Záruční list).

List výrobku podle nařízení EU č. 1060/2010

Obchodní značka	Haier
Identifikační značka modelu	HTF-610D*7/ HTF-710D*7
Kategorie modelu	Lednička-mraznička
Třída energetické účinnosti	A++
Roční spotřeba energie (kWh/rok) ¹⁾	343/337
Objem chladicího prostoru (L)	430/420
Objem mrazicího prostoru (L) ****	90/88
Počet hvězdiček	✱***
Teplota dalších prostorů > 14°C	Nepoužitelné
Beznámrazový systém	Ano
Doba náběhu teploty (h)	18
Mrazicí kapacita (kg/24h)	10
Klimatická třída Spotřebič je určený pro použití při teplotě okolního prostředí mezi 10°C a 38 °C.	SN-N-ST
Vzduchem šířené emise hluku (db(A) re 1pW)	40
Typ konstrukce	Volně stojící

¹⁾ na základě výsledků 24 hodinové normalizované zkoušky. Skutečná spotřeba energie bude záviset na používání a umístění spotřebiče.

Doplňkové technické údaje

Napětí / Frekvence	220-240V ~ / 50Hz
Vstupní proud (A)	2
Hlavní pojistka (A)	16
Chladicí kapalina	R600a
Rozměry (v/š/h v mm)	1900 / 908 / 750



Tipy na ušetření energie

- ▶ Zkontrolujte, zda spotřebič správně větrá (viz INSTALACE).
- ▶ Neinstalujte spotřebič na přímé sluneční světlo nebo do blízkosti tepelných zdrojů (např. sporák, radiátory).
- ▶ Nenastavujte na spotřebiči zbytečně nízké teploty. Čím nižší teplota je na spotřebiči nastavená, tím vyšší je spotřeba energie.
- ▶ Funkce SILNÉ MRAZENÍ spotřebovává více energie.
- ▶ Teplé potraviny nechce před uložením do spotřebiče ochladit.
- ▶ Dveře spotřebiče otvírejte co nejméně a na co nejkratší dobu.
- ▶ Spotřebič nenaplňujte přes míru, aby nedošlo ke ztížení cirkulace vzduchu.
- ▶ Uvnitř potravinového balení by neměl být vzduch.
- ▶ Udržujte těsnění dveří čisté, aby se dveře vždy správně zavřely.
- ▶ Rozmrazte zmrazené potraviny v úložném prostoru chladničky nebo ve složce My Zone nastavením teploty -3°C.

Zákaznický servis

Doporučujeme používat originální náhradní díly a služby zákaznického servisu Haier.

Máte-li se spotřebičem nějaký problém, podívejte se prosím nejprve do sekce ŘEŠENÍ PROBLÉMU.

Pokud tam nenajdete řešení, kontaktujte prosím

- ▶ místního prodejce nebo
- ▶ naše evropské Servisní centrum (viz seznam telefonních čísel níže) nebo
- ▶ sekce Service & Support na stránkách www.haier.com, kde můžete aktivovat váš servisní požadavek a také najít často kladené dotazy.

Ještě než budete kontaktovat naše Servisní centrum, zkontrolujte, zda máte níže uvedené informace.

Informace najdete na výkonostním štítku.

Typ _____

Výrobní číslo _____

Zkontrolujte také Záruční list, který je dodáván spolu se spotřebičem pro případ reklamacce.

Servisní centrum pro Evropu		
Země*	Telefonní číslo	Ceny
Haier Itálie (IT)	199 100 912	
Haier Španělsko (ES)	902 509 123	
Haier Německo (DE)	0180 5 39 39 99	<ul style="list-style-type: none"> • 14 Ct/Min místní linka • max. 42 Ct/Min všichni ostatní
Haier Rakousko (AT)	0820 001 205	<ul style="list-style-type: none"> • 14,53 Ct/Min místní linka • max. 20 Ct/Min všichni ostatní
Haier Spojené království (UK)	0333 003 8122	
Haier, Francie (FR)	0980 406 409	

* Pro další země prosím jděte na www.haier.com

Haier Europe Trading S.r.l

Branch UK

Westgate House, Westgate, Ealing

London, W5 1YY

HTF-610D*7/HTF-710D*7_CZ_V01_032016

Haier