

LEDNICE S MRAZÁKEM

Pouze pro domácí použití

GR-RF532WE



- Děkujeme vám za zakoupení tohoto výrobku Toshiba.
- Přečtěte si tento návod k obsluze a důkladně se s výrobkem seznámete, abyste ho používali bezpečně a správně.
- Návod k obsluze si uložte na vhodném místě pro další použití.
- Zkontrolujte, zda jste obdrželi záruční list.

OBSAH

1. Bezpečnostní upozornění	2
1.1 Varování.....	2
1.2 Význam bezpečnostních výstražných symbolů	6
1.3 Varování týkající se elektrického zařízení	6
1.4 Upozornění k používání.....	8
1.5 Upozornění k ukládání produktů	9
1.6 Upozornění k energetické účinnosti	10
1.7 Upozornění k likvidaci	10
2. Správné použití lednice	11
2.1 Umístění	11
2.2 Stavitelné nožky.....	12
2.3 Vyrovnání dveří.....	13
2.4 Výměna světla.....	14
2.5 Uvedení do provozu.....	14
2.6 Tipy na úsporu energie	15
3. Konstrukce a funkce.....	16
3.1 Hlavní součásti	16
3.2 Funkce	17
4. Údržba a péče	21
4.1 Celkové čištění	21
4.2 Čištění dveřní přihrádky	22
4.3 Čištění velkého šuplíku	22
4.4 Odmrazování	23
4.5 Odstavení z provozu	23
5. Řešení potíží	24
6. Likvidace spotřebiče	25

1. Bezpečnostní upozornění

PŘED INSTALACÍ SI PROSTUDUJTE BEZPEČNOSTNÍ OPATŘENÍ!

Aby nedošlo ke zranění uživatele nebo jiných osob ani k poškození majetku, je třeba dodržovat následující pokyny. Nesprávná obsluha způsobená nedodržením pokynů může způsobit újmu na zdraví nebo škodu.

1.1 Varování



Varování: Nebezpečí požáru / hořlavé materiály

- **VAROVÁNÍ: Nebezpečí požáru a výbuchu**
Chladivo použité ve spotřebiči je hořlavé, proto dávejte pozor, abyste během instalace a přepravy nepoškodili potrubí s chladivem. Pokud dojde k úniku plynu, obraťte se na prodejce nebo místní servis a vždy dodržujte následující bezpečnostní opatření:
 1. Otevřete okna, abyste zajistili důkladné odvětrání.
 2. Zamezte výskytu otevřeného plamene a použití jiných elektrických spotřebičů v blízkosti lednice.
- Tento spotřebič je určen k použití v domácnostech a v podobných prostředích, jako jsou kuchyňky pro zaměstnance v obchodech, kancelářích a jiných pracovních prostředích; dále pro chaty a hosty v hotelech, motelech a jiných ubytovacích zařízeních, v penzionech s noclehem a snídaní; pro catering a podobná neobchodní prostředí.
- Je nutno dohlédnout, aby si s chladničkou nehrály děti.
- **VAROVÁNÍ: Nebezpečí požáru a úrazu elektrickým proudem**
Síťový napájecí kabel je nutno při poškození vyměnit. S žádostí o výměnu se obraťte na prodejce nebo na místní servis.
- Pokud chcete lednici čistit nebo odstavit z provozu na delší dobu, vytáhněte zástrčku napájecího kabelu ze zásuvky.
- Nepoužívejte prodlužovací kabel ani neuzemněné (dvoukolíkové) adaptéry.
- **VAROVÁNÍ: Větrací otvory na skříni lednice nebo uvnitř nesmí být blokovány žádnými překážkami.**

-
- VAROVÁNÍ: K urychlení procesu odmrazování nepoužívejte jiné než výrobcem doporučené mechanické prostředky či pomůcky.
 - VAROVÁNÍ: Zabraňte poškození chladicího okruhu.
 - VAROVÁNÍ: V prostoru chladničky určeném k uložení potravin nepoužívejte elektrické spotřebiče, pokud se nejedná o typ doporučený výrobcem.
 - VAROVÁNÍ: Likvidaci lednice zajistěte podle místních předpisů, protože je v ní použit hořlavý výbušný plyn a chladivo.
 - VAROVÁNÍ: Při instalaci lednice dbejte na to, aby napájecí kabel nebyl zachycen nebo poškozen.
 - VAROVÁNÍ: U zadní strany spotřebiče neumísťujte vícemístné přenosné zásuvky ani přenosné napájecí zdroje.
 - NEBEZPEČÍ: Nebezpečí uvíznutí dítěte. Před likvidací vaší staré lednice nebo mrazáku:
 1. Odmontujte dveře.
 2. Police ponechte na místě, aby se děti nemohly snadno dostat dovnitř.
 - Před instalací příslušenství musí být chladnička odpojena od zdroje elektrického napájení.
 - Chladivo a cyklopentanová pěna použité v chladničce jsou hořlavé. Proto je nutno při likvidaci chladničku uchovávat mimo zdroje vznícení. Zneškodnění a recyklaci musí zajistit specializovaná firma s odpovídající odbornou kvalifikací jiným postupem než spalováním, aby se předešlo škodám na životním prostředí či jiným škodám.

-
- Norma EN: Tento spotřebič smí používat děti od 8 let a osoby s omezenými fyzickými, smyslovými nebo duševními schopnostmi nebo bez dostatečných zkušeností a znalostí, pokud jsou pod dohledem nebo byly poučeny o správném a bezpečném použití spotřebiče a porozuměly možným rizikům. Nedovolte dětem hrát si se spotřebičem. Čištění a údržbu nesmí děti provádět bez řádného dohledu.
 - Norma IEC: Tento spotřebič není určen pro použití osobami (včetně dětí) se sníženými fyzickými, smyslovými nebo duševními schopnostmi nebo bez dostatečných zkušeností a znalostí, pokud nejsou pod dohledem nebo nebyly poučeny o použití spotřebiče osobou odpovědnou za jejich bezpečnost.
 - Nepoužívejte spotřebič v dopravních prostředcích (např. loď apod.).
 - Vychází-li ze spotřebiče hluk, zápach a kouř, ihned vytáhněte zástrčku ze zásuvky a kontaktujte prodejce nebo místní servis.
 - Nestrkejte ruce pod spotřebič ani za něj, abyste se neporanili.
 - Obalový materiál a jiné části uložte mimo dosah dětí, abyste zabránili riziku udušení.
 - Součástí pokynů jsou následující důležité informace:
Abyste zabránili kontaminaci potravin, dodržujte prosím následující pokyny:
 - Ponechání dveří spotřebiče otevřených po dlouhou dobu může způsobit výrazný nárůst teploty v prostorech uvnitř spotřebiče.
 - Pravidelně čistěte povrchy, které mohou přijít do styku s potravinami, i přístupné části odtoku vody.

-
- Čistěte zásobníky vody, pokud nebyly použity déle než 48 h; propláchněte přívod vody, pokud voda nebyla čerpána po dobu 5 dní. (Poznámka 1)
 - Syrové maso a ryby skladujte v chladničce ve vhodných nádobách tak, aby nebyly v kontaktu s ostatními potravinami a aby tekutina z nich na ně nekapala.
 - Dvuhvězdičkové ****** mrazicí oddíly pro mražené potraviny jsou vhodné pro uložení předmražených potravin nebo pro přípravu zmrzliny a kostek ledu. (Poznámka 2)
 - Jedno- *****, dvou- ****** a tříhvězdičkové ******* mrazicí oddíly nejsou vhodné pro zmrazování čerstvých potravin. (Poznámka 3)
 - Pokud chcete lednici nechat po dlouhou dobu prázdnou, vypněte ji, odmrazte, vyčistěte, vysušte a nechte dveře otevřené, aby se uvnitř netvořila plíseň.

Poznámka 1, 2, 3: Závisí na typu chladicího a mrazicího oddílu použitého ve vašem spotřebiči.

1.2 Význam bezpečnostních výstražných symbolů



Symbol zákazu

Toto je symbol zákazu.

Nedodržení pokynů označených tímto symbolem může vést k poškození výrobku nebo ohrožit osobní bezpečnost uživatele.



Výstražný symbol

Toto je výstražný symbol.

Při provozu spotřebiče se musí striktně dodržovat pokyny označené tímto symbolem. Jinak může dojít k poškození výrobku nebo k poranění osob.



Varovný symbol

Toto je varovný symbol.

Pokyny označené tímto symbolem vyžadují zvláštní pozornost. Nedostatek pozornosti může mít za následek lehké nebo středně závažné poranění nebo poškození výrobku.

Tento návod obsahuje velké množství důležitých bezpečnostních informací, které musí uživatelé dodržovat.

1.3 Varování týkající se elektrického zařízení

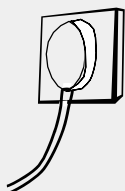

- Při vytahování zástrčky ze zásuvky netahejte za napájecí kabel. Zástrčku pevně uchopte a tahem přímo za ni ji vytáhněte ze zásuvky.
- Pro zajištění bezpečného používání zamezte poškození napájecího kabelu a nepoužívejte jej, pokud je poškozený nebo opotřebený.
- Nedotýkejte se síťové zástrčky mokřkýma rukama, jinak hrozí úraz elektrickým proudem.
- Pro spotřebič používejte vyhrazenou zásuvku, která se nesmí současně používat pro další elektrické spotřebiče. Zástrčka musí být do zásuvky pevně zasunuta, jinak může dojít ke vznícení a požáru.



- Ujistěte se, že zemnicí kolík napájecí zásuvky je vybaven spolehlivým uzemněním.
- Ke kontrole spolehlivého uzemnění napájecí zásuvky si vyžádejte pomoc technika s odbornou kvalifikací.
- Výměna neuzemněné zásuvky za uzemněnou je odpovědností konečného spotřebitele.

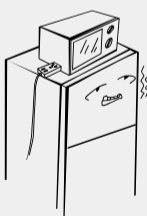

- Při úniku chladicího plynu nebo jiných hořlavých plynů vypněte ventil unikajícího plynu a otevřete dveře a okna. Chladničku ani jiné elektrické spotřebiče neodpojujte ze zásuvky, protože zajiskření může způsobit požár.
- Na horní ploše chladničky nepoužívejte elektrické spotřebiče, pokud se nejedná o typ doporučený výrobcem.

1.4 Upozornění k používání

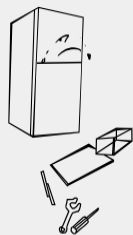

- Chladničku svévolně nerozebírejte, znovu ji nesestavujte ani nepoškozujte chladicí okruh; údržbu spotřebiče musí provádět odborník.
- Poškozený napájecí kabel musí vyměnit výrobce, jeho servisní oddělení nebo pověřený odborník, aby se zamezilo nebezpečí.

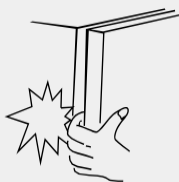

- Mezery mezi dveřmi na spotřebiči a mezi dveřmi a skříní spotřebiče jsou malé, nestrkejte do těchto prostor ruku, jinak hrozí přivření prstů. Dveře spotřebiče přivírejte zlehka, aby nedošlo k pádu uložených produktů.



- Pokud spotřebič běží, nevytahujte potraviny a nádoby z mrazničky mokřýma rukama, a to zejména kovové nádoby, jinak hrozí omrzliny.



- Nedovolte dětem, aby do lednice vlezly nebo po ní lezly, jinak hrozí udušení nebo úraz dítěte následkem pádu.

Na spotřebič nepokládejte těžké nebo nebezpečné předměty (lahve, stolní nádobí nebo obaly obsahující kapalinu).

1.5 Upozornění k ukládání produktů



- Do spotřebiče nekládejte hořlavé, výbušné, těkavé nebo vysoce agresivní produkty, jinak hrozí poškození spotřebiče nebo požár.



- Do blízkosti spotřebiče neukládejte hořlavé předměty, jinak hrozí nebezpečí požáru.



- Lednice je určena pro použití v domácnosti, jako je skladování potravin; nesmí se používat k jiným účelům, jako je skladování krve, léčiv nebo biologických produktů atd.
- V mrazicím oddílu neuchovávejte pivo, nápoje ani jiné tekutiny v lahvích nebo uzavřených nádobách, protože lahve nebo uzavřené nádoby mohou v důsledku zmrazení prasknout a způsobit škodu.

1.6 Upozornění k energetické účinnosti

- Lednice nemusí řádně fungovat (riziko rozmrazení obsahu nebo zvýšení teploty v mrazničce), pokud spotřebič běží delší dobu pod minimální teplotou chlazení danou rozmezím teplot, pro které je lednice navržena.
- V mrazicím oddílu nebo v mrazáku nebo v chladicích oddílech či lednicích s nízkou teplotou se nesmí uchovávat šumivé nápoje. Některé produkty, například kostky ledu, by se neměly konzumovat příliš studené.
- U žádných druhů potravin, a zejména u rychle zmrazených potravin, se nesmí překračovat výrobcí potravin doporučená doba uskladnění v mrazicím oddílu nebo mrazáku.
- Při odmrazování lednice a mrazáku je nutno provést opatření nezbytná k zamezení nežádoucímu nárůstu teploty zmrazených potravin, jako je například zabalení zmrazených potravin do několika vrstev novin.
- Je nutno si uvědomit, že nárůst teploty zmrazených potravin během ručního odmrazování, údržby nebo čištění může zkrátit jejich životnost.
- U dveří nebo poklopů opatřených zámky a klíči je nutno klíče uchovávat mimo dosah dětí a nikoli v bezprostřední blízkosti lednice, aby se nestalo, že se děti zamknou uvnitř.

1.7 Upozornění k likvidaci



- Chladivo a cyklopentanová pěna použité v chladničce jsou hořlavé materiály. Proto je nutno při likvidaci chladničku uchovávat mimo zdroje vznícení. Zneškodnění a recyklaci musí zajistit specializovaná firma s odpovídající odbornou kvalifikací jiným postupem než spalováním, aby se předešlo škodám na životním prostředí či jiným škodám.



- Při likvidaci lednice demontujte dveře a odstraňte těsnění dveří a vyjměte police; dveře a police uložte na vhodné místo, aby nemohlo dojít k tomu, že se dítě zavře v lednici.

2. Správné použití lednice

2.1 Umístění

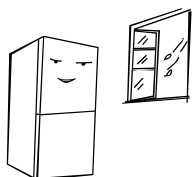
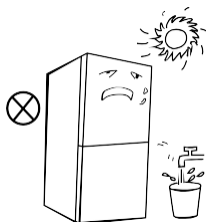
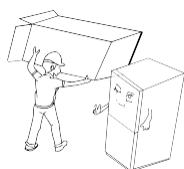
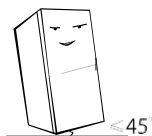

30 cm

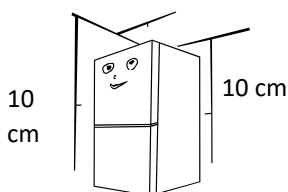

- Před prvním spuštěním nechte lednici před připojením k síťovému napájení asi půl hodiny stát.
- Před přemísťováním lednice z ní vyjměte všechny uložené potraviny, zajistěte páskou skleněné police, přihrádku na zeleninu, šuplíky v mrazničce atd. a utáhněte stavitelné nožky; zavřete dveře lednice a zajistěte je páskou. Během stěhování se spotřebič nesmí pokládat vzhůru nohama, vodorovně ani nesmí být vystaven otřesům; náklon spotřebiče během stěhování nesmí být větší než 45°.
- Před použitím odstraňte všechny obalové materiály včetně spodních vycpávek, pěnových podložek a pásek uvnitř lednice; strhněte ochrannou fólii ze dveří a skříně lednice. Chraňte spotřebič před teplem a zabraňte přímému slunečnímu záření. Neumísťujte mrazák do vlhkých míst nebo míst, kde je přítomna voda, abyste zamezili korozi a snížení izolačního účinku.
- Na lednici nestříkejte ani nelijte vodu; neinstalujte lednici do vlhkých míst, kde by na ni mohla stříkat voda, aby nedošlo k ovlivnění elektrických izolačních vlastností lednice.
- Lednici umístěte na dobře větrané místo uvnitř místnosti; podlaha musí být rovná a pevná (pokud je lednice nestabilní, stačí otáčet kolečkem na stavitelných nožkách doleva nebo doprava).
- Volný prostor nad horní plochou lednice musí být větší než 30 cm, a pokud lednici umístíte u stěny, musí být vzdálenost od stěny větší než 10 cm, aby se usnadnil odvod tepla.



Opatření před instalací:

Před instalací nebo seřizováním příslušenství je nutno lednici odpojit od síťového napájení. Vhodným opatřením je nutno zabránit spadnutí madla, které by mohlo způsobit zranění.

2.2 Stavitelné nožky

1) Bezpečnostní opatření před provedením nastavení

Informace v návodu k obsluze jsou pouze informativní.

Před instalací příslušenství je nutno lednici odpojit od síťového napájení.

Před seřizováním stavitelných nožek je nutno provést preventivní opatření, aby se předešlo poranění osob.

2) Schematický náčrt stavitelných nožek

3) Postup seřízení

a. Otáčením nožek ve směru hodinových ručiček lednici zvedáte.

b. Otáčením nožek proti směru hodinových ručiček lednici snižujete.

c. Výše popsaným způsobem seřídíte pravou a levou nožku tak, abyste lednici ustavili do vodorovné polohy.

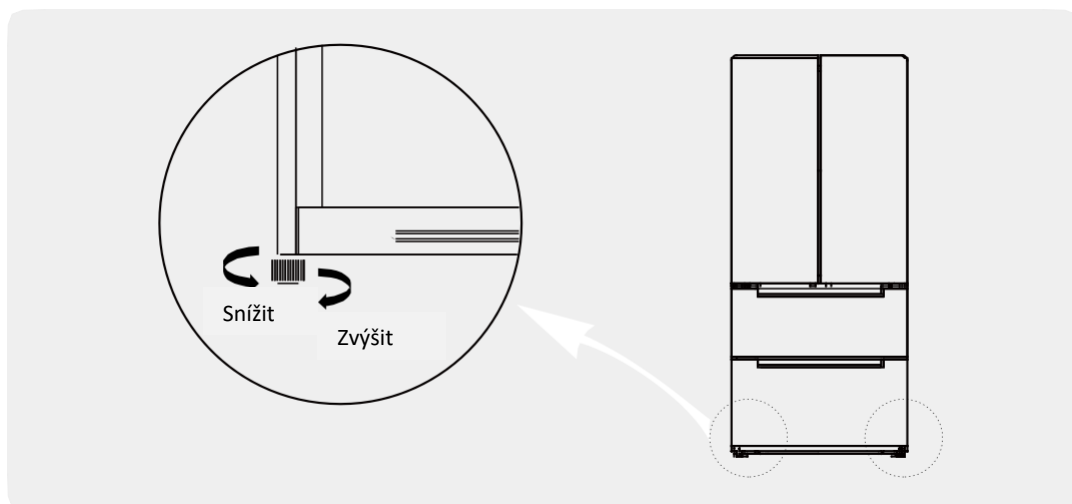

(Obrázek výše je pouze informativní. Skutečné provedení bude záviset na konkrétním výrobku nebo na specifikaci prodejce.)

2.3 Vyrovnání dveří

1) Bezpečnostní opatření před provedením nastavení

Informace v návodu jsou pouze informativní.

Před instalací příslušenství je nutno lednici odpojit od síťového napájení.

Před seřízením dveří musí být učiněna preventivní opatření, aby se předešlo poranění osob.

2) Schematický náčrt vyrovnání těla dveří

Seznam nářadí, které si zajistí uživatel:	
	Kleště

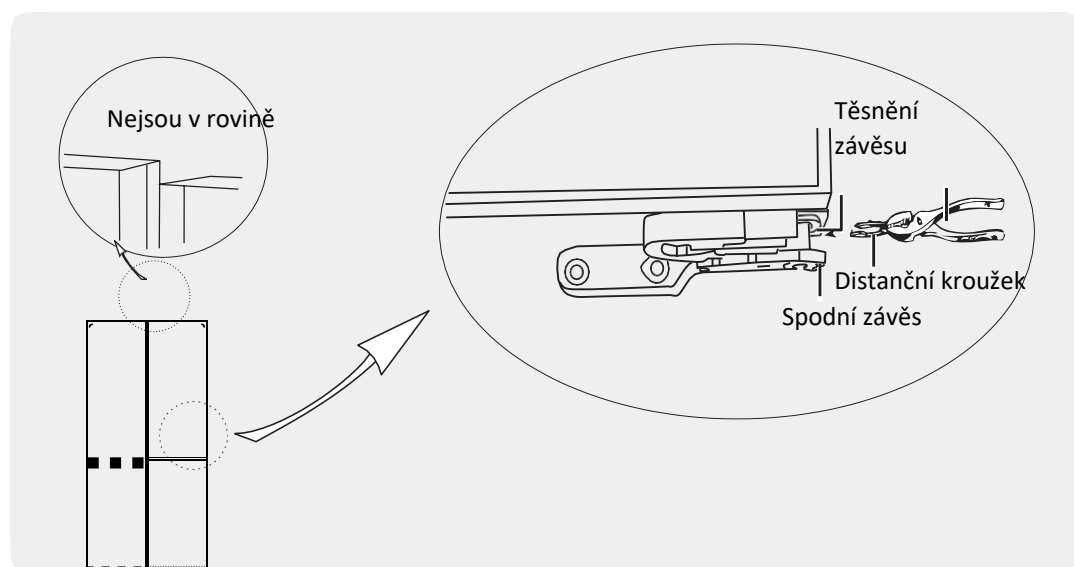

(Obrázek výše je pouze informativní. Skutečné provedení bude záviset na konkrétním výrobku nebo na specifikaci prodejce.)

- Zvedněte níže posazené dveře až na úroveň výše posazených dveří.
- Pomocí kleští vložte dodaný distanční kroužek do mezery mezi těsněním závěsu a spodním závěsem. Počet kroužků, které je třeba vložit, závisí na rozdílu výšky dveří.

2.4 Výměna světla

Výměnu či údržbu LED světel by měl provádět výrobce, jeho autorizovaný servis nebo obdobná kvalifikovaná osoba.

2.5 Uvedení do provozu

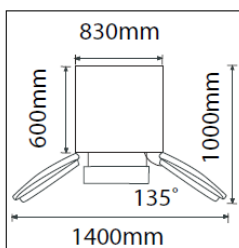
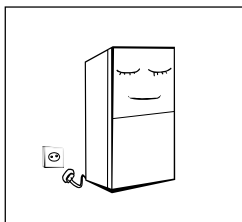

- Před vložením čerstvých nebo zmrazených potravin musí lednice běžet po dobu 2–3 hodin nebo po dobu delší než 4 hodiny v letním období, kdy je okolní teplota vysoká.
- Ponechte si dostatečný prostor pro pohodlné otevírání dveří a šuplíků nebo se řiďte údaji prodejce.

2.6 Tipy na úsporu energie

- Spotřebič je nutno umístit v nejchladnější části místnosti, mimo dosah tepelných spotřebičů, topení a přímého slunečního záření.
- Horká jídla nechte před vložením do spotřebiče vychladnout na pokojovou teplotu. Přetěžování spotřebiče má za následek delší chod kompresoru. Potraviny, které se zmrazují příliš pomalu, mohou ztratit na kvalitě nebo se zkazit.
- Potraviny musí být řádně zabaleny a nádoby se před vložením do lednice či mrazáku musí otřít do sucha. Tím se snižuje tvorba námrazy uvnitř spotřebiče.
- Úložný prostor spotřebiče se nesmí vyložit hliníkovou fólií, voskovaným papírem ani papírovými utěrkami. Tyto materiály brání cirkulaci vzduchu a snižují účinnost spotřebiče.
- Potraviny si uspořádejte a označte tak, abyste nemuseli často otevírat dveře a dlouze hledat. Vezměte vždy co nejvíce kusů a dveře co nejrychleji zavřete.

3. Konstrukce a funkce

3.1 Hlavní součásti

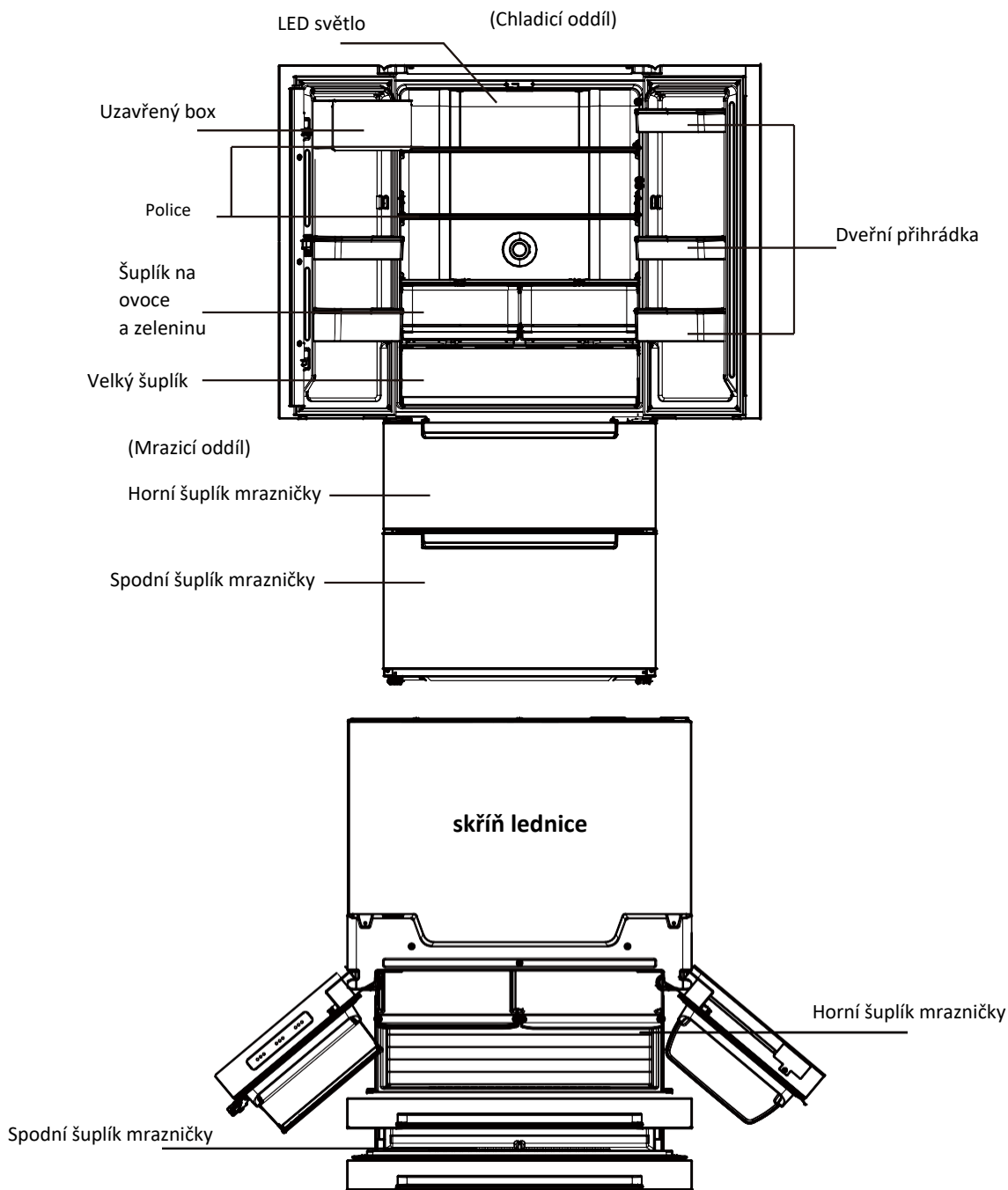

(Obrázek výše je pouze informativní. Skutečné provedení bude záviset na konkrétním výrobku nebo na specifikaci prodejce.)

Chladicí oddíl

- Chladicí oddíl je vhodný pro uchování nejrůznějších druhů ovoce, zeleniny, nápojů a jiných potravin určených ke krátkodobé spotřebě.
- Vařené pokrmy se nesmí ukládat do chladicího oddílu, dokud nejsou zchlazeny na pokojovou teplotu.
- Potravinu je vhodné před vložením do chladničky nejprve zabalit.
- Skleněné police lze přesouvat nahoru nebo dolů, aby vznikl dostatek úložného prostoru umožňující snadné využití.

Mrazicí oddíl

- Nízkoteplotní mrazicí oddíl slouží k uchování čerstvých potravin po dlouhou dobu a používá se hlavně k uskladnění zmrazených potravin a pro výrobu ledu.
- Mrazicí oddíl je vhodný pro uložení masa, ryb, rýžových kuliček a jiných potravin, které nebudete konzumovat v krátké době.
- Maso je vhodné naporcovat na menší kousky pro snazší použití. Potraviny je nutno zkonzumovat během doby skladovatelnosti.

Poznámka: Uložení velkého množství potravin po prvním připojení k napájení a spuštění lednice může nepříznivě ovlivnit mrazicí účinek lednice. Skladované potraviny nesmí blokovat odvod vzduchu, jinak bude nepříznivě ovlivněna účinnost mrazení.

3.2 Funkce

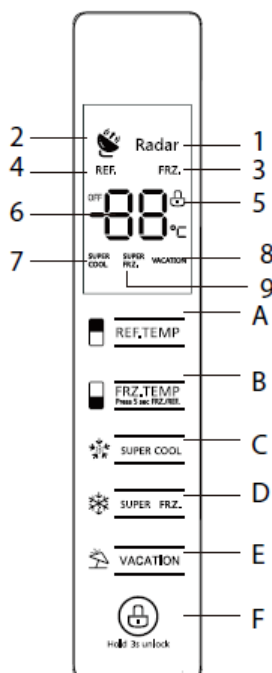

Displej

1. Symbol radaru
2. Symbol chlazení
3. Symbol mrazení
4. Symbol OFF (vypnuto)
5. Symbol zamknutí/odemknutí
6. Zobrazení teploty
7. Symbol Super chlazení
8. Symbol Vacation (dovolená)
9. Symbol Super mrazení

Ovládací tlačítka

- A. Tlačítko chlazení
- B. Tlačítko mrazení
- C. Tlačítko Super chlazení
- D. Tlačítko Super mrazení
- E. Tlačítko Vacation (dovolená)
- F. Tlačítko zamčení/odemčení

(Obrázek výše je pouze informativní. Skutečné provedení bude záviset na konkrétním výrobku nebo na specifikaci prodejce.)

Pokyny k obsluze



1) Displej



Při zapnutí lednice se obrazovka displeje rozsvítí na 3 s. Mezitím zazní startovací tón a obrazovka se přepne do normálního zobrazení chodu spotřebiče.

Při prvním zapnutí lednice je výchozí nastavená teplota v chladicím oddílu +5 °C a výchozí nastavená teplota v mrazicím oddílu je -18 °C. Pokud dojde k chybě, zobrazí se na displeji kód chyby (viz následující strana); pokud se nevyskytuje žádná chyba, na displeji se zobrazuje nastavená teplota.

Pokud nezmáčknete žádné tlačítko na displeji a neotevřete dveře lednice, displej se sám automaticky zamkne a osvětlení displeje zhasne poté, co zamčený stav  trval po dobu 30 s.

2) Zamčení/odemčení

Jestliže v odemčeném stavu stisknete a přidržíte tlačítko zámku  po dobu 3 s, rozsvítí se logo  a zazní zvukový signál, což znamená, že je panel displeje uzamčen a tlačítka nelze používat.

Jestliže v uzamčeném stavu stisknete a přidržíte tlačítko zámku  po dobu 3 s, logo  zhasne a zazní zvukový signál, což znamená, že je panel displeje odemčen a tlačítka lze používat.

3) Nastavení teploty v chladicím oddílu

Stiskněte tlačítko pro nastavení teploty v chladicím oddílu  REF.TEMP, abyste aktivovali nastavení teploty v chladicím oddílu, a poté každým stisknutím tohoto tlačítka pro nastavení teploty v chladicím oddílu snížíte nastavovanou teplotu o 1 °C. Rozsah nastavení teploty v chladicím oddílu je od +2 °C do +8 °C. Je-li nastavena teplota +2 °C, pak se opětovným kliknutím na tlačítko nastavená teplota chladicího oddílu přepne na +8 °C a vzduch o této teplotě neustále cirkuluje.

4) Nastavení teploty v mrazicím oddílu

Stiskněte tlačítko pro nastavení teploty v mrazicím oddílu  FRZ.TEMP, abyste aktivovali nastavení teploty v mrazicím oddílu, a poté každým stisknutím tohoto tlačítka pro nastavení teploty v mrazicím oddílu snížíte nastavovanou teplotu o 1 °C. Rozsah nastavení teploty v mrazicím oddílu je od -24 °C do -16 °C. Je-li nastavena teplota -24 °C, pak se opětovným kliknutím na tlačítko nastavená teplota mrazicího oddílu přepne na -16 °C a vzduch o této teplotě neustále cirkuluje.

5) Nastavení režimu chlazení všech oddílů

Mimo tento režim stiskněte a přidržte tlačítko  FRZ.TEMP po dobu 5 s. Aktivací tohoto režimu se teplota v chladicím a mrazicím oddílu nastaví na +5 °C a teplota ve velkém šuplíku na +3 °C; stisknutím a přidržením tlačítka  FRZ.TEMP po dobu 5 s tento režim ukončíte.

6) Nastavení režimu

Je-li nastaven režim Super chlazení ^{SUPER}COOL, nastaví se teplota v chladicím oddílu automaticky na +2 °C.

Při ukončení režimu Super chlazení ^{SUPER}COOL se teplota v chladicím oddílu automaticky vrátí na teplotu nastavenou před aktivací režimu Super chlazení.

Je-li nastaven režim Super mrazení ^{SUPER}FRZ., nastaví se teplota v mrazicím oddílu automaticky na -24 °C.

Při ukončení režimu Super mrazení ^{SUPER}FRZ. se teplota v mrazicím oddílu automaticky vrátí na teplotu nastavenou před aktivací režimu Super mrazení.

Při nastavení režimu Vacation (dovolená) se teplota v mrazicím oddílu automaticky nastaví na -18 °C; nastavená teplota v chladicím oddílu se vypne a svítí symbol OFF (vypnuto).

7) Funkce velkého šuplíku (-2 °C až +3 °C)



Stiskněte tlačítko  pro úpravu nastavené teploty ve velkém šuplíku. Každým stisknutím tlačítka se nastavená teplota ve velkém šuplíku sníží o 1 °C.



Nastavením teploty v rozsahu +1 °C až +3 °C můžete šuplík využít jako chladicí oddíl.

Teplota nastavená na 0 °C prodlužuje dobu uložení čerstvých potravin vhodných pro krátkodobé uskladnění a konzumaci v čerstvém stavu.

Nastavení teploty v rozsahu -2 °C až -1 °C je vhodné pro uložení čerstvých ryb, masa atd. Není nutné rozmrazení v mikrovlnné troubě a maso či ryby lze snadno porcovat.

Zamčení/odemčení:

Jestliže v odemčeném stavu stisknete a přidržíte tlačítko po dobu 3 s, aktivuje se zámek. Rozsvítí se logo , což znamená, že je panel displeje uzamčen a tlačítka nelze používat.

Jestliže v uzamčeném stavu stisknete a přidržíte tlačítko  po dobu 3 s, zámek se odemkne. Logo  zhasne, což znamená, že je panel displeje odemčen a tlačítka lze používat.

8) Uložení při výpadku napájení

V případě výpadku proudu bude aktuální provozní stav spotřebiče uzamčen a udržován až do obnovení napájení.

9) Indikace poruchy

Následující varování, která se objevují na displeji, signalizují odpovídající poruchy lednice. I když lednice může při následujících poruchách nadále chladit, měl by uživatel kontaktovat odborníka na údržbu, aby bylo zajištěno optimální fungování spotřebiče.

Kód chyby	Popis chyby	Kód chyby	Popis chyby
E1	Porucha teplotního čidla chladičského oddílu	E5	Chyba obvodu detekce rozmrazování v mrazicím oddílu
E2	Porucha teplotního čidla mrazicího oddílu	E6	Chyba komunikace
E3	Porucha teplotního čidla velkého šuplíku	E7	Chyba obvodu detekce cirkulace teploty
E4	Porucha snímače rozmrazování v chladičském oddílu	EH	Porucha snímače vlhkosti

4. Údržba a péče

4.1 Celkové čištění

- Prach za lednicí a na podlaze je nutno včas uklízet, aby se docílilo vyššího chladicího účinku a úspory energie.
- Pravidelně kontrolujte těsnění na dveřích, zda se v něm nezachytily nějaké nečistoty. Těsnění dveří čistěte měkkým hadříkem navlhčeným v mýdlové vodě nebo v naředěném čisticím prostředku.
- Vnitřek lednice se musí pravidelně čistit, aby se zamezilo vzniku zápachu.
- Před čištěním vnitřku lednice odpojte lednici od síťového napájení, vyndejte všechny potraviny, nápoje, police, šuplíky atd.
- K čištění vnitřku lednice použijte měkký hadřík nebo houbičku namočené v roztoku ze dvou lžic jedlé sody a cca 1 l vlažné vody. Poté opláchněte vodou a vytřete do čista.

Po vyčištění otevřete dveře lednice a nechte ji přirozeně vyschnout, než zapnete napájení.



- Místa v lednici, která se obtížně čistí (úzké žlábký, mezery nebo rohy), se doporučuje pravidelně vytírat měkkým hadříkem, měkkým kartáčkem atd. a podle potřeby s použitím pomůcek (například špejlí), aby v těchto prostorách nedocházelo k hromadění nečistot nebo bakterií.
- Nepoužívejte mýdlo, saponát, abrazivní prášek, čisticí prostředky ve spreji atd., protože by mohly způsobit zápach uvnitř lednice nebo kontaminovat potraviny.
- Vyčistěte držák lahví, police a šuplíky měkkým hadříkem navlhčeným v mýdlové vodě nebo v naředěném čisticím prostředku. Osušte je měkkým hadříkem nebo je nechte vyschnout přirozenou cestou.
- Vnější povrch lednice otřete měkkým hadříkem navlhčeným v mýdlové vodě, saponátu atd. a poté otřete do sucha.
- Nepoužívejte tvrdé kartáče, čisticí kuličky, drátěné kartáče, abrazivní látky (např. zubní pasty), organická rozpouštědla (např. alkohol, aceton, banánový olej atd.), vroucí vodu, kyselé nebo zásadité látky, které mohou poškodit povrch i vnitřek lednice. Vroucí voda a organická rozpouštědla, jako je benzen, mohou zdeformovat nebo poškodit plastové části.
- Během čištění neoplachujte spotřebič přímo vodou ani jinými kapalinami, aby nedošlo ke zkratu nebo poškození elektrické izolace tekoucí vodou.



Před odmrazováním a čištěním odpojte lednici od síťového napájení.

4.2 Čištění dveřní přihrádky

Podle směrové šipky na obrázku vpravo oběma rukama přihrádku přidržte a nadzvedněte, pak ji můžete vytáhnout ven.

Po umytí vyjmuté přihrádky můžete podle vašich potřeb upravit výšku, do které ji umístíte.

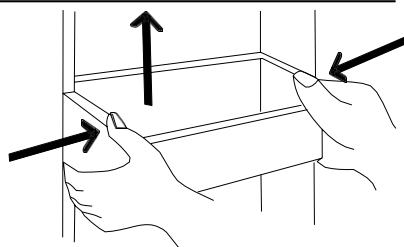

4.3 Čištění velkého šuplíku

- Demontáž: Velký šuplík vytáhněte zmáčknutím předního úchytu na dně šuplíku tak, aby se úchyt uvolnil z otvoru na kovové vodící liště.
- Instalace: Nejprve nasadte zadní úchyt do zadního otvoru na kovové vodící liště, pak vsadte přední úchyt do montážního otvoru, a tím je instalace šuplíku hotová. Po instalaci se doporučuje šuplík zatlačit a povytáhnout, abyste si ověřili, jestli šuplík do vodítek správně zapadl.

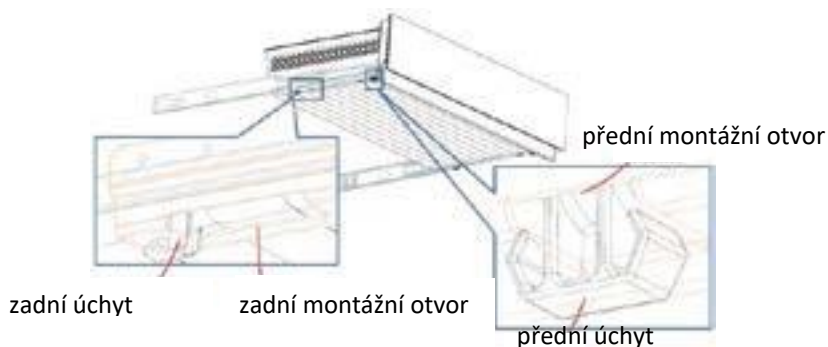

4.4. Odmrazování

- Lednice je vyrobena na principu chlazení vzduchem, a proto je odmrazování automatické. Námrazu vzniklou sezonně nebo při změně teploty lze odstranit rovněž ručně odpojením spotřebiče od síťového napájení nebo vytřením suchým ručníkem.

4.5 Odstavení z provozu

- Výpadek napájení: Při výpadku elektrického proudu, a to i v letním období, lze potraviny uvnitř spotřebiče uchovat několik hodin; během výpadku proudu je nutno omezit četnost otevírání dveří a do spotřebiče nelze vkládat žádné další čerstvé potraviny.
- Dlouhodobé odstavení z provozu: Spotřebič se musí odpojit od sítě a pak vyčistit, poté se dveře ponechají otevřené, aby uvnitř nevznikal zápach. Přemístění: Před přemístováním lednice z ní vyjměte všechny uložené potraviny, zajistěte páskou skleněné police, přihrádku na zeleninu, šuplíky v mrazničce atd. a utáhněte stavitelné nožky; zavřete dveře lednice a zajistěte je páskou. Během stěhování se spotřebič nesmí pokládat vzhůru nohama, vodorovně ani nesmí být vystaven otřesům; náklon spotřebiče během stěhování nesmí být větší než 45°.



Po spuštění má spotřebič běžet nepřetržitě. Provoz spotřebiče by se neměl přerušovat, jinak se zkrátí jeho životnost.

5. Řešení potíží

- Můžete se pokusit vyřešit následující jednoduché problémy sami. Pokud je vyřešit nedokážete, obraťte se na servisní oddělení.

Problém	Možná příčina/kontrola a řešení
Spotřebič nefunguje	Zkontrolujte, zda je přístroj připojen na napájení nebo zda je zástrčka dobře zasunutá do zásuvky. Zkontrolujte, zda napětí není příliš nízké. Zkontrolujte, zda nedošlo k výpadku proudu nebo zda nevypadly jističe pro určité obvody.
Zápach	Potraviny způsobující zápach musí být důkladně zabaleny. Zkontrolujte, zda v lednici nejsou nějaké zkažené potraviny. Vyčistěte vnitřek lednice.
Kompresor běží příliš dlouho	Je normální, že v létě lednice dlouho běží, je-li teplota okolí vysoká. Není vhodné do spotřebiče ukládat najednou velké množství potravin. Potraviny se musí před vložením do lednice nechat zchladnout. Časté otevírání dveří spotřebiče.
Osvětlení se nerozsvítí	Zkontrolujte, zda je lednice připojena k elektrické síti a zda není světlo poškozeno. Nechte světlo vyměnit odborníkem.
Dveře nelze snadno zavřít	Dveře jsou blokovány potravinami. V lednici je příliš velké množství potravin. Lednice nestojí rovně.
Hlučnost	Zkontrolujte, zda je podlaha rovná a zda je lednice ve stabilní poloze. Zkontrolujte, zda je příslušenství uloženo na svém místě.
Těsnění dveří řádně netěsní	Z těsnění dveří odstraňte cizí předměty. Těsnění dveří nahřejte a poté jej ochlaďte, aby se obnovila jeho funkce (nebo jej vyfoukejte elektrickým vysoušečem nebo pro zahřátí použijte nahřátý ručník).
Přetečení vody z jímky	Ve spotřebiči je příliš velké množství potravin nebo uložené potraviny obsahují příliš mnoho vody, což vede k silnému odmrazování. Dveře nejsou řádně zavřeny, což vede ke vzniku námrazy v důsledku proudění vzduchu a k vyššímu množství vody kvůli odmrazování.
Horký kryt spotřebiče	Odvod tepla vestavěného kondenzátoru přes kryt spotřebiče, což je normální. Pokud se kryt zahřívá z důvodu vysoké okolní teploty, při uložení velkého množství potravin nebo pokud kompresor nevypíná, zajistěte řádné větrání, aby se usnadnil odvod tepla.
Kondenzace na povrchu	Kondenzace na vnějším povrchu a těsnění dveří lednice je normální, je-li okolní vlhkost příliš vysoká. Stačí otřít kondenzát čistým ručníkem.
Abnormální hluk	Bzučení: Kompresor může za provozu vydávat bzučivý zvuk, který je silnější zejména při startu nebo zastavení. To je normální. Skřípání: Chladivo protékající spotřebičem může vydávat skřípavý zvuk, což je normální.

6. Likvidace spotřebiče

Správná likvidace tohoto produktu:



Toto označení znamená, že tento výrobek se nesmí likvidovat společně s běžným domovním odpadem v rámci celé EU. Aby se zabránilo možným škodám na životním prostředí nebo ohrožení lidského zdraví nekontrolovanou likvidací odpadu, zajistěte jeho recyklaci za účelem správného využití druhotných surovin. Pokud chcete vrátit použité zařízení prodejci, využijte k tomu systém sběru a recyklace nebo se obraťte na prodejce, od kterého jste výrobek zakoupili. U něj lze tento výrobek ekologicky a bezpečně zlikvidovat.

TEPLOTA OKOLÍ

Tento spotřebič je navržen tak, aby fungoval při teplotě okolí určené jeho kategorií, která je vyznačena na typovém štítku.

Kategorie klimatu	Teplota okolí (v rozsahu)
SN	+10 °C až +32 °C
N	+16 °C až +32 °C
ST	+16 °C až +38 °C
T	+16 °C až +43 °C

TOSHIBA

Hefei Hualing Co., Ltd.

176 Jin Xiu Road, Hefei Economic and Technological Development
VYROBENO V ČÍNĚ