

SIEMENS



Plně automatický kávovar
TE655319RW

www.siemens-home.bsh-group.com/cz

cz Návod k použití



A

Součást dodávky (viz strana 5)

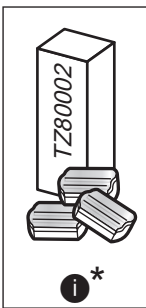
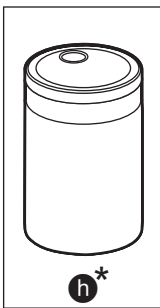
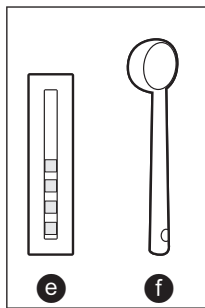
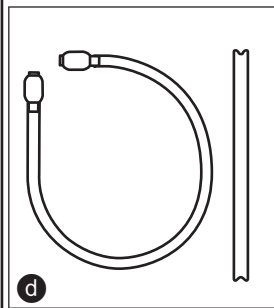
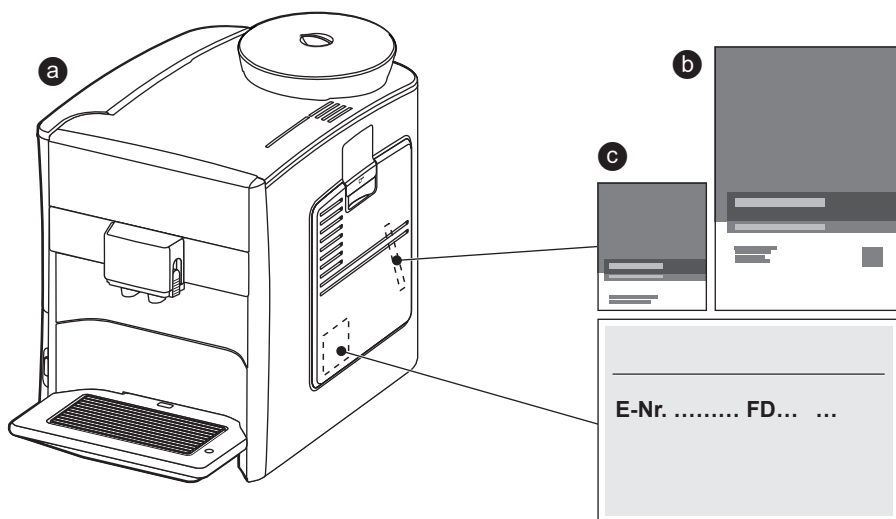

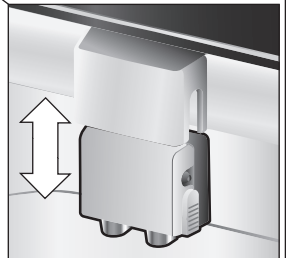
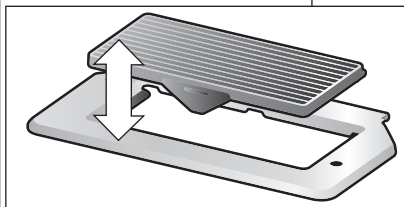
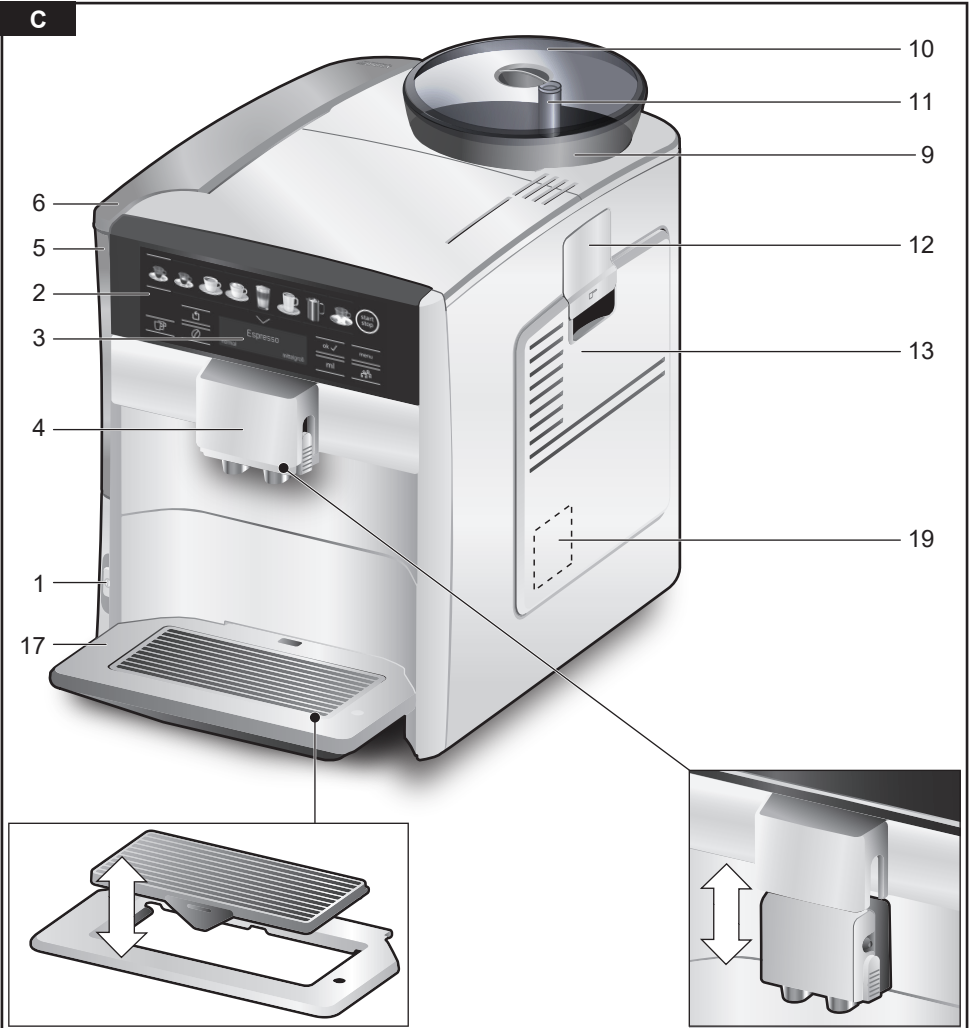
B**C**

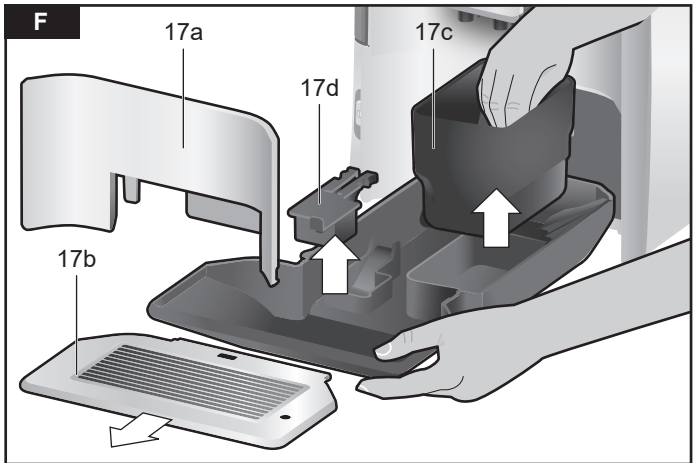
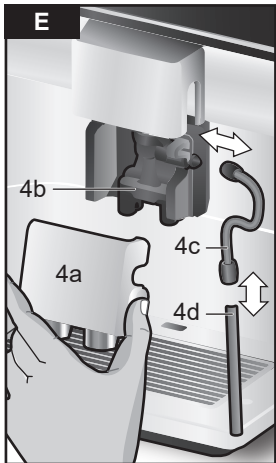
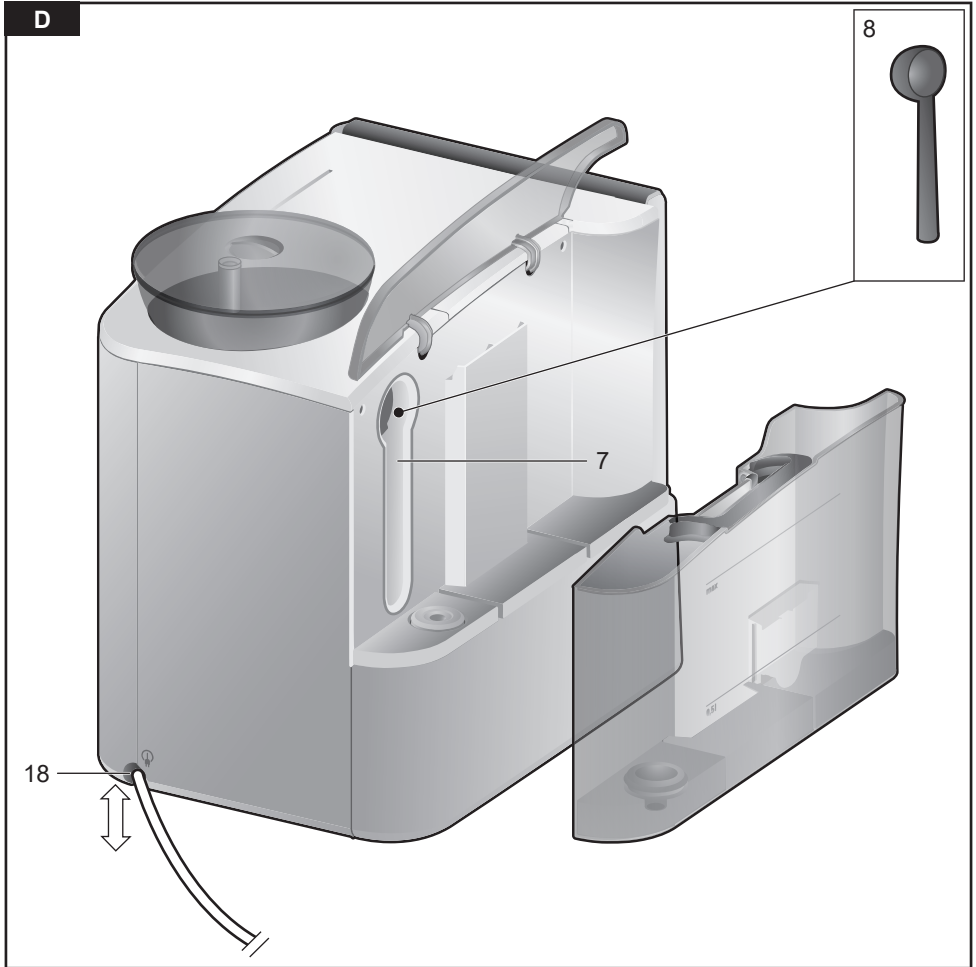

G

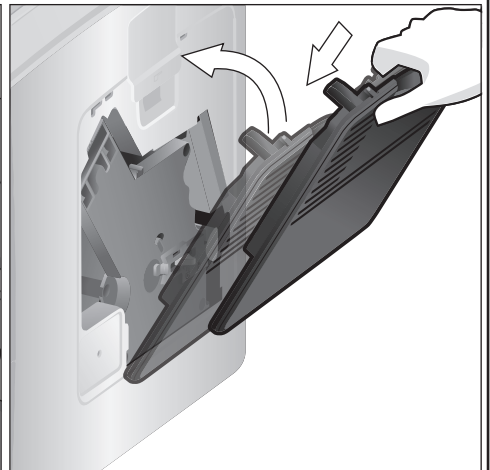
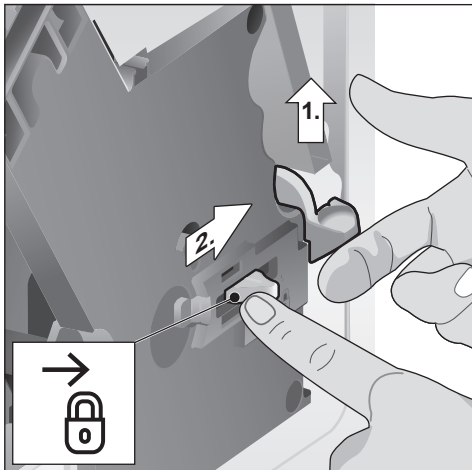
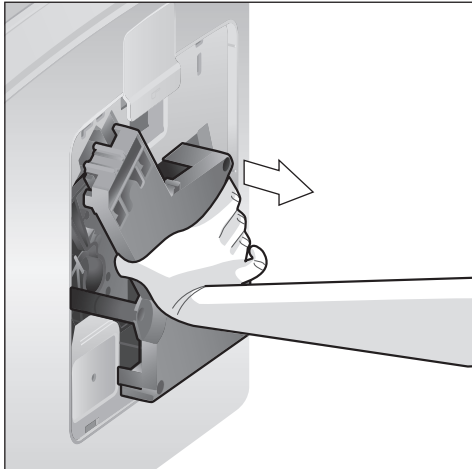
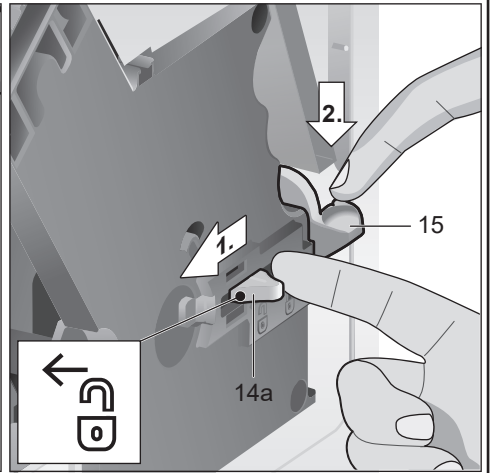
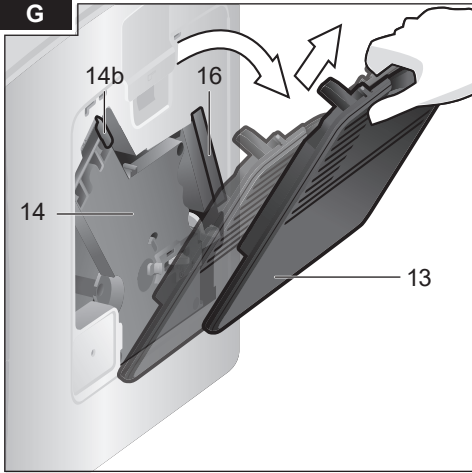

Vážení milovníci kávy,
srdečně vám blahopřejeme k zakoupení
tohoto plně automatického kávovaru
Siemens.

Tento návod k použití popisuje několik
modelů spotřebiče s drobnými
odchylkami.

Prostudujte si prosím rovněž přiloženou
Stručnou referenční příručku, kterou si
můžete uschovat na speciálně
navrženém místě **16**, než ji budete
opět potřebovat.

O návodu k použití:

Otevřete přední stránku tohoto návodu.
Naleznete zde obrázky spotřebiče, v nichž
jsou jednotlivé komponenty označeny čísly.
Tato čísla jsou v textu tohoto návodu
používána jako odkazy.
Příklad: Čištění spařovací jednotky **14**

Tento návod rovněž speciálním způsobem
uvádí zobrazené texty a symboly. Umožní
vám okamžité zorientování se v textu nebo
v symbolech, které jsou vyznačeny nebo se
zobrazují na spotřebiči.

Ukazatele na displeji: "Espresso"
Tlačítka a ovládací prvky na displeji:
[start/stop]

Obsah

Použití podle určené	3
Důležité bezpečnostní pokyny	3
Součást dodávky	5
Přehled	5
Přehled ovládacích prvků	6
Displej	7
Uvedení do provozu	8
Uložení oblíbených nápojů	9
Dětská pojistka	9
Příprava nápojů	9
Příprava kávy	10
Příprava s použitím mléka	11
Speciální nápoje	12
Příprava s použitím mleté kávy	13
Menu	13
Každodenní údržba a čištění	16
Čištění mléčného systému	17
Čištění spařovací jednotky (Obrázek G)	18
Servisní programy	19
Čištění mléčného systému	19
Odstraňování vodního kamene	19
Čištění spotřebiče	20
Funkce Calc'nClean	20
Tipy na úsporu energie	21
Ochrana proti mrazu	21
Skladování příslušenství	22
Příslušenství	22
Likvidace	22
Záruka	22
Co dělat v případě poruchy?	23
Technické údaje	25

Použití podle určení

Spotřebič je určený pouze k použití v domácnosti.

Používejte tento spotřebič pouze uvnitř, při pokojové teplotě a v nadmořské výšce nižší než 2 000 m.

Důležité bezpečnostní pokyny

Pozorně si přečtěte návod k použití spotřebiče a odložte si jej k pozdějšímu nahlédnutí! Při případném předání spotřebiče další osobě nezapomeňte předat i tento návod k použití.

Tento spotřebič smí používat děti starší 8 let a osoby se sníženými tělesnými, sensorickými nebo duševními schopnostmi a nedostatkem zkušeností pouze pod dohledem odpovědné osoby či po zaškolení v oblasti bezpečného používání. Udržujte děti mladší 8 let mimo dosah spotřebiče a síťového kabelu a nenechávejte je spotřebič provozovat. Děti si se spotřebičem nesmí hrát. Čištění a užitelskou údržbu nesmí provádět děti mladší 8 let a starší děti bez dozoru.

Varování **Nebezpečí zásahu** **elektrickým proudem!**

- Připojte spotřebič pouze na střídavé napětí do předpisově nainstalované zásuvky s ochranným vodičem. Zajistěte, aby byl zemnicí systém elektrické domovní instalace předpisově instalován.
- Spotřebič připojujte a uvádějte do provozu jen podle údajů uvedených na typovém štítku.
- Spotřebič používejte jen v případě, že sítový přívod ani sám spotřebič není poškozen.
- Aby se předešlo ohrožení, tento spotřebič smí opravovat, např. provést výměnu vadného sítového kabelu, pouze technik našeho zákaznického servisu.
- Spotřebič ani sítový kabel nikdy neponořujte do vody.
- V případě poruchy okamžitě vytáhněte sítovou zástrčku a vypněte pojistku.

Varování **Riziko magnetizmu!**

Spotřebič obsahuje permanentní magnety, které mohou ovlivnit elektronické implantáty jako např. kardiostimulátory nebo inzulinové pumpy. Uživatelé elektronických implantátů nesmí pobývat v těsnější blízkosti než 10 cm od spotřebiče a od následujících součástí tohoto spotřebiče: zásobník na mléko, mléčný systém, nádržka na vodu a spařovací jednotka.

Varování **Nebezpečí udušení!**

- Obalový materiál neopouštějte dětem ke hraní.
- Drobné součásti lze snadno spolknout, uschovejte je proto mimo dosah dětí.

Varování **Nebezpečí poranění!**

- Do mechaniky mlýnku nikdy nesahejte.
- Následkem nesprávného použití tohoto spotřebiče může dojít k úrazu.

Varování **Nebezpečí popálení!**

- Mléčný systém se při provozu velmi zahřívá. Po použití vždy ponechte pěníč vychladnout, než se budete mléčného systému dotýkat.
- Po použití spotřebiče zůstane topné těleso (varná zóna) po určitou dobu zahřáté.

Součásti dodávky

(Obrázek A)

- a** Plně automatický kávovar
- b** Návod k použití
- c** Stručná referenční příručka
- d** Trubička na mléko a sací hadička
- e** Testovací proužek na tvrdost vody
- f** Dávkovací lžička
- g** Filtr na vodu *
- h** Zásobník na mléko s víkem FreshLock *
- i** Odvápňovací tablety *

Přehled

(Obrázky B, C, D, E, F a G)

- 1 Hlavní vypínač ①
- 2 Ovládací panel (viz následující strana)
- 3 Displej
- 4 Výpust (kávy, mléka a horké vody), nastavitelná výška
 - a) Kryt
 - b) Mléčný systém/výpust kávy (složený ze dvou částí)
 - c) Trubička na mléko
 - d) Sací hadička
- 5 Vyjímatelná nádržka na vodu
- 6 Víko nádržky na vodu
- 7 Přihrádka pro odkládání dávkovací lžičky
- 8 Dávkovací lžička (vkládací pomůcka k filtru na vodu)
- 9 Zásobník na kávová zrnka
- 10 Víko na uchování aroma
- 11 Otočný volič pro nastavení stupně mletí
- 12 Zásobník (na mletou kávu/čisticí tabletu)
- 13 Dvířka spařovací jednotky
- 14 Spařovací jednotka
 - a) Uzamykací mechanismus
 - b) Kryt
- 15 Vysunovací páčka
- 16 Přihrádka na „Stručnou referenční příručku“
- 17 Odkapávací miska
 - a) Odkapávací jednotka
 - b) Odkapávací miska (složená ze dvou částí)
 - c) Zásobník na kávovou sedlinu
 - d) Vyjímatelná součástka
- 18 Přihrádka na síťový kabel
- 19 Typový štítek (E-Nr., FD)















* Tento návod k použití popisuje různé modely spotřebiče. Položky označené symbolem * nejsou součástí všech modelů.

Přehled ovládacích prvků

(Obrázek B)



Následující symboly jsou viditelné a rozsvícené v závislosti na současném režimu spotřebiče:

	Espresso		Latte Macchiato
	Espresso Macch.		Caffe Latte
	Coffee		Mléčná pěna
	Cappuccino		Speciální nápoje (viz kapitola „Speciální nápoje“)
	[start/stop] – Tlačítko Start/Stop		[∨] – Tlačítko pro směr dolů
	[↶] – Zpět	menu	[menu] – Otevřít menu
	[☞☞] – Výdej dvou šálků najednou	ok ✓	[ok✓] – Potvrdit / Uložit
	[∅] – Nastavení intenzity kávy	ml	[ml] – Volba velikosti šálku
	[☺] – Zobrazit oblíbené nápoje (stiskněte krátce) a Dětská pojistka (stiskněte po dobu 3 sekund).		

**Hlavní vypínač ①**

Hlavní vypínač ① slouží k zapnutí a vypnutí spotřebiče. Po uvedení do provozu pomocí hlavního vypínače se spotřebič automaticky propláchne.

Spotřebič se neuvede do provozu:

- je-li spotřebič při zapnutí stále zahřátý, nebo
- jestliže nebyl před vypnutím připraven žádný nápoj.

Jestliže na ovládacím panelu svítí symboly a displej, spotřebič je připraven k použití.

Ovládací panel (dotykový)

Ovládací panel lze snadno použít stisknutím symbolů a jednotlivých prvků.

Uslyšíte zvukový signál.

Tento zvukový signál lze zapnout či vypnout (viz kapitola „Menu - Tóny ovládacích prvků“).

Volba nápoje

Stisknutím příslušného symbolu zvolíte požadovaný nápoj (viz kapitola „Příprava nápojů“).

Tlačítko Start/Stop

Stisknutím tlačítka [start/stop] spustíte přípravu nápojů nebo servisní program. Opětovným stisknutím tlačítka [start/stop] během přípravy nápoje se výdej nápoje automaticky zastaví.

Menu

Stisknutím tlačítka [menu] vyvoláte menu, přičemž se aktivují a rozsvítí navigační symboly. Stisknutím tlačítek [↙], [ok✓] a [↵] zvolíte menu a vyvoláte pokyny nebo nastavíte změnu (viz kapitola „Menu“).

Volba nápoje

Stisknutím tlačítka [∅] nebo [ml] nastavíte intenzitu nebo velikost nápoje; stisknutím tlačítka [☞] připravíte dva šálky najednou, přičemž příprava nápojů se spustí ihned po stisknutí tlačítka [start/stop] (viz kapitola „Příprava nápojů“).

„Oblíbený nápoj“ a Dětská pojistka

Krátce stiskněte tlačítko [☞], čímž vyvoláte osobní nastavení vašich nápojů (viz kapitola „Osobní nápoje“). Stisknutím tlačítka [☞] po dobu alespoň 3 sekund se aktivuje nebo deaktivuje dětská pojistka (viz kapitola „Dětská pojistka“).

Displej

Na displeji se zobrazují zvolené nápoje, nastavení a možnosti nastavení a zároveň i hlášení týkající se provozu spotřebiče.

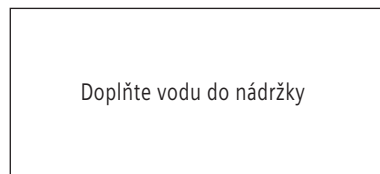
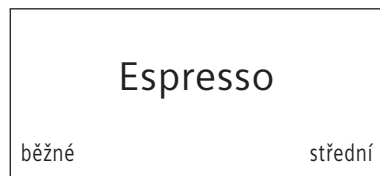

Tato hlášení zmizí ihned po provedení dané činnosti.

První použití

Obecně

Naplňte příslušné zásobníky a nádržky pouze čistou **studenou** nesyčenou vodou a výhradně **praženou** zrnkovou kávou. Nepoužívejte kávová zrna s glazovanými, karamelizovanými nebo jinými přísadami s obsahem cukru; tato zrna mohou ucpat spařovací jednotku. Tvrdost vody lze na spotřebiči upravit. Přednastavená tvrdost vody je 4. Pro ověření tvrdosti vody z vašeho zdroje použijte přiložený testovací proužek. Jestliže se na proužku zobrazí hodnota větší než 4, bude nutné po uvedení do provozu spotřebiči příslušně naprogramovat (viz kapitola „Menu - Tvrdost vody“).

Nastavení spotřebiče

- Odstraňte veškerý ochranný obalový materiál.
- Umístěte tento plně automatický kávovar na rovnou voděodolnou plochu, která unese jeho váhu.
- Větrací ani vstupní otvory na spotřebiči nesmí být zakryty.

i **Důležité:** Používejte spotřebič pouze v prostorách chráněných před námrazou. Jestliže byl váš spotřebič převážen nebo uchováván při teplotách nižších než 0 °C, před jeho uvedením do provozu vyčkejte alespoň 3 hodiny.

- Zapojte do zásuvky síťový kabel (příhrádka na síťový kabel **18**). Upravte délku kabelu tím, že ho zasunete dovnitř nebo vysunete ven. Učinite tak tím, že spotřebič umístíte v jedné rovině s okrajem pultu, načež buď vytáhněte kabel směrem **dolů**, nebo jej zatlačíte **nahoru**.
- Nadzdvihněte víko z nádržky na vodu **6**.
- Nádržku na vodu **5** vypláchněte a naplňte čerstvou studenou vodou. Nepřesáhněte rysku maxima **max**.
- Zasuňte nádržku na vodu **5** zpět, ujistěte se, že je ve vodorovné poloze, a zatlačte ji zpět do spotřebiče.

- Nadzdvihněte víko z nádržky na vodu **6**.
- Naplňte zásobník na kávová zrna **9**.
- Spotřebič se znovu zapne až po opětovném stisknutí hlavního vypínače **1**.

Aktivuje se ovládací panel a displej. Na displeji se zobrazí původně nastavený jazyk, který bude rovněž použit pro všechny následující zprávy na displeji. Na spotřebiči lze nastavit několik rozličných jazyků.

- Tiskněte opětovně tlačítko [] dokud se na displeji nezobrazí požadovaný jazyk.

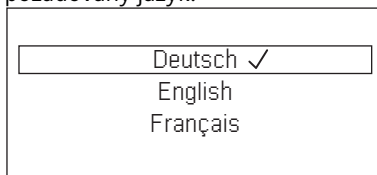

- Pro potvrzení volby stiskněte tlačítko [start/stop].

Dojde k uložení zvoleného jazyka. Na displeji **3** se zobrazí logo značky. Spotřebič se začne zahřívat a propláchne se. Z výpusti **4** vyteče malé množství vody. Jestliže na ovládacím panelu svítí symboly a displej, spotřebič je připraven k použití.



- i** Váš plně automatický kávovar je z výrobního závodu nastaven tak, aby jeho výkon byl optimální. Po uplynutí přednastavené doby se spotřebič automaticky vypne (viz kapitola „Menu - Automatické vypnutí spotřebiče“).

i Jestliže používáte spotřebič poprvé nebo pokud proběhl servisní program či jste spotřebič delší dobu nepoužívali, první připravovaný nápoj nedosáhne správného aroma a nedoporučujeme vám jej konzumovat.

i Vhodně hustá a pevná pěna se vytvoří teprve po vydání několika prvních šálků z vašeho spotřebiče.

i Po delším používání se na větracích otvorech mohou začít tvořit kapky vody. To je zcela běžné.

Nastavení oblíbených nápojů

Počet možných nastavených oblíbených nápojů závisí na modelu vašeho spotřebiče. Položku „Oblíbené“ si můžete uložit a změnit své jednotlivé oblíbené nápoje (viz kapitola „Menu - Oblíbené“).

Vyvolání jednotlivých nápojů

- Stiskněte krátce tlačítko [☰].
- Zvolte jeden ze svých oblíbených nápojů, jejichž nastavení jste již uložili.
- Pro spuštění výdeje nápoje stiskněte tlačítko [start/stop].

Dětská pojistka

Aby nedošlo k opaření či popálení dětí, tento spotřebič je vybaven dětskou pojistkou.

- Stiskněte tlačítko [☰] a držte jej alespoň 3 sekundy. Na displeji **3** se zobrazí symbol klíče. Dětská pojistka je nyní aktivována. Nyní nelze spotřebič provozovat.
- Stiskněte tlačítko [☰] a držte jej alespoň 3 sekundy. Symbol **3** na displeji zmizí. Dětská pojistka je nyní deaktivována. Spotřebič lze nyní běžně používat.

Příprava nápojů

Tento plně automatický kávovar namele čerstvá kávová zrna pro každé spaření. Pro dosažení optimální kvality uchovávejte kávová zrna v pečlivě uzavřených nádobách na chladném místě.

i **Důležité:** Každý den naplňte nádržku na vodu **5** čerstvou vodou. Pro provoz spotřebiče musí nádržka na vodu **5** vždy obsahovat dostatečné množství vody .

i Šálky by měly být předeřháté, např. vypláchnutím horkou vodou. To platí obzvláště pro malé silné šálky na espresso.

i U řady nastavení dochází k přípravakávy ve dvou fázích (viz „funkce aromaDouble Shot“). Vyčkejte, dokud proces zcela neskončí.

Rozličné nápoje lze připravit pouhým stisknutím tlačítka.

Volba nápoje

Stisknutím příslušného symbolu zvolte požadovaný nápoj. Vaše volba bude zobrazena pomocí čárky nad symbolem a pod ním. Název nápoje a současně nastavené hodnoty pro intenzitu a velikost šálku lze zobrazit na displeji **3**.

Můžete si zvolit z následujících nápojů:

Espresso	Latte Macchiato
Espresso Macch.	Caffe Latte
Káva	Mléčná pěna
Cappuccino	

Opětovným stisknutím tlačítka „speciální nápoje“ zvolíte jeden po druhém rozličné nápoje:

Horká voda	Americano *
Teplé mléko *	Flat White *
Kleiner Brauner *	Cafe Cortado *
Konvice na kávu *	

Položky označené symbolem * nejsou součástí všech modelů.

Nastavení intenzity kávy, volba mleté kávy

Stisknutím tlačítka [\emptyset] nastavíte jednotlivou intenzitu vaší kávy nebo nastavíte použití mleté kávy. Dostupné je následující nastavení:

velmi slabá	velmi silná
slabá	dvojitá
běžná	dvojitá +
silná	mletá káva

- Stisknutím příslušného symbolu zvolte požadovaný nápoj.
- Opakovaně tiskněte tlačítko [\emptyset], dokud se na displeji nezobrazí vaše požadované nastavení, např. "silná" nebo "mletá káva" (viz kapitola „Příprava s použitím mleté kávy“).

Funkce aromaDouble Shot

Čím déle se káva spařuje, tím více se z ní uvolňuje hořkost a nežádoucí aroma. To má neblahý vliv na chuť kávy a káva již není tak stravitelná. Pro přípravu extra silné kávy disponuje váš spotřebič zvláštní funkcí aromaDouble Shot. Poté, co je připravena polovina celkového množství kávy, se káva znovu namele a spaří tak, aby se z ní uvolňovalo jen příjemné aroma.

- i** Funkci aromaDouble Shot lze zvolit u všech nápojů, které obsahují alespoň 35 ml kávy. Nelze ji použít u menších velikostí nápojů, jako je např. malé espresso nebo při aktivaci tlačítka [☞].

Výběr velikosti šálku

Stisknutím tlačítka [ml] zvolíte objem požadovaného nápoje.

Dostupné je následující nastavení:

malá	střední	velká
------	---------	-------

- Stisknutím příslušného symbolu zvolte požadovaný nápoj.
- Tiskněte opětovně tlačítko [ml], dokud se na displeji nezobrazí požadované nastavení.

- i** Šipka nebo několik šipek, které se zobrazují vedle nastavení, např. „velká“, poukazují na změnu přednastavené kapacity (viz kapitola „Menu - Nastavení velikosti šálku“).

Dva šálky najednou

Jakmile jste zvolili nápoj „černá káva“ nebo kávové nápoje s mlékem (u některých spotřebičů se toto vztahuje pouze na černou kávu), stisknutím tlačítka [☞] připravíte dva šálky najednou, přičemž přípravu spustíte tlačítkem [start/stop]. Současné nastavení bude na displeji označeno.

- Stisknutím příslušného symbolu zvolte požadovaný nápoj.
- Stiskněte tlačítko [☞].
- Pod levou a pravou výpust 4 umístěte dva přehřáté šálky.
- Pro spuštění výdeje nápoje stiskněte tlačítko [start/stop].

Zvolená káva bude spařena a nalita do dvou šálků.

- i** Nápoj je připraven ve dvou fázích (dvou fázích mletí). Vyčkejte, dokud proces zcela neskončí.

i Doba skladování závisí na druhu kávy a spotřebiče:

Funkce „Dva šálky najednou“ je dostupná pouze pro přípravu černé kávy, nikoliv pro přípravu kávových nápojů s mlékem.

Příprava kávy

Spotřebič musí být připraven k použití.

- Pod výpust 4 umístěte dva přehřáté šálky.
- Stisknutím příslušného symbolu zvolte požadovaný nápoj "Espresso" nebo "Káva".

Na displeji se zobrazí název nápoje a současně nastavené hodnoty pro intenzitu a velikost šálku.

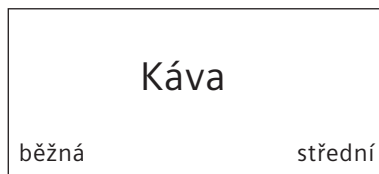

i Velikost šálku a intenzitu kávy můžete změnit stisknutím tlačítka [ml] a [∅]. Jestliže zvolíte přípravu "mleté kávy", postupujte dle pokynů v kapitole „Příprava s použitím mleté kávy“.

Například:

- Opakovaně tiskněte tlačítko [ml] dokud se na displeji nezobrazí „velká“.
- Opakovaně tiskněte tlačítko [∅] dokud se na displeji nezobrazí „slabá“.
- Pro spuštění výdeje nápoje stiskněte tlačítko [start/stop].

Káva bude spařena a nalita do šálku.

i Pro předčasné ukončení přípravy nápoje stiskněte opětovně tlačítko [start/stop].

Příprava s použitím mléka

Tento plně automatický kávovar disponuje integrovaným mléčným systémem, který vám umožní připravit si kávové nápoje s mlékem, mléčnou pěnou nebo samotné teplé mléko.



Nebezpečí popálení!

Horní a dolní části mléčného systému **4b** se velmi zahřívají. Po použití pěnič vždy nechte vychladnout, než se ho budete dotýkat.



Varování!

Zaschlé stopy od mléka se těžce odstraňují, po **každém** použití proto mléčný systém vyčistěte.



Při přípravě mléka uslyšíte pískání. Je to způsobeno technickou povahou mléčného systému **4b**.



Pro předčasné ukončení přípravy nápoje stiskněte opětovně tlačítko [start/stop].

Spotřebič musí být připraven k použití. Trubička na mléko a sací hadička musí být připojeny.

- Vložte sací hadičku na **4d** do zásobníku na mléko.
- Umístěte pod výpusť předeřhřátý šálek nebo sklenici.

Příprava kávy s mlékem:

- Pro volbu nápoje "Espresso Macch., Caffè Latte, Latte Macchiato" nebo Cappuccino stiskněte příslušný symbol.

Na displeji se zobrazí název nápoje a první nastavené hodnoty pro intenzitu a velikost šálku.



Velikost šálku a intenzitu kávy můžete změnit stisknutím tlačítka [ml] a [∅].

Jestliže zvolíte přípravu "mleté kávy", postupujte dle pokynů v kapitole „Příprava s použitím mleté kávy“.

- Pro spuštění výdeje nápoje stiskněte tlačítko [start/stop].

Nejprve bude do šálku nebo sklenice nalito mléko nebo mléčná pěna. Káva bude spařena a nalita do šálku.

Pro předčasné ukončení přípravy nápoje stiskněte opětovně tlačítko [start/stop]. Dvojitě stisknutí tlačítka [start/stop] celý proces výdeje nápoje zastaví.

Mléčná pěna

- Stiskněte symbol "Mléčná pěna".
- Pro volbu velikosti šálku stiskněte tlačítko [ml].
- Pro spuštění výdeje nápoje stiskněte tlačítko [start/stop].

Z výpusť vyteče mléčná pěna.

Speciální nápoje

Opětovným stisknutím tlačítka „speciální nápoje“ zvolíte jeden po druhém rozličné nápoje. Položky označené symbolem * nejsou součástí všech modelů.

Horká voda

Před výdejem horké vody byste měli mléčný systém vyčistit a trubičku na mléko vyjmout (viz kapitola „Čištění mléčného systému“). Pokud mléčný systém nevyčistíte, s horkou vodou se vyloučí zároveň i malé množství mléka.



Nebezpečí popálení!

Mléčný systém **4b** se při provozu velmi zahřívá. Po použití vždy ponechte pěnič vychladnout, než se budete mléčného systému dotýkat.

Spotřebič musí být připraven k použití.

- Umístěte pod výpust **4** prázdný šálek či sklenici.
- Tiskněte opakovaně symbol „speciální nápoje“, dokud se na displeji nezobrazí „horká voda“.
- Pro volbu velikosti šálku stiskněte tlačítko [ml].
- Pro spuštění výdeje nápoje stiskněte tlačítko [start/stop].

i Pokud se na displeji zobrazí hlášení „Vyměňte sací hadičku“, postupujte následovně:

- Vyměňte trubičku na mléko **4c** a poté znovu stiskněte tlačítko [start/stop].

Z výpusti **4** vyteče horká voda.

i Pro předčasné ukončení přípravy nápoje stiskněte opětovně tlačítko [start/stop].

Teplé mléko *

Nejprve si prosím přečtěte kapitulu „Příprava s použitím mléka“ a pokyny berte na vědomí.

- Tiskněte opakovaně symbol „speciální nápoje“, dokud se na displeji nezobrazí „teplé mléko“.
- Pro volbu velikosti šálku stiskněte tlačítko [ml].
- Pro spuštění výdeje nápoje stiskněte tlačítko [start/stop].

Z výpusti **4** vyteče teplé mléko.

i Pro předčasné ukončení přípravy nápoje stiskněte opětovně tlačítko [start/stop].

Americano *

- Pod výpust **4** umístěte předeřhátý šálek.
- Tiskněte opakovaně symbol „speciální nápoje“, dokud se na displeji nezobrazí „Americano“.
- Zvolte nastavení, jako je například velikost šálku a intenzita kávy, dle popisu v kapitole „Příprava kávy“.
- Pro spuštění výdeje nápoje stiskněte tlačítko [start/stop]
Káva bude spařena a nalita do šálku.

i Pro předčasné ukončení přípravy nápoje stiskněte opětovně tlačítko [start/stop].

Flat White *, Kleiner Brauner * nebo Cafe Cortado *

Nejprve si prosím přečtěte kapitulu „Příprava s použitím mléka“ a pokyny berte na vědomí. Poté:

- Umístěte pod výpust **4** prázdný šálek či sklenici.
- Tiskněte opakovaně symbol „speciální nápoje“, dokud se na displeji nezobrazí "Flat White, Kleiner Brauner nebo Cafe Cortado".
- Zvolte nastavení, jako je například velikost šálku a intenzita kávy, dle popisu v kapitole „Příprava kávy“.
- Pro spuštění výdeje nápoje stiskněte tlačítko [start/stop]

Nejprve bude do šálku nebo sklenice nalito mléko. Káva bude spařena a nalita do šálku.

i Pro předčasné ukončení přípravy nápoje stiskněte opětovně tlačítko [start/stop].

Dvojitě stisknutí tlačítka [start/stop] celý proces výdeje nápoje zastaví.

Funkce konvice na kávu *

- Pod výpust **4** umístěte konvici.
- Tiskněte opakovaně symbol „speciální nápoje“, dokud se na displeji nezobrazí „Funkce konvice na kávu“.
- Pro zvolení požadované intenzity kávy stiskněte tlačítko [\emptyset].
- Požadované množství kávy (4 nebo 6 šáleků) nastavíte stisknutím tlačítka.
- Pro spuštění výdeje nápoje stiskněte tlačítko [start/stop].

Káva bude spařena a nalita do konvice.

- i** Pro předčasné ukončení přípravy nápoje stiskněte opětovně tlačítko [start/stop].

Příprava s použitím mleté kávy

Tento plně automatický kávovar je schopen provozu i s použitím mleté kávy (nikoliv instantní kávy).

- i** Při použití mleté kávy není dostupné nastavení intenzity kávy, příprava dvou šáleků najednou ani funkce aromaDouble Shot.

Spotřebič musí být připraven k použití.

- Pod výpust **4** umístěte predehřátý šálek.
- Pro přípravu černé kávy či kávy s mlékem stiskněte příslušný symbol.
- Opakovaně tiskněte tlačítko [\emptyset], dokud se na displeji nezobrazí „mletá káva“.
- Otevřete zásobník na mletou kávu **12**.
- Nasypte dovnitř maximálně dvě zarovnané dávkovací lžičky mleté kávy.

- i** **Varování!** Nevkládejte do zásobníku celá kávová zrna nebo instantní kávu.

- Zásobník na mletou kávu **12** zavřete.
- Pro spuštění výdeje nápoje stiskněte tlačítko [start/stop].

Káva bude spařena a nalita do šálku.

- i** Pro předčasné ukončení přípravy nápoje stiskněte opětovně tlačítko [start/stop].

Změna nastavení stupně mletí

Použitím otočného voliče **11** nastavíte stupeň mletí od hrubého mletí po jemné.

- i** **Varování!** Stupeň mletí upravujte pouze tehdy, je-li mlýnek v provozu, v opačném případě by mohlo dojít k poškození spotřebiče.

- !** **Nebezpečí úrazu!** Do mechaniky mlýnku nikdy nesahejte.

- Zatímco je mlýnek v provozu, nastavte stupeň mletí **11** od jemného mletí (**a**: otočte proti směru hodinových ručiček) po hrubé (**b**: otočte ve směru hodinových ručiček).

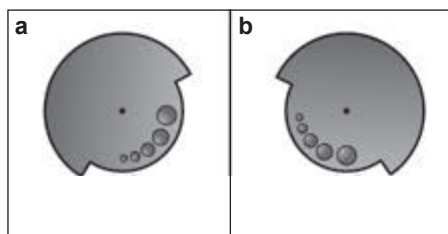

- i** Nové nastavení se nezobrazí, dokud nepřipravíte druhý šálek kávy.

- i** Pokud používáte tmavě pražená kávová zrna, nastavte jemnější mletí, pokud používáte světle pražená zrna, nastavte hrubější mletí.

Menu

Menu slouží ke změně individuálního nastavení, k přístupu k informacím a ke spuštění programů.

- Pro otevření menu stiskněte tlačítko [menu]. Na displeji se zobrazí nejrůznější možnosti nastavení a rozsvítí se navigační symboly. Současné nastavení bude na displeji označeno.



Navigace nabídkou:

- [\surd] = posunout dolů
- [ok \surd] = potvrdit / uložit
- [\uparrow] = zpět
- [menu] = otevřít menu / zavřít menu

i Stisknutím tlačítka [] se zobrazí nastavení nebo možnosti volby popořadě. Poté, co se vám zobrazí úplně spodní položka menu, navrátíte se znovu k položce úplně nahoře.

Například:

Nastavení teploty kávy na "maximum":

- Stiskněte tlačítko [menu]. Otevře se menu.
- Opakovaně tiskněte tlačítko [], dokud se na displeji nezobrazí „teplota kávy“.
- Stiskněte tlačítko [ok✓], na displeji se zobrazí např. „vysoká“.
- Opakovaně tiskněte tlačítko [] dokud se na displeji nezobrazí „max“.
- Pro uložení nastavení stiskněte tlačítko [ok✓]. Na displeji se zobrazí potvrzení volby.
- Zobrazí se položka z menu „teplota kávy“.
- Pro zavření menu stiskněte tlačítko [].

Následující nastavení můžete upřesnit:

Péče a čištění

Spuštění speciálního servisního programu.





- Můžete zvolit funkce „Čištění mléčného systému“, „Odstranění vodního kamene“, „Čištění“ nebo „Funkce Calc'nClean“.
- Pro volbu požadovaného programu stiskněte tlačítko [] a potvrďte svou volbu stisknutím [ok✓].
 - Pro spuštění programu stiskněte symbol [start/stop].

i **Důležité:** Postupujte podle pokynů v kapitole „Servisní programy“.

Info Servisní programy

(v závislosti na druhu spotřebiče)



Na displeji se zobrazí informace, kolik nápojů lze ještě připravit předtím, než bude nutné spustit některý ze servisních programů.

- Použijte displej [] pro zobrazení „Následně vyčistit“ ---  nebo "následně odstranit vodní kámen" --- .
- Pro zavření menu displeje stiskněte tlačítko [].

i Z technických důvodů nelze uvést přesný počet šálků.

Poměr kávy a mléka

Poměr kávy a mléka je nastaven z výrobního závodu a lze jej v několika krocích upravit.

- Pro volbu nápoje stiskněte tlačítko [] (pouze pro kávový nápoj s mlékem) a tlačítkem potvrďte [ok✓].
- Pro volbu požadovaného poměru (nastavení obsahu mléka v %) stiskněte tlačítko [] a potvrďte tlačítkem [ok✓].
- Nastavení se uloží.

Příklad: Při nastavení hodnoty 30 % bude připraven nápoj s 30 % mléka a 70 % kávy.



Oblíbené

Položka menu „Oblíbené“ slouží k vytvoření nebo změně osobních nápojů. Počet možných nastavených oblíbených nápojů závisí na modelu vašeho spotřebiče.

- Pro volbu nového nebo současného profilu stiskněte tlačítko [] a potvrďte tlačítkem [ok✓].
- Zvolte požadovaný nápoj a potvrďte tlačítkem [ok✓].
- Nastavení vašeho nápoje se zobrazí na displeji v závislosti na daném nápoji, např. ml nebo "poměr kávy a mléka".
- Proveďte požadované nastavení a potvrďte každé stisknutím tlačítka [ok✓].
- Nápoj se uloží v profilu.

Nastavení velikosti šálku

Nastavení objemu každého nápoje pro každou velikost šálku. Objemy, které jsou z výrobního závodu nastavené, lze v několika krocích změnit.

- Pro volbu nápoje stiskněte tlačítko [] a následně potvrďte tlačítkem [ok✓].
- Pro volbu požadovaného objemu stiskněte tlačítko [] a potvrďte svou volbu stisknutím tlačítka [ok✓]. Nastavení se uloží.

Tvrdost vody

Nastavte tvrdost vody v souladu s informacemi z vaší místní vodárny.

- Lze zvolit úrovně "1, 2, 3, 4" nebo „změkčovací zařízení“. Přednastavená tvrdost vody je 4.
- Pro volbu požadovaného objemu stiskněte tlačítko [] a potvrďte svou volbu stisknutím tlačítka [ok✓].

- i** Je důležité nastavit správně tvrdost vody, aby mohl spotřebič přesně ukazovat, kdy je potřeba spustit program odstraňování vodního kamene.

Zkontrolujte tvrdost vody pomocí přiloženého testovacího proužku nebo se informujte ve vaší vodárně. Pokud je ve vaší domácnosti nainstalován systém změkčování vody, zvolte nastavení „Změkčovací zařízení“.

- Testovací proužek krátce namočte do vody a za jednu minutu zkontrolujte výsledek.

Úroveň	Tvrdost vody Německé stupně (°dH)	Francouzské stupně (°fH)
1	1-7	1-13
2	8-14	14-25
3	15-21	26-38
4	22-30	39-54

Automatické vypnutí spotřebiče

Zde můžete nastavit dobu, po jejímž uplynutí a přípravě posledního nápoje se spotřebič automaticky vypne. Tento čas můžete upravit od 15 minut po 8 hodin. Z výrobního závodu je již nastaven čas 30 minut.

- Pro volbu požadovaného intervalu stiskněte tlačítko [∨] a potvrďte svou volbu stisknutím tlačítka [ok✓].

Teplota kávy

Slouží k upřesnění teploty kávy a horké vody. Můžete si zvolit teplotu "běžnou", "vysokou" nebo "maximální". Toto nastavení platí pro všechny druhy přípravy nápojů.

- Pro volbu požadované teploty stiskněte tlačítko [∨]. Svou volbu potvrďte stisknutím tlačítka [ok✓].

Filtr na vodu

Slouží k upřesnění, kdy by měl být aktivován filtr na vodu, nebo zda není filtr na vodu použitý. Můžete zvolit nastavení „Aktivovat nový filtr“ nebo „Žádný filtr“.

- i** Použití filtru na vodu může zabránit nánosům vodního kamene. Filtr na vodu můžete zakoupit v maloobchodních prodejnách nebo v našem zákaznickém servisu (viz kapitola „Příslušenství“).

- i** **Důležité:** Před použitím nového filtru na vodu je třeba tento filtr propláchnout.

- Pomocí odměrky **8** vtiskněte filtr na vodu silně do nádržky na vodu **5**.

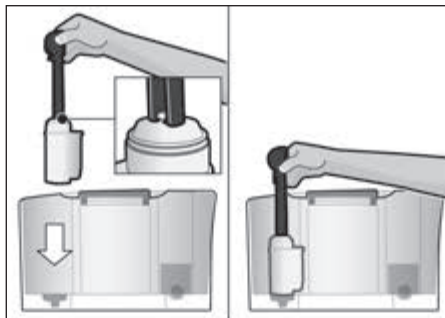

- Naplňte nádržku vodou až po rysku „max“.
- Připojte do mléčného systému **4c** trubičku na mléko **4c** a sací hadičku **4d**.
- Vsuňte konec sací hadičky **4d** do odkapávací misky **17b**.
- Stiskněte tlačítko [menu] a následně tlačítko [∨] pro volbu „Filtr na vodu“.
- Stiskněte tlačítko [ok✓] a následně tlačítko [∨] pro volbu „Aktivace nového filtru“.
- Vyprázdněte a znovu vložte odkapávací misku.
- Potvrďte stisknutím tlačítka [ok✓]. Nyní proteče filtrem voda, tím se filtr propláchne.
- Vyprázdněte a znovu vložte odkapávací misku. Spotřebič je opět připraven k použití. Propláchnutí filtru zároveň aktivuje nastavení pro zobrazení hlášení „Vyměňte filtr na vodu“. Jakmile se toto hlášení zobrazí, filtr již nebude účinný. Filtr je třeba vyměnit nejdéle po dvou měsících z hygienických důvodů a také proto, aby nedocházelo k tvorbě vodního kamene (ten by mohl poškodit spotřebič). Pakliže nehodláte použít nový filtr na vodu, zvolte nastavení „Žádný filtr“ a potvrďte stisknutím tlačítka [ok✓].

i Pokud nebyl spotřebič po delší dobu používán (např. dovolená), doporučujeme vám filtr před dalším použitím spotřebiče propláchnout. Z kávovaru odčerpejte šálek horké vody - tu pak vylijte.

Jazyk

Volba jazyka použitého pro text na displeji.

- Pro volbu požadovaného jazyka stiskněte tlačítko [↘] a potvrďte svou volbu stisknutím tlačítka [ok✓].

Ochrana proti mrazu

Díky servisnímu programu se zabrání poškození spotřebiče způsobenému během přepravy a skladování. Tento program způsobí úplné vyprázdnění spotřebiče.

i Spotřebič musí být připraven k použití a nádržka na vodu **5** musí být naplněna.

- Pro spuštění programu stiskněte tlačítko [start/stop].
- Vyjměte nádržku na vodu; spotřebič automaticky propláchne veškeré hadičky a poté se vypne.
- Nádržku na vodu **5** i odkapávací misku **17** vyprázdňte.

Tóny ovládacích prvků

Tato funkce zapne nebo vypne tóny, které uslyšíte při stisknutí ovládacího panelu.

- Potvrďte stisknutím tlačítka [ok✓].
- Pro volbu "zapnutí ON nebo vypnutí OFF tónu" stiskněte tlačítko [↘] a potvrďte svou volbu stisknutím tlačítka [ok✓].

Statistika nápojů

(v závislosti na typu spotřebiče)

Na displeji se zobrazí množství nápojů připravených po dobu používání spotřebiče.

- Pro zavření menu displeje stiskněte tlačítko [↵]

Nastavení z výrobního závodu

Resetuje vaše vlastní nastavení zpět na nastavení z výrobního závodu.

- Pro vypnutí veškerého vašeho nastavení stiskněte tlačítko [start/stop]

Každodenní údržba a čištění



Nebezpečí úrazu elektrickým proudem!

Před čištěním spotřebiče vždy vytáhněte síťovou zástrčku. Spotřebič nikdy neponořujte do vody. Nepoužívejte parní čističe.

- Očistěte povrch spotřebiče měkkým vlhkým hadříkem.
- Ovládací panel očistěte hadříkem z mikrovlákna.
- Nepoužívejte žádné čisticí prostředky obsahující alkohol nebo líh.
- Nepoužívejte žádné drátěnky ani čisticí prostředky obsahující písek.

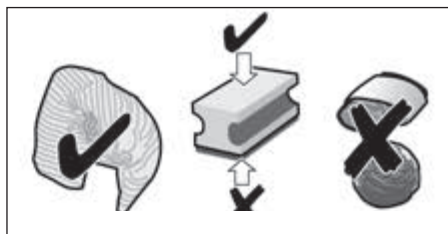

- Veškeré nánosy vodního kamene, stopy od kávy, mléka či čisticího nebo odvápnovacího přípravku vždy okamžitě odstraňte. Takové nečistoty by mohly způsobit vznik koroze.
- Nové houbičky na nádobí mohou obsahovat sůl. Sůl může způsobit tvorbu rzi na nerezovém povrchu, proto musí být hadříky před použitím vždy řádně opláchnuty.
- Vysuňte odkapávací misku **17** spolu se zásobníkem na kávovou sedlinu **17c** vpřed a vyjměte je. Vyjměte odkapávací jednotku **17a** a odkapávací misku **17b**. Vyprázdňte a vyčistěte odkapávací misku a zásobník na kávovou sedlinu.
- Očistěte vnitřní prostor spotřebiče (držáky nádob a misky) a zásobník na mletou kávu (nelze jej vyjmout).
- Vyjměte vyjímatelnou součástku **17d** a omyjte ji vlhkým hadříkem (v závislosti na typu spotřebiče).



Následující části **neumývejte v myčce nádobí**:

Odkapávací jednotku **17a**, kryt **4a**, spařovací jednotku **14**, nádržku na vodu **5** a víko na uchování aroma **10**.



Následující části lze umýt v myčce nádobí:

Odkapávací misku **17**, odkapávací táč **17b**, zásobník na kávovou sedlinu **17c**, odměrku **8** a horní a dolní části mléčného systému **4b**.



Důležité: Odkapávací misku **17** a zásobník na kávovou sedlinu **17c** vám doporučujeme každý den vyprázdnit a vyčistit. Zabráníte tak tvorbě nánosů nečistot.



Pokud je spotřebič po uvedení do provozu vychladnutý nebo pokud dojde k jeho vypnutí po vydání kávy, automaticky se propláchne. Spustí se tím samočisticí funkce.



Důležité: Pokud nebyl spotřebič po delší dobu používán (např. dovolená), doporučujeme vám celý spotřebič před dalším použitím očistit, a to včetně mléčného systému **4b** a spařovací jednotky **14**.

Čištění mléčného systému



Před každou přípravou nápoje s mlékem dbejte na to, aby byl mléčný systém **4b** čistý.



Mléčný systém **4b** se po přípravě mléčného nápoje automaticky očistí proudem páry. Pro obzvláště důkladné vyčištění je možné mléčný systém **4b** ještě dodatečně propláchnout vodou, a to pomocí programu „Čištění mléčného systému“ (viz kapitola „Servisní programy - Čištění mléčného systému“).

Manuální čištění



Nebezpečí popálení!

Mléčný systém **4b** se při provozu velmi zahřívá. Po použití pěnič vždy nechte vychladnout, než se ho budete dotýkat.

Mléčný systém **4b** za účelem čištění rozeberte:

- Výpust **4** stlačte dolů.
- Vysuňte kryt **4a** směrem vpřed a vyjměte trubičku na mléko.



- Mléčný systém **4b** vyjměte vysunutím vpřed.



- Horní a dolní části mléčného systému **4b** vyjměte a demontujte.

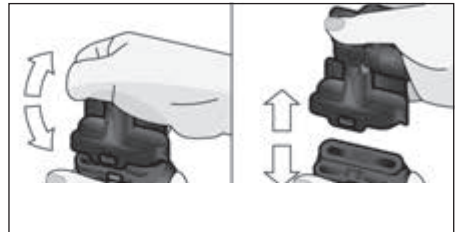

- Oddělte trubičku na mléko od sací hadičky.
- Očistěte jednotlivé části prostředkem na mytí nádobí a měkkým hadříkem.
- Všechny části opláchněte čistou vodou a osušte.

i Horní a dolní části mléčného systému **4b**, trubičku na mléko **4c** a sací hadičku **4d** lze rovněž mýt v myčce nádobí.

- Jednotlivé části znovu smontujte.



- Mléčný systém **4b** uložte zepředu zpět do spotřebiče a ujistěte se, že se nachází v rovině.
- Umístěte zpět i kryt **4a**.

Čištění spařovací jednotky (Obrázek G)

i viz rovněž Stručná referenční příručka v přihrádce **16**.

Dodatečně k automatickému čisticímu programu by měla být spařovací jednotka **14** pravidelně k čištění vyjmuta.

- Spotřebič zcela vypněte stisknutím hlavního vypínače **1**.
- Otevřete dvířka **13** spařovací jednotky.
- Červený uzávěr **14a** na spařovací jednotce **14** posuňte zcela doleva.
- Vysunovací páčku **15** posuňte zcela dolů. Spařovací jednotka je nyní uvolněna.
- Spařovací jednotku **14** opatrně vytáhněte za prohlubeň pro rukojeť.

i **Důležité:** K čištění spařovací jednotky nepoužívejte žádné čisticí prostředky a nemyjte ji v myčce nádobí.

- Sejměte kryt **14b** a spařovací jednotku **14** důkladně očistěte pod tekoucí vodou.

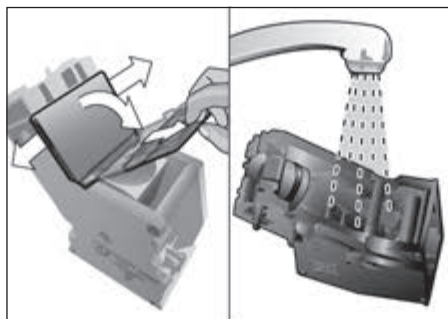

- Očistěte filtr spařovací jednotky pod tekoucí vodou.

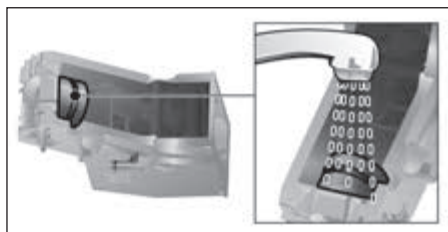

- Očistěte vnitřní prostor spotřebiče vlhkým hadříkem a odstraňte zbylé nánosy kávy.
- Spařovací jednotku **14** a vnitřní prostor spotřebiče nechte vyschnout.
- Kryt **14b** spařovací jednotky umístěte zpět a spařovací jednotku **14** zatlačte zpět do spotřebiče, dokud neuslyšíte zacvaknutí.
- Vysunovací páčku **15** posuňte zcela nahoru.
- Červený uzávěr **14a** na spařovací jednotce posuňte zcela doprava a zavřete dvířka spotřebiče **13**.

Servisní programy

i viz rovněž Stručná referenční příručka v přihrádce 16.

Čas od času a po předchozím upozornění se na displeji 3 zobrazí následující hlášení:

„Nutné okamžité odvápnění!“ nebo „Nutné okamžité spuštění čistícího programu!“ nebo

„Nutné okamžité spuštění programu Calc'nClean!“ Spotřebič by měl být neprodleně vyčištěn či odvápněn použitím příslušného programu. Případně lze provést dva procesy "Odvápnění" a "Čištění" společně výběrem funkce Calc'nClean (viz kapitola „Funkce calc'nClean). Pokud neprovedete servisní program v souladu s pokyny, může dojít k poškození spotřebiče.

i **Důležité:** Jestliže nedošlo ke včasnému odvápnění spotřebiče, objeví se následující hlášení: „Nutné okamžité odvápnění. Dojde k uzamčení spotřebiče.“

--> stiskněte na 3 sekundy nabídku. Neprodleně spusťte odvápnovací program podle pokynů v návodu použití. Jestliže dojde k uzamčení spotřebiče, spotřebič lze znovu zprovoznit pouze po provedení odvápnovacího cyklu.

i **Varování!** Pro každý servisní program používejte odvápnovací a čistící přípravky v souladu s pokyny v tomto návodu k použití, servisní program nikdy nepřerušujte. Tekutiny používané v servisních programech nekonzumujte! Nikdy k odvápnění nepoužívejte výrobky obsahující ocet nebo kyselinu citronovou! Nikdy nevkládejte odvápnovací tablety nebo jiné prostředky do zásobníku na mletou kávu 12!



Před spuštěním servisního programu (Odvápnění, Čištění nebo Funkce Calc'nClean) vyjměte, očistěte a vložte zpět spařovací jednotku.

Obzvláště vhodné a speciálně vyvinuté odvápnovací a čistící tablety lze zakoupit v maloobchodních prodejnách nebo v našem zákaznickém centru (viz kapitola „Příslušenství“).

Čištění mléčného systému

Toto čištění trvá přibližně 1 minutu.

Pro otevření nabídky stiskněte tlačítko [menu]

- Pomocí tlačítka [] zvolte „Funkce čištění“ a potvrďte stisknutím tlačítka [ok✓].
- Pro volbu „Propláchnutí mléčného systému“ stiskněte tlačítko [] a potvrďte svou volbu stisknutím tlačítka [ok✓].
- Pro spuštění programu stiskněte tlačítko [start/stop] .

Na displeji 3 se zobrazí proces programu:

- Umístěte pod výpusť 4 prázdnou sklenici a vsuňte do ní konec sací hadičky 4d.
- Stiskněte tlačítko [start/stop]. Nyní dojde k automatickému vyčištění mléčného systému.
- Poté vyprázdněte sklenici a vyčistěte sací hadičku 4d.



Mléčný systém vám doporučujeme rovněž čistit pravidelně (v myčce nádobí nebo ručně).

Odstraňování vodního kamene

Toto čištění trvá přibližně 30 minut.

Čárka na spodní straně displeje ukazuje postup procesu odstraňování vodního kamene.

i Pokud je v nádržce na vodu 5 filtr, je třeba jej před spuštěním tohoto servisního programu vyjmout.

- Pro otevření menu stiskněte tlačítko [menu]
- Pomocí tlačítka [] zvolte „Funkce čištění“ a potvrďte stisknutím tlačítka [ok✓].
- Stisknutím tlačítka [] zvolte „Odstraňování vodního kamene“ a potvrďte tlačítkem [ok✓].
- Pro spuštění programu stiskněte tlačítko [start/stop] .

Na displeji 3 se zobrazí proces programu:

- Vyprázdněte, vyčistěte a znovu do spotřebiče vložte odkapávací misku 17.

i Zobrazí se následující žádost: "Vyjměte filtr na vodu (je-li používán) a stiskněte" =>start.

- Vyjměte filtr a poté znovu stiskněte tlačítko [start/stop].
- Nalijte do prázdné nádržky na vodu **5** vlažnou vodu až po rysku **0,5 l** a rozpust'te v nádržce 1 odvápnovací tabletu Siemens, číslo TZ80002.
- Stiskněte tlačítko [start/stop].
- Umístěte pod výpust **4** nádobu o objemu 0,5 litru.
- Do nádoby vložte konec sací hadičky **4d**.
- Stiskněte tlačítko [start/stop].
Tento program poběží asi 20 minut.

i Pokud v nádržce na vodu **5** není dostatečné množství odvápnovacího roztoku, budete vyzváni: „Dolijte čistou vodu a potvrďte“. → start.

- Přilijte více odvápnovacího roztoku a stiskněte znovu tlačítko [start/stop].
- Nádržku na vodu **5** vypláchněte a naplňte čerstvou vodou až po rysku „max“.
- Používáte-li filtr, nyní ho umístěte zpět do spotřebiče.
- Stiskněte tlačítko [start/stop].
Odvápnovací program poběží asi 1 minutu a dojde k propláchnutí spotřebiče.
- Vyprázdněte a znovu do spotřebiče vložte odkapávací misku **17**.

i **Důležité:** Po ukončení servisního programu otřete ihned spotřebič měkkou vlhkou utěrkou, abyste odstranili zbytky odvápnovacího prostředku. Takové nečistoty by mohly způsobit vznik koroze. Nové houbičky na nádobí mohou obsahovat sůl. Sůl může způsobit tvorbu rzi na nerezovém povrchu, proto musí být hadříky před použitím vždy řádně opláchnuty. Sací hadičku **4d** z výpusti očistěte obzvláště pečlivě.

Proces odstraňování vodního kamene je dokončen a spotřebič je připraven k dalšímu použití.

Čištění

Toto čištění trvá přibližně 9 minut. Čárka na spodní straně displeje ukazuje postup procesu odstraňování vodního kamene.

- Pro otevření menu stiskněte tlačítko [menu].
- Pomocí tlačítka [↘] zvolte „Funkce čištění“ a potvrďte stisknutím tlačítka [ok✓].
- Stisknutím tlačítka [↘] zvolte „Čištění“ a potvrďte tlačítkem [ok✓].

■ Pro spuštění programu stiskněte tlačítko [start/stop]

Na displeji **3** se zobrazí proces programu:

- Vyprázdněte a znovu do spotřebiče vložte odkapávací misku **17**.
- Otevřete zásobník na mletou kávu **12**.
- Vložte do zásobníku **12** čisticí tabletu Siemens a zásobník zavřete.
- Stiskněte tlačítko [start/stop].
Čisticí program nyní poběží asi 7 minut.
- Vyprázdněte a znovu do spotřebiče vložte odkapávací misku **17**. Čisticí proces je dokončen a spotřebič je připraven k dalšímu použití.

Funkce Calc'n Clean

Tato funkce kombinuje funkce „Odstranění vodního kamene“ a „Čištění“. Pokud se schyluje k nutnosti spuštění obou programů, váš plně automatický kávovar vám tento program automaticky nabídne. Čárka na spodní straně displeje ukazuje postup procesu odstraňování vodního kamene.

i Pokud je v nádržce na vodu **5** filtr, je třeba jej před spuštěním tohoto servisního programu vyjmout.

- Pro otevření menu stiskněte tlačítko [menu].
- Pomocí tlačítka [↘] zvolte „Funkce čištění“ a potvrďte stisknutím tlačítka [ok✓].
- Pomocí tlačítka [↘] zvolte „Funkce calc'nClean“ a potvrďte stisknutím tlačítka [ok✓].
- Pro spuštění programu stiskněte tlačítko [start/stop]

Na displeji **3** se zobrazí proces programu:

- Vyprázdněte a znovu do spotřebiče vložte odkapávací misku **17**.
- Otevřete zásobník na mletou kávu **12**.
- Vložte do zásobníku **12** jednu čisticí tabletu Siemens a zásobník zavřete.
- Stiskněte tlačítko [start/stop].

i Zobrazí se následující žádost: "Vyjměte filtr na vodu (je-li používán) a stiskněte" ⇒start.

- Vyjměte filtr a poté znovu stiskněte tlačítko [start/stop]
- Nalijte do prázdné nádržky na vodu **5** vlažnou vodu až po rysku **0,5 l** a rozpustíte v nádržce jednu odvápnovací tabletu Siemens, číslo TZ80002 .
- Stiskněte tlačítko [start/stop].
- Umístěte pod výpust **4** nádobu o objemu 1 litru.
- Do nádoby vložte konec sací hadičky **4d**.
- Stiskněte tlačítko [start/stop].
Tento program poběží asi 28 minut.

i Pokud v nádržce na vodu **5** není dostatečné množství odvápnovacího roztoku, budete vyzváni: „Dolijte čistkou vodu a potvrďte“. ⇒start.

- Přilijte více odvápnovacího roztoku a stiskněte znovu tlačítko [start/stop].
- Nádržku na vodu **5** vypláchněte a naplňte čerstvou vodou až po rysku „**max**“.
- Používáte-li filtr, nyní ho umístěte zpět do spotřebiče.
- Stiskněte tlačítko [start/stop].
Program pro odstraňování vodního kamene poběží ještě asi jednu minutu, poté dojde k propláchnutí spotřebiče po dobu asi 7 minut a spotřebič se vypláchne.
- Vyprázdněte a znovu do spotřebiče vložte odkapávací misku **17**.

i **Důležité:** Po ukončení servisního programu otřete ihned spotřebič měkkou vlhkou utěrkou, abyste odstranili zbytky odvápnovacího prostředku. Takové nečistoty by mohly způsobit vznik koroze. Nové houbičky na nádobí mohou obsahovat sůl. Sůl může způsobit tvorbu rzi na nerezovém povrchu, proto musí být hadříky před použitím vždy řádně opláchnuty. Sací hadičku **4d** z výpusti očistěte obzvláště pečlivě.

Čisticí proces je dokončen a spotřebič je připraven k dalšímu použití.

i **Důležité:** Pokud dojde k přerušení servisního programu, např. z důvodu výpadku proudu, postupujte následovně:

- Nádržku na vodu **5** vypláchněte a naplňte čerstvou vodou až po rysku „**max**“.
- Stiskněte tlačítko [start/stop].
Spotřebič se z bezpečnostních důvodů bude asi dvě minuty proplachovat.
- Vyprázdněte a znovu do spotřebiče vložte odkapávací misku **17**. Přerušený program se musí znovu spustit.

Tipy na úsporu energie

- Jestliže plně automatický kávovar právě nepoužíváte, stiskněte hlavní vypínač **1** na jeho přední straně, načež se spotřebič vypne.
- Z menu zvolte "automatické vypnutí" spotřebiče v délce 15 minut". Pokud možno nepřerušujte proces výdeje kávy nebo mléčné pěny. Předčasná přerušení procesu způsobuje vyšší spotřebu energie a více vody v odkapávací misce.
- Pravidelně ze spotřebiče odstraňujte vodní kámen, zabráníte tak tvorbě nánosu vodního kamene. Nános vodního kamene způsobuje vyšší spotřebu energie.

Ochrana proti mrazu

i **Varování!**
Aby během převozu nedošlo k poškození spotřebiče mrazem, je nezbytné jej před převozem zcela vyprázdnit.

Viz kapitola „Menu - Ochrana proti mrazu“.

Skladování příslušenství

Váš plně automatický kávovar disponuje zvláštní přihrádkou na odměrku a stručnou referenční příručku.

- Pro uložení odměrky **8** nadzdvihněte nádržku na vodu **5** a umístěte odměrku do otvoru **7**.
- Pro uložení stručné referenční příručky otevřete dvířka spařovací jednotky **13** a příručku vložte do otvoru **16**.

Příslušenství

Následující příslušenství si můžete zakoupit ve specializovaných prodejnách nebo v našem zákaznickém servisu:

Příslušenství	Obj. číslo Prodejny / Zákaznický servis
Čisticí tablety	TZ80001/00311807
Odvápňovací tablety	TZ80002 / 00576693
Filtr na vodu	TZ70003 / 00575491
Servisní sada	TZ80004 / 00576330
Zásobník na mléko s víkem FreshLock	TZ80009N / 00576166

Likvidace spotřebiče



Likvidujte obalové materiály ekologickým způsobem. Tento spotřebič je označen v souladu s evropskou směrnicí 2012/19/EU, která se týká elektrických a elektronických spotřebičů (waste electrical and electronic equipment – WEEE). Tato směrnice udává rámec pro zpětný odběr a recyklaci použitých spotřebičů v celé EU. O aktuálních způsobech likvidace se, prosím, informujte u svého odborného prodejce.

Záruka

Na tento spotřebič se vztahují záruční podmínky stanovené zastoupením v daném státě. Podrobnosti o těchto podmínkách lze získat u prodejce, u kterého byl spotřebič zakoupen. Pro reklamace v záruční době je nutné předložit doklad o koupi.

Změny jsou vyhrazeny.

Co dělat v případě poruchy?

Problém	Příčina	Řešení
Kvalita kávy nebo mléčné pěny se velmi různí.	Ve spotřebiči jsou nánosy vodního kamene.	Odvápněte spotřebič dle popisu v návodu.
Spotřebič nevydává horkou vodu.	Mléčný systém nebo jeho držák jsou znečištěny.	Vyčistěte mléčný systém nebo jeho držák (viz kapitola „Čištění mléčného systému“).
Příliš málo mléčné pěny či vůbec žádná pěna nebo mléčný systém nenasává mléko.	Mléčný systém nebo jeho držák jsou znečištěny.	Vyčistěte mléčný systém nebo jeho držák (viz kapitola „Čištění mléčného systému“).
	Mléko není vhodné k tvorbě pěny.	Nepoužívejte již převařené mléko. Používejte vychlazené mléko s obsahem tuku alespoň 1,5 %.
	Mléčný systém nebyl správně smontován.	Navlhčete a složte zpět horní a dolní část obalu.
Spotřebič neprodukuje nastavené množství dle šálku. Káva vytéká pouze po kapkách nebo výdej zcela ustane.	Ve spotřebiči jsou nánosy vodního kamene.	Odvápněte spotřebič dle popisu v návodu.
	Mletí je nastavené jako příliš jemné nebo jsou příliš jemná předemletá kávová zrna.	Nastavte stupeň mletí na hrubější. Použijte hruběji mletou kávu.
Káva nemá žádnou krémovou vrstvu.	Ve spotřebiči je silný nános vodního kamene.	Odvápněte spotřebič dle popisu v návodu.
	Nevhodný druh kávy.	Použijte druh kávových zrn s vyšším poměrem kávy Robusta.
	Kávová zrna již nejsou čerstvá.	Použijte čerstvá kávová zrna.
Káva je příliš „kyselá“.	Není zvolen správný druh mletí pro tato kávová zrna.	Nastavte jemnější mletí kávy.
	Mletí je nastavené jako příliš hrubé nebo jsou příliš hrubá předemletá kávová zrna.	Nastavte stupeň mletí na jemnější nebo použijte jemněji předemletá kávová zrna.
Káva je příliš „hořká“.	Nevhodný druh kávy.	Použijte tmavší pražená kávová zrna.
	Mletí je nastavené jako příliš jemné nebo jsou příliš jemná předemletá kávová zrna.	Nastavte stupeň mletí na hrubší nebo použijte hruběji předemletá kávová zrna.
	Nevhodný druh kávy.	Změňte druh kávových zrn.
Pokud se vám nedaří problém vyřešit, vždy prosím kontaktujte naši zákaznickou linku.		

Problém	Příčina	Řešení
Káva chutná po spálenině.	Nastavená teplota spařování je příliš vysoká.	Snižte teplotu viz kapitola „Menu - Teplota kávy“.
	Mletí je nastavené jako příliš jemné nebo jsou příliš jemná předemletá kávová zrna.	Nastavte stupeň mletí na hrubší nebo použijte hruběji předemletá kávová zrna.
	Nevhodný druh kávy.	Změňte druh kávových zrn.
Filtr na vodu nezůstává ve správné pozici v nádržce na vodu.	Filtr na vodu není správně namontován.	Přitiskněte filtr na vodu pevně a přímo na nádržku na vodu.
Kávová sedlina nedrží pohromadě a je příliš vlhká.	Mletí je nastavené jako příliš jemné nebo příliš hrubé nebo není používáno dostatečné množství mleté kávy.	Nastavte stupeň mletí na hrubší nebo jemnější, případně použijte 2 zarovnané dávkovací lžičky mleté kávy.
Na vnitřní dno spotřebiče při vyjímání odkapávací misky ukápla voda.	Odkapávací miska byla příliš brzy vyjmutá.	Vyčkejte několik vteřin, než po výdeji posledního nápoje vysunete odkapávací misku.
Na displeji se zobrazuje „Doplňte zásobník na kávová zrnka“, ačkoliv je zásobník plný, nebo mlýnek nemele kávová zrna.	Kávová zrna nepadají do mlýnku (kávová zrna jsou příliš mastná).	Poklepejte jemně na zásobník na kávová zrna. Případně změňte druh kávových zrn. Až bude zásobník na kávová zrna prázdný, otřete jej suchým hadříkem.
Na displeji se zobrazuje „Vyprázdněte odkapávací misku“, ačkoliv byl již vyprázdněn.	Po vypnutí spotřebiče nebylo rozpoznáno vyprázdnění odkapávací misky.	V době, kdy bude spotřebič zapnutý, vyjměte a znovu vložte odkapávací misku.
	Odkapávací miska je znečištěná a mokrá.	Odkapávací misku důkladně omyjte.
Na displeji se zobrazuje „Naplňte nádržku vodou“ nebo „Vyměňte filtr“.	Nádržka na vodu je nesprávně vložena.	Vložte nádržku na vodu do správné pozice.
	V nádržce na vodu se nachází perlivá voda.	Naplňte nádržku čerstvou vodou z vodovodu.
	V nádržce se nachází vyjímatelná součástka.	Vyjměte nádržku a řádně ji vyčistěte.
	Nový filtr na vodu se nevypláchl podle pokynů.	Propláchněte filtr podle instrukcí a poté jej zapněte.
	Ve filtru na vodu je vzduch.	Ponořte filtr do vody a ponechte ho ponořený, dokud nezmizí všechny vzduchové bublinky; poté filtr umístěte zpět.
	Filtr na vodu je starý.	Vložte nový filtr na vodu.
Pokud se vám nedaří problém vyřešit, vždy prosím kontaktujte naši zákaznickou linku.		

Problém	Příčina	Řešení
Na displeji se zobrazuje „Vyčistěte spařovací jednotku, poté ji vraťte zpět.“	Spařovací jednotka je znečištěna.	Vyčistěte spařovací jednotku.
	Ve spařovací jednotce je příliš mnoho předemleté kávy.	Vyčistěte spařovací jednotku. Nasypte dovnitř maximálně dvě zarovnané dávkovací lžičky mleté kávy.
	Mechanismus spařovací jednotky nefunguje správně.	Vyčistěte spařovací jednotku (viz kapitola „Každodenní péče a čištění“).
Na displeji se zobrazuje Restartujte spotřebič.	Spotřebič se příliš zahřívá.	Vyčkejte, dokud spotřebič zcela nevychladne.
	Spařovací jednotka je znečištěna.	Vyčistěte spařovací jednotku.
Na displeji se zobrazuje „Spotřebič není dostatečně odvápněn“. Postup zopakujte.	Nesprávný odvápnovací prostředek či jeho nedostatečné množství nebo se ve spotřebiči nachází příliš silný nános vodního kamene.	Spusťte znovu program odstraňování vodního kamene.
Na displeji se zobrazuje „Ponechte spotřebič vychladnout“.	Teplota spotřebiče je příliš vysoká.	Spotřebič na 30 minut vypněte.
Na displeji se zobrazuje Chyba Volejte zákaznickou linku.	Na spotřebiči je závada.	Volejte zákaznickou linku.
Pokud se vám nedaří problém vyřešit, vždy prosím kontaktujte naši zákaznickou linku.		

Technické údaje

Síťové připojení (napětí - frekvence)	220-240 V – 50/60 Hz
Příkon ohřivače	1500 W
Maximální tlak statického čerpadla	15 barů (TE651.., TE653.., TE654..) 19 barů (TE655.., TE657..)
Maximální kapacita nádržky na vodu (bez filtru)	1.7 l
Maximální kapacita zásobníku na kávová zrna	~300g
Délka síťového kabelu	100 cm
Rozměry (V x Š x H)	385 x 301 x 458 mm
Váha, prázdný spotřebič	10-12 kg
Druh mlýnku	Keramika

Fine automatické kávovar

TE65531 GRW

www.siemens-home.biz/sproutz.com/cz/

cz Stručná referenční příručka

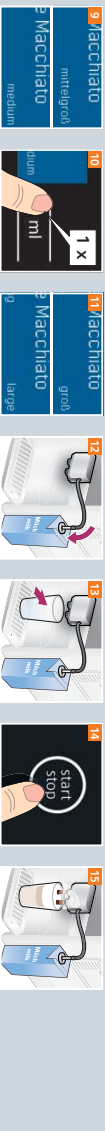
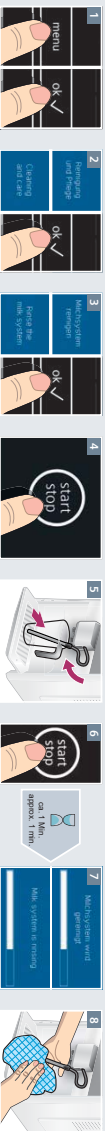
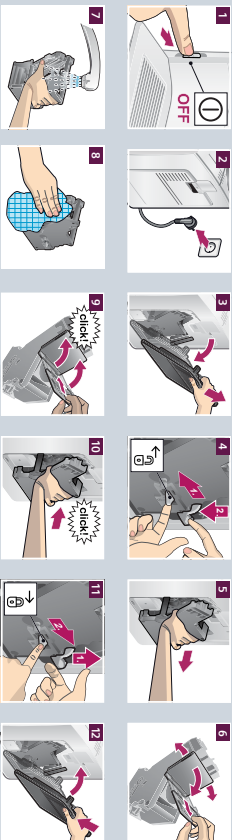
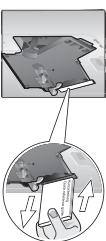
Zvláštní program
Latte Macchato
velmi silně / velkéServisní program
Vypádnutí
mlečného systémuManuální čištění
Mlečného systémuVyčistěte
spárovací jednotkuPřiblížení a zvětšení
referenční příručkyPřeklepe a posuňte polohy v tomto
názoru a posuňte

Sevirien / program
Funkce
Calc/Clean

1 Calc/Clean režim
+ 3 Sek. menu funkce

2

3 menu
3 Sek.
3 sec

4 funkce
Friederke Start držen
Abbrechen / D / menu

5

6

7

8

9

10

11 MAX.
0,9 L
17 fl. oz.

12 start
stop
ca. 20 Min.
ca. 20 min.

13

14 start
stop
ca. 8 Min.
ca. 8 min.

15

16

17

Sevirien / program
Odstaňování
vodního kamene

1 3 Sek. menu funkce
Friederke režim
+ 3 Sek. menu funkce

2

3 menu
3 Sek.
3 sec

4 Erhalten
Friederke Start držen
Abbrechen / D / menu
Continue / Press start
Cancel / Press D

5

6

7

8 0,5 L
17 fl. oz.

9

10 MAX.
0,9 L
17 fl. oz.

11 start
stop
ca. 20 Min.
ca. 20 min.

12

13 start
stop
ca. 1 Min.
ca. 1 min.

14

15

16

Sevirien / program
Výsava

1 3 Sek. menu funkce
Friederke režim
+ 3 Sek. menu funkce

2

3 menu
3 Sek.
3 sec

4 Erhalten
Friederke Start držen
Abbrechen / D / menu
Continue / Press start
Cancel / Press D

5

6

7

8

9

10

11

12

Výrobno zobrazení: 801-144-001
Číslo dílu: 801-144-001
Výrobce: Siemens AG

Siemens s.p.a. - Czech
Číslo dílu: 801-144-001
801-144-001
www.siemens-home.com_group.com/cz



801-144-001

Záruční podmínky

společnosti BSH domácí spotřebiče s.r.o.

1. Záruka

Na tento výrobek je v souladu § 2113 a násl. zákona č. 89/2012 Sb., občanský zákoník, v platném znění, poskytována **záruka za jakost 24 měsíců** (dále jen „záruka“), která běží zpravidla od odevzdání výrobku zákazníkovi. Pokud byla sjednána delší záruka, řídí se tato speciálními pravidly.

Záruka 24 měsíců je poskytována pouze zákazníkovi spotřebiteli a jen na výrobek k **běžnému užívání v domácnosti**. Zákazníkovi podnikateli nebo jiné právnické osobě je poskytnuta 24 měsíční záruka za předpokladu, že se koupě netýká jeho podnikatelské činnosti (např. prádelna, ubytovací služby, restaurační zařízení apod.), způsob užívání je obdobný užívání v domácnosti a výrobek není prokazatelně přetěžován (kumulativně); v ostatních případech je poskytována záruka v délce 6 měsíců. Společnost BSH domácí spotřebiče s.r.o. si vyhrazuje právo omezit záruku nad rámec 6 měsíců v případě, že bude zjevné, že spotřebič není provozován v souladu s výše uvedenými podmínkami.

2. Pořizovací doklad a záruční list

Základním průkazem práv zákazníka je **pořizovací doklad** (paragon, faktura, leasingová smlouva apod.). Pokud byl při prodeji vydán **záruční list**, je tento součástí výrobku s výrobním číslem uvedeným na přední straně tohoto záručního listu. Nedílnou součástí záručního listu je pořizovací doklad. Zákazník si ve vlastním zájmu pořizovací doklad i záruční list pečlivě uschová.

Bezplatný záruční servis je možno poskytnout jen v případě předložení pořizovacího dokladu nebo v případě prodloužené záruky i vyplněného záručního listu a vystaveného certifikátu, pokud byl vydán. Záruční list vyplňuje prodejce a je v zájmu zákazníka zkontrolovat správnost a úplnost uvedených údajů. Záruční list je platný pouze v originálu, na kopie nebude brán zřetel.

3. Uplatnění záruky

Zákazník má v rámci poskytnuté záruky právo na bezplatné, včasné a řádné odstranění reklamované vady výrobku, a to opravou, popřípadě – není-li to vzhledem k povaze (tzn. příčině i projevu) vady neúměrné – právo na výměnu výrobku nebo jeho vadné součásti. Za zákonem stanovených podmínek může být poskytnuta sleva na výrobku anebo může být výrobek vrácen.

Záruční oprava se vztahuje výhradně na vady, které vzniknou průkazně v době platné záruky. Takto vzniklé vady je oprávněně odstranit pouze **autorizovaný servis**. Uplatnit záruku může zákazník u autorizovaného servisu nebo v prodejně, kde byl výrobek zakoupen, a to bez zbytečného odkladu, nejpozději však do konce záruční doby. Zvolí-li zákazník jiný než nejbližší autorizovaný servis, bude na něm, aby nesl v souvislosti s tím zvýšené náklady.

Autorizovaný servis posoudí oprávněnost reklamace a podle povahy vady výrobku rozhodne o způsobu řešení reklamace.

Seznam autorizovaných servisů je k dispozici na <http://www.siemens-home.bsh-group.com/cz>.

Doba, po kterou zákazník nemůže výrobek z důvodu vady používat, se do záruční doby nepočítá. O tuto dobu se záruční doba prodlužuje. Při výměně se **běh záruční doby** neobnovuje. Při opravě nedochází k běhu nové záruční doby týkající se opravené součásti či součástky.

Po provedení záruční opravy je autorizovaný servis povinen vydat zákazníkovi čitelnou kopii opravního listu. **Opravní list** slouží k prokazování práv zákazníka, proto je ve vlastním zájmu zákazníka před podpisem opravního listu zkontrolovat jeho obsah a kopii opravního listu pečlivě uschovat.

Zákazník je povinen poskytnout autorizovanému servisu **součinnost** k ověření existence reklamované vady a k jejímu odstranění (včetně odpovídajícího potřebného vyzkoušení nebo demontáže výrobku).

Při uplatnění reklamace předá zákazník **výrobek čistý** v souladu s hygienickými předpisy nebo obecnými hygienickými zásadami včetně všech jeho součástí a příslušenství umožňujících takové ověření a odstranění vady. V případě, že výrobek nedodá kompletní a je-li kompletnost výrobku nezbytná k zjištění existence reklamované vady a/nebo k jejímu odstranění, běh lhůty k vyřízení reklamace začíná až dodáním chybějících součástí.

4. Neoprávněnost reklamace

Reklamacie není oprávněná v případech, vznikla-li závada nebo poškození:

- a) prokazatelně nesprávným užíváním výrobku (např. v rozporu s návodem, s pokyny uvedenými na obalu výrobku či v záručním listě, užíváním v rozporu s obecně známými pravidly užívání předmětného výrobku, provozem při nesprávném napájecím napětí, připojování na nedovolené zdroje proudu, užíváním zboží v nevhodných podmínkách – vlhko, prašnost, extrémní tvrdost vody apod.) anebo jiným nesprávným jednáním uživatele (např. neobornou instalací či zapojením);
- b) prokazatelně nedovolenými zásahy do spotřebiče (konstrukční nebo jiná úprava, neodborná montáž), živelnou katastrofou nebo mechanickým poškozením výrobku;
- c) nese-li předložený záruční list zjevné známky provedených změn údajů nebo je-li na výrobku odlišné výrobní číslo od toho, jež z uvedeno v záručním listě;
- d) u estetických komponentů nezajišťujících funkčnost výrobku z důvodu:
 - transportního poškození nebo přemístováním (poškrábání, promáčknutí, praskliny, rozbitá skla a police apod.)
 - nefunkčních estetických komponentů jako jsou madla, skla, ovládací spínače apod., které jsou důsledkem běžného opotřebení
 - změny barvy plastových komponentů (jedná se o běžný fyzikální chemický jev po čase používání)
 - vady spotřebních materiálů, u kterých je doba životnosti daná charakterem součástky (žárovky, vodní filtry, vzduchové, prachové filtry, uhlíkové filtry všeho druhu, akumulátory, baterie, apod.)
 - vady příslušenství a volitelné výbavy, způsobené nevhodnou manipulací nebo nepřiměřeným zacházením

Ze záručních oprav jsou vyloučeny případy běžné údržby nebo čištění, instalace, programování, kontroly parametrů výrobku.

5. Náhradní díly

Záruka na samostatně prodaný náhradní díl výrobku je poskytována v délce 6 měsíců, a to za předpokladu jeho odborné instalace.

6. Pozáruční servis

V případě placené pozáruční opravy provedené autorizovaným servisem se poskytuje záruka v délce 24 měsíců.

7. Rozšířená záruka nad rámec zákona

U spotřebičů (pračky, myčky) sériově vybavených systémem **AquaStop** (patent BSH) je výrobcem poskytnuta záruka na škody způsobené chybou tohoto systému. Na tyto škody je zákazníkovi spotřebiteli poskytnuta náhrada, a to po celou dobu životnosti spotřebiče. Vyloučena je náhrada škody v případě, kdy nebyl spotřebič zapojen do elektrického obvodu pod proudem.

8. Upozornění pro prodejce

Prodejce je povinen vyplnit správně a úplně záruční list v den prodeje výrobku. Při případné předprodejní reklamaci je třeba předložit řádně vyplněný reklamační protokol a poživovací doklad (fakturu).

9. Ochrana osobních údajů

Osobní údaje zákazníka kupujícího budou použity výhradně k účelům pro zpracování objednávek a k případnému vyřízení záruky v souladu se zák. č. 101/2000 Sb., o ochraně osobních údajů.

10. Prohlášení o hygienické nezávadnosti výrobků

Všechny výrobky distribuované společností BSH domácí spotřebiče s.r.o. a přicházející do styku s potravinami splňují požadavky o hygienické nezávadnosti dle zákona č.258/2000 Sb., vyhlášky 38/2001 Sb. Toto prohlášení se vztahuje na všechny výrobky přicházející do styku s potravinami uvedené v aktuálním ceníku společnosti BSH domácí spotřebiče s.r.o.

Ujištění dovozce o vydání prohlášení o shodě

Vážený zákazníku,
dle § 13, odst.5 zákona č.22/1997 Sb. Vás ujišťujeme, že na všechny výrobky distribuované společností BSH domácí spotřebiče s.r.o. našim obchodním partnerům bylo vydáno prohlášení o shodě ve smyslu zákona č. 22/1997 Sb a nařízení vlády č. 17/2003 Sb., 616/2006 Sb. a 22/2003 Sb. a příslušných nařízení vlády. Toto ujištění dovozce o vydání prohlášení o shodě se vztahuje na všechny výrobky včetně plynových spotřebičů, které jsou obsaženy v aktuálním ceníku firmy BSH domácí spotřebiče s.r.o.

B/S/H/

Kontakt na servis domácích spotřebičů SIEMENS

BSH domácí spotřebiče s.r.o.
Radlická 350
158 00 Praha 5

Příjem oprav
Tel.: +420 251 095 546
Email: opravy@bshg.com

Objednávky příslušenství a náhradních dílů
Tel.: +420 251 095 556
Email: dily@bshg.com

Zákaznické poradenství
Tel.: +420 251 095 555
Email: siemens.spotrebice@bshg.com

Aktuální informace o servisu naleznete na internetových stránkách

<http://www.siemens-home.bsh-group.com/cz>.

Zde máte možnost sjednat opravu pomocí online formuláře.

SIEMENS



Plne automatický kávovar
TE655319RW

www.siemens-home.bsh-group.com/sk

sk Návod na použitie

A

Súčasť dodávky (pozrite stranu 5)

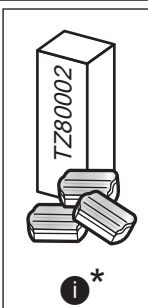
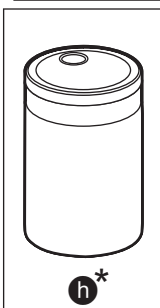
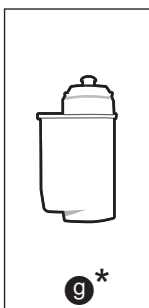
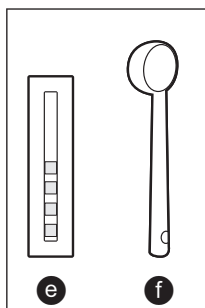
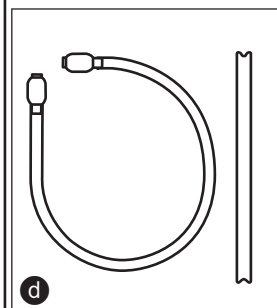
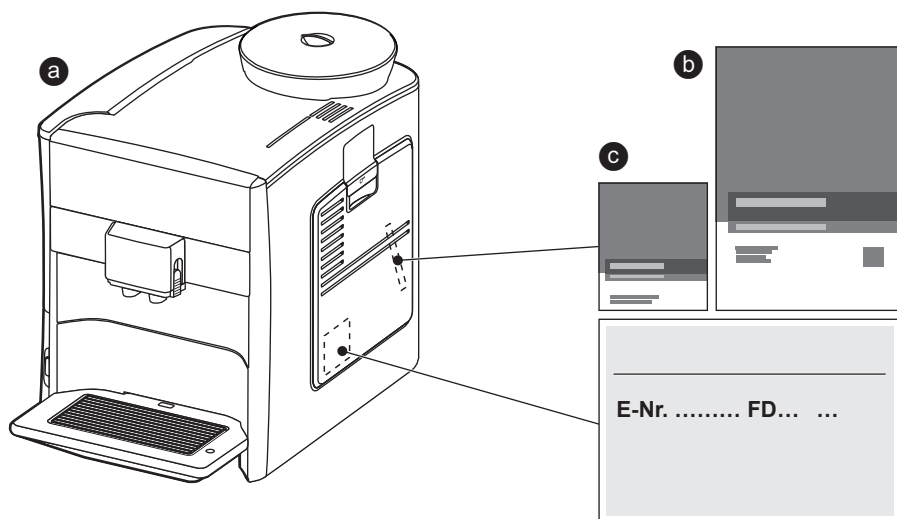

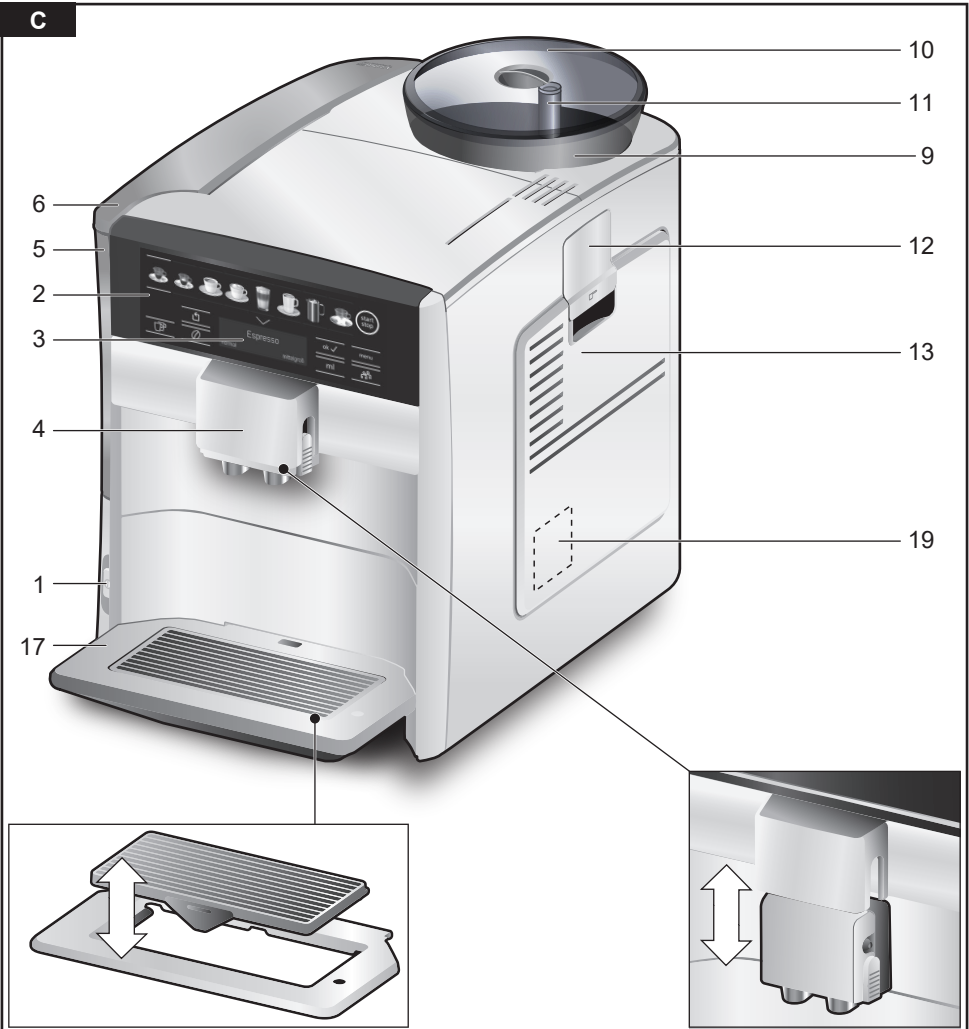
B**C**

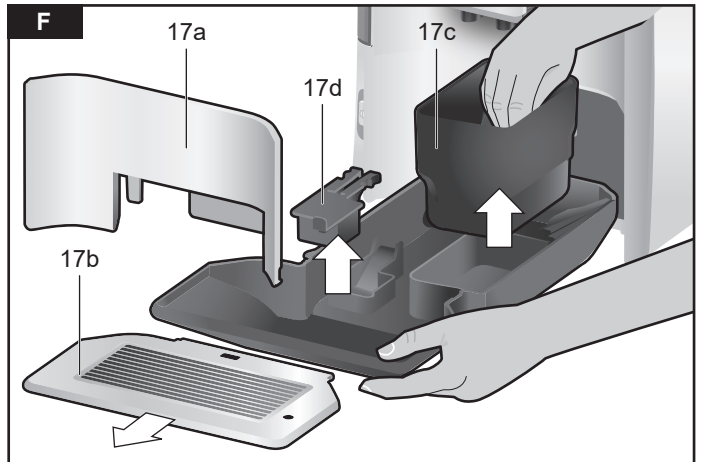
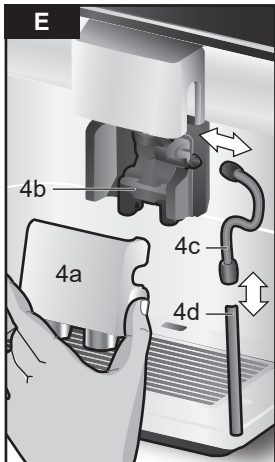
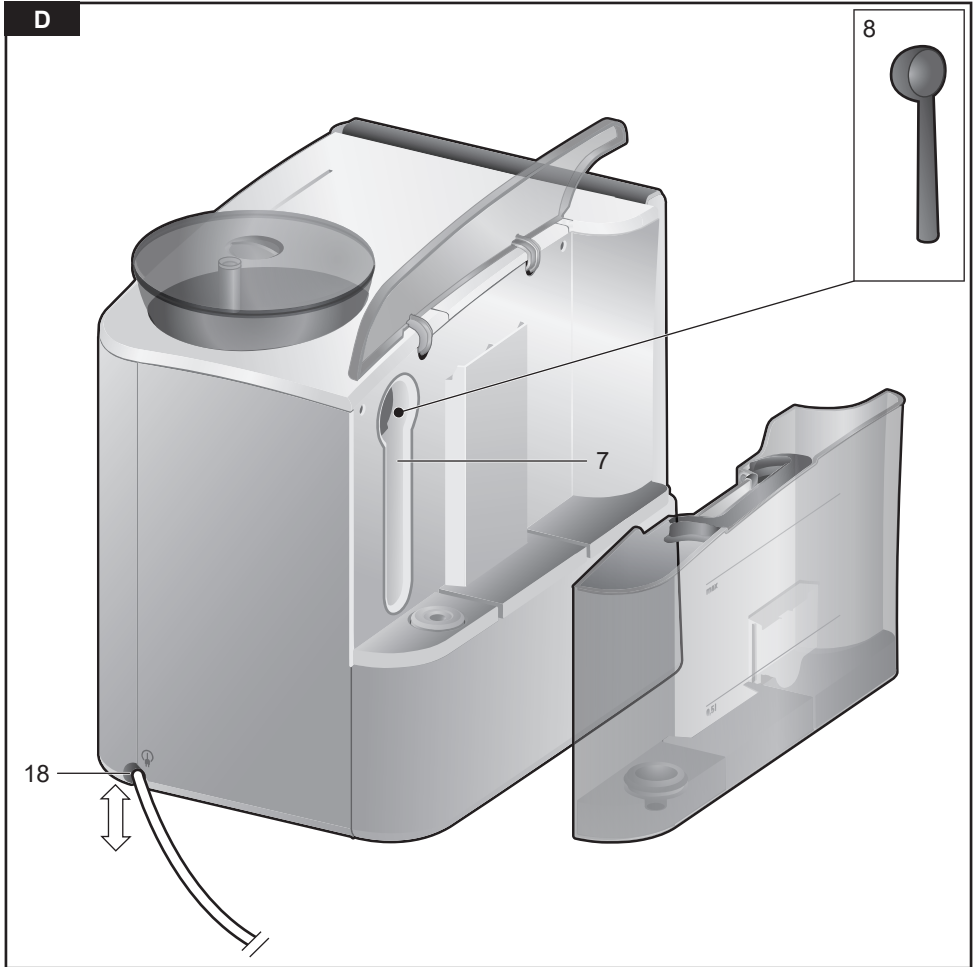

G

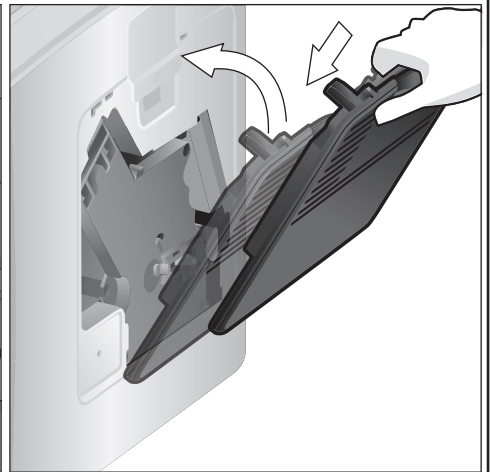
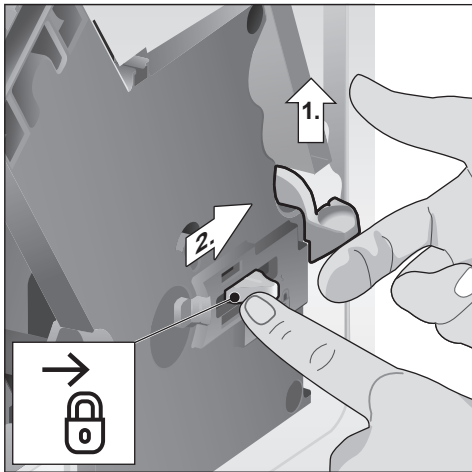
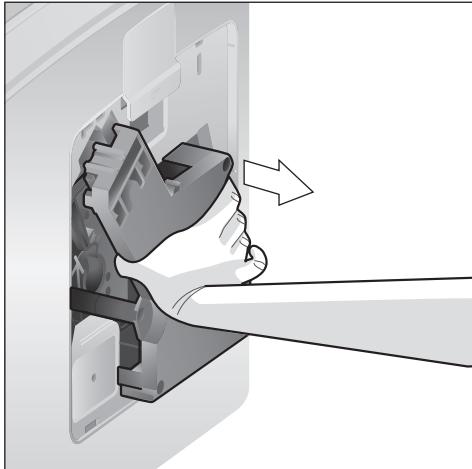
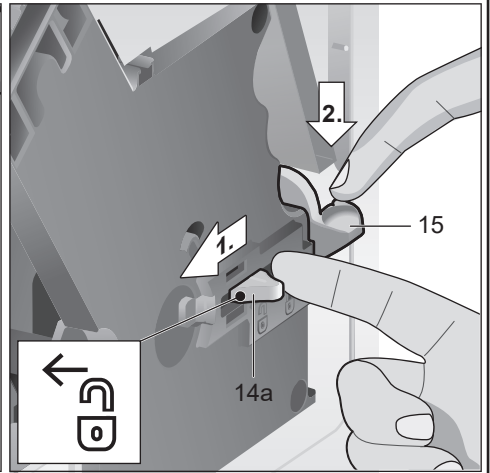
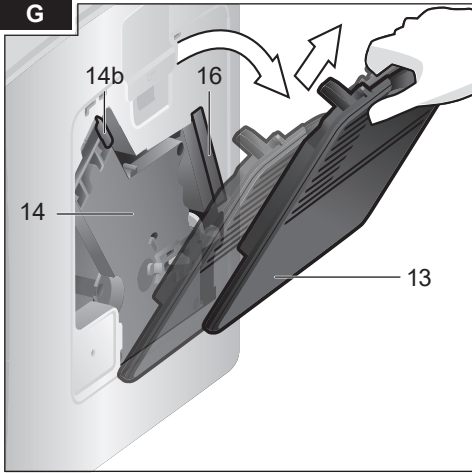

Vážení milovníci kávy,
srdečne vám blahoželáme k zakúpeniu
tohto plne automatického kávovaru
spoločnosti Siemens.

Tento návod na použitie popisuje
niekoľko modelov spotrebiča s drobnými
odchýlkami.

Preštudujte si tiež, prosím, priloženú
Stručnú referenčnú príručku, ktorú si
môžete uschovať na špeciálne
navrhnutom mieste **16**, kým ju budete
opäť potrebovať.

O návode na použitie:

Otvorte prednú stránku tohto návodu.
Nájdete tu obrázky spotrebiča, v ktorých sú
jednotlivé komponenty označené číslami.
Tieto čísla sú v texte tohto návodu
používané ako odkazy.

Príklad: Čistenie sparovacej jednotky **14**

Tento návod tiež špeciálnym spôsobom
uvádza zobrazené texty a symboly.
Umožní vám okamžité zorientovanie sa
v texte alebo v symboloch, ktoré sú
vyznačené alebo sa zobrazujú
na spotrebiči.

Ukazovatele na displeji: "Espresso"

Tlačidlá a ovládacie prvky
na displeji: [start/stop]

Obsah

Použitie podľa určenia	3
Dôležité bezpečnostné pokyny	3
Súčasť dodávky	5
Prehľad	5
Prehľad ovládacích prvkov	6
Displej	7
Uvedenie do prevádzky	8
Uloženie obľúbených nápojov	9
Detská poistka	9
Príprava nápojov	9
Príprava kávy	10
Príprava s použitím mlieka	11
Špeciálne nápoje	12
Príprava s použitím mletej kávy	13
Menu	13
Každodenná údržba a čistenie	16
Čistenie mliečneho systému	17
Čistenie sparovacej jednotky (Obrázok G)	18
Servisné programy	19
Čistenie mliečneho systému	19
Odstraňovanie vodného kameňa	19
Čistenie spotrebiča	20
Funkcia Calc'nClean	20
Tipy na úsporu energie	21
Ochrana proti mrazu	21
Skladovanie príslušenstva	22
Príslušenstvo	22
Likvidácia	22
Záruka	22
Čo robiť v prípade poruchy?	23
Technické údaje	25

Použitie podľa určenia

Spotrebič je určený iba na použitie v domácnosti. Používajte tento spotrebič iba vnútri, pri izbovej teplote a v nadmorskej výške nižšej ako 2 000 m.

Dôležité bezpečnostné pokyny

Pozorne si prečítajte návod na použitie spotrebiča a odložte si ho na neskoršie nazretie! Pri prípadnom odovzdaní spotrebiča ďalšej osobe nezabudnite odovzdať i tento návod na použitie.

Tento spotrebič smú používať deti staršie ako 8 rokov a osoby so zníženými telesnými, zmyslovými alebo duševnými schopnosťami a nedostatkom skúseností iba pod dohľadom patričnej osoby či po zaškolení v oblasti bezpečného používania. Udržujte deti mladšie ako 8 rokov mimo dosahu spotrebiča a sieťového kábla a nenechávajte ich spotrebič prevádzkovať. Deti sa so spotrebičom nesmú hrať. Čistenie a používateľskú údržbu nesmú vykonávať deti mladšie ako 8 rokov a staršie deti bez dozoru.

⚠ Varovanie **Nebezpečenstvo zásahu** **elektrickým prúdom!**

- Pripojte spotrebič iba k striedavému napätiu do predpisovo nainštalovanej zásuvky s ochranným vodičom. Zaistite, aby bol uzemňovací systém elektrickej domovej inštalácie predpisovo inštalovaný.
- Spotrebič pripájajte a uvádzajte do prevádzky len podľa údajov uvedených na typovom štítku.
- Spotrebič používajte len v prípade, že sieťový prívod ani sám spotrebič nie je poškodený.
- Aby sa predišlo ohrozeniu, tento spotrebič smie opravovať, napr. vykonať výmenu chybného sieťového kábla, iba technik nášho zákazníckeho servisu.
- Spotrebič ani sieťový kábel nikdy neponárajte do vody.
- V prípade poruchy okamžite vytiahnite sieťovú zástrčku a vypnite poistku.

⚠ Varovanie **Riziko magnetizmu!**

Spotrebič obsahuje permanentné magnety, ktoré môžu ovplyvniť elektronické implantáty ako napr. kardiostimulátory alebo inzulínové pumpy. Používatelia elektronických implantátov sa nesmú zdržiavať v tesnejšej blízkosti ako 10 cm od spotrebiča a od nasledujúcich súčastí tohto spotrebiča: zásobník na mlieko, mliečny systém, nádržka na vodu a sparovacia jednotka.

⚠ Varovanie **Nebezpečenstvo udusenía!**

- Obalový materiál neponechávajte deťom na hranie.
- Drobné súčasti je možné ľahko prehltnúť, bezpečne ich preto uschovajte z dosahu detí.

⚠ Varovanie **Nebezpečenstvo poranenia!**

- Do mechaniky mlynčeka nikdy nesiahajte.
- Následkom nesprávneho použitia tohto spotrebiča môže dôjsť k úrazu.

⚠ Varovanie **Nebezpečenstvo popálenia!**

- Mliečny systém sa pri prevádzke veľmi zahrieva. Po použití vždy ponechajte penič vychladnúť, kým sa budete mliečného systému dotýkať.
- Po použití spotrebiča zostanú ohrievacie teleso alebo varná zóna po určitom čase zahriate.

Súčasť dodávky

(Obrázok A)

- a** Plne automatický kávovar
- b** Návod na použitie
- c** Stručná referenčná príručka
- d** Trubička na mlieko a nasávacia hadička
- e** Testovací prúžok na tvrdosť vody
- f** Dávkovacia lyžička
- g** Filter na vodu*
- h** Zásobník na mlieko s vekom FreshLock*
- i** Odvápňovacie tablety*

Prehľad

(Obrázky B, C, D, E, F a G)

















- 1** Hlavný vypínač ①
- 2** Ovládací panel (pozrite nasledujúcu stranu)
- 3** Displej
- 4** Výpust (kávy, mlieka a horúcej vody), nastaviteľná výška
 - a)** Kryt
 - b)** Mliečny systém/výpust kávy (zložený z dvoch častí)
 - c)** Trubička na mlieko
 - d)** Nasávacia hadička
- 5** Vyberateľná nádržka na vodu
- 6** Veko nádržky na vodu
- 7** Priehradka na odkladanie dávkovacej lyžičky
- 8** Dávkovacia lyžička (vkladacia pomôcka k filtru na vodu)
- 9** Zásobník na kávové zrnká
- 10** Veko na uchovanie arómy
- 11** Otočný volič na nastavenie stupňa mletia
- 12** Zásobník (na mletú kávu/čistiacu tabletu)
- 13** Dvierka sparovacej jednotky
- 14** Sparovacia jednotka
 - a)** Uzamykací mechanizmus
 - b)** Kryt
- 15** Vysúvacia páčka
- 16** Priehradka na „Stručnú referenčnú príručku“
- 17** Odkvapkávacia miska
 - a)** Odkvapkávacia jednotka
 - b)** Odkvapkávacia miska (zložená z dvoch častí)
 - c)** Zásobník na kávovú usadeninu
 - d)** Vyberateľná súčiastka
- 18** Priehradka na sieťový kábel
- 19** Typový štítok (E-Nr., FD)

* Tento návod na použitie popisuje rôzne modely spotrebiča. Položky označené symbolom * nie sú súčasťou všetkých modelov.

Prehľad ovládacích prvkov

(Obrázok B)

 Nasledujúce symboly sú viditeľné a rozsvietené v závislosti od súčasného režimu spotrebiča:

	Espresso		Latte Macchiato
	Espresso Macch.		Caffe Latte
	Káva		Mlična pena
	Cappuccino		Špeciálne nápoje (pozrite kapitolu „Špeciálne nápoje“)
	[start/stop] – Tlačidlo Štart/Stop		[∨] – Tlačidlo pre smer dole
	[↶] – Späť		menu [menu] – Otvoriť menu
	[☞☞] – Výdaj dvoch šálok naraz		ok [ok✓] – Potvrdiť/Uložiť
	[∅] – Nastavenie intenzity kávy		[ml] – Voľba veľkosti šálky
	[☺☺] – Zobrazit' obľúbené nápoje (stlačte krátko) a Detská poisťka (stlačte počas 3 sekúnd).		



Hlavný vypínač ①

Hlavný vypínač ① slúži na zapnutie a vypnutie spotrebiča. Po uvedení do prevádzky pomocou hlavného vypínača sa spotrebič automaticky prepláchne.

Spotrebič sa neuvedie do prevádzky:

- ak je spotrebič pri zapnutí stále zahriaty, alebo
- ak nebol pred vypnutím pripravený žiadny nápoj.

Ak na ovládacom paneli svietia symboly a displej, spotrebič je pripravený na použitie.

Ovládací panel (dotykový)

Ovládací panel je možné ľahko použiť stlačením symbolov a jednotlivých prvkov. Začujete zvukový signál.

Tento zvukový signál je možné zapnúť či vypnúť (pozrite kapitolu „Menu – Tóny ovládacích prvkov“).

Voľba nápoja

Stlačením príslušného symbolu zvolíte požadovaný nápoj (pozrite kapitolu „Príprava nápojov“).

Tlačidlo Štart/Stop

Stlačením tlačidla [start/stop] spustíte prípravu nápojov alebo servisný program. Opätovným stlačením tlačidla [start/stop] počas prípravy nápoja sa výdaj nápoja automaticky zastaví.

Menu

Stlačením tlačidla [menu] vyvoláte menu, pričom sa aktivujú a rozsvietia navigačné symboly. Stlačením tlačidiel [↙], [ok✓] a [↵] zvolíte menu a vyvoláte pokyny alebo nastavíte zmenu (pozrite kapitolu „Menu“).

Voľba nápoja

Stlačením tlačidla [∅] alebo [ml] nastavíte intenzitu alebo veľkosť nápoja; stlačením tlačidla [☞] pripravíte dve šálky naraz, pričom príprava nápojov sa spustí ihneď po stlačení tlačidla [start/stop] (pozrite kapitolu „Príprava nápojov“).

„Oblíbený nápoj“ a Detská poistka

Krátko stlačte tlačidlo [☞] čím vyvoláte osobné nastavenie vašich nápojov (pozrite kapitolu „Osobné nápoje“). Stlačenie tlačidla [☞] počas aspoň 3 sekúnd aktivuje alebo deaktivuje detskú poistku (pozrite kapitolu „Detská poistka“).

Displej

Na displeji (sa zobrazujú zvolené nápoje, nastavenia a možnosti nastavenia a zároveň aj hlásenia týkajúce sa prevádzky spotrebiča.

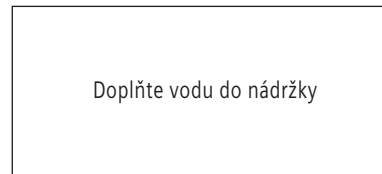

Tieto hlásenia zmiznú ihneď po vykonaní danej činnosti.

Prvé použitie

Všeobecne

Naplníte príslušné zásobníky a nádržku iba čistou **studenou** nesýtenou vodou a výhradne **praženou** zrnkovou kávou.

Nepoužívajte kávové zrná s glazovanými, karamelizovanými alebo inými prísadami s obsahom cukru; tieto zrná môžu upchať sparovaciu jednotku. Tvrdosť vody je možné na spotrebiči upraviť.

Prednastavená tvrdosť vody je 4.

Pre overenie tvrdosti vody z vášho zdroja použijete priložený testovací prúžok. Ak sa na prúžku zobrazí hodnota väčšia ako 4, bude nutné po uvedení do prevádzky spotrebič príslušne naprogramovať (pozrite kapitolu „Menu – Tvrdosť vody“).

Nastavenie spotrebiča

- Odstráňte všetok ochranný obalový materiál.
- Umiestnite tento plne automatický kávovar na rovnú vodoodolnú plochu, ktorá unesie jeho váhu.
- Vetracie ani vstupné otvory na spotrebiči nesmú byť zakryté.



Dôležité: Používajte spotrebič iba v priestoroch chránených pred námrazou. Ak bol váš spotrebič prevážaný alebo uchovávaný pri teplotách nižších ako 0 °C, pred jeho uvedením do prevádzky vyčakajte aspoň 3 hodiny.

- Zapojte do zásuvky sieťový kábel (priehradka na sieťový kábel **18**). Upravte dĺžku kábla tým, že ho zasuniete dovnútra alebo vysuniete von. Urobíte tak tým, že spotrebič umiestnite v jednej rovine s okrajom pultu, po čom buď vytiahnete kábel smerom **dole** alebo ho zatlačte **hore**.
- Nadvihnite veko z nádržky na vodu **6**.
- Nádržku na vodu **5** vypláchnite a naplnite čerstvou, studenou vodou. Nepresiahnite rysku maxima **max**.
- Zasuňte nádržku na vodu **5** späť, uistite sa, že je vo vodorovnej polohe, a zatlačte ju späť do spotrebiča.

- Nadvihnite veko z nádržky na vodu **6**.
- Naplníte zásobník na kávové zrná **9**.
- Spotrebič sa znovu zapne až po opätovnom stlačení hlavného vypínača **1**. Aktivuje sa ovládací panel a displej. Na displeji sa zobrazí pôvodne nastavený jazyk, ktorý bude tiež použitý pre všetky nasledujúce správy na displeji. Na spotrebiči je možné nastaviť niekoľko rozličných jazykov.
- Stláčajte opätovne tlačidlo [↘], kým sa na displeji nezobrazí požadovaný jazyk.

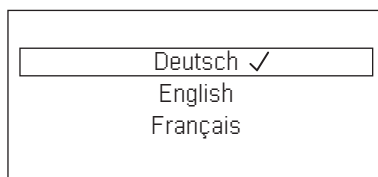

- Pre potvrdenie voľby stlačte tlačidlo [start/stop]. Dôjde k uloženiu zvoleného jazyka. Na displeji **3** sa zobrazí logo značky. Spotrebič sa začne zahrievať a prepláchne sa. Z výpustu **4** vytečie malé množstvo vody.

Ak na ovládacom paneli svietia symboly a displej, spotrebič je pripravený na použitie.



- **i** Váš plne automatický kávovar je z výrobného závodu nastavený tak, aby bol jeho výkon optimálny. Po uplynutí prednastaveného času sa spotrebič automaticky vypne (pozrite kapitolu „Menu – Automatické vypnutie spotrebiča“).

i Ak používate spotrebič prvýkrát, alebo pokiaľ prebehol servisný program či ste spotrebič dlhší čas nepoužívali, prvý pripravovaný nápoj nedosiahne správnu arómu a neodporúčame vám ho konzumovať.

i Vhodne hustá a pevná pena sa vytvorí až po vydaní niekoľkých prvých šálok z vášho spotrebiča.

i Po dlhšom používaní sa na vetracích otvoroch môžu začať tvoriť kvapky vody. To je celkom bežné.

Nastavenie obľúbených nápojov

Počet možných nastavených obľúbených nápojov závisí od modelu vášho spotrebiča. Položku „Obľúbené“ si môžete uschovať a zmeniť svoje jednotlivé obľúbené nápoje (pozrite kapiolu „Menu – Obľúbené“).

Vyvolanie jednotlivých nápojov

- Stlačte krátko tlačidlo [☰].
- Zvoľte jeden zo svojich obľúbených nápojov, ktorých nastavenie ste už uložili.
- Pre spustenie výdaja nápoja stlačte tlačidlo [start/stop].

Detská poistka

Aby nedošlo k opareniu či popáleniu detí, tento spotrebič je vybavený detskou poistkou.

- Stlačte tlačidlo [☰] a držte ho aspoň 3 sekundy.

Na displeji 3 sa zobrazí symbol kľúča. Detská poistka je teraz aktivovaná. Teraz nie je možné spotrebič prevádzkovať.

- Stlačte tlačidlo [☰] a držte ho aspoň 3 sekundy. Symbol na displeji zmizne 3. Detská poistka je teraz deaktivovaná. Spotrebič je možné teraz bežne používať.

Príprava nápojov

Tento plne automatický kávovar namelie čerstvé kávové zrná na každé sparenie. Pre dosiahnutie optimálnej kvality uchovávaťe kávové zrná v starostlivo uzatvorených nádobách na chladnom mieste.

i **Dôležité:** Každý deň naplňte nádržku na vodu 5 čerstvou vodou.

Na prevádzku spotrebiča musí nádržka na vodu 5 vždy obsahovať dostatočné množstvo vody.

i Šálky by mali byť predhriate, napr. vypláchnutím horúcou vodou. To platí obzvlášť pre malé, hrubé šálky na espresso.

i Pri množstve nastavení dochádza k príprave kávy vo dvoch fázach (pozrite „funkcia aromaDouble Shot“). Vyčkajte, kým sa proces celkom neskončí.

Rozličné nápoje je možné pripraviť jednoduchým stlačením tlačidla.

Voľba nápoja

Stlačením príslušného symbolu zvolíte požadovaný nápoj. Vaša voľba bude zobrazená pomocou čiarky nad symbolom a pod ním. Názov nápoja a súčasne nastavené hodnoty pre intenzitu a veľkosť šálky je možné zobrazit' na displeji 3.

Môžete si zvoliť z nasledujúcich nápojov:

Espresso	Latte Macchiato
Espresso Macch.	Caffe Latte
Káva	Mliečna pena
Cappuccino	

Opätovným stlačením tlačidla „špeciálne nápoje“ zvolíte jeden po druhom rozličné nápoje:

Horúca voda	Americano *
Teplé mlieko*	Flat White *
Kleiner Brauner *	Cafe Cortado *
Kanvička kávy *	

Položky označené symbolom * nie sú súčasťou všetkých modelov.

Nastavenie intenzity kávy, voľba mletej kávy

Stlačením tlačidla [\emptyset] nastavíte jednotlivú intenzitu svojej kávy alebo nastavíte použitie mletej kávy.

Dostupné je nasledujúce nastavenie:

veľmi slabá	veľmi silná
slabá	dvojité
bežná	dvojité+
silná	mletá káva

- Stlačením príslušného symbolu zvolíte požadovaný nápoj.
- Opakovane stláčajte tlačidlo [\emptyset], kým sa na displeji nezobrazí vaše požadované nastavenie, napr. silná alebo mletá káva (pozrite kapitolu „Príprava s použitím mletej kávy“).

Funkcia aromaDouble Shot

Čím dlhšie sa káva sparuje, tým viac sa z nej uvoľňuje horkosť a nežiadúca aróma. To má neblahý vplyv na chuť kávy a káva už nie je taká stráviteľná. Pre prípravu extra silnej kávy disponuje váš spotrebič zvláštnou funkciou aromaDouble Shot. Potom, čo je pripravená polovica celkového množstva kávy, káva sa znovu namelie a sparí tak, aby sa z nej uvoľňovala len príjemná aróma.

- i** Funkciu aromaDouble Shot je možné zvoliť pri všetkých nápojoch, ktoré obsahujú aspoň 35 ml kávy. Nie je možné ju použiť pri menších veľkostiach nápojov, ako je napr. malé espresso alebo pri aktivácii tlačidla [\square].

Výber veľkosti šálky

Stlačením tlačidla [ml] zvolíte objem požadovaného nápoja.

Dostupné je nasledujúce nastavenie:

malá	stredná	veľká
------	---------	-------

- Stlačením príslušného symbolu zvolíte požadovaný nápoj.
- Stláčajte opätovne tlačidlo [ml], kým sa na displeji nezobrazí požadované nastavenie.

- i** Šípka alebo niekoľko šípok, ktoré sa zobrazujú vedľa nastavenia, napr. „veľká[®]“, poukazujú na zmenu prednastavenej kapacity (pozrite kapitolu „Menu – Nastavenie veľkosti šálky“).

Dve šálky naraz

Hneď ako ste zvolili nápoj „čierna káva“ alebo kávový nápoj s mliekom (pri niektorých spotrebičoch sa toto vzťahuje iba na čiernu kávu), stlačením tlačidla [\square] pripravíte dve šálky naraz, pričom prípravu spustíte tlačidlom [start/stop]. Súčasné nastavenie bude na displeji označené.

- Stlačením príslušného symbolu zvolíte požadovaný nápoj.
- Stlače tlačidlo [\square].
- Pod ľavý a pravý výpusť 4 umiestnite dve predhriate šálky.
- Pre spustenie výdaja nápoja stlačte tlačidlo [start/stop].

Zvolená káva sa sparí a naleje do dvoch šálok.

- i** Nápoj je pripravený vo dvoch fázach (dvoch fázach mletia). Vyčakajte, kým sa proces celkom neskončí.

i Lehota skladovania závisí od druhu so spotrebičom:

Funkcia „Dve šálky naraz“ je dostupná iba na prípravu čiernej kávy, nie na prípravu kávového nápoja s mliekom.

Príprava kávy

Spotrebič musí byť pripravený na použitie.

- Pod výpusť 4 umiestnite dve predhriate šálky.
- Stlačením príslušného symbolu zvolíte požadovaný nápoj "Espresso" alebo "Káva". Na displeji sa zobrazí názov nápoja a súčasne nastavené hodnoty pre intenzitu a veľkosť šálky.

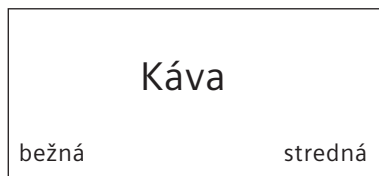

i Veľkosť šálky a intenzitu kávy môžete zmeniť stlačením tlačidla [ml] a [∅]. Ak zvolíte prípravu mletej kávy, postupujte podľa pokynov v kapitole „Príprava s použitím mletej kávy“.

Napríklad:

- Opakovane stláčajte tlačidlo [ml], kým sa na displeji nezobrazí „veľká“.
- Opakovane stláčajte tlačidlo [∅], kým sa na displeji nezobrazí „slabá“.
- Pre spustenie výdaja nápoja stlačte tlačidlo [start/stop].

Káva sa sparí a naleje do šálky.

i Pre predčasné ukončenie prípravy nápoja stlačte opätovne tlačidlo [start/stop].

Príprava s použitím mlieka

Tento plne automatický kávovar disponuje integrovaným mliečnym systémom, ktorý vám umožní pripraviť si kávový nápoj s mliekom, mliečnou penou alebo iba teplé mlieko.



Nebezpečenstvo popálenia!

Horné a dolné časti mliečneho systému **4b** sa veľmi zahrievajú. Po použití speňovač vždy nechajte vychladnúť, kým sa ho budete dotýkať.



Varovanie!

Zaschnuté stopy od mlieka sa ťažko odstraňujú, po **každom** použití preto mliečny systém vyčistite.



Pri príprave mlieka začujete pískanie. Je to spôsobené technickou povahou mliečneho systému **4b**.



Pre predčasné ukončenie prípravy nápoja stlačte opätovne tlačidlo [start/stop].

Spotrebič musí byť pripravený na použitie. Trubička na mlieko a nasávací hadička musia byť pripojené.

- Vložte nasávaciu hadičku na **4d** do zásobníka na mlieko.
- Umiestnite pod výpusť predhriatu šálku alebo pohár.

Príprava kávového nápoja s mliekom:

- Pre voľbu nápoja "Espresso Macch., Caffè Latte, Latte Macchiato" alebo "Cappuccino" stlačte príslušný symbol.

Na displeji sa zobrazí názov nápoja a predtým nastavené hodnoty pre intenzitu a veľkosť šálky.



Veľkosť šálky a intenzitu kávy môžete zmeniť stlačením tlačidla [ml] a [∅]. Ak zvolíte prípravu mletej kávy, postupujte podľa pokynov v kapitole „Príprava s použitím mletej kávy“.

- Pre spustenie výdaja nápoja stlačte tlačidlo [start/stop].

Najprv sa do šálky alebo pohára naleje mlieko alebo mliečna pena. Káva sa sparí a naleje do šálky.

Pre predčasné ukončenie prípravy nápoja stlačte opätovne tlačidlo [start/stop], dvojité stlačenie tlačidla [start/stop] celý proces výdaja nápoja zastaví.

Mliečna pena

- Stlačte symbol "Mliečna pena".
- Pre voľbu veľkosti šálky stlačte tlačidlo [ml].
- Pre spustenie výdaja nápoja stlačte tlačidlo [start/stop].

Z výpusť vytečie mliečna pena.

Špeciálne nápoje

Opätovným stlačením tlačidla „špeciálne nápoje“ zvolíte jeden po druhom rozličné nápoje.

Položky označené symbolom * nie sú súčasťou všetkých modelov.

Horúca voda

Pred výdajom horúcej vody by ste mali mliečny systém vyčistiť a trubičku na mlieko vybrať (pozrite kapitolu „Čistenie mliečného systému“). Pokiaľ mliečny systém nevyčistíte, s horúcou vodou sa vylúči zároveň aj malé množstvo mlieka.



Nebezpečenstvo popálenia!

Mliečny systém **4b** sa pri prevádzke veľmi zahrieva. Po použití vždy ponechajte penič vychladnúť, kým sa budete mliečného systému dotýkať.

Spotrebič musí byť pripravený na použitie.

- Umiestnite pod výpust **4** prázdnu šálku či pohár.
- Stláčajte opakovane symbol „špeciálne nápoje“, kým sa na displeji nezobrazí „horúca voda“.
- Pre voľbu veľkosti šálky stlačte tlačidlo [ml].
- Pre spustenie výdaja nápoja stlačte tlačidlo [start/stop].

i Pokiaľ sa na displeji zobrazí hlásenie „Vyberte nasávaciu hadičku“, postupujte nasledovne:

- Vyberte trubičku na mlieko **4c** a potom znovu stlačte tlačidlo [start/stop].

Z výpustu **4** vytečie horúca voda.

i Pre predčasné ukončenie prípravy nápoja stlačte opätovne tlačidlo [start/stop].

Teplé mlieko*

Najprv si, prosím, prečítajte oddiel „Príprava s použitím mlieka“ a pokyny berte na vedomie.

Potom:

- Stláčajte opakovane symbol „špeciálne nápoje“, kým sa na displeji nezobrazí „teplé mlieko“.

- Pre voľbu veľkosti šálky stlačte tlačidlo [ml].
- Pre spustenie výdaja nápoja stlačte tlačidlo [start/stop].

Z výpustu **4** vytečie teplé mlieko.

i Pre predčasné ukončenie prípravy nápoja stlačte opätovne tlačidlo [start/stop].

Americano *

- Pod výpust **4** umiestnite predhriatu šálku.
- Stláčajte opakovane symbol „špeciálne nápoje“, kým sa na displeji nezobrazí „Americano“.
- Zvoľte nastavenie, ako je napríklad veľkosť šálky a intenzita kávy, podľa popisu v kapitole „Príprava kávy“.
- Pre spustenie výdaja nápoja stlačte tlačidlo [start/stop].

Káva sa sparí a naleje do šálky.

i Pre predčasné ukončenie prípravy nápoja stlačte opätovne tlačidlo [start/stop].

Flat White*, Kleiner Brauner* alebo Cafe Cortado*

Najprv si, prosím, prečítajte oddiel „Príprava s použitím mlieka“ a pokyny berte na vedomie. Potom:

- Umiestnite pod výpust **4** prázdnu šálku či pohár.
- Stláčajte opakovane symbol „špeciálne nápoje“, kým sa na displeji nezobrazí "Flat White, Kleiner Brauner" alebo "Cafe Cortado".
- Zvoľte nastavenie, ako je napríklad veľkosť šálky a intenzita kávy, podľa popisu v kapitole „Príprava kávy“.
- Pre spustenie výdaja nápoja stlačte tlačidlo [start/stop].

Najprv sa do šálky alebo pohára naleje mlieko. Káva sa sparí a naleje do šálky.

i Pre predčasné ukončenie prípravy nápoja stlačte opätovne tlačidlo [start/stop].

Dvojité stlačenie tlačidla [start/stop] celý proces výdaja nápoja zastaví.

Funkcia kanvice na kávu*

- Pod výpust 4 umiestnite kanvicu.
- Stláčajte opakovane symbol „špeciálne nápoje“, kým sa na displeji nezobrazí „Funkcia kanvice na kávu“.
- Pre zvolenie požadovanej intenzity kávy stlačte tlačidlo [\emptyset].
- Požadované množstvo kávy (4 alebo 6 šálok) nastavíte stlačením tlačidla [ml].
- Pre spustenie výdaja nápoja stlačte tlačidlo [start/stop].

Káva sa sparí a naleje do kanvice.

- i** Pre predčasné ukončenie prípravy nápoja stlačte opätovne tlačidlo [start/stop].

Príprava s použitím mletej kávy

Tento plne automatický kávovar je prevádzkyschopný aj s použitím mletej kávy (nie instantnej kávy).

- i** Pri použití mletej kávy nie je dostupné nastavenie intenzity kávy, príprava dvoch šálok naraz ani funkcia aromaDouble Shot.

Spotrebič musí byť pripravený na použitie.

- Pod výpust 4 umiestnite predhriatu šálku.
- Pre prípravu čiernej kávy či kávového nápoja s mliekom stlačte príslušný symbol.
- Opakovane stláčajte tlačidlo [\emptyset], kým sa na displeji nezobrazí „mletá káva“.
- Otvorte zásobník na mletú kávu 12.
- Nasypte dovnútra maximálne dve zarovnané dávkovacie lyžičky mletej kávy.

- i** **Varovanie!**
Nevkladajte do zásobníka celé kávové zrná alebo instantnú kávu.

- Zásobník na mletú kávu 12 zavrite.
- Pre spustenie výdaja nápoja stlačte tlačidlo [start/stop].

Káva sa sparí a naleje do šálky.

- i** Pre predčasné ukončenie prípravy nápoja stlačte opätovne tlačidlo [start/stop].

Zmena nastavenia stupňa mletia

Použitím otočného voliča 11 nastavíte stupeň mletia od hrubého mletia po jemné.

- i** **Varovanie!**
Stupeň mletia upravujte iba vtedy, keď je mlynček v prevádzke, v opačnom prípade by mohlo dôjsť k poškodeniu spotrebiča.

- !** **Nebezpečenstvo úrazu!**
Do mechaniky mlynčeka nikdy nesiahajte.

- Zatiaľ čo je mlynček v prevádzke, nastavte stupeň mletia 11 od jemného mletia (a: otočte proti smeru hodinových ručičiek) po hrubé (b: otočte v smere hodinových ručičiek).

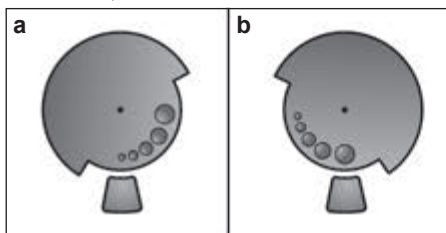

- i** Nové nastavenie sa nezobrazí, kým nepripravíte druhú šálku kávy.

- i** Pokiaľ používate tmavo pražené kávové zrná, nastavte jemnejšie mletie, pokiaľ používate svetlo pražené zrná, nastavte hrubšie mletie.

Menu

Menu slúži na zmenu individuálneho nastavenia, na prístup k informáciám a na spúšťanie programov.

- Pre otvorenie menu stlačte tlačidlo [menu]. Na displeji sa zobrazia najrôznejšie možnosti nastavenia a rozsvietia sa navigačné symboly. Súčasné nastavenie bude na displeji označené.



Navigácia ponukou:

- [\sphericalangle] = posunúť dole
- [ok ✓] = potvrdiť/uložiť
- [\square] = späť
- [menu] = otvoriť menu/
zavrieť menu

i Stlačením tlačidla [] sa zobrazia nastavenia alebo možnosti voľby po poradí. Potom, čo sa vám zobrazí úplne spodná položka menu, menu sa opäť vráti k položke úplne hore.

Napríklad:

Nastavenie teploty kávy na maximum:

- Stlačte tlačidlo [menu]. Otvorí sa menu.
- Opakovane stláčajte tlačidlo [], kým sa na displeji nezobrazí „teplota kávy“.
- Stlačte tlačidlo [ok✓], na displeji sa zobrazí napr. „vysoká“.
- Opakovane stláčajte tlačidlo [], kým sa na displeji nezobrazí „max“.
- Pre uloženie nastavenia stlačte tlačidlo [ok✓]. Na displeji sa zobrazí potvrdenie voľby.
- Zobrazí sa položka z menu „teplota kávy“.
- Pre zatvorenie menu stlačte tlačidlo [].

Nasledujúce nastavenia môžete spresniť:

Starostlivosť a čistenie

Spustenie špeciálneho servisného programu. Môžete zvoliť funkcie „Čistenie mliečneho systému“, „Odstránenie vodného kameňa“, „Čistenie“ alebo „Funkcia Calc’nClean“.





- Pre voľbu požadovaného programu stlačte tlačidlo [] a potvrdte svoju voľbu stlačením [ok✓].
- Pre spustenie programu stlačte symbol [start/stop].

i **Dôležité:** Postupujte podľa pokynov v kapitole „Servisné programy“.

Info Servisné programy

(v závislosti od druhu spotrebiča)



Na displeji sa zobrazí informácia, koľko nápojov je možné ešte pripraviť predtým, ako bude nutné spustiť niektorý zo servisných programov.

- Použite displej [] na zobrazenie „Následne vyčistiť“ ---  alebo „Následne odstrániť vodný kameň“ --- .
- Pre zatvorenie menu displeja stlačte tlačidlo [].

i Z technických dôvodov nie je možné uviesť presný počet šálok.

Pomer kávy a mlieka

Pomer kávy a mlieka je nastavený z výrobného závodu a je možné ho v niekoľkých krokoch upraviť.

- Pre voľbu nápoja stlačte tlačidlo [] (iba pre kávový nápoj s mliekom) a potvrdte tlačidlom [ok✓].
- Pre voľbu požadovaného pomeru (nastavenie obsahu mlieka v %) stlačte tlačidlo [] a potvrdte tlačidlom [ok✓].
- Nastavenie sa uloží.

Príklad: Pri nastavení hodnoty 30 % sa pripraví nápoj s 30 % mlieka a 70 % kávy.



Oblíbené

Položka menu „Oblíbené“ slúži na vytvorenie alebo zmenu osobných nápojov. Počet možných nastavených obľúbených nápojov závisí od modelu vášho spotrebiča.

- Pre voľbu nového alebo súčasného profilu stlačte tlačidlo [] a potvrdte tlačidlom [ok✓].
- Zvoľte požadovaný nápoj a potvrdte tlačidlom [ok✓].
- Nastavenie vášho nápoja sa zobrazí na displeji v závislosti od daného nápoja, napr. ml alebo pomer kávy a mlieka.
- Vykonajte požadované nastavenie a potvrdte zakaždým stlačením tlačidla [ok✓].
- Nápoj sa uloží v profile.

Nastavenie veľkosti šálky

Nastavenie objemu každého nápoja pre každú veľkosť šálky. Objemy, ktoré sú z výrobného závodu nastavené, je možné v niekoľkých krokoch zmeniť.

- Pre voľbu nápoja stlačte tlačidlo [] a následne potvrdte tlačidlom [ok✓].
- Pre voľbu požadovaného objemu stlačte tlačidlo [] a potvrdte svoju voľbu stlačením tlačidla [ok✓].

Nastavenie sa uloží.

Tvrdosť vody

Nastavte tvrdosť vody v súlade s informáciami z vašej miestnej vodárne. Je možné zvoliť úroveň 1, 2, 3, 4 alebo „zmäkčovacie zariadenie“. Prednastavená tvrdosť vody je 4.

- Pre voľbu požadovaného objemu stlačte tlačidlo [] a potvrdte svoju voľbu stlačením tlačidla [ok✓].

i Je dôležité nastaviť správne tvrdosť vody, aby spotrebič presne mohol ukazovať, kedy je potrebné spustiť program na odstraňovanie vodného kameňa.

Skontrolujte tvrdosť vody pomocou priloženého testovacieho prúžku, alebo sa informujte vo vašej vodárni. Pokiaľ je vo vašej domácnosti nainštalovaný systém na zmäkčovanie vody, zvolte nastavenie „Zmäkčovacie zariadenie“.

- Testovací prúžok krátko namočte do vody a za jednu minútu skontrolujte výsledok.

Úroveň	Tvrdosť vody Nemecké stupne (°dH)	Francúzske stupne (°fH)
1	1-7	1-13
2	8-14	14-25
3	15-21	26-38
4	22-30	39-54

Automatické vypnutie spotrebiča

Tu môžete nastaviť čas, po ktorého uplynutí a príprave posledného nápoja sa spotrebič automaticky vypne. Tento čas môžete spresniť v čase od 15 minút po 8 hodín. Z výrobného závodu je už nastavený čas 30 minút.

- Pre voľbu požadovaného intervalu stlačte tlačidlo [↘] a potvrdte svoju voľbu stlačením tlačidla [ok✓].

Teplota kávy

Slúži na spresnenie teploty kávy a horúcej vody. Môžete si zvoliť teplotu bežnú, vysokú alebo maximálnu. Toto nastavenie platí pre všetky druhy prípravy nápojov.

- Pre voľbu požadovanej teploty stlačte tlačidlo [↘] a potvrdte svoju voľbu stlačením tlačidla [ok✓].

Filter na vodu

Slúži na spresnenie, kedy by sa mal aktivovať filter na vodu, alebo či nie je filter na vodu použitý. Môžete zvoliť nastavenie „Aktivovať nový filter“ alebo „Žiadny filter“.

i Použitie filtra na vodu môže zabrániť nánosom vodného kameňa. Filter na vodu môžete zakúpiť v maloobchodných predajniach alebo v našom zákazníckom servise (pozrite kapitolu „Prísľušenstvo“).

i **Dôležité:** Pred použitím nového filtra na vodu je potrebné tento filter prepláchnuť.

- Pomocou odmerky **8** vtlačte filter na vodu silno do nádržky na vodu **5**.

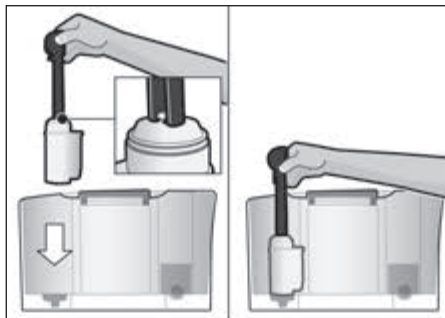

- Naplňte nádržku vodou až po rysku „max“.
- Pripojte do mliečneho systému **4b** trubičku na mlieko **4c** a nasávaciu hadičku **4d**.
- Vsuňte koniec nasávacej hadičky **4d** do odkvapkávacej misky **17b**.
- Stlačte tlačidlo [menu] a následne tlačidlo [↘] pre voľbu „Filter na vodu“.
- Stlačte tlačidlo [ok✓] a následne tlačidlo [↘] pre voľbu „Aktivácia nového filtra“.
- Vyprázdňte a znovu vložte odkvapkávaciu misku.
- Potvrdte stlačením tlačidla [ok✓]. Teraz pretečie filtrom voda, tým sa filter prepláchne.
- Vyprázdňte a znovu vložte odkvapkávaciu misku. Spotrebič je opäť pripravený na použitie. Prepláchnutie filtra zároveň aktivuje nastavenie pre zobrazenie hlásenia „Vymeňte filter na vodu“. Hneď ako sa toto hlásenie zobrazí, alebo najneskôr po dvoch mesiacoch, filter už nebude účinný. Je potrebné ho vymeniť z hygienických dôvodov a tiež preto, aby nedochádzalo k tvorbe vodného kameňa (ten by mohol poškodiť spotrebič). Pokiaľ nechcete použiť nový filter na vodu, zvolte nastavenie „Žiadny filter“ a potvrdte stlačením tlačidla [ok✓].

i Pokiaľ sa spotrebič dlhší čas nepoužíval (napr. dovolenka), odporúčame vám filter pred ďalším použitím spotrebiča prepláchnuť. Urobíte tak tým, že z kávovaru odčerpáte šálku horúcej vody, ktorú potom vylejete.

Jazyk

Voľba jazyka použitého na text na displeji.

- Pre voľbu požadovaného jazyka stlačte tlačidlo [↘] a potvrdte svoju voľbu stlačením tlačidla [ok✓].

Ochrana proti mrazu

Vďaka servisnému programu sa zabráni poškodeniu spotrebiča spôsobenému počas prepravy a skladovania. Tento program spôsobí úplné vyprázdnenie spotrebiča.

i Spotrebič musí byť pripravený na použitie a nádržka na vodu 5 naplnená.

- Pre spustenie programu stlačte tlačidlo [start/stop].
- Vyberte nádržku na vodu; spotrebič automaticky prepláchne všetky hadičky a potom sa vypne.
- Nádržku na vodu 5 aj odkvapkávaciu misku 17 vyprázdňte.

Tóny ovládacích prvkov

Táto funkcia zapne alebo vypne tóny, ktoré začujete pri stlačení ovládacieho panelu.

- Potvrdte stlačením tlačidla [ok✓].
- Pre voľbu zapnutia ON alebo vypnutia OFF tónu stlačte tlačidlo [↘] a potvrdte svoju voľbu stlačením tlačidla [ok✓].

Štatistika nápojov

(v závislosti od typu spotrebiča)

Na displeji sa zobrazí množstvo nápojov pripravených počas používania spotrebiča.

- Pre zatvorenie ponuky displeja stlačte tlačidlo [↵].

Nastavenie z výrobného závodu

Resetuje vaše vlastné nastavenia späť na nastavenia z výrobného závodu.

- Pre vypnutie všetkých vašich nastavení stlačte tlačidlo [start/stop].

Každodenná údržba a čistenie



Nebezpečenstvo úrazu elektrickým prúdom!

Pred čistením spotrebiča vždy vytiahnite sieťovú zástrčku. Spotrebič nikdy neponárajte do vody. Nepoužívajte parné čističe.

- Utrite povrch spotrebiča mäkkou, vlhkou handričkou.
- Ovládací panel očistite handričkou z mikrovlákna.
- Nepoužívajte žiadne čistiace prostriedky obsahujúce alkohol alebo lieh.
- Nepoužívajte žiadne drôtenky ani čistiace prostriedky obsahujúce piesok.

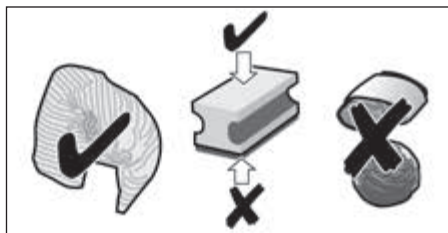

- Všetky nánosy vodného kameňa, stopy od kávy, mlieka či čistiaceho alebo odvápnovacieho prípravku vždy okamžite odstráňte. Také nečistoty by mohli spôsobiť vznik korózie.
- Nové hubky na riad môžu obsahovať soľ. Soľ môže spôsobiť tvorbu hrdze na antikorovom povrchu, preto sa musia handričky pred použitím vždy riadne opláchnuť.
- Vysuňte odkvapkávaciu misku 17 spolu so zásobníkom na kávovú usadeninu 17c vpred a vyberte ich. Vyberte odkvapkávaciu jednotku 17a a odkvapkávaciu misku 17b. Vyprázdňte a vyčistite odkvapkávaciu misku a zásobník na kávovú usadeninu.
- Utrite vnútorný priestor spotrebiča (držiačky nádob a plechy) a zásobník na mletú kávu (nie je možné ho vybrať).
- Vyberte vyberateľnú súčiastku 17d a umyte ju vlhkou handričkou (v závislosti od typu spotrebiča).

 Nasledujúce časti **neumývajte v umývačke riadu**:

Odkvapkávacia jednotka **17a**, kryt **4a**, sparovaciu jednotku **14**, nádržku na vodu **5** a veko na uchovanie arómy

 Nasledujúce časti je možné umyť v umývačke riadu:

Odkvapkávacia miska **17**, odkvapkávacia tácku **17b**, zásobník na kávovú usadeninu **17c**, odmerku **8** a horné a dolné časti mliečneho systému **4b**.

 **Dôležité:** Odkvapkávacia misku **17** a zásobník na kávovú usadeninu **17c** vám odporúčame každý deň vyprázdniť a vyčistiť. Zabráňte tak tvorbe nánosu nečistôt.

 Pokiaľ je spotrebič po uvedení do prevádzky vychladnutý, alebo pokiaľ dôjde k jeho vypnutiu po vydaní kávy, automaticky sa prepláchne. Spustí sa tým samočistiaca funkcia.

 **Dôležité:** Pokiaľ sa spotrebič dlhší čas nepoužíval (napr. dovolenka), odporúčame vám celý spotrebič pred ďalším použitím očistiť, a to vrátane mliečneho systému **4b** a sparovacej jednotky **14**.

Čistenie mliečneho systému

 Pred každou prípravou nápoja s mliekom dbajte na to, aby bol mliečny systém **4b** čistý!

 Mliečny systém **4b** sa po príprave mliečneho nápoja automaticky očistí prúdom pary. Pre obzvlášť dôkladné vyčistenie je možné mliečny systém **4b** ešte dodatočne prepláchnuť vodou, a to pomocou programu „Čistenie mliečneho systému“ (pozrite kapitolu „Servisné programy – Čistenie mliečneho systému“).

Manuálne čistenie



Nebezpečenstvo popálenia!

Mliečny systém **4b** sa pri prevádzke veľmi zahrieva. Po použití speňovač vždy nechajte vychladnúť, kým sa ho budete dotýkať.

Mliečny systém **4b** s cieľom čistenia rozoberte:

- Výpust **4** stlačte dole.
- Vysuňte kryt **4a** smerom vpred a vyberte trubičku na mlieko.

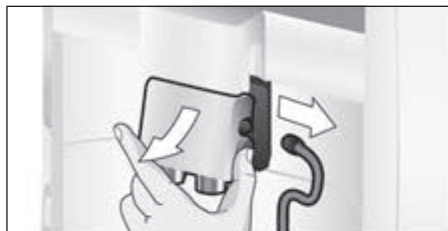

- Mliečny systém **4b** vyberte vysunutím vpred.



- Horné a dolné časti mliečneho systému **4b** vyberte a demontujte.

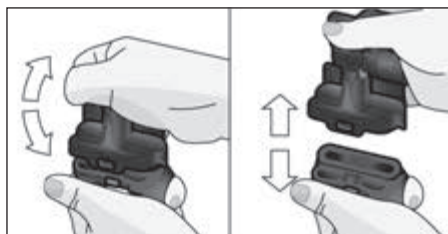

- Oddel'te trubičku na mlieko od nasávacej hadičky.
- Očistite jednotlivé časti prostriedkom na umývanie riadu a mäkkou handričkou.
- Všetky časti opláchnite čistou vodou a osušte.

- i** Horné a dolné časti mliečného systému **4b**, trubičku na mlieko **4c** a nasávaciu hadičku **4d** je možné tiež umývať v umývačke riadu.

- Jednotlivé časti znovu zmontujte.



- Mliečny systém **4b** uložte spredu späť do spotrebiča a uistite sa, že sa nachádza v rovine.
- Umiestnite späť aj kryt **4a**.

Čistenie sparovacej jednotky (Obrázok G)

- i** pozrite tiež Stručnú referenčnú príručku v priehradke **16**.

Dodatočne k automatickému čistiacemu programu by sa mala sparovacia jednotka **14** pravidelne kvôli čisteniu vybrať.

- Spotrebič celkom vypnite stlačením hlavného vypínača **1**.
- Otvorte dvierka **13** sparovacej jednotky.
- Červený uzáver **14a** na sparovacej jednotke **14** posuňte celkom doľava.
- Vysúvaciu páčku **15** posuňte celkom dole. Sparovacia jednotka je teraz uvoľnená.
- Sparovaciu jednotku **14** opatrne vytiahnite za priehľbinu na rukoväti.

- i** **Dôležité:** Na čistenie sparovacej jednotky nepoužívajte žiadne čistiace prostriedky a neumývajte ju v umývačke riadu.

- Snímte kryt **14b** a sparovaciu jednotku **14** dôkladne očistite pod tečúcou vodou.

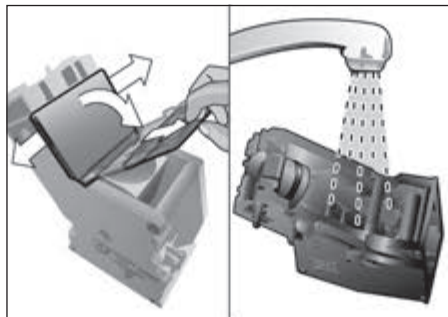

- Utrite filter sparovacej jednotky pod tečúcou vodou.



- Utrite vnútorný priestor spotrebiča vlhkou handričkou a odstráňte zvyšné nánosy kávy.
- Sparovaciu jednotku **14** a vnútorný priestor spotrebiča nechajte vyschnúť.
- Kryt **14b** sparovacej jednotky umiestnite späť a sparovaciu jednotku **14** zatlačte späť do spotrebiča, kým nezačujete zacvaknutie.
- Vysúvaciu páčku **15** posuňte celkom hore.
- Červený uzáver **14a** na sparovacej jednotke posuňte celkom doprava a zavrite dvierka spotrebiča **13**.

Servisné programy

i Pozrite tiež Stručnú referenčnú príručku v priehradke **16**.

Raz za čas a po predchádzajúcom upozornení sa na displeji **3** zobrazí nasledujúce hlásenie:

„Nutné okamžité odvápnenie!“ alebo „Nutné okamžité spustenie čistiaceho programu!“ alebo „Nutné okamžité spustenie programu Calc'nClean!“ Spotrebič by sa mal neodkladne vyčistiť či odvápnit' použitím príslušného programu. Prípadne je možné vykonať dva procesy, "Odvápnenie" a "Čistenie spoločne", s použitím "Funkcie Calc'nClean" (pozrite oddiel „Funkcia Calc'nClean"). Pokiaľ nevykonáte servisný program v súlade s pokynmi, môže dôjsť k poškodeniu spotrebiča.

i **Dôležité:** Ak nedošlo k včasnému odvápneniu spotrebiča, objaví sa nasledujúce hlásenie: „Nutné okamžité odvápnenie. Dôjde k uzamknutiu spotrebiča.“ --> stlačte na **3** sekundy ponuku. Neodkladne spustíte odvápnovací program podľa pokynov v návode na použitie. Ak dôjde k uzamknutiu spotrebiča, spotrebič je možné znovu sprevádzkovať iba po vykonaní odvápnovacieho cyklu.

i **Varovanie!** Pre každý servisný program používajte odvápnovacie a čistiace prípravky v súlade s pokynmi v tomto návode na použitie, Servisný program nikdy neprerušujte. Tekutiny používané v servisných programoch nekonzumujte! Nikdy na odvápnenie nepoužívajte výrobky obsahujúce ocot alebo kyselinu citrónovú! Nikdy nekladajte odvápnovacie tablety alebo iné prostriedky do zásobníka na mletou kávu **12**!

Pred spustením servisného programu (Odvápnenie, Čistenie alebo Funkcia Calc'nClean) vyberte, očistíte a vložte späť sparovaciu jednotku.

Obzvlášť vhodné a špeciálne vyvinuté odvápnovacie a čistiace tablety je možné zakúpiť v maloobchodných predajniach alebo v našom zákazníkcom centre (pozrite kapitolu „Príslušenstvo“).

Čistenie mliečneho systému

Toto čistenie trvá približne 1 minútu.

Pre otvorenie ponuky stlačte tlačidlo [menu].

- Pomocou tlačidla [↘] zvolte „Funkciu čistenia“ a potvrdte stlačením tlačidla [ok✓].
- Pre voľbu „Prepláchnutie mliečneho systému“ stlačte tlačidlo [↘] a potvrdte svoju voľbu stlačením tlačidla [ok✓].
- Pre spustenie programu stlačte tlačidlo [start/stop].

Na displeji **3** sa zobrazí proces programu:

- Umiestnite pod výpusť **4** prázdny pohár a vsuňte doň koniec nasávacej hadičky **4d**.
- Stlačte tlačidlo [start/stop]. Teraz dôjde k automatickému vyčisteniu mliečneho systému.
- Potom vyprázdňte pohár a vyčistite nasávaciu hadičku **4d**.

Mliečny systém vám odporúčame tiež čistiť pravidelne (v umývačke riadu alebo ručne).

Odstraňovanie vodného kameňa

Toto čistenie trvá približne 30 minút.

Čiarka na spodnej strane displeja ukazuje postup procesu odstraňovania vodného kameňa.

i Pokiaľ je v nádržke na vodu **5** filter, je potrebné ho pred spustením tohto servisného programu vybrať.

- Pre otvorenie ponuky stlačte tlačidlo [menu].
- Pomocou tlačidla [↘] zvolte „Funkciu čistenia“ a potvrdte stlačením tlačidla [ok✓].
- Stlačením tlačidla [↘] zvolte „Odstraňovanie vodného kameňa“ a potvrdte tlačidlom [ok✓].
- Pre spustenie programu stlačte tlačidlo [start/stop].

Na displeji **3** sa zobrazí proces programu:

- Vyprázdnite, vyčistite a znovu do spotrebiča vložte odkvapkavaciu misku **17**.

i Zobrazí sa nasledujúca žiadosť: Vyberte filter na vodu (ak sa používa) a stlačte ⇒ start.

- Vyberte filter a potom znovu stlačte tlačidlo [start/stop].
 - Nalejte do prázdnej nádržky na vodu **5** vlažnú vodu až po rysku **0,5 l** a rozpustite v nádržke 1 odvápnovaciu tabletu značky Siemens, číslo TZ80002.
 - Stlačte tlačidlo [start/stop].
 - Umiestnite pod výpusť **4** nádobu s objemom 0,5 litra.
 - Do nádoby vložte koniec nasávacej hadičky **4d**.
 - Stlačte tlačidlo [start/stop].
- Tento program pobeží asi 20 minút.

i Pokiaľ v nádržke na vodu **5** nie je dostatočné množstvo odvápnovacieho roztoku, budete vyzvaní: „Dolejte čistú vodu a potvrdte“. → start.

- Prilejte viac odvápnovacieho roztoku a stlačte znovu tlačidlo [start/stop].
 - Nádržku na vodu **5** vypláchnite a naplňte čerstvou vodou až po rysku „**max**“.
 - Ak používate filter, teraz ho umiestnite späť do spotrebiča.
 - Stlačte tlačidlo [start/stop].
- Odvápnovací program pobeží asi 1 minútu a dôjde k prepláchnutiu spotrebiča.
- Vyprázdnite a znovu do spotrebiča vložte odkvapkávaciu misku **17**.

i **Dôležité:** Po ukončení servisného programu utrite ihneď spotrebič mäkkou, vlhkou utierkou, aby ste odstránili zvyšky odvápnovacieho prostriedku. Také nečistoty by mohli spôsobiť vznik korózie. Nové hubky na riad môžu obsahovať soľ. Soľ môže spôsobiť tvorbu hrdze na antikorovom povrchu, preto sa musia handričky pred použitím vždy riadne opláchnuť. Nasávaciu hadičku **4d** z výpusťu očistite obzvlášť starostlivo.

Proces odstraňovania vodného kameňa je dokončený a spotrebič je pripravený na ďalšie použitie.

Čistenie

Toto čistenie trvá približne 9 minút.

Čiarka na spodnej strane displeja ukazuje postup procesu odstraňovania vodného kameňa.

- Pre otvorenie ponuky stlačte tlačidlo [menu].
- Pomocou tlačidla [↘] zvolte „Funkciu čistenia“ a potvrdte stlačením tlačidla [ok✓].
- Stlačením tlačidla [↘] zvolte „Čistenie“ a potvrdte tlačidlom [ok✓].
- Pre spustenie programu stlačte tlačidlo [start/stop].

Na displeji **3** sa zobrazí proces programu:

- Vyprázdnite a znovu do spotrebiča vložte odkvapkávaciu misku **17**.
 - Otvorte zásobník na mletú kávu **12**.
 - Vložte do zásobníka **12** čistiacu tabletu značky Siemens a zásobník zavrite.
 - Stlačte tlačidlo [start/stop].
- Čistiaci program teraz pobeží asi 7 minút.
- Vyprázdnite a znovu do spotrebiča vložte odkvapkávaciu misku **17**.

Čistiaci proces je dokončený a spotrebič je pripravený na ďalšie použitie.

Funkcia Calc'nClean

Táto funkcia kombinuje funkcie „Odstránenie vodného kameňa“ a „Čistenie“. Pokiaľ sa schyluje k nutnosti spustenia oboch programov, váš plne automatický kávovar vám tento program automaticky ponúkne. Čiarka na spodnej strane displeja ukazuje postup procesu odstraňovania vodného kameňa.

i Pokiaľ je v nádržke na vodu **5** filter, je potrebné ho pred spustením tohto servisného programu vybrať.

- Pre otvorenie ponuky stlačte tlačidlo [menu].
- Pomocou tlačidla [↘] zvolte „Funkciu čistenia“ a potvrdte stlačením tlačidla [ok✓].
- Pomocou tlačidla [↘] zvolte „Funkciu Calc'nClean“ a potvrdte stlačením tlačidla [ok✓].
- Pre spustenie programu stlačte tlačidlo [start/stop].

Na displeji **3** sa zobrazí proces programu:

- Vyprázdnite a znovu do spotrebiča vložte odkvapkávaciu misku **17**.
- Otvorte zásobník na mletú kávu **12**.
- Vložte do zásobníka **12** jednu čistiacu tabletu značky Siemens a zásobník zavrite.
- Stlačte tlačidlo [start/stop].

i Zobrazí sa nasledujúca žiadosť: Vyberte filter na vodu (ak sa používa) a stlačte ⇒ start.

- Vyberte filter a potom znovu stlačte tlačidlo [start/stop].
 - Nalejte do prázdnej nádrčky na vodu **5** vlažnú vodu až po rysku **0,5 l** a rozpustite v nádrčke jednu odvápnovacia tabletu značky Siemens, číslo TZ80002.
 - Stlačte tlačidlo [start/stop].
 - Umiestnite pod výpust **4** nádobu s objemom 1 litra.
 - Do nádoby vložte koniec nasávacej hadičky **4d**.
 - Stlačte tlačidlo [start/stop].
- Tento program pobeží asi 28 minút.

i Pokiaľ v nádrčke na vodu **5** nie je dostatočné množstvo odvápnovacieho roztoku, budete vyzvaní: „Dolejte čistou vodu a potvrďte“ ⇒ start.

- Prilejte viac odvápnovacieho roztoku a stlačte znovu tlačidlo [start/stop].
- Nádrčku na vodu **5** vypláchnite a naplňte čerstvou vodou až po rysku „**max**“.
- Ak používate filter, teraz ho umiestnite späť do spotrebiča.
- Stlačte tlačidlo [start/stop].

Program na odstraňovanie vodného kameňa pobeží ešte asi jednu minútu, potom dôjde k prepláchnutiu spotrebiča počas asi 7 minút a spotrebič sa vypláchne.

- Vyprázdnite a znovu do spotrebiča vložte odkvapkávaciu misku **17**.

i **Dôležité:** Po ukončení servisného programu utrite ihneď spotrebič mäkkou, vlhkou utierkou, aby ste odstránili zvyšky odvápnovacieho prostriedku. Také nečistoty by mohli spôsobiť vznik korózie. Nové hubky na riad môžu obsahovať soľ. Soľ môže spôsobiť tvorbu hrdze na antikorovom povrchu, preto sa musia handričky pred použitím vždy riadne opláchnuť. Nasávacia hadička **4d** z výpustu očistite obzvlášť starostlivo.

Čistiaci proces je dokončený a spotrebič je pripravený na ďalšie použitie.

- i** **Dôležité:** Pokiaľ dôjde k prerušeniu servisného programu, napr. z dôvodu výpadku prúdu, postupujte nasledovne:
- Nádrčku na vodu **5** vypláchnite a naplňte čerstvou vodou až po rysku „**max**“.
 - Stlačte tlačidlo [start/stop].
- Spotrebič sa z bezpečnostných dôvodov bude asi dve minúty preplachovať.
- Vyprázdnite a znovu do spotrebiča vložte odkvapkávaciu misku **17**. Prerušovaný program sa musí znovu spustiť.

Tipy na úsporu energie

- Ak plne automatický kávovar práve nepoužívate, stlačte hlavný vypínač **1** na jeho prednej strane, po čom sa spotrebič vypne.
- Z menu zvolte obdobie na "automatické vypnutie" spotrebiča v dĺžke 15 minút.
- Pokiaľ možno neprerušujte proces výdaja kávy alebo mliečnej peny. Predčasné prerušenie procesu spôsobuje vyššiu spotrebu energie a viac vody v odkvapkávacej miske.
- Pravidelne zo spotrebiča odstraňujte vodný kameň, zabránite tak tvorbe nánosov vodného kameňa. Nános vodného kameňa spôsobuje vyššiu spotrebu energie.

Ochrana proti mrazu

- i** **Varovanie!**
- Aby počas prevozu nedošlo k poškodeniu spotrebiča mrazom, je nevyhnutné ho pred prevozom celkom vyprázdniť.

Pozrite kapitolu „Menu – Ochrana proti mrazu“.

Skladovanie príslušenstva

Váš plne automatický kávovar disponuje zvláštnou priehradkou na odmerku a stručnú referenčnú príručku.

- Pre uloženie odmerky **8** nadvihnite nádržku na vodu **5** a umiestnite odmerku do otvoru **7**.
- Pre uloženie stručnej referenčnej príručky otvorte dvierka sparovacej jednotky **13** a príručku vložte do otvoru **16**.

Príslušenstvo

Nasledujúce príslušenstvo si môžete zakúpiť v špecializovaných predajniach alebo v našom zákazníckom servise.

Príslušenstvo	Obj. číslo Predajne /Zákaznícky servis
Čistiace tablety	TZ80001/00311807
Odvápňovacie tablety	TZ80002 / 00576693
Filter na vodu	TZ70003 / 00575491
Servísna sada	TZ80004 / 00576330
Zásobník na mlieko s víkom FreshLock	TZ80009N / 00576166

Pri likvidácii



Likvidujte obalové materiály ekologickým spôsobom. Tento spotrebič je označený v súlade s európskou smernicou 2012/19/EU, ktorá sa týka elektrických a elektronických spotrebičov (waste electrical and electronic equipment – WEEE). Táto smernica udáva rámec pre spätný odber a recykláciu použitých spotrebičov v celej EÚ. O aktuálnych spôsoboch likvidácie sa, prosím, informujte u svojho odborného predajcu.

Záruka

Na tento spotrebič sa vzťahujú záručné podmienky stanovené zastúpením v danom štáte. Podrobnosti o týchto podmienkach je možné získať u predajcu, u ktorého ste spotrebič kúpili. Pre reklamácie v záručnej lehote je nutné predložiť doklad o kúpe.

Zmeny sú vyhradené.

Čo robiť v prípade poruchy?

Problém	Príčina	Riešenie
Kvalita kávy alebo mliečnej peny sa veľmi líši.	V spotrebiči sú nánosy vodného kameňa.	Odvápnite spotrebič podľa popisu v návode.
Spotrebič nevydáva horúcu vodu.	Mliečny systém alebo jeho držiak sú znečistené.	Vyčistíte mliečny systém alebo jeho držiak (pozrite kapitolu „Čistenie mliečneho systému“).
Príliš málo mliečnej peny či vôbec žiadna pena, alebo mliečny systém nenasáva mlieko.	Mliečny systém alebo jeho držiak sú znečistené.	Vyčistíte mliečny systém alebo jeho držiak (pozrite kapitolu „Čistenie mliečneho systému“).
	Mlieko nie je vhodné na tvorbu peny.	Nepoužívajte už prevarené mlieko. Používajte vychladené mlieko s obsahom tuku aspoň 1,5 %.
	Mliečny systém nebol správne zmontovaný.	Navlhčite a zložte späť hornú a dolnú časť obalu.
Spotrebič sú nánosy vodného kameňa.	V spotrebiči sú nánosy vodného kameňa.	Odvápnite spotrebič podľa popisu v návode.
	Spotrebič neprodukuje nastavené množstvo podľa šálky. Káva vyteká iba po kvapkách alebo výdaj celkom ustane.	Mletie je nastavené ako príliš jemné alebo sú príliš jemne predmleté kávové zrná.
Káva nemá žiadnu krémovú vrstvu.	V spotrebiči je silný nános vodného kameňa.	Odvápnite spotrebič podľa popisu v návode.
	Nevhodný druh kávy.	Použite druh kávových zŕn s vyšším pomerom kávy Robusta.
	Kávové zrná už nie sú čerstvé.	Použite čerstvé kávové zrná.
Káva je príliš „kyslá“.	Nie je zvolený správny druh mletia pre tieto kávové zrná.	Nastavte jemnejšie mletie kávy.
	Mletie je nastavené ako príliš hrubé alebo sú príliš hrubo predmleté kávové zrná.	Nastavte stupeň mletia na jemnejší alebo použite jemnejšie predmleté kávové zrná.
Káva je príliš „horká“.	Nevhodný druh kávy.	Použite tmavšie pražené kávové zrná.
	Mletie je nastavené ako príliš jemné alebo sú príliš jemne predmleté kávové zrná.	Nastavte stupeň mletia na hrubší alebo použite hrubšie predmleté kávové zrná.
	Nevhodný druh kávy.	Zmeňte druh kávových zŕn.

Pokiaľ sa vám nedarí problém vyriešiť, vždy, prosím, kontaktujte našu zákaznícku linku. Telefónne čísla nájdete na zadnej strane tohto návodu na použitie.

Problém	Príčina	Riešenie
Káva chutí po spálenine.”	Nastavená teplota sparovania je príliš vysoká.	Znížte teplotu, pozrite kapitolu „Menu – Teplota kávy“.
	Mletie je nastavené ako príliš jemné alebo sú príliš jemne predmleté kávové zrná.	Nastavte stupeň mletia na hrubší alebo použite hrubšie predmleté kávové zrná.
	Nevhodný druh kávy.	Zmeňte druh kávových zrn.
Filter na vodu nezostáva v správnej pozícii v nádržke na vodu.	Filter na vodu nie je správne namontovaný.	Pritlačte filter na vodu pevne a priamo na nádržku na vodu.
Kávová usadenina nedrží pohromade a je príliš vlhká.	Mletie je nastavené ako príliš jemné, alebo príliš hrubé alebo sa nepoužíva dostatočné množstvo mletej kávy.	Nastavte stupeň mletia na hrubší alebo jemnejší, prípadne použite 2 zarovnané dávkovacie lyžičky mletej kávy.
Na vnútorné dno spotrebiča pri vyberaní odkvapkávacej misky odkvapla voda.	Odkvapkávacia miska bola príliš skoro vybratá.	Vyčkajte niekoľko sekúnd, kým po výdaji posledného nápoja vysuniete odkvapkávaciu misku.
Na displeji sa zobrazuje „Doplňte zásobník na kávové zrná“, aj keď je zásobník plný, alebo mlynček nemelie kávové zrná.	Kávové zrná nepadajú do mlynčeka (kávové zrná sú príliš mastné).	Poklepte jemne na zásobník na kávové zrná. Prípadne zmeňte druh kávových zrn. Až bude zásobník na kávové zrná prázdny, utrite ho suchou handričkou.
Na displeji sa zobrazuje „Vyprázdňte odkvapkávaciu misku“, aj keď bola už vyprázdnená.	Po vypnutí spotrebiča sa nerozpoznalo vyprázdnenie odkvapkávacej misky.	V čase, keď bude spotrebič zapnutý, vyberte a znovu vložte odkvapkávaciu misku.
	Odkvapkávacia miska je znečistená a mokrá.	Odkvapkávaciu misku dôkladne umyte.
Na displeji sa zobrazuje „Naplňte nádržku vodou“ alebo „Vymeňte filter“.	Nádržka na vodu je nesprávne vložená.	Vložte nádržku na vodu do správnej pozície.
	V nádržke na vodu sa nachádza perlivá voda.	Naplňte nádržku čerstvou vodou z vodovodu.
	V nádržke sa nachádza vyberateľná súčiastka.	Vyberte nádržku a riadne ju vyčistite.
	Nový filter na vodu sa nevypláchol podľa pokynov.	Prepláchnite filter podľa inštrukcií a potom ho zapnite.
	Vo filtri na vodu je vzduch.	Ponorte filter do vody a nechajte ho ponorený, kým nezmiznú všetky vzduchové bublinky. Potom filter umiestnite späť.
	Filter na vodu je starý.	Vložte nový filter na vodu.
Pokiaľ sa vám nedarí problém vyriešiť, vždy, prosím, kontaktujte našu zákaznícku linku. Telefónne čísla nájdete na zadnej strane tohto návodu na použitie.		

Problém	Príčina	Riešenie
Na displeji sa zobrazuje „Vyčistite sparovaciu jednotku, potom ju vráťte späť.“	Sparovacia jednotka je znečistená.	Vyčistite sparovaciu jednotku.
	V sparovacej jednotke je príliš veľa predmletej kávy.	Vyčistite sparovaciu jednotku. Nasypte dovnútra maximálne dve zarovnané dávkovacie lyžičky mletej kávy.
Na displeji sa zobrazuje Reštartujte spotrebič.	Mechanizmus sparovacej jednotky nefunguje správne.	Vyčistite sparovaciu jednotku (pozrite kapitolu „Každodenná starostlivosť a čistenie“).
	Spotrebič sa príliš zahrieva.	Vyčkajte, kým spotrebič celkom nevychladne.
Na displeji sa zobrazuje „Spotrebič nie je dostatočne odvápnený“. Postup zopakujte.	Sparovacia jednotka je znečistená.	Vyčistite sparovaciu jednotku.
	Nesprávny odvápnovací prostriedok či jeho nedostatočné množstvo.	Spustíte znovu program odstraňovania vodného kameňa.
Na displeji sa zobrazuje „Ponechajte spotrebič vychladnúť“.	alebo sa v spotrebiči nachádza príliš hrubý nános vodného kameňa.	
	Teplota spotrebiča je príliš vysoká.	Spotrebič na 30 minút vypnite.
Na displeji sa zobrazuje Chyba Volajte zákaznícku linku.	Na spotrebiči je porucha.	Volajte zákaznícku linku.
Pokiaľ sa vám nedarí problém vyriešiť, vždy, prosím, kontaktujte našu zákaznícku linku. Telefónne čísla nájdete na zadnej strane tohto návodu na použitie.		

Technické údaje

Sieťové pripojenie (napätie – frekvencia)	220-240 V – 50/60 Hz
Menovitý výkon	1500 W
Maximálny tlak statického čerpadla	15 barov (TE651.., TE653.., TE654..) 19 barov (TE655.., TE657..)
Maximálna kapacita nádržky na vodu (bez filtra)	1.7 l
Maximálna kapacita zásobníka na kávové zrná	~300g
Dĺžka sieťového kábla	100 cm
Rozmery (V x Š x H)	385 x 301 x 458 mm
Hmotnosť, prázdny spotrebič	10-12 kg
Druh mlynčeka	Keramika



Skúsená príprava
Latte Macchato
veľmi silná verzia

--	--	--	--	--	--	--	--

--	--	--	--	--	--	--

Service program
Výpadek
mliečkového
systému

--	--	--	--	--	--	--	--

Manuálne čistenie
Mliečkového systému

--	--	--	--	--	--	--	--

Prílohu si môžete pozrieť v tomto
manuále na pozíciu:



Prílohu na stránku
referenčného produktu.

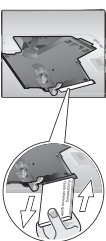

Dovozca: BSH domáci spotrebiče s.r.o.
Radlická 350
158 00 Praha 5

Výrobok:	Produktové číslo: E-Nr.
	Poradové číslo: FD
Dátum predaja, pečiatka, podpis	Dátum montáže, pečiatka, podpis

Predajca je povinný úplne a čitateľne vyplniť všetky požadované údaje v záručnom liste v deň predaja spotrebiča. Neoddeliteľnou súčasťou tohto záručného listu je daňový doklad o predaji výrobku.

Záručný list je dokladom práv spotrebiteľa v zmysle Občianskeho zákonníka. Je súčasťou výrobku s výrobným číslom uvedeným na prednej strane tohto záručného listu, zvlášť v prípadoch dlhších než zákonom daná záručná lehota je záručný list jedným z dokázateľných prostriedkov práv užívateľa. Je v záujme spotrebiteľa, aby si skontroloval správnosť a úplnosť všetkých uvedených údajov, ako i to, či dostal od predajcu záručný list so správnym označením pre uvedený druh výrobku.

Odporúča sa, aby výrobky montoval a uviedol do prevádzky autorizovaný servis, ktorý poskytuje záruku odbornej montáže, predvedenie a preskúšanie výrobku.

Montáž a inštalácia spotrebiča musí byť vykonaná v súlade s vyhláškou ÚBP SR č. 718/2002 Z. z. súvisiacich predpisov a noriem v platnom znení.

Pred montážou výrobku je nutné, aby boli splnené všetky podmienky pre pripojenie na inžinierske siete podľa platných noriem a podľa návodu na použitie.

Zápisy o uskutočnených opravách:

Dátum objed. opravy	Dátum dokončenia	Číslo oprav. listu	Stručný opis poruchy

Upozornenie pre predajcov

Predajca je povinný dať zákazníkovi platný doklad o predaji, kde bude uvedený dátum predaja a označenie spotrebiča, a súčasťou dokladu o kúpe tovaru je správne a úplne vyplnený záručný list v deň predaja výrobku. V prípade predpredajnej reklamácie je potrebné predložiť riadne vyplnený reklamačný protokol.

Záručné podmienky

- na výrobok sa poskytuje záručná lehota **24 mesiacov** odo dňa zakúpenia výrobku kupujúcim
- spotrebiteľ je oprávnený chybu vytknúť do šiestich mesiacov od jej zistenia, najneskôr však do uplynutia záručnej lehoty
- pri reklamácií je podmienkou predložiť platný daňový doklad o kúpe výrobku (napr. pokladničný blok, faktúru a pod.)
- ak je výrobok používaný na iný než výrobcom stanovený účel alebo je výrobok používaný v rámci predmetu obchodnej činnosti, poskytuje sa záručná lehota 6 mesiacov odo dňa zakúpenia, keďže spotrebiče sú určené výhradne na použitie v domácnosti
- za chybu výrobku sa nepovažuje jeho nadmerné opotrebovanie a z toho vyplývajúce absencie niektorých pôvodných vlastností, ktoré boli spôsobené napr. zanedbaním bežnej údržby, čistenia, nadmerným používaním výrobku
- záručná lehota neplynie počas obdobia, keď kupujúci nemôže užívať tovar pre jeho chyby, za ktoré zodpovedá predávajúci
- ak nebude zistená žiadna porucha, na ktorú sa vzťahuje bezplatná záručná oprava, alebo bude zistená porucha nezavinená výrobcom, hradí náklady spojené s vyslaním servisného technika osoba, ktorá uplatnila nárok na túto opravu
- záručné opravy vykonávajú autorizované servisné strediská podľa zoznamu uvedeného v tomto záručnom liste

Právo na bezplatnú opravu výrobku na náklady BSH domáci spotrebiče s.r.o., organizačná zložka Bratislava, zaniká, ak:

- je nečitateľný výrobný štítok alebo na výrobku chýba,
- údaje na doklade o predaji sa líšia od údajov uvedených na výrobnom štítku spotrebiča,
- výrobok bol namontovaný v rozpore s návodom na montáž, prípadne nebol dodržaný súlad s platnými STN alebo s návodom na obsluhu,
- výrobok bol neodborne namontovaný alebo nebol uvedený do prevádzky organizáciou oprávnenou v zmysle vyhlášky ÚBP SR č. 718/2002 Z. z., platí pre plynové spotrebiče a spotrebiče s elektrickým napájaním 400 V, ako i pre spotrebiče dodávané bez elektrického kábla, prípadne bez elektrickej koncovky,
- bola vykonaná konštrukčná zmena alebo zásah do výrobku neoprávnenou osobou,
- porucha na výrobku vznikla použitím neoriginálnych náhradných dielov alebo príslušenstva,
- ide o poškodenie: mechanické, nadmernou záťažou, v dôsledku vodného kameňa, neodborného zapojenia, živelnou pohromou, vonkajšími vplyvmi a pod.

Vyhlasenie o hygienickej neškodnosti výrobku

Všetky výrobky distribuované spoločnosťou BSH domáci spotrebiče s.r.o., organizačná zložka Bratislava, prichádzajúce do styku s potravinami **spĺňajú požiadavky** o hygienickej neškodnosti podľa **európskej normy EC 1935/2004**. Toto vyhlásenie sa vzťahuje na všetky výrobky prichádzajúce do styku s potravinami uvedené v aktuálnom cenníku BSH domáci spotrebiče s.r.o., organizačná zložka Bratislava.



Symbol uvedený na výrobku alebo jeho obale upozorňuje na to, že výrobok po skončení jeho životnosti nepatrí k bežnému domácejmu odpadu, ale ho treba odovzdať do špeciálnej zberne odpadu na recyklovanie elektrických alebo elektronických spotrebičov. Vašou podporou správnej likvidácie pomáhate opäť získať cenné suroviny a chrániť tak životné prostredie. Ďalšie informácie o recyklovaní tohto výrobku získate na miestnom úrade, v zberni odpadu alebo v združení Envidom, ktoré zabezpečuje zber, prepravu, spracovanie, recykláciu a ekologické zneškodňovanie elektroodpadu v zmysle zákona.

Uistenie dovozcu o vydaní vyhlásenia o zhode

Vážený zákazník,

Podľa zákona č. 264/1999 Z. z. Vás uistujeme, že na všetky výrobky distribuované spoločnosťou BSH domáci spotrebiče s. r. o. našim obchodným partnerom, bolo vydané prehlásenie o zhode v zmysle zákona č. 264/1999 Z. z. a príslušných nariadení vlády. Toto uistenie dovozcu o vydaní prehlásenia o zhode sa vzťahuje na všetky výrobky vrátane plynových spotrebičov, ktoré sú obsiahnuté v aktuálnom cenníku firmy BSH domáci spotrebiče s. r. o.

Kontakt na servis domácich spotrebičov SIEMENS

Dodávateľ:

BSH domácí spotřebiče s.r.o.- organizačná zložka Bratislava

BSH domácí spotřebiče s.r.o.
Radlická 350
158 00 Praha 5

Príjem opráv:

Tel.: +421 244 450 808
Email: **opravy@bshg.com**

Objednávky príslušenstva a náhradných dielov:

Tel.: +421 244 452 041
Email: **dily@bshg.com**

Zákaznícke poradenstvo:

Tel.: +421 244 452 041
Email: **siemens.spotrebice@bshg.com**

Aktuálne informácie o servise nájdete na internetových stránkách

<http://www.siemens-home.bsh-group.com/sk>.

Tu máte možnosť si dojednať opravu pomocou online formulára.

