



Sada TastyMoments s multimlýnkem 5 v 1  
**MUZ9TM1**



**BOSCH**



**cz** Návod k použití





---

## Použití podle určení

**Toto příslušenství je navrženo pro kuchyňský robot MUM9 (řada „OptiMUM“). Pozorně si přečtěte návod k použití tohoto kuchyňského robotu.**

Nikdy nepoužívejte toto příslušenství s jinými spotřebiči. Pro příslušné součásti používejte pouze odpovídající příslušenství. V závislosti na montáži lze příslušenství použít následovně:

**Drcení:** drcení a krájení poměrně malého množství koření (např. pepř, kmín, jalovec, skořice, sušený anýz, šafrán), obilí (např. pšenice, proso, lněná semínka), kávy a čaje.

**Krájení:** krájení masa, tvrdého sýru, cibule, bylin, česneku, ovoce, zeleniny, ořechů, mandlí nebo čokolády.

**Mixování:** mixování tekutiny nebo polotvrdých potravin, krájení/mletí syrového ovoce a zeleniny i mraženého ovoce, výroba pyré s přidáním vhodných studených či teplých tekutin (např. mléka, vody). Příslušenství nesmí být používáno ke zpracování jiných předmětů nebo látek.

---

## Bezpečnostní pokyny

### **Nebezpečí úrazu!**

- Do mechaniky nikdy nesahejte. Při práci s těsnicím kroužkem (montáž, demontáž, čištění) vždy na mixovací nůž nasadte příslušný chránič.
- Příslušenství musí být před použitím kompletně složeno. Nikdy neskládejte příslušenství přímo na základové jednotce. Příslušenství používejte pouze za navrženým účelem. Toto příslušenství používejte pouze s červeným zadním pohonem. Předtím, než příslušenství připojíte nebo vyjmete, vyčkejte, dokud se motor zcela nezastaví, poté odpojte spotřebič ze síťové zástrčky.

### **Nebezpečí opaření!**

Nikdy v robotu nezpracovávejte horké tekutiny (> 60 °C).

### **Varování!**

Zkontrolujte, zda v plnicím otvoru nejsou cizí tělesa.

### **Důležité!**

- Při skladování nádoby v chladničce sejměte celý nástavec s nožem a těsnicím kroužkem a nádobu zakryjte víkem.
- Nezatěžujte skleněnou nádobu přílišnými změnami teplot (např. nevkládejte do skleněné nádoby, právě vytažené z chladničky, horké přísady).
- Nezpracovávejte ve skleněné nádobě mražené potraviny.
- Po každém použití příslušenství, nebo pokud nebylo delší dobu používáno, je důkladně omyjte. ➔ „Čištění a údržba“ na straně 5

## Přehled

Rozložte si stranu s obrázky.

→ **Obr. A**

### 1 Drtící nástavec

- a Pohon (červený)
- b Těsnící kroužek  (černé těsnění, kovový podstavec)
- c Chránič mixovacího nože

### 2 Mixovací/krájecí nůž

- a Pohon (červený)
- b Těsnící kroužek  (červené těsnění, plastový obal)
- c Chránič mixovacího nože

### 3 Podstavec mixovací nádoby

### 4 Drtící/krájecí nádoba

- a Skleněná nádoba
- b Víko na skladování

### 5 Mixovací nádoba

- a Plastová nádoba
- b Uzavíratelné víčko (pro podávání mimo domov)

## Před prvním použitím vašeho spotřebiče

Před prvním použitím vašeho nového spotřebiče jej musíte vyjmout z obalového materiálu, omýt a zkontrolovat.

### Varování!







Nikdy nepoužívejte příslušenství, které je poškozeno.

- Vyměňte veškeré příslušenství z obalového materiálu a obalový materiál zlikvidujte.
- Zkontrolujte, zda některé části nechybí a přiložené části nejsou viditelně poškozeny. → **Obr. A**
- Před prvním použitím všechny součásti omyjte. → „Čištění a údržba“ viz strana 5

## Barevné označení

Pohony základové jednotky mají různé barevné označení (černé, žluté a červené). Tento systém barevného rozlišení se nachází rovněž na příslušenství. Toto příslušenství používejte pouze s **červeným** pohonem.

## Symbole a označení

Symbol	Význam
	Postupujte podle pokynů v návodu k použití.
<b>max</b>	Maximální kapacita. Při plnění potravinami tuto rysku nepřekračujte.
	Otočte víko/podstavec mixovací nádoby ve směru zavření (  ) či otevření (  )
	Drtící nástavec
	Mixovací/krájecí nůž

## Funkce

→ **Obr. B**

Možná kombinace nastavců:

### 1. Drtící funkce

Skleněná nádoba  
+ drtící nástavec  
+ podstavec mixovací nádoby



### 2. Krájecí funkce

Skleněná nádoba  
+ mixovací/krájecí nůž  
+ podstavec mixovací nádoby



### 3. Mixovací funkce

Plastová nádoba  
+ mixovací/krájecí nůž  
+ podstavec mixovací nádoby



## Použití

### ⚠ Nebezpečí úrazu!

Do mechaniky nikdy nesahejte. Při práci s těsnícím kroužkem (montáž, demontáž, čištění) vždy na mixovací nůž nasadte příslušný chránič.

### Upozornění:

- Vždy dodržujte maximální množství a doby zpracování uvedené v tabulce. → **Obr. B**
- Další doporučení naleznete v kapitole → „*Tipy a recepty*“ na straně 6

Doporučené rychlostní stupně	
<b>M</b>	Vhodné pro všechny funkce. Při sekání např. bylinek zapněte spotřebič na stupeň <b>M</b> rychle a několikrát za sebou.
1–7 ↻	Není vhodné k použití s tímto příslušenstvím!

## Příprava

### → Řada obrázků

**Upozornění:** Připravte základovou jednotku pouze dle pokynů v návodu k použití. Odstraňte ochranný obalový materiál z pohonu. Toto příslušenství lze používat pouze s řádně upevněnou mixovací nádobou.

1. Připravte si přísady a umístěte je do požadované mixovací nádoby. Nepřesáhněte rysku maxima!
2. Uchopte těsnicí kroužek za chránič mixovacího nože a vložte jej do podstavce mixovací nádoby. Stlačte těsnicí kroužek dolů, dokud neuslyšíte zacvaknutí.
3. Sejměte chránič mixovacího nože.
4. Otočte podstavec na nástroje a umístěte ho na nádobu.
5. Podstavcem otočte po směru hodinových ručiček () až nadoraz.
6. Nástavec obraťte.

## Příprava a použití



### → Řada obrázků

1. Umístěte nástavec na zadní červený pohon základové jednotky. Stlačte dolů a otočte jím po směru hodinových ručiček, dokud neuslyšíte zacvaknutí.

**Upozornění:** Pokud se vám nedaří příslušenství nasadit na pohon, zkontrolujte, zda je podstavec na nástroje zacvaknutý do nádoby až nadoraz.

2. Zasuňte síťovou zástrčku do zásuvky. Nastavte otočný spínač na stupeň **M** a držte.
3. Ponechte otočný spínač zapnutý, dokud potraviny nedosáhnou požadované konzistence.
4. Otočný spínač uvolněte a vyčkejte, dokud se spotřebič nezastaví. Vytáhněte síťovou zástrčku ze zásuvky.
5. Otočte nástavcem proti směru hodinových ručiček a vyjměte. Nástavec obraťte.

6. Otočte podstavcem na nástroje proti směru hodinových ručiček a vyjměte.
7. Nasadte chránič nože a zacvakněte jej do správné pozice.
8. Nádobu vyprázdněte nebo zavřete víkem.

**Upozornění:** Při zavírání nádoby sledujte označení na víku ( ↔ ).

- Všechny části po použití očistěte.

→ „Čištění a údržba“ na straně 5

## Čištění a údržba

Nástavec a příslušenství musí být po každém použití řádně očištěny.

### **Nebezpečí úrazu!**

Při práci s těsnicím kroužkem (montáž, demontáž, čištění) vždy na mixovací nůž nasadte příslušný chránič. Nedotýkejte se mixovacího nože holými rukama!

### **Varování!**

- Nepoužívejte žádné čisticí prostředky obsahující alkohol nebo lih.
- Nepoužívejte žádné ostré ani kovové předměty.
- Nepoužívejte žádné drátěnky ani čisticí prostředky obsahující písek.
- Nevsunujte do myčky nádobí mělohotné díly, jelikož by se během mycího procesu mohly trvale zdeformovat!

### → Obr.

1. Zmáčkněte úchytky na těsnicím kroužku a vyjměte kroužek ze středu podstavce na nástroje.
2. Vyjměte těsnicí kroužek s chráničem mixovacího nože.

### **Upozornění:**

- Při zpracování např. mrkve nebo červeného zelí dochází k zabarvení plastových dílů, které lze odstranit několika kapkami stolního oleje.
- Před řádným očištěním nástavce vlijte do nádoby trochu vody a prostředku na mytí nádobí a postupujte podle instrukcí v kapitole „Příprava a použití“, krátce spotřebič zapněte na stupeň **M**.
- Vylijte vodu a propláchněte mixér čistou vodou.

Na Obr.  naleznete shrnutí, jak lze jednotlivé části očistit.

## Tipy a recepty

### Všeobecné informace:

- Nejprve smíchejte pevné přísady s polovičním množstvím vody, poté přilijte zbývající tekutinu.
- V závislosti na receptu zvolte správnou nádobu a mixovací nůž a příslušenství smontujte.
- Vždy dodržujte maximální množství a doby zpracování uvedené v tabulce. → **Obr. 13**

### Středomořská směs koření

- 9 g sušeného rozmarýnu
- 14 g celého kmínu
- 6 g celého koriandru
- 3 g sušeného oregana
- 2 g celé skořice
- 5 g hrubé soli

**Příslušenství:** Skleněná nádoba a mixovací drticí nůž  (černé těsnění)

- Umístěte přísady do skleněné mixovací nádoby a uzamkněte ji do podstavce.
- Drt'te po dobu 90 vteřin na stupeň **M**.

Tuto směs koření můžete použít na grilovanou zeleninu, marinované ryby, marinované maso, kebab, zeleninové lasagne nebo do omáček na těstoviny.

### Bazalkové pesto

- 10 g piniových oříšků
- 3 g česneku
- 5 g soli
- 40 g parmezánu
- 10 g čerstvé bazalky
- 70 g olivového oleje

**Příslušenství:** Skleněná nádoba a mixovací nůž  (červené těsnění)

- Umístěte piniové oříšky, česnek, sůl a parmezán do skleněné mixovací nádoby a uzamkněte ji těsnícím kroužkem.
- Drt'te po dobu 15 vteřin na stupeň **M**.
- Přidejte bazalku a olivový olej a vše mixujte 10 vteřin na stupeň **M**.

### Medovo-banánové smoothie se špetkou muškátového oříšku



- 80 g banánů, na kostičky (pro hustší konzistenci koktejlu použijte mražené banány)
- 120 g nízkotučného bílého jogurtu (vanilka)
- 3 g medu (nebo podle chuti)
- 200 g studeného mléka (může být i nízkotučné nebo sojové mléko)
- špetka muškátového oříšku
- 30 g kostek ledu (pokud chcete mít koktejl hustší)

**Příslušenství:** Skleněná nádoba a mixovací drticí nůž  (černé těsnění)

- Umístěte muškátový oříšek do skleněné mixovací nádoby a uzamkněte ji do podstavce.
- Drt'te po dobu 60 vteřin na stupeň **M**.

**Příslušenství:** Plastová nádoba a mixovací nůž  (červené těsnění)

- Umístěte všechny přísady (kromě muškátového oříšku) do plastové mixovací nádoby a uzamkněte ji do podstavce.
- Míchejte po dobu 45 vteřin na stupeň **M**.
- Pro dochucení přidejte špetku muškátového oříšku.

### Třešňové smoothie s kokosovým mlékem



- 70 g čerstvých nebo mražených vypeckovaných třešní
- 50 g banánu
- 40 g kokosového mléka
- 5 g hořké čokolády (s vysokým obsahem kakaá)
- 75 g vody
- 2 kostky ledu
- 30 g moučkového cukru
- 70 g smetany ke šlehání

**Příslušenství:** Plastová nádoba a mixovací nůž  (červené těsnění)

- Umístěte přísady do plastové mixovací nádoby a uzamkněte ji do podstavce.
- Mixujte po dobu 45 vteřin na stupeň **M**.

## Salátová zálivka s kapary

- 70 g olivového oleje
- 40 g citronové šťávy
- 10 g sojové omáčky
- 10 g hořčice
- 20 g kaparů
- 10 g solených kaparů
- 15 g černých oliv
- 5 g česneku



**Příslušenství:** Plastová nádoba a mixovací nůž  (červené těsnění)

- Umístěte přísady do plastové mixovací nádoby a uzamkněte ji do podstavce.
- Mixujte po dobu 40 vteřin na stupeň **M**.

## Zálivka z manga

- 200 g měkkého oloupaného manga zbaveného jádřince
- 15 g citronové šťávy
- citronová kůra
- 6 g nasekaných šalotek
- 5 g lněného oleje
- sůl a pepř k dochucení



**Příslušenství:** Plastová nádoba a mixovací nůž  (červené těsnění)

- Umístěte přísady do plastové mixovací nádoby a uzamkněte ji do podstavce.
- Mixujte po dobu 40 vteřin na stupeň **M**.

## Celozrnné palačinky

- 70 g celozrnné mouky nebo celého obilí (podle chuti)
- 150 g mléka
- 1 vejce
- špetka soli
- špetka cukru
- 2,5 g slunečnicového oleje
- špetka vanilkového cukru



**Příslušenství:** Skleněná nádoba a mixovací drtící nůž  (černé těsnění) - dle potřeby

- Umístěte obilí do skleněné mixovací nádoby a uzamkněte ji do podstavce.
- Drt'te po dobu 90 vteřin na stupeň **M**.

**Příslušenství:** Plastová nádoba a mixovací nůž  (červené těsnění).

- Nejprve umístěte všechny vlhké přísady do plastové mixovací nádoby, teprve potom přidejte suché přísady a nasadte ochranné víko.

- Mixujte po dobu 45 vteřin na stupeň **M**.

## „Virgin Daiquiri“ jahodový koktejl



- 80 g mražených jahod
- 60 g cukru
- 45 g limetového džusu
- 200 g vody
- 15 g citronové šťávy
- 80 g kostek ledu

**Příslušenství:** Plastová nádoba a mixovací nůž  (červené těsnění)

- Umístěte přísady do plastové mixovací nádoby a uzamkněte ji do podstavce.
- Mixujte po dobu 40 vteřin na stupeň **M**.

## Zelené smoothie

- 1 zelené jablko (cca 100 g)
- šťáva z jednoho citronu (přibližně 20 g)
- 20 g kadeřavé kapusty
- 10 g celeru
- 10 g listů koriandru
- 10 g lněných semínek
- 1 g mleté skořice
- 250 g vlažné vody



**Příslušenství:** Plastová nádoba a mixovací nůž  (červené těsnění)

- Olupejte jablko a nakrájejte je na kousky.
- Nakrájejte celer na kousky.
- Mixujte po dobu 60 vteřin na stupeň **M**.

## Co dělat v případě poruchy?

### Porucha:

Nástavec nelze nasadit a zajistit na červeném pohonu.

### Odstranění:

- Zkontrolujte, zda je podstavec na nástroje správně nasazený.
- Umístěte podstavec na nástroje na nádobu a zajistěte tím, že jím otočíte až nadoraz.

→ Obr.  5

**Důležité:** Jestliže nebudete schopni opravit závadu svépomocí, kontaktujte prosím náš zákaznický servis.

Změny vyhrazeny bez předchozího upozornění.



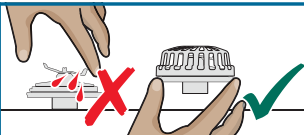
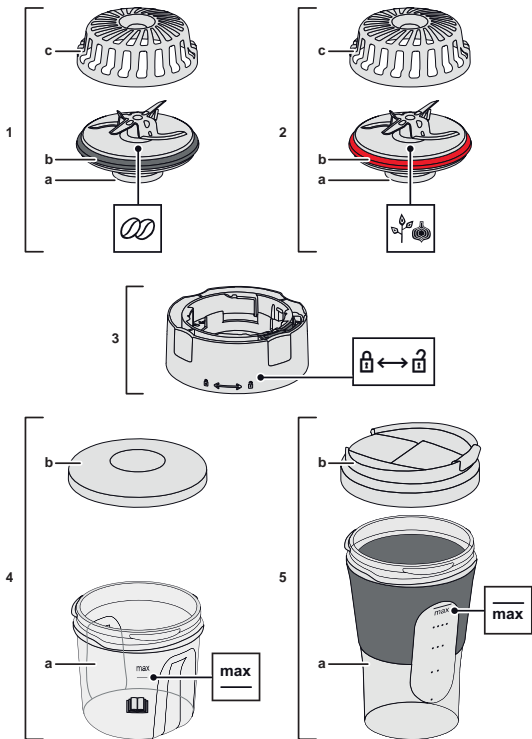



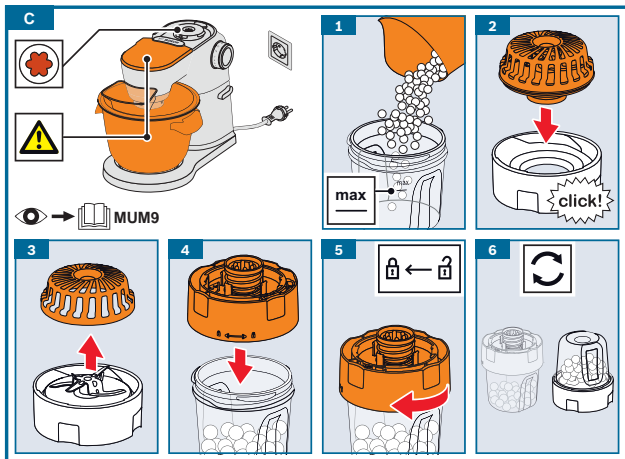
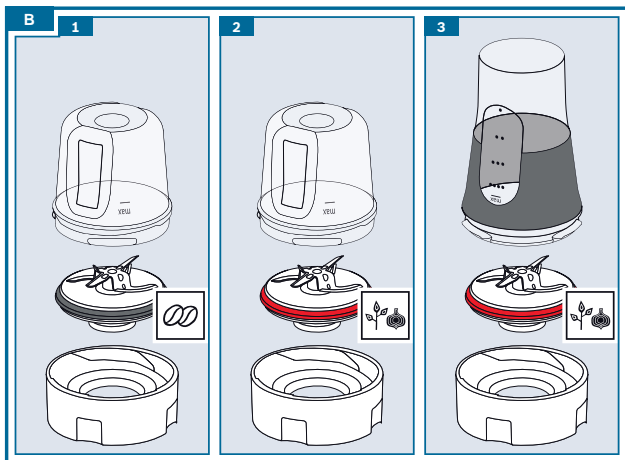

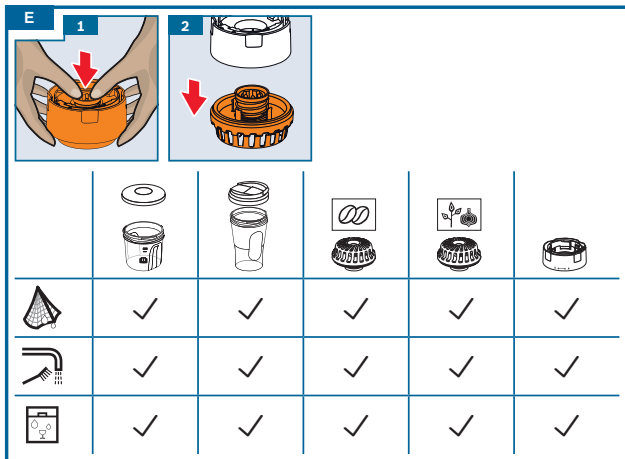
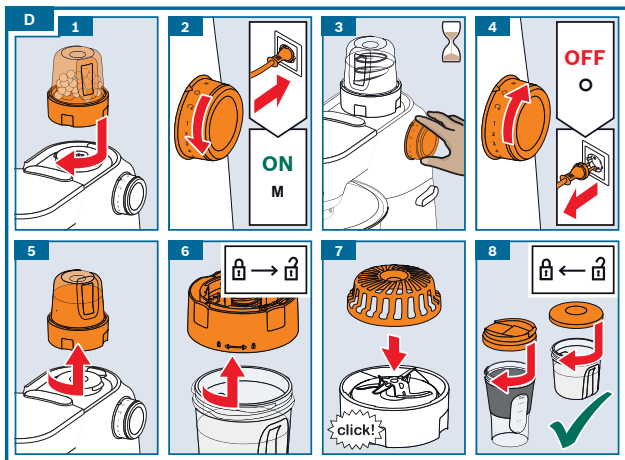





















A









F	 	 	 			
 			X	350 ml	60 s	M
 →  (1 cm)			X	100 g	15 s	M
 →  (2 cm)			X	100 g	5-10 s	M
 → 	X			50 g	3 s	M
 → 	X			10 x	3 s	M
 → 	X	X		15 g	6 s	M
 *			X	50 g (2-3)	10 s	M
	X			60 g	60-80 s	M
 → 		X	X	80 g	8 s	M
 → 		X	X	100 g	4-10 s	M
	X			80 g	120 s	M
 → 	X			60 g	60 s	M

## Záruční podmínky

společnosti BSH domácí spotřebiče s.r.o.

### 1. Záruka

Na tento výrobek je v souladu § 2113 a násl. zákona č. 89/2012 Sb., občanský zákoník, v platném znění, poskytována **záruka za jakost 24 měsíců** (dále jen „záruka“), která běží zpravidla od odevzdání výrobku zákazníkovi. Pokud byla sjednána delší záruka, řídí se tato speciálními pravidly.

Záruka 24 měsíců je poskytována pouze zákazníkovi spotřebiteli a jen na výrobek **k běžnému užívání v domácnosti**. Zákazníkovi podnikateli nebo jiné právnické osobě je poskytnuta 24 měsíční záruka za předpokladu, že se koupě netýká jeho podnikatelské činnosti (např. prádelna, ubytovací služby, restaurační zařízení apod.), způsob užívání je obdobný užívání v domácnosti a výrobek není prokazatelně přetěžován (kumulativně); v ostatních případech je poskytována záruka v délce 6 měsíců. Společnost BSH domácí spotřebiče s.r.o. si vyhrazuje právo omezit plnění záruky nad rámec 6 měsíců v případě, že bude zjevné, že spotřebič není provozován v souladu s výše uvedenými podmínkami.

### 2. Pořizovací doklad a záruční list

Základním průkazem práv zákazníka je **pořizovací doklad** (paragon, faktura, leasingová smlouva apod.). Pokud byl při prodeji vydán **záruční list**, je tento součástí výrobku s výrobním číslem uvedeným na přední straně tohoto záručního listu. Nedílnou součástí záručního listu je pořizovací doklad. Zákazník si ve vlastním zájmu pořizovací doklad i záruční list pečlivě uschová.

Bezplatný záruční servis je možno poskytnout jen v případě předložení pořizovacího dokladu nebo v případě prodloužené záruky i vyplněného záručního listu a vystaveného certifikátu, pokud byl vydán. Záruční list vyplňuje prodejce a je v zájmu zákazníka zkontrolovat správnost a úplnost uvedených údajů. Záruční list je platný pouze v originálu, na kopie nebude brán zřetel.

### 3. Uplatnění záruky

Zákazník má v rámci poskytnuté záruky právo na bezplatné, včasné a řádné odstranění reklamované vady výrobku, a to opravou, popřípadě – není-li to vzhledem k povaze (zn. příčině i projevu) vady neúměrné – právo na výměnu výrobku nebo jeho vadné součásti. Za zákonem stanovených podmínek může být poskytnuta sleva na výrobku anebo může být výrobek vrácen.

Záruční oprava se vztahuje výhradně na vady, které vzniknou průkazně v době platné záruky. Takto vzniklé vady je oprávněn odstranit pouze **autorizovaný servis**. Uplatnit záruku může zákazník u autorizovaného servisu nebo v prodejně, kde byl výrobek zakoupen, a to bez zbytečného odkladu, nejpozději však do konce záruční doby. Zvolí-li zákazník jiný, než nejbližší autorizovaný servis, bude na něm, aby nesl v souvislosti s tím zvýšené náklady.

Autorizovaný servis posoudí oprávněnost reklamace a podle povahy vady výrobku rozhodne o způsobu řešení reklamace.

Seznam autorizovaných servisů je k dispozici na [www.bosch-home.com/cz](http://www.bosch-home.com/cz).

Doba, po kterou zákazník nemůže výrobek z důvodu vady používat, se do záruční doby nepočítá. O tuto dobu se záruční doba prodlužuje. Při výměně se **běh záruční doby** neobnovuje. Při opravě nedochází k běhu nové záruční doby týkající se opravené součásti či součástíky.

Po provedení záruční opravy je autorizovaný servis povinen vydat zákazníkovi čitelnou kopii opravního listu. **Opravní list** slouží k prokazování práv zákazníka, proto je ve vlastním zájmu zákazníka před podpisem opravního listu zkontrolovat jeho obsah a kopii opravního listu pečlivě uschová.

Zákazník je povinen poskytnout autorizovanému servisu **součinnost** k ověření existence reklamované vady a k jejímu odstranění (včetně odpovídajícího potřebného vyzkoušení nebo demontáže výrobku).

Při uplatnění reklamace předá zákazník **výrobek čistý** v souladu s hygienickými předpisy nebo obecnými hygienickými zásadami včetně všech jeho součástí a příslušenství, umožňujících takové ověření a odstranění vady. V případě, že výrobek nedodá kompletní a je-li kompletnost výrobku nezbytná k zjištění existence reklamované vady a/nebo k jejímu odstranění, běh lhůty k vyřízení reklamace začíná až dodáním chybějících součástí.

## 4. Neoprávněnost reklamace

Reklamacie není oprávněná v případech, vznikla-li závada nebo poškození:

- prokazatelně nesprávným užíváním výrobku (např. v rozporu s návodem, s pokyny uvedenými na obalu výrobku či v záručním listě, užíváním v rozporu s obecně známými pravidly užívání předmětného výrobku, provozem při nesprávném napájecím napětí, připojování na nedovolené zdroje proudu, užíváním zboží v nevhodných podmínkách – vlhko, prašnost, extrémní tvrdost vody apod.) anebo jiným nesprávným jednáním uživatele (např. neodbornou instalací či zapojením);
- prokazatelně nedovolenými zásahy do přístroje (konstrukční nebo jiná úprava, neodborná montáž), živelnou katastrofou nebo mechanickým poškozením výrobku;
- nese-li předložený záruční list zjevné známky provedených změn údajů nebo je-li na výrobku odlišné výrobní číslo od toho, jež je uvedeno v záručním listě;
- u estetických komponentů, nezajišťujících funkčnost výrobku z důvodu:
  - transportního poškození nebo přemísťováním (poškrábání, promáčknutí, praskliny, rozbitá skla a police apod.)
  - nefunkčních estetických komponentů jako jsou madla, skla, ovládací spínače apod., které jsou důsledkem běžného opotřebení
  - změny barvy plastových komponentů (jedná se o běžný fyzikálně chemický jev po čase používání)
  - vady spotřebních materiálů, u kterých je doba životnosti daná charakterem součástky (žárovky, vodní filtry, vzduchové, prachové filtry, uhlíkové filtry všeho druhu, akumulátory, baterie, apod.)
  - vady příslušenství a volitelné vybavy, způsobené nevhodnou manipulací nebo nepřiměřeným zacházením

Ze záručních oprav jsou vyloučeny případy běžné údržby nebo čištění, instalace, programování, kontroly parametrů výrobku.

## 5. Náhradní díly

Záruka na samostatně prodané náhradní díly výrobku je poskytována v délce 6 měsíců, a to za předpokladu jeho odborné instalace.

## 6. Pozáruční servis

V případě placené pozáruční opravy provedené autorizovaným servisem se poskytuje záruka v délce 24 měsíců.

## 7. Rozšířená záruka nad rámec zákona

U spotřebičů (pračky, myčky) sériové vybavených systémem Aqua-Stop (patent BSH) je výrobcem poskytnuta záruka na škody způsobené chybou tohoto systému. Na tyto škody je zákazníkovi spotřebiteli poskytnuta náhrada, a to po celou dobu životnosti spotřebiče. Vyloučena je náhrada škody v případě, kdy nebyl spotřebič zapojen do elektrického obvodu pod proudem.

## 8. Upozornění pro prodejce

Prodejce je povinen vyplnit správně a úplně záruční list v den prodeje výrobku. Při případné předprodejní reklamaci je třeba předložit řádně vyplněný reklamační protokol a pořizovací doklad (fakturu).

## 9. Ochrana osobních údajů

Osobní údaje zákazníka kupujícího budou použity výhradně k účelům pro zpracování objednávek a k případnému vyřízení záruky v souladu se zák. č. 101/2000 Sb., o ochraně osobních údajů.

## 10. Prohlášení o hygienické nezávadnosti výrobků

Všechny výrobky distribuované společností BSH domácí spotřebiče s.r.o. a přicházející do styku s potravinami splňují požadavky o hygienické nezávadnosti dle zákona č.258/2000 Sb., vyhlášky 38/2001 Sb. Toto prohlášení se vztahuje na všechny výrobky přicházející do styku s potravinami uvedené v aktuálním ceníku společnosti BSH domácí spotřebiče s.r.o.

### Ujištění dovozce o vydání prohlášení o shodě

Vážený zákazníku,

dle § 13, odst.5 zákona č.22/1997 Sb. Vás ujišťujeme, že na všechny výrobky distribuované společností BSH domácí spotřebiče s.r.o. našim obchodním partnerem bylo vydáno prohlášení o shodě ve smyslu zákona č. 22/1997 Sb a nařízení vlády č. 17/2003 Sb., 616/2006 Sb. a 22/2003 Sb. a příslušných nařízení vlády. Toto ujištění dovozce o vydání prohlášení o shodě se vztahuje na všechny výrobky včetně plynových spotřebičů, které jsou obsaženy v aktuálním ceníku firmy BSH domácí spotřebiče s.r.o.

# B/S/H/

## **Kontakt na servis domácích spotřebičů BOSCH**

BSH domácí spotřebiče s.r.o.  
Radlická 350  
158 00 Praha 5

Příjem oprav  
Tel.: +420 251 095 546  
Email: [opravy@bshg.com](mailto:opravy@bshg.com)

Objednávky příslušenství a náhradních dílů  
Tel.: +420 251 095 556  
Email: [dily@bshg.com](mailto:dily@bshg.com)

Zákaznické poradenství  
Tel.: +420 251 095 555  
Email: [bosch.spotrebice@bshg.com](mailto:bosch.spotrebice@bshg.com)

Aktuální informace o servisu naleznete na internetových stránkách [www.bosch-home.com/cz](http://www.bosch-home.com/cz).  
Zde máte možnost sjednat opravu pomocí online formuláře.



Sada TastyMoments s multimlynčekom 5 v 1

**MUZ9TM1**



**BOSCH**



sk Návod na použitie





---

## Použitie podľa určenia

**Toto príslušenstvo je navrhnuté pre kuchynský robot MUM9 (rad „OptiMUM“). Pozorne si prečítajte návod na použitie tohto kuchynského robota.**

Nikdy nepoužívajte toto príslušenstvo s inými spotrebičmi.

Pre príslušné súčasti používajte iba zodpovedajúce príslušenstvo.

V závislosti od montáže je možné príslušenstvo použiť nasledovne:

**Drvenie:** drvenie a krájanie pomerne malého množstva korenia (napr. čierne korenie, rasca, borievka, škoricca, sušený aníz, šafran), obilia (napr. pšenica, proso, ľanové semienka), kávy a čaju.

**Krájanie:** krájanie mäsa, tvrdého syra, cibule, bylín, cesnaku, ovocia, zeleniny, orechov, mandlí alebo čokolády.

**Mixovanie:** mixovanie tekutiny alebo polotvrdých potravín, krájanie/ mletie surového ovocia a zeleniny i mrazeného ovocia, výroba pyrú, s pridaním vhodných studených či teplých tekutín (napr. mlieka, vody). Príslušenstvo sa nesmie používať na spracovanie iných predmetov alebo látok.

---

## Bezpečnostné pokyny

### **Nebezpečenstvo úrazu!**

- Do mechaniky nikdy nesiahajte. Pri práci s tesniacim krúžkom (montáž, demontáž, čistenie) vždy na mixovací nôž nasadíte príslušný chránič.
- Príslušenstvo sa musí pred použitím kompletne zložiť. Nikdy neskladajte príslušenstvo priamo na základovej jednotke. Príslušenstvo používajte iba na navrhnutý účel. Toto príslušenstvo používajte iba s červeným zadným pohonom. Predtým, ako príslušenstvo pripojíte alebo vyberiete, vyčkajte, kým sa motor celkom nezastaví, potom odpojte spotrebič zo sieťovej zástrčky.

### **Nebezpečenstvo oparenia!**

Nikdy v robote nespracovávajte horúce tekutiny (> 60 °C).

### **Varovanie!**

Skontrolujte, či v plniacom otvore nie sú cudzie telesá.

### **Dôležité!**

- Pri skladovaní nádoby v chladničke snímte celý nadstavec s nožom a tesniacim krúžkom a nádobu zakryte vekom.
- Nevystavujte sklenenú nádobu prílišným zmenám teplôt (napr. nevkladajte do sklenenej nádoby, práve vytiahnete z chladničky, horúce prísady).
- Nespracovávajte v sklenenej nádobe mrazené potraviny.
- Po každom použití, alebo pokiaľ sa dlhší čas nepoužívalo, príslušenstvo dôkladne umyte. → „Čistenie a údržba“ na strane 5

## Prehľad

Rozložte si stranu s obrázkami.

→ **Obr. A**

### 1 Drviaci nadstavec

- a Pohon (červený)
- b Tesniaci krúžok  (čierne tesnenie, kovový podstavec)
- c Chránič mixovacieho noža

### 2 Mixovací/krájací nôž

- a Pohon (červený)
- b Tesniaci krúžok  (červené tesnenie, plastový obal)
- c Chránič mixovacieho noža

### 3 Podstavec mixovacej nádoby

### 4 Drviaca/krájacia nádoba

- a Sklenená nádoba
- b Veko na skladovanie

### 5 Mixovacia nádoba

- a Plastová nádoba
- b Uzatvárateľné veko (na podávanie mimo domova)

## Pred prvým použitím vášho spotrebiča

Pred prvým použitím vášho nového spotrebiča ho musíte vybrať z obalového materiálu, umyť a skontrolovať.

### Varovanie!





Nikdy nepoužívajte príslušenstvo, ktoré je poškodené.

- Vyberte všetko príslušenstvo z obalového materiálu a obalový materiál zlikvidujte.
- Skontrolujte, či niektoré časti nechýbajú a priložené časti nie sú viditeľne poškodené. → **Obr. A**
- Pred prvým použitím všetky súčasti umyte. → „Čistenie a údržba“ pozrite stranu 5

## Farebné označenie

Pohony základovej jednotky majú rôzne farebné označenia (čierne, žlté a červené). Tento systém farebného rozlíšenia sa nachádza tiež na príslušenstve. Toto príslušenstvo používajte iba s červeným zadným pohonom.

## Symbole a označenia

Symbol	Význam
	Postupujte podľa pokynov v návode na použitie.
<b>max</b>	Maximálna kapacita. Pri plnení potravinami túto rysku neprekráčajte.
	Otočte veko/podstavec mixovacej nádoby v smere zatvorenia (🔒) alebo otvorenia (🔓).
	Drviaci nadstavec
	Mixovací/krájací nôž

## Funkcie

→ **Obr. B**

Možná kombinácia nadstavcov:

### 1. Drviaca funkcia

Sklenená nádoba  
+ drviaci nadstavec  
+ podstavec mixovacej nádoby



### 2. Krájacia funkcia

Sklenená nádoba  
+ mixovací/krájací nôž  
+ podstavec mixovacej nádoby



### 3. Mixovacia funkcia

Plastová nádoba  
+ mixovací/krájací nôž  
+ podstavec mixovacej nádoby



## Použitie

### ⚠ Nebezpečenstvo úrazu!

Do mechaniky nikdy nesiahajte. Pri práci s tesniacim krúžkom (montáž, demontáž, čistenie) vždy na mixovací nôž nasadte príslušný chránič.

### Upozornenie:

- Vždy dodržujte maximálne množstvá a časy spracovania uvedené v tabuľke. → **Obr. B**
- Ďalšie odporúčania nájdete v kapitole → „Tipy a recepty“ na strane 6

**Odporúčané rýchlostné stupne**

<b>M</b>	Vhodné na všetky funkcie. Pri sekaní napr. bylínok zapnite spotrebič na stupeň <b>M</b> rýchlo a niekoľkokrát za sebou.
<b>1-7</b> ↻	<b>Nie je vhodné na použitie s týmto príslušenstvom.</b>

**Príprava**→ **Rad obrázkov**

**Upozornenie:** Pripravte základovú jednotku iba podľa pokynov v návode na použitie. Odstráňte ochranný obalový materiál z pohonu. Toto príslušenstvo je možné používať iba s riadne upevnenou mixovacou nádobou.

1. Pripravte si prísady a umiestnite ich do požadovanej mixovacej nádoby. Nepresiahnite rysku maxima!
2. Uchopte tesniacim krúžok za chránič mixovacieho noža a vložte ho do podstavca mixovacej nádoby. Stlačte tesniacim krúžkom dole, kým nezačujete zacvaknutie.
3. Snímte chránič mixovacieho noža.
4. Otočte podstavec na nástroje a umiestnite ho na nádobu.
5. Podstavcom otočte v smere hodinových ručičiek (↻) až na doraz.
6. Nadstavec obráťte.

**Príprava a použitie**→ **Rad obrázkov**

1. Umiestnite nadstavec na zadný červený pohon základovej jednotky. Stlačte dole a otočte ním v smere hodinových ručičiek, kým nezačujete zacvaknutie.

**Upozornenie:** Pokiaľ sa vám nedarí príslušenstvo nasadiť na pohon, skontrolujte, či je podstavec na nástroje zacvaknutý do nádoby až na doraz.

2. Zasuňte sieťovú zástrčku do zásuvky. Nastavte otočný spínač na stupeň **M** a držte.
3. Ponechajte otočný spínač zapnutý, kým potraviny nedosiahnu požadovanú konzistenciu.
4. Otočný spínač uvoľnite a vyčakajte, kým sa spotrebič nezastaví. Vytiahnite sieťovú zástrčku zo zásuvky.
5. Otočte nadstavcom proti smeru hodinových ručičiek a vyberte. Nadstavec obráťte.

6. Otočte podstavcom na nástroje proti smeru hodinových ručičiek a vyberte.
7. Nasadte chránič noža a zacvaknite ho do správnej pozície.
8. Nádobu vyprázdňte alebo zavrite vekom.

**Upozornenie:** Pri zatváraní nádoby sledujte označenie na veku (↻↔↻).

- Všetky časti po použití očistite.  
→ „Čistenie a údržba“ na strane 5

**Čistenie a údržba**

Nadstavce a príslušenstvo sa musia po každom použití riadne očistiť.

**⚠ Nebezpečenstvo úrazu!**

Pri práci s tesniacim krúžkom (montáž, demontáž, čistenie) vždy na mixovací nôž nasadte príslušný chránič. Nedotýkajte sa mixovacieho noža holými rukami!

**Varovanie!**

- Nepoužívajte žiadne čistiace prostriedky obsahujúce alkohol alebo lieh.
- Nepoužívajte žiadne ostré ani kovové predmety.
- Nepoužívajte žiadne drôtenky ani čistiace prostriedky obsahujúce piesok.
- Nevsúvajte do umývačky riadu umelohmotné diely, pretože by sa počas umývacieho procesu mohli trvale zdeformovať!

→ **Obr.** 

1. Stlačte príchytiky na tesniacom krúžku a vyberte krúžok zo stredu podstavca na nástroje.
2. Vyberte tesniacim krúžok s chráničom mixovacieho noža.

**Upozornenie:**

- Pri spracovaní napr. mrkvy alebo červenej kapusty dochádza k zafarbeniu plastových dielov, ktoré je možné odstrániť niekoľkými kvapkami stolového oleja.
- Pred riadnym očistením nadstavca vlejte do nádoby trochu vody a prostriedku na umývanie riadu a postupujte podľa inštrukcií v kapitole „Príprava a použitie“, krátko spotrebič zapnite na stupni **M**.
- Vylejte vodu a prepláchnite mixér čistou vodou.

Na **Obr.**  nájdete zhrnutie, ako je možné jednotlivé časti očistiť.

## Tipy a recepty

### Všeobecné informácie:

- Najprv zmiešajte pevné prísady s polovicným množstvom vody, potom priliejte zvyšnú tekutinu.
- V závislosti od receptu zvolte správnu nádobu a mixovací nôž a príslušenstvo zmontujte.
- Vždy dodržujte maximálne množstvá a časy spracovania uvedené v tabuľke  
→ **Obr. 13**

### Stredomorská zmes korení

- 9 g sušeného rozmarínu
- 14 g celej rasce
- 6 g celého koriandra
- 3 g sušeného oregana
- 2 g celej škoricie
- 5 g hrubej soli

**Príslušenstvo:** Sklenená nádoba a mixovací drviaci nôž  (čierne tesnenie)

- Umiestnite prísady do sklenenej mixovacej nádoby a uzamknite ju do podstavca.
- Drvte počas 90 sekúnd na stupni **M**.

Túto zmes korení môžete použiť na grilovanú zeleninu, marinované ryby, marinované mäso, kebab, zeleninové lasagne alebo do omáčok na cestoviny.

### Bazalkové pesto

- 10 g píniových orieškov
- 3 g cesnaku
- 5 g soli
- 40 g parmezánu
- 10 g čerstvej bazalky
- 70 g olivového oleja

**Príslušenstvo:** Sklenená nádoba a mixovací nôž  (červené tesnenie)

- Umiestnite pínové oriešky, cesnak, soľ a parmezán do sklenenej mixovacej nádoby a uzamknite ju tesniacim krúžkom.
- Drvte počas 15 sekúnd na stupni **M**.
- Pridajte bazalku a olivový olej a všetko mixujte 10 sekúnd na stupni **M**.

### Medovo-banánové smoothie so štipkou muškátového orieška



- 80 g banánov, na kocky (pre hustejšiu konzistenciu kokteilu použite mrazené banány)
- 120 g nízkotučného bieleho jogurtu (vanilka)
- 3 g medu (alebo podľa chuti)
- 200 g studeného mlieka (môže byť i nízkotučné alebo sójové mlieko)
- štipka muškátového orieška
- 30 g kociek ľadu (pokiaľ chcete mať kokteil hustejší)

**Príslušenstvo:** Sklenená nádoba a mixovací drviaci nôž  (čierne tesnenie)

- Umiestnite muškátový oriešok do sklenenej mixovacej nádoby a uzamknite ju do podstavca.
- Drvte počas 60 sekúnd na stupni **M**.

**Príslušenstvo:** Plastová nádoba a mixovací nôž  (červené tesnenie)

- Umiestnite všetky prísady (okrem muškátového orieška) do plastovej mixovacej nádoby a uzamknite ju do podstavca.
- Mixujte počas 45 sekúnd na stupni **M**.
- Pre dochutenie pridajte štipku muškátového orieška.

### Čerešňové smoothie s kokosovým mliekom



- 70 g čerstvých alebo mrazených vykôstkovaných čerešní
- 50 g banánu
- 40 g kokosového mlieka
- 5 g horkej čokolády (s vysokým obsahom kakaa)
- 75 g vody
- 2 kocky ľadu
- 30 g práškového cukru
- 70 g smotany na šľahanie

**Príslušenstvo:** Plastová nádoba a mixovací nôž  (červené tesnenie)

- Umiestnite prísady do plastovej mixovacej nádoby a uzamknite ju do podstavca.
- Mixujte počas 45 sekúnd na stupni **M**.

## Šalátová zálievka s kaparami



- 70 g olivového oleja
- 40 g citrónovej šťavy
- 10 g sójovej omáčky
- 10 g horčice
- 20 g kapár
- 10 g solených kapár
- 15 g čiernych olív
- 5 g cesnaku

**Príslušenstvo:** Plastová nádoba a mixovací nôž  (červené tesnenie)

- Umiestnite prísady do plastovej mixovacej nádoby a uzamknite ju do podstavca.
- Miešajte počas 40 sekúnd na stupni **M**.

## Zálievka z manga



- 200 g mäkkého olúpaného manga zbaveného jadrovníka
- 15 g citrónovej šťavy
- citrónová kôra
- 6 g nasekaných šalotiek
- 5 g ľanového oleja
- soľ a čierne korenie na dochutenie

**Príslušenstvo:** Plastová nádoba a mixovací nôž  (červené tesnenie).

- Umiestnite prísady do plastovej mixovacej nádoby a uzamknite ju do podstavca.
- Mixujte počas 40 sekúnd na stupni **M**.

## Celozrnné palacinky



- 70 g celozrnnnej múky alebo celého obilja (podľa chuti)
- 150 g mlieka
- 1 vajce
- štipka soli
- štipka cukru
- 2,5 g slnečnicového oleja
- štipka vanilkového cukru

**Príslušenstvo:** Sklenená nádoba a mixovací drviaci nôž  (čierne tesnenie) – podľa potreby

- Umiestnite obilie do sklenenej mixovacej nádoby a uzamknite ju do podstavca.
- Drvte počas 90 sekúnd na stupni **M**.

**Príslušenstvo:** Plastová nádoba a mixovací nôž  (červené tesnenie)

- Najprv umiestnite všetky vlhké prísady do plastovej mixovacej nádoby, až potom pridajte suché prísady a nasadte ochranné veko.
- Mixujte počas 45 sekúnd na stupni **M**.

## „Virgin Daiquiri“ jahodový kokteil



- 80 g mrazených jahôd
- 60 g cukru
- 45 g limetkového džúsu
- 200 g vody
- 15 g citrónovej šťavy
- 80 g kociek ľadu

**Príslušenstvo:** Plastová nádoba a mixovací nôž  (červené tesnenie)

- Umiestnite prísady do plastovej mixovacej nádoby a uzamknite ju do podstavca.
- Mixujte počas 40 sekúnd na stupni **M**.

## Zelené smoothie



- 1 zelené jablko (cca 100 g)
- šťava z jedného citróna (približne 20 g)
- 20 g kučeravého kelu
- 10 g zeleru
- 10 g listov koriandra
- 10 g ľanových semienok
- 1 g mletej škorice
- 250 g vlažnej vody

**Príslušenstvo:** Plastová nádoba a mixovací nôž  (červené tesnenie)

- Ošúpte jablko a nakrájajte ho na kúsky.
- Nakrájajte zeler na kúsky.
- Mixujte počas 60 sekúnd na stupni **M**.

## Čo robiť v prípade poruchy?

### Porucha:

Nadstavec nie je možné nasadiť a zaistiť na červenom pohone.

### Odstránenie:

- Skontrolujte, či je podstavec na nástroje správne nasadený.
- Umiestnite podstavec na nástroje na nádobu a zaistite tým, že ním otočíte až na doraz. → **Obr. 15**

**Dôležité:** Ak nebudete schopní opraviť poruchu svojpomocne, kontaktujte, prosím, náš zákaznícky servis. Zmeny vyhradené bez predchádzajúceho upozornenia.



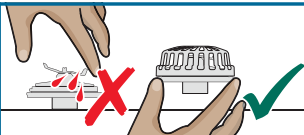
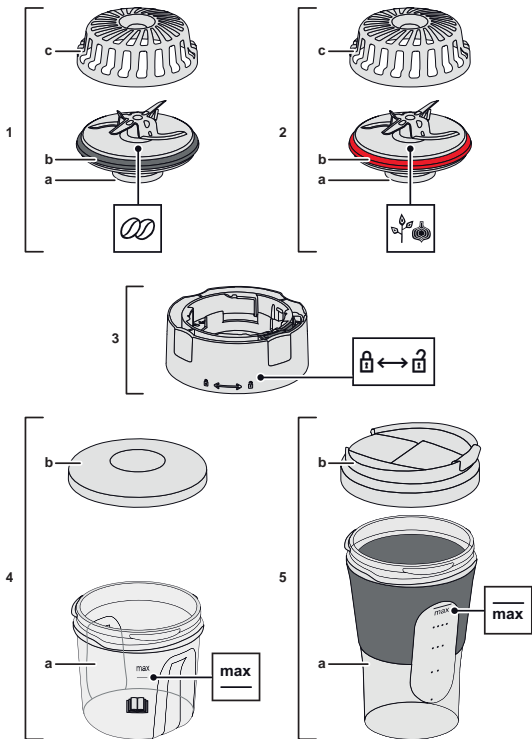

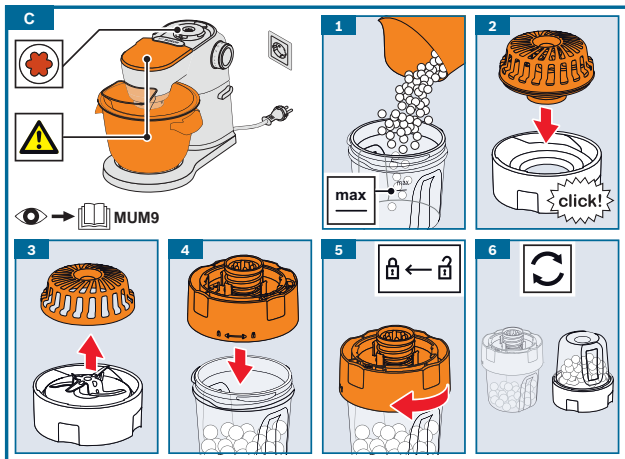
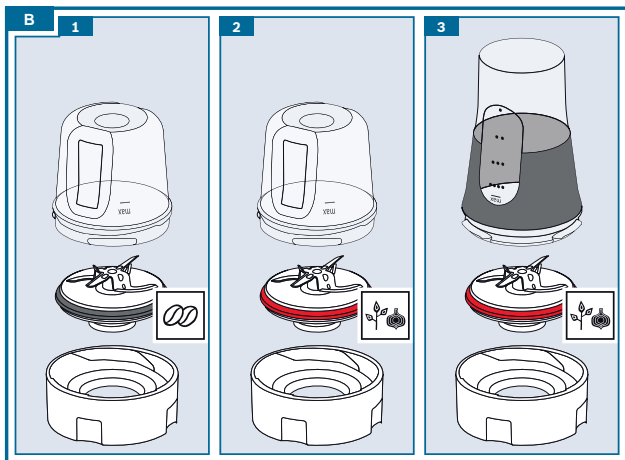

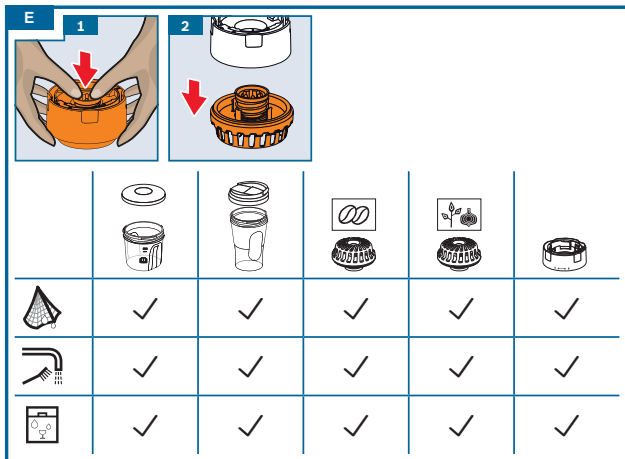
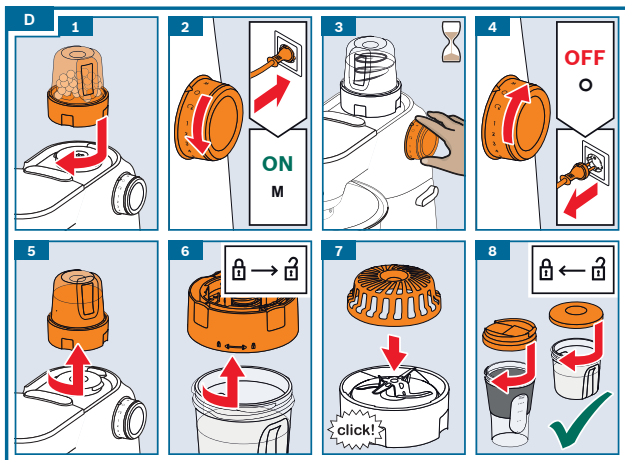









A



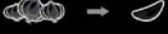



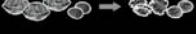

F						
						
			X	350 ml	60 s	M
			X	100 g	15 s	M
			X	100 g	5-10 s	M
		X		50 g	3 s	M
		X		10 x	3 s	M
		X	X	15 g	6 s	M
			X	50 g (2-3)	10 s	M
	X			60 g	60-80 s	M
		X	X	80 g	8 s	M
		X	X	100 g	4-10 s	M
	X			80 g	120 s	M
	X			60 g	60 s	M

**BOSCH**

Stvorené pre život

# Záručný list

firmy BSH domácí spotřebiče s.r.o.

**2 roky**záruka od výrobcu  
na všetky spotrebiče

Dovozca: BSH domácí spotřebiče s.r.o.

Radlická 350

158 00 Praha 5

Výrobok:	Produktové číslo: E-Nr.
	Poradové číslo: FD
Dátum predaja, pečiatka, podpis	Dátum montáže, pečiatka, podpis

Predajca je povinný úplne a čitateľne vyplniť všetky požadované údaje v záručnom liste v deň predaja spotrebiča. Neoddeliteľnou súčasťou tohto záručného listu je daňový doklad o predaji výrobku.

Záručný list je dokladom práv spotrebiteľa v zmysle Občianskeho zákonníka. Je súčasťou výrobku s výrobným číslom uvedeným na prednej strane tohto záručného listu, zvlášť v prípadoch dlhších než zákonom daná záručná lehota je záručný list jedným z dokázateľných prostriedkov práv užívateľa. Je v záujme spotrebiteľa, aby si skontroloval správnosť a úplnosť všetkých uvedených údajov, ako i to, či dostal od predajcu záručný list so správnym označením pre uvedený druh výrobku.

Odporúča sa, aby výrobky montoval a uviedol do prevádzky autorizovaný servis, ktorý poskytuje záruku odbornej montáže, predvedenie a preskúšanie výrobku.

Montáž a inštalácia spotrebiča musí byť vykonaná v súlade s vyhláškou ÚBP SR č. 718/2002 Z. z. súvisiacich predpisov a noriem v platnom znení.

Pred montážou výrobku je nutné, aby boli splnené všetky podmienky pre pripojenie na inžinierske siete podľa platných noriem a podľa návodu na použitie.

**Zápisy o uskutočnených opravách:**

Dátum objed. opravy	Dátum dokončenia	Číslo oprav. listu	Stručný opis poruchy

## Upozornenie pre predajcov

Predajca je povinný dať zákazníkovi platný doklad o predaji, kde bude uvedený dátum predaja a označenie spotrebiča, a súčasťou dokladu o kúpe tovaru je správne a úplne vyplnený záručný list v deň predaja výrobku. V prípade predpredajnej reklamácie je potrebné predložiť riadne vyplnený reklamačný protokol.

### Záručné podmienky

- na výrobok sa poskytuje záručná lehota **24 mesiacov** odo dňa zakúpenia výrobku kupujúcim
- spotrebiteľ je oprávnený chybu vytknúť do šiestich mesiacov od jej zistenia, najneskôr však do uplynutia záručnej lehoty
- pri reklamácií je podmienkou predložiť platný daňový doklad o kúpe výrobku (napr. pokladničný blok, faktúru a pod.)
- ak je výrobok používaný na iný než výrobcom stanovený účel alebo je výrobok používaný v rámci predmetu obchodnej činnosti, poskytujú sa záručná lehota 6 mesiacov odo dňa zakúpenia, keďže spotrebiče sú určené výhradne na použitie v domácnosti
- za chybu výrobku sa nepovažuje jeho nadmerné opotrebovanie a z toho vyplývajúce absencie niektorých pôvodných vlastností, ktoré boli spôsobené napr. zanedbaním bežnej údržby, čistenia, nadmerným používaním výrobku
- záručná lehota neplatí počas obdobia, keď kupujúci nemôže užívať tovar pre jeho chyby, za ktoré zodpovedá predávajúci
- ak nebude zistená žiadna porucha, na ktorú sa vzťahuje bezplatná záručná oprava, alebo bude zistená porucha nezavinená výrobcom, hradí náklady spojené s vyslaním servisného technika osoba, ktorá uplatnila nárok na túto opravu
- záručné opravy vykonávajú autorizované servisné strediská podľa zoznamu uvedeného v tomto záručnom liste

### Právo na bezplatnú opravu výrobku na náklady BSH domáci spotrebiče s.r.o., organizačná zložka Bratislava, zaniká, ak:

- je nečitateľný výrobný štítok alebo na výrobku chýba,
- údaje na doklade o predaji sa líšia od údajov uvedených na výrobnom štítku spotrebiča,
- výrobok bol namontovaný v rozpore s návodom na montáž, prípadne nebol dodržaný súlad s platnými STN alebo s návodom na obsluhu,
- výrobok bol neodborne namontovaný alebo nebol uvedený do prevádzky organizáciou oprávnenou v zmysle vyhlášky ÚBP SR č. 718/2002 Z. z., platí pre plynové spotrebiče a spotrebiče s elektrickým napájaním 400 V, ako i pre spotrebiče dodávané bez elektrického kábla, prípadne bez elektrickej koncovky,
- bola vykonaná konštrukčná zmena alebo zásah do výrobku neoprávnenou osobou,
- porucha na výrobku vznikla použitím neoriginálnych náhradných dielov alebo príslušenstva,
- ide o poškodenie: mechanické, nadmernou záťažou, v dôsledku vodného kameňa, neodborného zapojenia, živelnou pohromou, vonkajšími vplyvmi a pod.

### Vyhlásenie o hygienickej neškodnosti výrobku

**Všetky výrobky** distribuované spoločnosťou BSH domáci spotrebiče s.r.o., organizačná zložka Bratislava, prichádzajúce do styku s potravinami **spĺňajú požiadavky** o hygienickej neškodnosti podľa **európskej normy EC 1935/2004**. Toto vyhlásenie sa vzťahuje na všetky výrobky prichádzajúce do styku s potravinami uvedené v aktuálnom cenníku BSH domáci spotrebiče s.r.o., organizačná zložka Bratislava.

Symbol uvedený na výrobku alebo jeho obale upozorňuje na to, že výrobok po skončení jeho životnosti nepatrí k bežnému domácejmu odpadu, ale ho treba odovzdať do špeciálnej zberne odpadu na recyklovanie elektrických alebo elektronických spotrebičov. Vašou podporou správnej likvidácie pomáhate opäť získať cenné suroviny a chrániť tak životné prostredie. Ďalšie informácie o recyklovaní tohto výrobku získate na miestnom úrade, v zberni odpadu alebo v združení Envidom, ktoré zabezpečuje zber, prepravu, spracovanie, recykláciu a ekologické zneškodňovanie elektroodpadu v zmysle zákona.



## **Uistenie dovozcu o vydaní vyhlásenia o zhode**

Vážený zákazník,

Podľa zákona č. 264/1999 Z. z. Vás uistujeme, že na všetky výrobky distribuované spoločnosťou BSH domáci spotrebiče s. r. o. našim obchodným partnerom, bolo vydané prehlásenie o zhode v zmysle zákona č. 264/1999 Z. z. a príslušných nariadení vlády. Toto uistenie dovozcu o vydaní prehlásenia o zhode sa vzťahuje na všetky výrobky vrátane plynových spotrebičov, ktoré sú obsiahnuté v aktuálnom cenníku firmy BSH domáci spotrebiče s. r. o.

## **Kontakt na servis domácich spotrebičov BOSCH**

### **Dodávateľ:**

BSH domácí spotřebiče s.r.o. – organizačná zložka Bratislava

BSH domácí spotřebiče s.r.o.  
Radlická 350  
158 00 Praha 5

### **Prijem opráv:**

Tel.: +421 244 450 808  
Email: [opravy@bshg.com](mailto:opravy@bshg.com)

### **Objednávky príslušenstva a náhradných dielov:**

Tel.: +421 244 452 041  
Email: [dily@bshg.com](mailto:dily@bshg.com)

### **Zákaznícke poradenstvo:**

Tel.: +421 244 452 041  
Email: [bosch.spotrebice@bshg.com](mailto:bosch.spotrebice@bshg.com)

Aktuálne informácie o servise nájdete na internetových stránkach [www.bosch-home.com/sk](http://www.bosch-home.com/sk).

Tu máte možnosť si dojednať opravu pomocou online formulára.

