

Hisense

life reimagined

NÁVOD K OBSLUZE

Před použitím tohoto přístroje si důkladně přečtěte tento návod a uschovejte jej pro budoucí použití

RF749N4SWSE RF749N4SWFE

CS

Čeština

Děkujeme, že jste si vybrali výrobek značky Hisense. Jsme si jisti, že vám naše nová chladnička bude vyhovovat a bude se vám dobře používat. Před použitím spotřebiče však doporučujeme pečlivě si přečíst návod k použití, který obsahuje podrobnosti o instalaci a používání výrobku. Tento návod si uschovejte pro budoucí použití.

Obsah

BEZPEČNOST CHLADNIČKY.....	3
SOUČÁSTI A FUNKCE.....	11
POŽADAVKY NA INSTALACI.....	12
Požadavky na umístění.....	12
Elektrické požadavky.....	12
NÁVOD K INSTALACI.....	13
Vybalení chladničky.....	13
Dokončení instalace.....	13
Vyrovnání chladničky.....	13
Vyrovnání dveří.....	14
POUŽÍVÁNÍ CHLADNIČKY.....	14
Otevírání a zavírání dveří.....	14
Dávkovač vody.....	15
Používání ovládacích prvků.....	17
Funkce.....	20
Obecné informace o použití.....	20
PÉČE O CHLADNIČKU.....	22
Čištění.....	22
Světla.....	22
Dovolená a stěhování.....	23
Opětovná instalace/používání chladničky.....	23
ŘEŠENÍ PROBLÉMŮ.....	24
LIKVIDACE SPOTŘEBIČE.....	26

Bezpečnost chladničky

Vaše bezpečnost a bezpečnost ostatních je velmi důležitá.

V tomto návodu a na vašem spotřebiči jsme uvedli mnoho důležitých bezpečnostních zpráv. Vždy si přečtěte a dodržujte všechny bezpečnostní zprávy.



Toto je symbol výstrahy bezpečnosti.

Tento symbol vás upozorňuje na případná rizika, která mohou zabít nebo zranit vás i ostatní. Všechny bezpečnostní zprávy budou následovat za symbolem bezpečnostní výstrahy a buď slovem „NEBEZPEČÍ“, „VAROVÁNÍ“ nebo „UPOZORNĚNÍ“.

Tato slova znamenají:

NEBEZPEČÍ

Bezprostředně nebezpečná situace. Pokud nebudete okamžitě dodržovat, mohli byste být zabiti nebo vážně zraněni.

VAROVÁNÍ

Potenciálně nebezpečná situace, která, pokud se jí nezabrání, může mít za následek smrt nebo vážně zranění.

UPOZORNĚNÍ

Potenciální nebezpečná situace, která, pokud se jí nezabrání, může mít za následek mírné nebo lehké zranění.

Všechny bezpečnostní zprávy vám řeknou, jaké je potenciální nebezpečí, řeknou, jak snížit pravděpodobnost zranění a řeknou, co se může stát, pokud nebudete postupovat podle pokynů.



Informace o bezpečnosti a varování

Z důvodu vaší bezpečnosti a správného použití, ještě před instalací a prvním použitím spotřebiče, si pozorně přečtěte tento návod k obsluze, včetně těchto tipů a varování. Abyste zabránili nežádoucím chybám a nehodám, je důležité zajistit, aby se všechny osoby používající tento spotřebič důkladně seznámily s jeho obsluhou a bezpečnostními funkcemi. Uchovejte si tyto pokyny a v případě předání spotřebiče se ujistěte, zda zůstal tento návod ve spotřebiči tak, aby byl používán v průběhu celé životnosti a správně informoval o správném používání spotřebiče a bezpečnosti.

Z bezpečnostních důvodů a pro ochranu majetku dodržujte pokyny v tomto návodu, protože výrobce nenese žádnou zodpovědnost za poškození způsobené nedodržením těchto pokynů.

Bezpečnost dětí a jiných nezpůsobilých osob

➤ Podle standardu EN

Tento spotřebič mohou používat děti od 8 let a osoby s omezenými fyzickými, sensorickými nebo mentálními schopnostmi, nebo bez dostatečných zkušeností a znalostí, pokud jsou pod dohledem nebo byly poučeny o správném a bezpečném použití spotřebiče a porozuměly možným rizikům. Nedovolte dětem hrát si se spotřebičem. Čištění a údržbu nesmějí provádět děti bez dozoru. Děti ve věku od 3 do 8 let mohou vkládat a vyjímat položky z chladicích spotřebičů.

➤ Podle standardu IEC

Tento spotřebič není určen k používání osobám (včetně dětí) s omezenými fyzickými, sensorickými nebo mentálními schopnostmi, nebo bez dostatečných zkušeností a znalostí, pokud nejsou pod dohledem nebo byly poučeny o správném a bezpečném použití spotřebiče osobou zodpovědnou za jejich bezpečnost.

- Děti by měly být pod dozorem, aby se zajistilo, že si se spotřebičem nebudou hrát.
- Držte obalové materiály mimo dosah dětí, protože představují riziko udušení.
- V případě likvidace spotřebiče odpojte zástrčku od síťové zásuvky, odřízněte napájecí kabel (co nejdříve u spotřebiče) a sundejte dvířka, abyste zabránili úrazu dětí elektrickým proudem, nebo jejich uvěznění ve spotřebiči.
- Pokud tento spotřebič obsahující magnetická těsnění dvířek nahrazuje starší model s pružinovým zámkem (západkou) na dvířkách nebo víku, před likvidací starého spotřebiče znehodnoťte západku. Tímto zabráníte možnému uvěznění dětí ve spotřebiči.



Všeobecná bezpečnost

- Tento spotřebič je určen pro použití v domácnosti a podobném prostředí, jako jsou:
 - zaměstnanecké kuchyně v prodejnách, kancelářích nebo jiném pracovním prostředí;
 - farmy a klienti hotelů, motelů a jiné typy ubytovacího zařízení;
 - místa pro výdej snídaní;
 - cateringové a jiné podobné neprodejní akce.
- Ve spotřebiči neskladujte explozivní látky, jako jsou plechovky s hořlavými plyny.
- Pokud je poškozen napájecí kabel, musí ho vyměnit výrobce, servisní technik nebo podobně kvalifikovaná osoba, aby se zabránilo případnému nebezpečí.
- **VAROVÁNÍ** – Udržujte větrací otvory spotřebiče nebo vestavěného nábytku volné bez překážek.
- **VAROVÁNÍ** – K urychlení procesu odmrazování nepoužívejte mechanická zařízení jiná než doporučená výrobcem.
- **VAROVÁNÍ** – Zabraňte poškození chladicího okruhu.
- **VAROVÁNÍ** – Ve skladovacím prostoru spotřebiče nepoužívejte elektrické spotřebiče, pokud nejde o typ, který je doporučený výrobcem.
- Chladicí a izolační plyn je hořlavý. Likvidaci starého spotřebiče může provádět pouze autorizované servisní středisko. Nevystavujte ho ohni.
- **VAROVÁNÍ** – Při umístění spotřebiče se ujistěte, zda není napájecí kabel zachycený nebo poškozený.
- **VAROVÁNÍ** – Naplňujte pitnou vodu pouze pro nádobu na vodu.

- **VAROVÁNÍ** – Neumísťujte mnohočetné prenosné zásuvky alebo prenosné zdroje napájania na zadnú stranu spotrebiča.

Výměna LED světla

- **VAROVÁNÍ** – LED světlo nesmí být vyměněno uživatelem! Pokud je LED světlo poškozeno, požádejte o pomoc zákaznickou linku.

Chladivo

Chladicí isobutan (R600a), který je obsažen v chladicím okruhu spotrebiča, je přírodní plyn s vysokou kompatibilitou s životním prostředím, který je přece jen hořlavý. Během přepravy a instalace spotrebiča zabraňte poškození komponentů chladicího okruhu.

Chladivo (R600a) je hořlavé.

- **VAROVÁNÍ** – Chladničky v izolaci obsahují chladivo a chladicí plyny. Chladivo a chladicí plyny musí být likvidovány odborně, protože mohou způsobit poranění očí nebo vznícení. Před provedením správné likvidace se ujistěte, zda není potrubí chladicího okruhu poškozené.
- **VAROVÁNÍ** – Potraviny se musí před vložením do chladničky zabalit a tekutiny musí být baleny do láhví nebo uzavřených nádob, aby se předešlo problému, protože designová struktura výrobku se nečistí snadno.



Varování: Riziko požáru/hořlavé materiály

Pokud by došlo k poškození chladicího okruhu:

- Vyhněte se otevřenému ohni a zdrojům vznícení. Důkladně vyvětrejte místnost, ve které se spotrebič nachází.

Je nebezpečné měnit nebo upravovat spotrebič jakýmkoliv způsobem.

Jakékoliv poškození napájecího kabelu může vést ke zkratu, požáru a/nebo zasažení elektrickým proudem.

Elektrická bezpečnost

- Napájecí kabel nesmí být prodlužován.
- Ujistěte se, zda není zástrčka napájecího kabelu poškozená. Rozdrčená nebo poškozená zástrčka se může přehřívat a způsobit požár.
- Ujistěte se, zda máte volný přístup k zástrčce spotřebiče.
- Netahejte za napájecí kabel.
- Pokud je elektrická zásuvka uvolněná, nepřipojujte k ní zástrčku. Hrozí riziko zasažení elektrickým proudem nebo vzniku požáru.

Nesmíte používat tento spotřebič bez krytu vnitřního osvětlení.

- Chladnička je určena pouze na napájení z jedné fáze střídavého proudu s hodnotami 220~240 V/50 Hz. Pokud je kolísání napětí v místě bydliště uživatele tak velké, že přesahuje výše uvedené limity, z bezpečnostních důvodů použijte pro chladničku automatický napěťový regulátor s více než 350 W. Chladnička musí být vybavena speciální napájecí zástrčkou namísto běžné s jinými elektrickými spotřebiči. Zástrčka musí odpovídat zásuvce s uzemňovacím kontaktem.

Běžné použití

- Ve spotřebiči neskladujte hořlavé plyny ani tekutiny. Hrozí riziko exploze.
- Ve spotřebiči nepoužívejte jiné elektrické spotřebiče (např. elektrický výrobek zmrzliny, mixéry atd.).
- Při odpojování spotřebiče z elektrické zásuvky, vždy tahejte za zástrčku. Netahejte za kabel.
- Do blízkosti plastových dílů tohoto spotřebiče nedávejte horké předměty.

- Nedávejte žádné předměty do blízkosti vzduchových otvorů v zadní stěně.
- Balené mrazené potraviny skladujte v souladu s pokyny výrobce mrazených potravin.
- Měli byste striktně dodržovat doporučení týkající se skladování ve spotřebiči od výrobce. Viz příslušné pokyny o skladování.
- Do mrazícího prostoru nedávejte sycené nebo šumivé nápoje, protože vytvářejí tlak na nádobu, která může explodovat, což může vést k poškození spotřebiče.
- Nekonzumujte mrazené pokrmy ihned po vyjmutí z mrazničky, můžete se poranit.
- Neumisťujte spotřebič na přímé sluneční světlo.
- Držte hořící svíčky, lampy a jiné předměty s otevřeným ohněm v dostatečné vzdálenosti od spotřebiče, abyste zabránili riziku požáru.
- Spotřebič je určen na uskladnění pokrmů a/nebo nápojů v běžné domácnosti podle popisu v návodu. Spotřebič je těžký. Zvyšte pozornost při jeho přemísťování.
- Nevyjímejte ani se nedotýkejte položek v prostoru mrazení, pokud máte vlhké/mokrý ruce, protože to může vést k poraněním pokožky nebo popáleninám z mrazu.
- Nikdy nepoužívejte dno, zásuvky, dvířka apod. na stoupání nebo jako podpěru.
- Mrazené potraviny, nesmějí být po rozmrazení znovu zmrazeny.
- Nekonzumujte ledové nanuky nebo kostky ledu hned po vyjmutí z mrazničky, protože byste si tak mohli poranit ústa a rty.
- Abyste zabránili pádu předmětů a zranění nebo poškození spotřebiče, nepřetěžujte přihrádky dvířek ani do zásuvek nedávejte nadměrné množství potravin.

- **VAROVÁNÍ** — Potraviny je třeba před vložením do chladničky zabalit do sáčků. Kapaliny musí být skladovány v láhvích nebo uzavřených nádobách, aby se zabránilo jejich rozlití, protože konstrukční struktura produktu se nedá snadno vyčistit.
- Tento chladicí spotřebič není určen k použití jako vestavný spotřebič.



Upozornění!

Péče a čištění

- Před údržbou, vypněte spotřebič a odpojte zástrčku od elektrické zásuvky.
- Spotřebič nečistěte kovovými předměty, parními čističi, éterickými oleji, organickými rozpouštědly ani drsnými čističi.
- Na odstraňování námrazy ze spotřebiče, nepoužívejte ostré předměty. Použijte plastovou škrabku.

Instalace Důležité!

- Při připojení k elektrické síti buďte opatrní, dodržujte pokyny v tomto návodu.
- Spotřebič vybalte a zkontrolujte ho z hlediska viditelných poškození. Pokud je spotřebič poškozený, nepřipojujte ho. Oznamte případné poškození v místě zakoupení. V tomto případě si nechte obalový materiál.
- Doporučuje se počkat několik hodin, před připojením spotřebiče, aby se olej v kompresoru ustálil.
- Okolo spotřebiče zajistěte dostatečné větrání, v opačném případě může docházet k přehřívání. K dosažení dostatečného větrání dodržujte pokyny k instalaci. Pokud je to možné, zadní stěna spotřebiče by neměla být velmi blízko stěny a neměl by se dotýkat horkých částí (kompresor, kondenzátor), aby se zabránilo riziku požáru, dodržujte příslušné pokyny k instalaci.

- Spotřebič nesmí být umístěn v blízkosti radiátorů nebo sporáků.
- Po instalaci spotřebiče se ujistěte, zda je zástrčka snadno přístupná.

Servis

- Všechny elektrické činnosti ohledně servisu spotřebiče musí provádět kvalifikovaný servisní technik, nebo kompetentní osoba.
- Tento spotřebič může opravovat pouze autorizované servisní středisko a mohou se používat pouze originální náhradní díly.

1. Pokud je spotřebič Frost Free.

2. Pokud spotřebič obsahuje mrazicí prostor.

Čištění dávkovače vody (speciálně pro výrobky s dávkovačem vody):

- Vyčistěte zásobník na vodu, pokud se nepoužíval 48 hodin; propláchněte vodovodní systém připojený k přívodu vody, pokud voda nebyla čerpána 5 dní.

VAROVÁNÍ!

- Potraviny je třeba před vložením do chladničky zabalit do sáčků. Kapaliny musí být skladovány v láhvích nebo uzavřených nádobách, aby se zabránilo jejich rozlití, protože konstrukční struktura produktu se nedá snadno vyčistit.

Správná likvidace staré chladničky

VAROVÁNÍ

Nebezpečí udušení

Odstraňte dveře ze staré chladničky. V opačném případě může dojít k úmrtí nebo poškození mozku.

DŮLEŽITÉ: Uvěznění a udušení dítěte není problémem, k němuž docházelo výhradně v minulosti. Vyrazené nebo opuštěné chladničky jsou stále nebezpečné - i když budou stát „jen pár dní“. Pokud se zbavujete staré chladničky, dodržujte tyto pokyny, abyste předešli nehodám.

Než vyhodíte starou chladničku nebo mrazničku:

- Sundejte dveře.
- Ponechte police na místě, aby děti nemohly snadno vlézt dovnitř.

Důležité informace o likvidaci chladiv:

Chladničku zlikvidujte v souladu se státními a místními předpisy. Chladiva musí vypouštět licencovaný technik s certifikátem EPA v souladu se zavedenými postupy.

Součásti a funkce

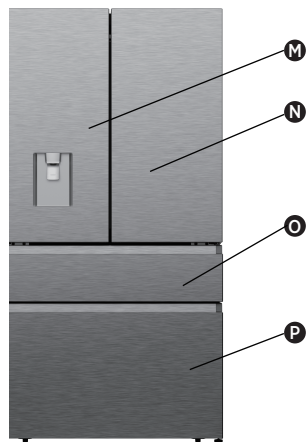
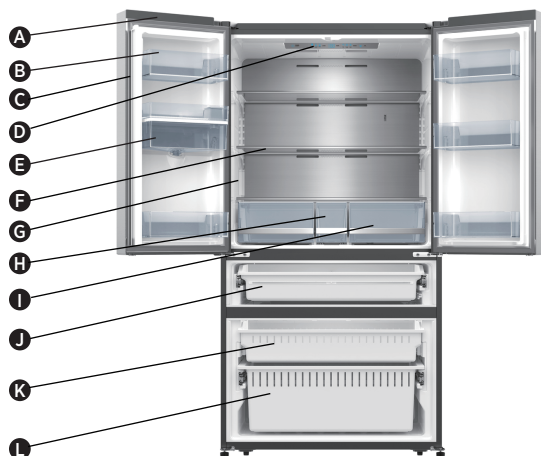

- | | | |
|--|-----------------------------------|---------------------------------|
| A Modul Wi-Fi | F Skleněná police | L Zásuvka mrazničky dole |
| B Koš ve dveřích chladničky | G Světlo chladničky | M Dveře chladničky levé |
| C Rotační odlučovač | H Úložná zásuvka uprostřed | N Dveře chladničky pravé |
| D LED osvětlení a ovládací panel chladničky | I Úložná zásuvka | O Dveře My Fresh Choice |
| E Nádrž na vodu | J Zásuvka My Fresh Choice | P Dveře mrazničky |
| | K Zásuvka mrazničky | |

Poznámka: Váš model může vypadat jinak než je zobrazeno na tomto a dalších obrázcích v této příručce, a to v závislosti na vlastnostech vašeho modelu.

Poznámka: Chcete-li dosáhnout co nejlepší energetické účinnosti výrobku, umístěte všechny police a zásuvky do původní polohy podle obrázku výše.

Požadavky na instalaci

Požadavky na umístění

VAROVÁNÍ



Nebezpečí výbuchu a požáru

Hořlavé materiály a výpary, například benzín, uchovávejte mimo dosah spotřebiče. Pokud tak neučiníte, může dojít k úmrtí, výbuchu nebo požáru.

DŮLEŽITÉ: Tato chladnička je určena pouze pro vnitřní použití v domácnosti.

Teplota

Tato chladnička je určena pro použití na místech, kde se teplota pohybuje od minimálně 16°C do maximálně 43°C. Preferovaný rozsah teploty v místnosti pro optimální výkon, který snižuje spotřebu elektrické energie a poskytuje vynikající chlazení, je mezi 16°C a 32°C.

Doporučujeme, abyste chladničku neinstalovali v blízkosti zdroje tepla, jako je trouba nebo radiátor.

Exteriér a rozměry

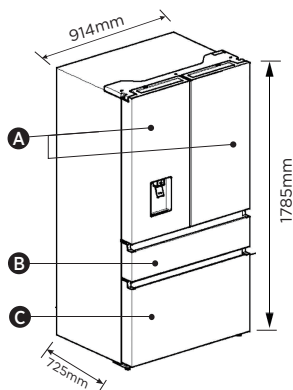

- A** Dveře chladničky
- B** Dveře My Fresh Choice
- C** Dveře mrazničky

Ventilace

Pro efektivní provoz je nutná dostatečná cirkulace vzduchu kolem chladničky.

Pro zajištění správného větrání dodržujte doporučené vzdálenosti.

Doporučené vzdálenosti

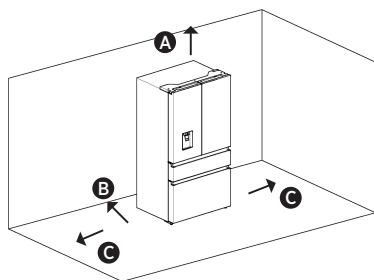

- A** 100mm nad
- B** 50mm za sebou
- C** 50mm na každé straně

Poznámka: Pokud chladničku umístíte vedle pevné stěny, ponechte minimální prostor 1471,4 mm, aby se dveře mohly otevírat.

Elektrické požadavky

VAROVÁNÍ



Nebezpečí úrazu elektrickým proudem

Zapojte do uzemněné 3kolíkové zásuvky. Neodstraňujte zemnicí kolík ze zástrčky napájecího kabelu. Nepoužívejte adaptér. Nepoužívejte prodlužovací kabel. Nedodržení tohoto pokynu může mít za následek smrt, požár nebo úraz elektrickým proudem.

Před přemístěním chladničky na konečné místo provozu je důležité se ujistit, že máte správné elektrické připojení.

Doporučená metoda uzemnění

Je zapotřebí uzemněný elektrický zdroj 220–240 V, 50 Hz, pouze střídavý proud s pojistkami 15 nebo 20 A. Doporučuje se zřídit samostatný okruh sloužící pouze pro chladničku. Používejte zásuvku, kterou nelze vypnout vypínačem. Nepoužívejte prodlužovací kabel.

POZNÁMKA: Před jakoukoli instalací nebo čištěním odpojte chladničku od zdroje elektrické energie. Po skončení práce znovu připojte chladničku ke zdroji elektrické energie a nastavte ovládací prvky teploty na požadované nastavení.

Návod k instalaci

Vybalení chladničky

VAROVÁNÍ



Nebezpečí požáru nebo výbuchu

Neprorážejte chladicí trubice.
Pečlivě dodržujte pokyny pro manipulaci.
Použité hořlavé chladivo.
Pokud tak neučiníte, může dojít k úmrtí,
výbuchu nebo požáru.

DŮLEŽITÉ: Při přemísťování chladničky s ní zacházejte opatrně, abyste nepoškodili chladicí potrubí nebo nezvýšili riziko úniku.

VAROVÁNÍ

Nebezpečí nadměrné hmotnosti

K přesunu a instalaci chladničky použijte dvě nebo více osob.
V opačném případě může dojít k poranění zad nebo jinému zranění.

Odstranění obalu

- Před zapnutím chladničky odstraňte z povrchu zbytky lepicí pásky a lepidla. Prsty potřete lepidlo malým množstvím tekutého mýdla na nádobí. Otrete je teplou vodou a osušte.
- **POZNÁMKA:** K odstranění pásky nebo lepidla nepoužívejte ostré nástroje, alkohol, hořlavé tekutiny ani abrazivní čisticí prostředky. Tyto výrobky mohou poškodit povrch chladničky. Další informace naleznete v části „Bezpečnost chladničky“.
- Zlikvidujte/recyklujte všechny obalové materiály.
- Pokud byla chladnička po určitou dobu umístěna ve vodorovné nebo nakloněné poloze, počkejte 4 hodiny, než ji zapojíte, aby se olej usadil v kompresoru.

Při stěhování chladničky:

Vaše chladnička je těžká. Při přenášení chladničky za účelem čištění nebo servisu nezapomeňte zakrýt podlahu lepenkou nebo tvrdou deskou, aby nedošlo k jejímu poškození. Při přemísťování chladničku vždy vytáhněte rovně.
Při přenášení chladničky s ní nehybejte a nechoďte po ní, mohlo by dojít k poškození podlahy.

Čištění před použitím

Po odstranění všech obalových materiálů vyčistěte vnitřek chladničky před jejím použitím. Viz pokyny k čištění v části „Péče o chladničku“.

Důležité informace o skleněných policích a krytech:

Skleněné police nebo kryty nečistěte teplou vodou, když jsou studené. Police a kryty se mohou při náhlých změnách teploty nebo nárazu, například při nárazu, rozbít. Tvrzené sklo je navrženo tak, aby se roztříštilo na mnoho malých kousků o velikosti oblázku. Jde o normální jev. Skleněné police a kryty jsou těžké. Při jejich vyjímání používejte obě ruce, abyste je neupustili.

Umístění při instalaci

• Tento spotřebič funguje dobře za teplotních podmínek N až ST. Spotřebič nemusí fungovat správně, pokud je ponechán delší dobu při teplotě vyšší nebo nižší než uvedený rozsah.

Klimatická třída	Okolní teplota
SN	+10°C až +32°C
N	+16°C až +32°C
ST	+16°C až +38°C
T	+16°C až +43°C

Dokončení instalace

VAROVÁNÍ



Nebezpečí úrazu elektrickým proudem

Zapojte do uzemněné 3kolíkové zásuvky. Neodstraňujte zemnicí kolík ze zástrčky napájecího kabelu.
Nepoužívejte adaptér.
Nepoužívejte prodlužovací kabel. Nedodržení tohoto pokynu může mít za následek smrt, požár nebo úraz elektrickým proudem.

1. Zapojte do uzemněné 3kolíkové zásuvky.
POZNÁMKA: Chladnička začne fungovat, jakmile je připojena k napájení.
2. Přemístěte chladničku na její konečné místo a dbejte na dodržení doporučené vzdálenosti.

Vyrovnaní chladničky (v případě potřeby)

Pro zachování optimálního výkonu a vzhledu by měla chladnička stát vodorovně.

1. Otáčením vyrovnávacích nožiček na spodní, přední straně skříně zvedněte nebo snižte danou stranu chladničky, dokud nebude chladnička v rovině ze strany na stranu.
2. Otočte oběma nohama o stejnou hodnotu, abyste mírně zvedli přední část chladničky. Dveře se tak budou snadněji zavírat.

POZNÁMKA: Když někdo zatlačí na horní část chladničky, odlehčí se vyrovnávací nožičky. To usnadňuje otáčení nohou.

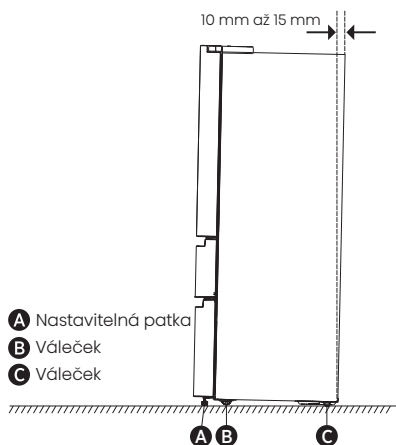

Otáčením nastavitelných nožiček ve směru hodinových ručiček chladničku zvednete, otáčením proti směru hodinových ručiček ji

snížíte. Chcete-li se ujistit, že se dveře automaticky zavírají, nakloňte horní část chladničky asi o 10 až 15 mm dozadu. V případě potřeby nastavte nožičky pomocí klíče.

Vyrovnání dveří (v případě potřeby)

Těsnění slouží k vyrovnání dveří, najdete je v sáčku s návodem.

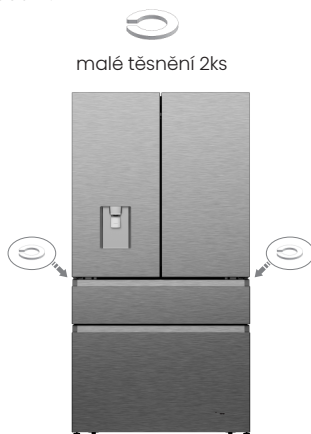

Používání chladničky

Otvírání a zavírání dveří

Zajištění prostoru pro otevření dveří

Ujistěte se, že máte před chladničkou dostatek místa, abyste mohli otevřít dveře.

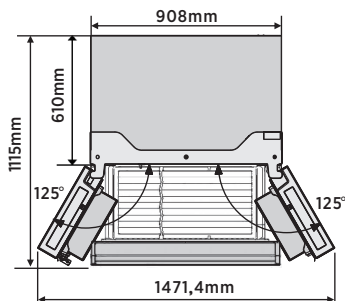

Čtyři dveře lze otvírat a zavírat samostatně nebo společně.

- Na levé straně dveří chladicího oddílu je sloupek.
- Při zavírání levých dveří se sloupek sklopí za pravé dveře a spojí je.
- Teplota rámu dveří je řízena tak, aby se zabránilo vzniku vlhkosti na sloupku.

Teplota povrchu může být vysoká, což je normální a nemá to vliv na výkon chladničky.

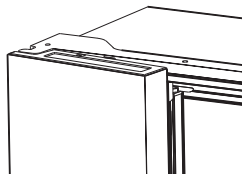

POZNÁMKA: Před zavřením levých dveří se ujistěte, že je sloupek sklopen dovnitř. Pokud je sloupek vytažen, může se při pokusu o zavření dveří poškodit.

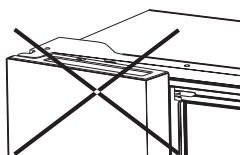

Dávkovač vody

Zásobník na vodu umístěný ve dveřích chladničky slouží k uchování pitné vody. Tato funkce umožňuje snadné chlazení vody bez nutnosti otevírání chladničky. Měli byste být informováni o následujících tipech.

• Před použitím

Před prvním použitím tohoto spotřebiče vyčistěte části dávkovače vody.

1. Pevně uchopte obě strany nádrčky na vodu a poté opatrně vytáhněte nádrčku na vodu třepáním nahoru a dolů.
2. Odšroubujte hlavu, vyčistěte ji a vnitřek nádrčky na vodu (včetně velkého a malého víka).
3. Sušte je přirozeným způsobem nebo pomocí sušičky.

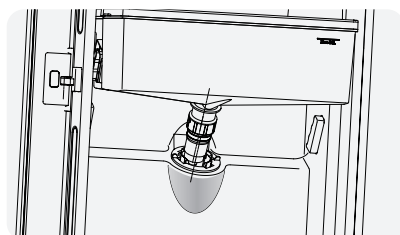
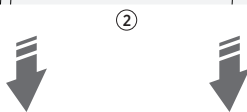
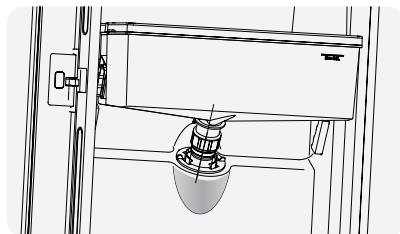
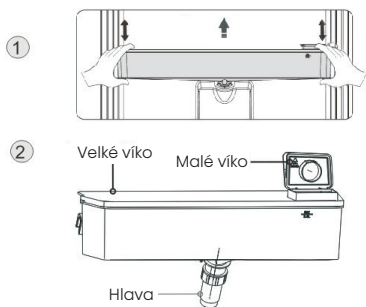

3

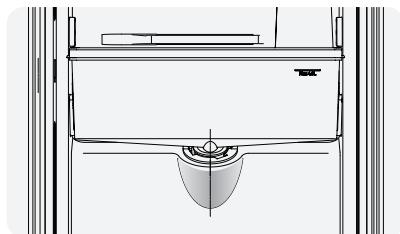

4

• Sestavení strážek

Po vyčištění sestavte tyto díly dohromady v opačném pořadí než při čištění a poté je namontujte na dveře podle následujícího postupu.

1. Zasuňte hlavičku do otvoru ve dveřích.
2. Nádrž namontujte podél vodítek na dveřích.
3. Stiskněte obě strany nádrže.
4. Jakmile uslyšíte zvuk kliknutí, znamená to, že instalace byla dokončena.

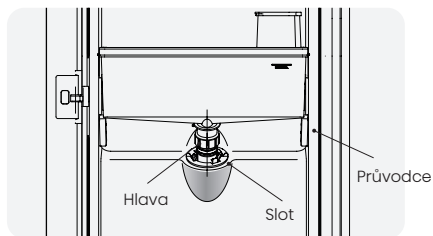

1

• Plnění vody

Před naplněním pitné vody do zásobníku na vodu se ujistěte, že je zásobník na vodu stabilní a ve správné poloze.

Upozornění!

Naplňte zásobník vodou do objemu 4L (což je doporučené množství). Tuto úroveň nepřekračujte.

V opačném případě může při zavření víka přetéct.

Doporučujeme naplnit vodu následujícím způsobem.

Otevřete malé víko jeho otočením a naplňte vodu z přívodu velkého víka, nezapomeňte po dokončení plnění vody otočit malé víko zpět do původní polohy.

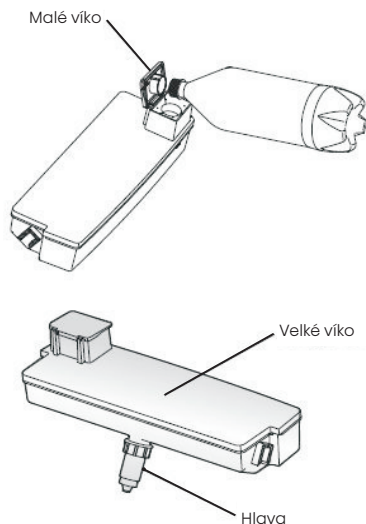

Varování!

- Při plnění vodou se nedotýkejte jiných částí, které by mohly způsobit únik vody.
- Ostatní nápoje (mléko, džusy, sycené nápoje atd.) nebyly navrženy k doplnění s výjimkou pitné vody, zejména nápoje obsahující částice (což může vést k selhání funkce).
- Do zásobníku na vodu bylo zakázáno napouštět horkou vodu.

• Čerpání vody

Pro čerpání vody pod dávkovačem vody byste měli používat správné šálky/sklenice.



Varování!

- Netlačte páčku dávkovače vody dopředu, aniž byste pod ní měli sklenici či šálek, protože by mohlo dojít k rozlití vody.
- Abyste zabránili úniku studeného vzduchu ze skříňky, nechte části dávkovače vody (zejména zásobník vody a hlavici) stále nainstalované, i když se dávkovač vody nepoužívá.

• Čištění

1. Opatrně vyjměte nádržku na vodu ze dveří a poté nádržku, víko a hlavu lehce omyjte ve vodě.
2. Po úspěšném vyčištění spotřebiče byste jej měli vysušit přiloženým sušením nebo pomocí sušičky.
3. Pokud jste dávkovač vody používali mnohokrát, může voda v přijímací nádržce kapat na podlahu, což může způsobit, že podlaha bude mokrá, a před přetečením byste měli nádržku pravidelně čistit suchým ručníkem.



Nádrž pro příjem

Používání ovládacích prvků

Spotřebič používejte podle následujících ovládacích předpisů, váš spotřebič má odpovídající funkce a režimy jako ovládací panely zobrazené na obrázcích níže. Po prvním zapnutí spotřebiče začne fungovat podsvícení ikon na panelu displeje. Pokud nebyla stisknuta žádná tlačítka a dveře jsou zavřené, podsvícení se vypne.

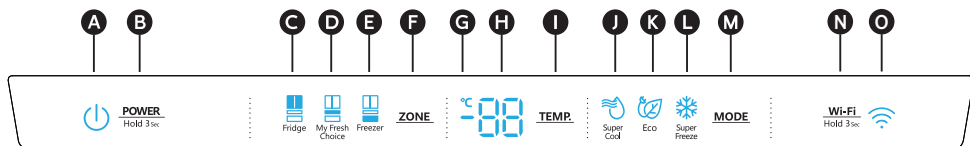

- | | | | |
|--|--|---------------------------------|-----------------------------|
| A Ikona napájení | D Ikona teploty v přihrádce My Fresh Choice | G Ukazatel stupně Celsia | L Ikona Super Freeze |
| B Řízení napájení | E Ikona teploty v mrazicím prostoru | H Teplota | M Řízení režimu |
| C Ikona teploty v prostoru chladničky | F Výběr zóny | I Regulace teploty | N Ovládání Wi-Fi |
| | | J Ikona Super Cool | O Ikona Wi-Fi |
| | | K Ekologická ikona | |

NAPÁJENÍ

Stisknutím a podržením tlačítka „**POWER** Hold 3sec“ po dobu 3 sekund zapnete nebo vypnete funkci napájení. Když je zapnutá funkce napájení, rozsvítí se ikona „**POWER**“ a na panelu displeje se zobrazí „**POWER**“.

POZNÁMKA: Když je zapnutá funkce napájení, chladnička přestane chladit.

Nastavení teplot v přihrádkách

Když nastavíte teplotu, nastavíte průměrnou teplotu pro celou přihrádku. Skutečné teploty v přihrádkách se mohou lišit od zobrazených teplot v závislosti na množství a umístění uložených potravin a na okolní teplotě v místnosti.

Doporučené nastavení teploty

- Oddíl chladničky: 4°C
- Přihrádka Fresh Choice: -7°C
- Mrazicí prostor: -18°C

Teplota v chladicím prostoru (chladnička)

1. Opakovaně stiskněte tlačítka „**ZONE**“, dokud se nezobrazí ikona Fridge „**Fridge**“.
2. Když je chladnička zapnutá, rozsvítí se ikona „**Fridge**“ a opakovaným stisknutím tlačítka „**TEMP.**“ procházíte dostupná nastavení teploty od 8°C do 2°C.

POZNÁMKA: Každým stisknutím tlačítka se nastavení sníží o jeden stupeň.

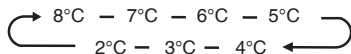

3. Jakmile se zobrazí požadované nastavení teploty, uvolněte ovládací tlačítka „**TEMP.**“.

Teplota v přihrádce My Fresh Choice

1. Opakovaně stiskněte tlačítka „**ZONE**“, dokud se nezobrazí ikona My Fresh Choice „**My Fresh Choice**“.
2. Když je zapnutá funkce My Fresh Choice, svítí ikona „**My Fresh Choice**“ a opakovaným stisknutím tlačítka „**TEMP.**“ můžete procházet dostupná nastavení teploty od 5°C do -18°C.

POZNÁMKA: Každým stisknutím tlačítka se nastavení sníží o jeden stupeň.

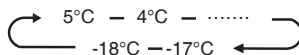

3. Jakmile se zobrazí požadované nastavení teploty, uvolněte ovládací tlačítka „**TEMP.**“.

Teplota v mrazicím prostoru

1. Opakovaně stiskněte tlačítka „**ZONE**“, dokud se nezobrazí ikona Freezer „**Freezer**“.
2. Když je zapnutá funkce Mraznička, svítí ikona „**Freezer**“ a opakovaným stisknutím tlačítka „**TEMP.**“ procházíte dostupná nastavení teploty od -14°C do -24°C.

POZNÁMKA: Každým stisknutím tlačítka se nastavení sníží o jeden stupeň.

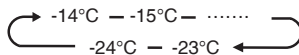

3. Jakmile se zobrazí požadované nastavení teploty, uvolněte ovládací tlačítka „**TEMP.**“.

Super Cool

Funkce Super Cool pomáhá udržet potraviny uložené v chladničce na nastavené teplotě v období vysoké spotřeby, velkého množství potravin nebo dočasně vysoké teploty v místnosti.

Funkce Super Cool snižuje teplotu v prostoru chladničky.

1. Tuto funkci aktivujete stisknutím tlačítka „MODE“. Rozsvítí se ikona „“ a na ukazateli teploty chladničky se zobrazí 2°C.
2. Funkce Super Cool se automaticky vypne po 3 hodinách.
3. Když je funkce Super Cool zapnutá, můžete ji vypnout stisknutím tlačítka „MODE“ nebo nastavením teploty chladničky. Pokud chcete funkci Super Cool vypnout ručně, vrátí se nastavená teplota v chladničce na předchozí nastavení.

Super Freeze

Funkce Super Freeze rychle sníží teplotu v mrazničce, takže potraviny se zmrazí rychleji než obvykle. Tato funkce také pomáhá udržet vitamíny a výživné látky v čerstvých potravinách po delší dobu čerstvé.

1. Opakovaně stiskněte tlačítko „MODE“, dokud se nezobrazí ikona Super Freeze. Tuto funkci aktivujete stisknutím tlačítka „MODE“. Rozsvítí se ikona „“ a teplota mrazničky je nastavena na -24°C.
2. Funkce Super Freeze se automaticky vypne po 52 hodinách.
3. Když je funkce Super Freeze zapnutá, můžete ji vypnout stisknutím tlačítka „MODE“ nebo nastavením teploty mrazničky. Pokud chcete funkci Super Freeze vypnout ručně, nastavení teploty mrazničky se vrátí na předchozí nastavení.

POZNÁMKA: Při výběru funkce Super Freeze dbejte na to, aby v mrazicím prostoru nebyly žádné nápoje v lahvích nebo plechovkách (zejména sycené nápoje). Lahve a plechovky mohou explodovat.

Eco

Stisknutím tlačítka „MODE“ zapnete funkci Eco, ikona „“ se rozsvítí.

Když je zapnutá funkce Eco, teplota chladničky se automaticky přepne na 6°C a teplota mrazničky se automaticky přepne na -17°C, teplota v přihrádce My Fresh Choices je neměnná.

Když je funkce Eco zapnutá, můžete ji přepnout stisknutím tlačítka „MODE“ nebo nastavením teploty v chladničce/mrazničce, nastavení teploty v chladničce se vrátí na předchozí nastavení.

Alarm otevřených dveří

Pokud jsou dveře otevřené déle než 2 minuty, ozve se varovný signál a na ovládacím panelu se zobrazí „“. Alarm se ozve třikrát každou minutu po dobu 8 minut.

- Chcete-li alarm vypnout, zavřete úplně všechny dveře.

Demo režim

Demo režim je určen pro vystavení v obchodě a zabraňuje tomu, aby chladnička vytvářela chladný vzduch. V tomto režimu vypnutého chlazení se může zdát, že chladnička pracuje, ale nevytváří chladný vzduch. Na panelu displeje se zobrazí následující speciální segmenty.



Chcete-li vypnout demo režim, stiskněte a podržte současně tlačítka „POWER“ a „Wi-Fi“ po dobu 3 sekund a buzáček vydá dlouhý zvuk.

Funkce Wi-Fi

Tento spotřebič lze ovládat na dálku pomocí chytrého telefonu nebo tabletu.

Pokud spotřebič není připojen k domácí síti, bude fungovat jako běžný spotřebič.

Co potřebujete k připojení spotřebiče?

- Signál místní bezdrátové sítě (Wi-Fi) by měl být v místě instalace spotřebiče dostatečně silný.
- Domácí síťový router musí být připojen k internetu a na spotřebiči musí být aktivována funkce Wi-Fi.
- Chytrý telefon/tablet musí být připojen k internetu.
- Operační systém vašeho chytrého telefonu/tabletu by měl být kompatibilní s aplikací ConnectLife.

STAV WI-FI SPOTŘEBIČE

Dostupné jsou tři stavy Wi-Fi popsané níže, podle příslušných kroků můžete aktivovat zobrazovací panel.

• PŘIPOJENÍ SPOTŘEBIČE K WI-FI

Po aktivaci funkce Wi-Fi připojte zařízení k domácímu směrovači, abyste mohli spotřebič propojit s mobilní aplikací ConnectLife.

Krok 1: Nastavte spotřebič na normální provoz. Dotkněte se tlačítka „Wi-Fi“ na dobu přibližně 3 sekund. Do nabídky připojení k síti jste vstoupili, když se na displeji zobrazí „“.

Krok 2: Dotkněte se tlačítka „MODE“ a do 60 sekund vyberte možnost „“.

Krok 3: Dotykem tlačítka „Wi-Fi“ potvrdíte výběr režimu. Symbol Wi-Fi začne blikat a síť tohoto spotřebiče je zapnutá pro připojení po dobu 5 minut.

Krok 4: Pokud svítí symbol Wi-Fi, znamená to, že připojení Wi-Fi proběhlo úspěšně. Displej se vrátí do normálního režimu.

• SPOTŘEBIČ SPÁROVANÝ S VÍCE UŽIVATELI

Spotřebič lze spárovat s mobilním zařízením. Jednoduše spárujte jiného uživatele se spotřebičem. K provedení spárování je třeba, aby byl spotřebič již dříve nastaven a připojen k domácí síti. Pokud ne, vraťte se zpět a vyberte možnost NASTAVIT SPOTŘEBIČ.

Krok 1: Nastavte spotřebič na normální provoz. Dotkněte se tlačítka „Wi-Fi
Hold 3sec“ na dobu přibližně 3 sekund. Do nabídky připojení k síti jste vstoupili, když se na displeji zobrazí „“.

Krok 2: Dotkněte se tlačítka „MODE“ a do 60 sekund vyberte možnost „“.

Krok 3: Dotykem tlačítka „Wi-Fi
Hold 3sec“ potvrďte výběr režimu. Síť pro SPÁROVÁNÍ tohoto spotřebiče je nyní otevřena pro připojení, a to po dobu 5 minut.

Krok 4: Když se displej vrátí do normálního stavu, znamená to, že SPÁROVÁNÍ proběhlo úspěšně.

• ZRUŠIT VAZBU VŠECH UŽIVATELŮ SPOTŘEBIČE

Aktivací této funkce se vymažou informace o uživateli uložené ve spotřebiči, spotřebič bude odstraněn ze všech uživatelských účtů spárovaných aplikací.

Krok 1: Nastavte spotřebič na normální provoz. Dotkněte se tlačítka „Wi-Fi
Hold 3sec“ na dobu přibližně 3 sekund. Do nabídky připojení k síti jste vstoupili, když se na displeji zobrazí „“.

Krok 2: Dotkněte se tlačítka „MODE“ a do 60 sekund vyberte možnost „“.

Krok 3: Dotykem tlačítka „Wi-Fi
Hold 3sec“ potvrďte výběr režimu pro realizaci odpojení a doba distribuční sítě je až 5 minut.

Krok 4: Po odpojení zařízení automaticky přejde do stavu distribuční sítě, ikona „“ bliká a doba distribuční sítě je až 5 minut.

Informace!

Před pokusem o nastavení připojení ke spotřebiči doporučujeme stáhnout a nainstalovat mobilní aplikaci a vytvořit účet ConnectLife.

Aplikace ConnectLife

Aplikaci ConnectLife si můžete zdarma stáhnout z obchodu Apple App Store nebo Google Play Store.



Instalace aplikace ConnectLife

1. V telefonu/tabletu přejděte do App Store (v zařízeních Apple), AppGallery (v zařízeních Huawei) nebo Google Play Store (v zařízeních Android).
2. Vyhledejte „ConnectLife“.



3. Vyberte aplikaci ConnectLife a nainstalujte ji do svého chytrého telefonu/tabletu.

Přidání chladničky do aplikace

1. V pravém horním rohu vyberte možnost „Přidat spotřebič“ nebo „+“.
 2. Vyberte možnost „Chladnička“.
 3. Otevřete fotoaparát v aplikaci a naskenujte kód SN spotřebiče (čárový kód). 23bitový čárový kód najdete pod datovým štítkem na vnitřní straně chladničky.
 4. Vyberte možnost NASTAVIT SPOTŘEBIČ (SET UP APPLIANCE), postupujte podle pokynů a ujistěte se, že je aktivována funkce Wi-Fi spotřebiče, poté vyberte možnost „Další(Next)“.
- Poznámka:** Když se spotřebič připojí k domácí síti a ostatní uživatelé chtějí spárovat stejný spotřebič, mohou pro spárování přímo zvolit možnost „SPÁROVAT SPOTŘEBIČ (PAIR APPLIANCE)“.
5. Zapněte Bluetooth podle výzvy, nyní se zobrazí spotřebič (chladnička HIS -XXXX) a vyberte jej.
 6. Vyberte možnost Zabezpečené Wi-Fi, zadejte heslo a připojte se.
 7. Vyberte umístění přídání a uložte jej.
 8. Po úspěšném přídání můžete spotřebič ovládat na dálku.

Funkce

Důležité informace o skleněných policích a krytech:

Skleněné police nebo kryty nečistěte teplou vodou, když jsou studené. Police a kryty se mohou při náhlých změnách teploty nebo nárazu, například při nárazu, rozbit. Tvrzené sklo je navrženo tak, aby se roztříštilo na mnoho malých kousků o velikosti oblázku. Jde o normální jev. Skleněné police a kryty jsou těžké. Při jejich vyjímání používejte obě ruce, abyste je neupustili.

Chladnička

DŮLEŽITÉ: Aby nedošlo k poškození dvířek, ujistěte se, že jsou všechny police a zásuvky před zavřením dvířek zcela zasunuty do skříňky.

Nastavitelné police

Výšku polic lze nastavit podle vašich potřeb.

1. Chcete-li polici vyjmout, jemně ji zvedněte směrem nahoru a poté ji vytáhněte dopředu, dokud její konec nepřesáhne podpěru kolejničky.

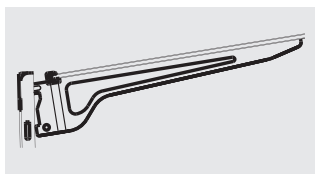
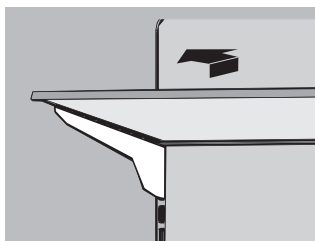

2. Chcete-li znovu nainstalovat polici, opatrně ji zasuněte zpět do prostoru chladničky a poté ji spusťte na podpěru kolejničky.

Odnímatelné dveřní přihrádky

Zásobníky umístěné uprostřed dveří jsou nastavitelné.

Vyjmutí a výměna dveřního koše:

1. Položte ruce na obě strany koše a zvedněte jej nahoru.
2. Vytáhněte dveřní koš.
3. Dveřní koš vyměňte tak, že jej vložíte nad podpěru a zatlačením dolů jej zacvaknete na místo.

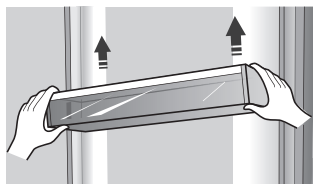

Poznámka: Kvalita vašeho ledu přímo závisí na kvalitě vody dodávané do výrobku ledu. Výrobek ledu nepřipojujte k přívodu změkčené vody. Chemikálie ze změkčovače vody (např. sůl) mohou poškodit části výrobku ledu a vést k nekvalitnímu ledu. Pokud se nelze vyhnout dodávce změkčené vody, ujistěte se, že změkčovač vody funguje správně a je dobře udržován.

Moje zásuvky Fresh Choice a Freezer

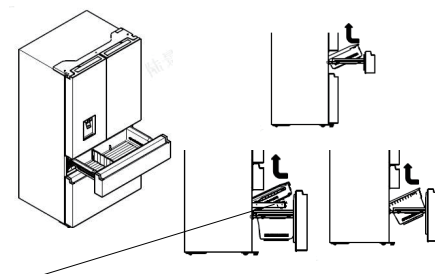

Poznámka: Před vyjmutím zásuvky ji odšroubujte.

Vyjmutí/výměna zásuvky mrazničky:

1. Vysuňte zásuvku na maximální výsuv.
2. Zásuvku vyjměte zvednutím nahoru.
3. Pro výměnu zásuvky proveďte opačné kroky 1 a 2.

Obecné informace o použití

- Při prvním zapnutí chladničky po období nepoužívání nechte chladničku před vložením potravin vychladnout alespoň 2 hodiny.
- Neblokujte větrací otvory uloženými předměty.
- Skladujte předměty tak, aby kolem nich mohl volně cirkulovat vzduch.
- Skladované potraviny dobře zakryjte nebo zabalte, aby se zabránilo přenosu pachů.
- Po rozmrazení se kvalita potravin rychle zhorší. Rozmrazené potraviny by se neměly znovu zmrazovat.
- V mrazicím prostoru by neměly být skladovány nápoje v lahvích ani v plechovkách. Lahve a plechovky mohou explodovat.

Aby nedošlo ke kontaminaci potravin, dodržujte následující pokyny:

- Dlouhodobé otevírání dvířek může způsobit výrazné zvýšení teploty v oddílech spotřebiče.
- Pravidelně čistěte povrchy, které mohou přijít do styku s potravinami, a přístupné odtokové systémy.

- Surové maso a ryby skladujte v chladničce ve vhodných nádobách tak, aby se nedostaly do kontaktu s jinými potravinami nebo na ně nekapaly.
- Dvuhvězdičkové přihrádky na mražené potraviny jsou vhodné pro skladování předem zmrazených potravin, skladování nebo výrobu zmrzliny a výrobu kostek ledu.
- Jednohvězdičkové, dvuhvězdičkové a tříhvězdičkové přihrádky nejsou vhodné pro zmrazování čerstvých potravin.

Objednávka	Typ oddílů/ přihrádek	Cílová skladovací teplota [°C]	Vhodné potraviny
1	Lednice	+2~+8	Vejce, vařené potraviny, balené potraviny, ovoce a zelenina, mléčné výrobky, koláče, nápoje a další potraviny, které nejsou vhodné ke zmrazení.
2	(**)*-Mraznička	≤-18	Mořské plody (ryby, krevety, měkkýši), sladkovodní vodní produkty a masné výrobky (doporučená doba skladování 3 měsíce, čím delší doba skladování, tím horší chuť a výživové hodnoty), vhodné pro zmrazené čerstvé potraviny.
3	**Mraznička	≤-18	Mořské plody (ryby, krevety, měkkýši), sladkovodní vodní produkty a masné výrobky (doporučená doba skladování 3 měsíce, čím delší doba skladování, tím horší chuť a výživové hodnoty), nejsou vhodné pro zmrazení čerstvé.
4	**Mraznička	≤-12	Mořské plody (ryby, krevety, měkkýši), sladkovodní vodní produkty a masné výrobky (doporučená doba skladování 2 měsíce, čím delší doba skladování, tím horší chuť a výživové hodnoty), nejsou vhodné pro zmrazené čerstvé potraviny.
5	*Mraznička	≤-6	Mořské plody (ryby, krevety, měkkýši), sladkovodní vodní produkty a masné výrobky (doporučuje se 1 měsíc, čím delší doba skladování, tím horší chuť a výživové hodnoty).
6	0 hvězdiček	-6~0	Čerstvé vepřové maso, hovězí maso, ryby, kuřecí maso, některé balené zpracované potraviny atd. (doporučuje se zkonsumovat během téhož dne, nejlépe nejpozději do 3 dnů). Částečně zabalené zpracované potraviny (potraviny, které nelze zmrazit)
7	Chlazení	-2~+3	Čerstvé/mražené vepřové maso, hovězí maso, kuřecí maso, sladkovodní vodní produkty atd. (doporučuje se 7 dní při teplotě pod 0°C a nad 0°C pro konzumaci během téhož dne, nejlépe ne později než do 2 dnů). Mořské plody (méně než 0°C po dobu 15 dnů, nedoporučuje se skladovat při teplotě vyšší než 0°C)
8	Čerstvé potraviny	0~+4	Čerstvé vepřové maso, hovězí maso, ryby, kuřecí maso, vařené jídlo atd. (Doporučuje se sníst během téhož dne, nejlépe ne později než do 3 dnů).
9	Víno	+5~+20	červené víno, bílé víno, šumivé víno atd.

POZNÁMKA: Skladujte různé potraviny podle přihrádek nebo cílové skladovací teploty zakoupených výrobků.

• Pokud chladicí spotřebič zůstane delší dobu prázdný, vypněte jej, odmrzajte, vyčistěte, vysušte a nechte otevřené dveře, abyste zabránili vzniku plísní uvnitř spotřebiče.

Čištění dávkovače vody (speciálně pro výrobky s dávkovačem vody):

• Vyčistěte nádrže na vodu, pokud nebyly po dobu

48 hodin používány; propláchněte vodovodní systém připojený k vodovodu, pokud se voda nečerpala po dobu 5 dnů.

VAROVÁNÍ! Potraviny je třeba před vložením do chladničky zabalit do sáčků a tekutiny je třeba balit do lahví nebo uzavřených nádob, aby se předešlo problémům s obtížným čištěním konstrukce výrobku.

Péče o chladničku

Čištění

Chladicí i mrazicí část se odmrazují automaticky. Obě části však čistěte přibližně jednou za měsíc, abyste zabránili hromadění zápachu. Rozlité tekutiny ihned utřete. Abyste zabránili přenosu pachů a vysychání potravin, potraviny pevně zabalte nebo přikryjte.

VAROVÁNÍ



Nebezpečí výbuchu

Používejte nehořlavý čisticí prostředek. Pokud tak neučiníte, může dojít k úmrtí, výbuchu nebo požáru.

DŮLEŽITÉ:

- K čištění chladničky uvnitř ani zvenku nepoužívejte drsné chemikálie, čpavek, bělidla s chlorem, koncentrované čisticí prostředky, rozpouštědla, abraziva ani kovové drátěnky. Mohou poškodit a/nebo odbarvit povrch chladničky.
- Skleněné police nečistěte teplou vodou, dokud jsou ještě studené. Při náhlých změnách teploty nebo nárazu může sklo prasknout.

Čistě části police

- Při čištění dílů police odstraňte spodní díly police, které by měly být umístěny vodorovně, a to buď vpředu, nebo vzadu, aby nedošlo k pádu podpěry police.
- Pokud jsou díly police umístěny šikmo a boční strany dílů police se dotýkají země. Při nesprávné čisticí síle může držák police snadno spadnout.

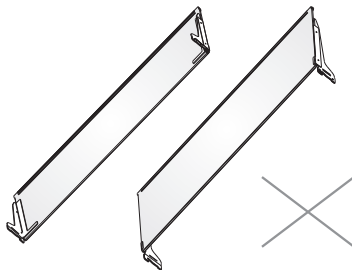
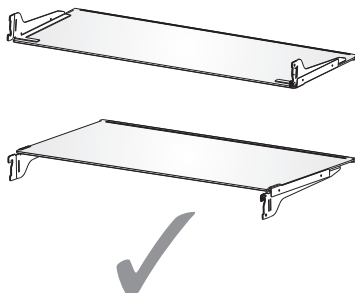

VAROVÁNÍ



Nebezpečí úrazu elektrickým proudem

Před čištěním odpojte spotřebič ze zásuvky nebo odpojte napájení. Nedodržení tohoto pokynu může mít za následek smrt, úraz elektrickým proudem nebo zranění osob.

1. Odpojte chladničku ze zásuvky nebo odpojte napájení.
2. Vyčistěte interiér.
Odnímatelné části a vnitřní povrchy důkladně umyjte, opláchněte a osušte. Použijte čistou houbu nebo měkký hadřík a jemný čisticí prostředek v teplé vodě.
3. Vyčistěte těsnění dveří (těsnění). Špinavé nebo lepivé těsnění dvířek se může přilepit na skříňku a při otevírání dvířek se roztrhnout. Těsnění dveří umyjte ručně pomocí měkkého hadříku a roztoku jemného čisticího prostředku a teplé vody. Opláchněte čistou vodou a důkladně osušte.
4. Vyčistěte vnější povrchy.
Vnější povrchy umyjte čistým měkkým hadříkem nebo houbou s jemným čisticím prostředkem v teplé vodě. Povrchy opláchněte čistou teplou vodou a ihned osušte, abyste zabránili vzniku vodních skvrn.
5. Zapojte chladničku nebo znovu připojte napájení.

Světla

Tento výrobek obsahuje světelný zdroj třídy energetické účinnosti G na horní a boční straně chladicí komory.

DŮLEŽITÉ: Chladnička je vybavena osvětlením LED. Světla jsou navržena tak, aby vydržela po celou dobu životnosti vaší chladničky. Pokud však světla přestanou fungovat, obraťte se na kvalifikovaného technika, aby je vyměnil.

Dovolená a stěhování

Dovolená

Pokud se rozhodnete nechat chladničku zapnutou, zatímco jste pryč:

1. Spotřebujte všechny potraviny podléhající rychlé zkáze a zmrazte ostatní položky.

Pokud se rozhodnete vypnout chladničku před odjezdem:

1. Vyjměte všechny potraviny z chladničky a mrazničky.
2. Odpojte chladničku ze zásuvky nebo odpojte napájení.
3. Chladničku vyčistěte, otřete a dobře vysušte.
4. Na horní části obou dveří přilepte gumové nebo dřevěné špalíky, aby se dveře otevřely dostatečně daleko a dovnitř mohl proudit vzduch. Tím zabráníte vzniku zápachu a plísní.

Stěhování

VAROVÁNÍ



Nebezpečí požáru nebo výbuchu

Neprorážejte chladičí trubice.
Pečlivě dodržujte pokyny pro manipulaci.
Použité hořlavé chladivo.
Pokud tak neučiníte, může dojít k úmrtí, výbuchu nebo požáru.

DŮLEŽITÉ: Při přemísťování chladničky s ní zacházejte opatrně, abyste nepoškodili chladičí potrubí nebo nezvýšili riziko úniku.

VAROVÁNÍ

Nebezpečí nadměrné hmotnosti

K přesunu a instalaci chladničky použijte dvě nebo více osob.
Pokud tak neučiníte, může dojít k poranění zad nebo jinému zranění.

Při stěhování chladničky do nového domova postupujte podle následujících kroků, abyste ji připravili na stěhování.

1. Vyjměte všechny potraviny z chladničky a všechny zmrazené potraviny zabalte do suchého ledu.
2. Odpojte chladničku od napájení.
3. Vyčistěte, otřete a důkladně osušte.
4. Vyjměte všechny odnímatelné části, dobře je zabalte a slepte páskou, aby se během stěhování neposouvaly a nechřastily.

5. Zvedněte nivelační nožky tak, aby nedrhlly o podlahu. Viz „Vyrovnání chladničky“.
6. Zavřete dveře a přilepte napájecí kabel k zadní straně chladničky. Po příjezdu do nového domova vše vraťte zpět a přečtěte si pokyny k přípravě v části „Návod k instalaci“.

Opětovná instalace/používání chladničky

Pokud byla chladnička po určitou dobu umístěna ve vodorovné nebo nakloněné poloze, počkejte 4 hodiny, než ji zapojíte, aby se olej usadil v kompresoru.

1. Čistá chladnička. Viz „Čištění“.
2. Umístěte chladničku na požadované místo a vyrovnějte ji. Viz „Návod k instalaci“.

VAROVÁNÍ



Nebezpečí úrazu elektrickým proudem

Zapojte do uzemněné 3kolíkové zásuvky.
Neodstraňujte zemnicí kolík ze zástrčky napájecího kabelu.
Nepoužívejte adaptér.
Nepoužívejte prodlužovací kabel.
Nedodržení tohoto pokynu může mít za následek smrt, požár nebo úraz elektrickým proudem.

3. Zapojte do uzemněné 3kolíkové zásuvky.

Řešení problémů

Vyzkoušejte nejprve zde navržená řešení, abyste se vyhnuli nákladům na zbytečný servisní zásah.
Chladnička nefunguje

PROBLÉM	MOŽNÉ PŘÍČINY	ŘEŠENÍ
Chladnička neběží	Chladnička je odpojená od sítě.	Chladničku zapojte do uzemněné tříkolíkové zásuvky.
	Jistič je vypnut nebo vypnut, nebo je přepálená pojistka.	Resetujte/zapněte jistič nebo vyměňte pojistku.
	Chladnička je v režimu odmrazování.	Počkejte, až se ukončí cyklus odmrazování a chladicí systém se znovu spustí.
Kompresor chladničky běží často nebo dlouho. Poznámka: Tato chladnička je navržena tak, aby fungovala delší dobu při nižší spotřebě energie.	Chladnička je poprvé zapojena.	Jde o normální jev. Nechte chladničku 24 hodin vychladnout.
	Přidání teplého nebo velkého množství jídla.	Jde o normální jev.
	Dveře zůstaly otevřené nebo chladnička není v rovině.	Zkontrolujte, zda zavírání dveří nebrání nějaký předmět. Chladničku vyrovnejte. Viz „Vyrovnaní chladničky“.
	Horké počasí nebo časté otevírání.	Jde o normální jev.
	Regulace teploty je nastavena na nejchladnější nastavení.	Nastavte teplotu na vyšší stupeň.
Chladnička zapáchá	Potraviny nejsou řádně uzavřeny nebo zabaleny.	Znovu uzavřete obal. Otevřenou krabičku jedlé sody uložte do chladničky a každé 3 měsíce ji vyměňte.
	Interiér je třeba vyčistit.	Vyčistěte interiér. Viz „Čištění“.
	Příliš dlouho skladované potraviny.	Zlikvidujte zkažené potraviny.
Kontrolka se nerozsvítí	Chladnička je odpojená od sítě.	Chladničku zapojte do uzemněné tříkolíkové zásuvky.
	Kontrolka LED je vypálená.	Obraťte se na kvalifikovaného technika, aby vyměnil vyhořelou diodu LED.
Dveře se nezavírají správně	Chladnička není v rovině.	Viz „Vyrovnaní chladničky“.
	Něco brání zavírání dveří.	Zkontrolujte a odstraňte překážky.
Vibrace nebo chrastění	Chladnička nestojí pevně na podlaze.	Viz „Vyrovnaní chladničky“.
Normální zvuky	Zvuk, jako by z lednice vytékala voda.	Tento zvuk vydává chladivo proudící v potrubí, když se kompresor spouští a zastavuje. Chladnička je vybavena automatickým odmrazováním. Tento zvuk vydává rozmražená voda.
	Hučení nebo bzučení	Tento zvuk může vydávat kompresor a ventilátory používané k cirkulaci studeného vzduchu. Pokud není chladnička v rovině, bude zvuk hlasitější.
	Praskání nebo cvakání	Vnitřní části vydávají tento zvuk, protože se smršťují a roztahují v závislosti na změnách teploty.
	Praskání	Může se objevit při automatickém odmrazování.

Teplota a vlhkost

PROBLÉM	MOŽNÉ PŘÍČINY	ŘEŠENÍ
Chladnička nebo mraznička je příliš teplá	Regulace teploty není nastavena na dostatečně nízkou teplotu.	Nastavte přihrádku na nižší teplotu; vyčkejte 24 hodin, než se teplota upraví.
	Často otevřené nebo ponechané dveře.	Omezte otevření dveří, abyste udrželi vnitřní teplotu. Zkontrolujte, zda zavírání dveří nebrání nějaký předmět.
	Teplé jídlo přidáno nedávno.	Nechte potraviny a chladničku vychladnout.
	Prostor mezi zadní stranou chladničky a stěnou je příliš blízko.	Mezi zadní stranou chladničky a stěnou ponechte 5cm volného prostoru.
	Předměty přiložené k zadní části přihrádek brání správnému proudění vzduchu.	Předměty ukládejte pouze dovnitř obložené skleněných polic; nepokládejte je ke stěnám přihrádek ani přímo před větrací otvory.
Chladnička nebo mraznička je příliš studená	Regulace teploty je nastavena na příliš nízkou teplotu.	Nastavte teplotu v přihrádce na nejbližší teplejší nastavení; vyčkejte 24 hodin, než se teplota upraví.
Vlhkost na vnějším/vnitřním povrchu chladničky	Vysoká vlhkost	To je v době vysoké vlhkosti normální. Osušte povrch a nastavte mírně nižší teplotu.
	Často otevřené nebo ponechané dveře.	Dveře nechte zavřené. Zkontrolujte, zda zavírání dveří nebrání nějaký předmět. Chladničku vyrovnejte. Viz „Vyrovnaní chladničky“.
	Otevřete nádobu s vodou v chladničce.	Zakrytí nebo utěsnění nádoby
Námraza nebo ledové krystalky na mražených potravinách	Dveře mrazničky zůstávají otevřené nebo se často otevírají.	Omezte otevření dveří, abyste udrželi vnitřní teplotu. Zkontrolujte, zda zavírání dveří nebrání nějaký předmět.
	Chladnička není v rovině.	Chladničku vyrovnejte. Viz „Vyrovnaní chladničky“.
	Předměty blokující větrací otvory mrazničky a bránící správnému proudění vzduchu.	Odsuňte předměty od zadní stěny.
Zmrazování potravin v chladničce	Potraviny umístěné příliš blízko ventilačního otvoru.	Odstraňte předměty ze zadní a horní části chladničky.
	Nastavení příliš nízké teploty.	Nastavte teplotu na méně studenou.

Likvidace spotřebiče

NEBEZPEČÍ

Je zakázáno likvidovat tento spotřebič jako domovní odpad.

Obalové materiály

Obalové materiály se symbolem recyklace jsou recyklovatelné. Obal vyhodte do vhodné sběrné nádoby a recyklujte jej.

Před likvidací spotřebiče

1. Vytáhněte síťovou zástrčku ze zásuvky.
2. Odřízněte napájecí kabel a vyhodte jej spolu se síťovou zástrčkou.

VAROVÁNÍ

Chladničky obsahují chladivo a plyny v izolaci. Chladivo a plyny musí být odborně zlikvidovány, protože mohou způsobit poranění očí nebo vznícení. Před řádnou likvidací se ujistěte, že nedošlo k poškození trubek chladičského okruhu.

Správná likvidace tohoto výrobku



Tento symbol na výrobku nebo na jeho obalu označuje, že s tímto výrobkem nesmí být nakládáno jako s domovním odpadem. Místo toho je odevzdejte na příslušném sběrném místě pro recyklaci elektrických a elektronických zařízení. Zajistíte-li správnou likvidaci tohoto výrobku, pomůžete zabránit možným negativním důsledkům pro životní prostředí a lidské zdraví, které by jinak mohly být způsobeny nevhodným nakládáním s tímto výrobkem. Podrobnější informace o recyklaci tohoto výrobku získáte u místních úřadů, u služby likvidace domovního odpadu nebo v obchodě, kde jste výrobek zakoupili.

Hisense

life reimagined

UŽIVATEĽSKÁ PRÍRUČKA

Pred použitím tohto spotrebiča, si prosím pozorne prečítajte tento návod na obsluhu a uschovajte ho pre budúce použitie

RF749N4SWSE RF749N4SWFE

SK

Slovenský

Ďakujeme, že ste si vybrali Hisense. Sme si istí, že vás vaša nová chladnička poteší. Pred použitím spotrebiča vám však odporúčame, aby ste si pozorne prečítali pokyny, v ktorých nájdete podrobnosti o inštalácii a používaní výrobku. Uschovajte si prosím tento návod pre budúce použitie.

Obsah

BEZPEČNOSŤ.....	3
ČASTI A VLASTNOSTI.....	11
POŽIADAVKY NA MIESTO INŠTALÁCIE.....	12
Požiadavky na umiestnenie.....	12
Požiadavky na pripojenie na elektriku.....	12
POKYNY NA INŠTALÁCIU.....	13
Rozbalovanie chladničky.....	13
Dokončenie inštalácie.....	13
Vyrovnávanie chladničky.....	13
Zarovnávanie dvere.....	14
POUŽIVANIE CHLADNIČKY.....	14
Otváranie a zatváranie dverí.....	14
Dávkovač vody.....	15
Ovládacie prvky.....	17
Vlastnosti.....	20
Všeobecné informácie.....	20
STAROSTLIVOSŤ O CHLADNIČKU.....	22
Čistenie.....	22
Svetlá.....	22
Starostlivosť počas dovolenky a premiestnenie.....	23
Opätovná inštalácia/použitie chladničky.....	23
RIEŠENIE PROBLÉMOV.....	24
LIKVIDÁCIA SPOTREBIČA.....	26

Vaša bezpečnosť a bezpečnosť ostatných je veľmi dôležitá.

V tomto návode a na vašom spotrebiči sme uviedli veľa dôležitých bezpečnostných správ. Vždy si prečítajte a dodržiavajte všetky bezpečnostné správy.



Toto je symbol výstrahy bezpečnosti.

Tento symbol vás upozorňuje na prípadné riziká, ktoré môžu zabiť alebo zraniť vás i ostatných. Všetky bezpečnostné správy budú nasledovať za symbolom bezpečnostnej výstrahy a buď slovom „NEBEZPEČENSTVO“, „VAROVANIE“ alebo „UPOZORNENIE“.

Tieto slová znamenajú:



NEBEZPEČENSTVO

Bezprostredne nebezpečná situácia. Ak nebudete okamžite dodržiavať, mohli by ste byť zabití alebo vážne zranení.



VAROVANIE

Potenciálne nebezpečná situácia, ktorá, ak sa jej nezabráni, môže mať za následok smrť alebo vážne zranenie.



UPOZORNENIE

Potenciálne nebezpečná situácia, ktorá, ak sa jej nezabráni, môže mať za následok mierne alebo ľahké zranenie.

Všetky bezpečnostné správy vám povedia, aké je potenciálne nebezpečenstvo, povedia, ako znížiť pravdepodobnosť zranenia a povedia, čo sa môže stať, ak nebudete postupovať podľa pokynov.



Informácie o bezpečnosti a varovania

Z dôvodu vašej bezpečnosti a správneho použitia, ešte pred inštaláciou a prvým použitím spotrebiča, si pozorne prečítajte tento návod na obsluhu, vrátane týchto tipov a varovaní. Aby ste zabránili nežiaducim chybám a nehodám, je dôležité zaistiť, aby sa všetky osoby používajúce tento spotrebič dôkladne zoznámili s jeho obsluhou a bezpečnostnými funkciami. Uschovajte si tieto pokyny a v prípade predania spotrebiča sa uistite, či zostal tento návod v spotrebiči tak, aby bol používaný v priebehu celej životnosti a správne informoval o správnom používaní spotrebiča a bezpečnosti.

Z bezpečnostných dôvodov a pre ochranu majetku dodržiavajte pokyny v tomto návode, pretože výrobca nenesie žiadnu zodpovednosť za poškodenia spôsobené nedodržaním týchto pokynov.

Bezpečnosť detí a iných nespôsobilých osôb

➤ Podľa štandardu EN

Tento spotrebič môžu používať deti od 8 rokov a osoby s obmedzenými fyzickými, sensorickými alebo mentálnymi schopnosťami, alebo bez dostatočných skúseností a znalostí, ak sú pod dohľadom alebo boli poučené o správnom a bezpečnom použití spotrebiča a porozumeli možným rizikám. Nedovoľte deťom hrať sa so spotrebičom. Čistenie a údržbu nesmú vykonávať deti bez dozoru. Deti vo veku od 3 do 8 rokov môžu vkladať a vyberať položky z chladiacich spotrebičov.

➤ Podľa štandardu IEC

Tento spotrebič nie je určený na používanie osobám (vrátane detí) s obmedzenými fyzickými, sensorickými alebo mentálnymi schopnosťami, alebo bez dostatočných skúseností a znalostí, pokiaľ nie sú pod dohľadom alebo boli poučené o správnom a bezpečnom použití spotrebiča osobou zodpovednou za ich bezpečnosť.

- Deti by mali byť pod dozorom, aby sa zabezpečilo, že sa so spotrebičom nebudú hrať.
- Držte obalové materiály mimo dosahu detí, pretože predstavujú riziko udusenía.
- V prípade likvidácie spotrebiča odpojte zástrčku od sieťovej zásuvky, odrežte napájací kábel (čo najbližšie pri spotrebiči) a zložte dvierka, aby ste zabránili úrazu detí elektrickým prúdom, alebo ich uväzneniu v spotrebiči.
- Ak tento spotrebič obsahujúci magnetické tesnenia dvierok nahrádza starší model s pružinovým zámkom (západkou) na dvierkach alebo veku, pred likvidáciou starého spotrebiča znefunkčnite západku. Týmto zabránite možnému uväzneniu detí v spotrebiči.



Všeobecná bezpečnosť

- Tento spotrebič je určený na použitie v domácnosti a podobnom prostredí, ako sú:
 - zamestnanecké kuchyne v predajniach, kanceláriách alebo inom pracovnom prostredí;
 - farmy a klienti hotelov, motelov a iné typy ubytovacieho zariadenia;
 - penzióny s výdajom raňajok;
 - kateringové a iné podobné nepredajné akcie.
- V spotrebiči neskladujte explozívne látky, ako sú plechovky s horľavými plynmi.
- Ak je poškodený napájací kábel, musí ho vymeniť výrobca, servisný technik alebo podobne kvalifikovaná osoba, aby sa zabránilo prípadnému nebezpečenstvu.
- VAROVANIE – Udržujte vetracie otvory spotrebiča alebo vstavaného nábytku voľné bez prekážok.
- VAROVANIE – Na urýchlenie procesu odmrazovania nepoužívajte mechanické zariadenia iné ako odporúčané výrobcom.
- VAROVANIE – Zabráňte poškodeniu chladiaceho okruhu.
- VAROVANIE – V skladovacom priestore spotrebiča nepoužívajte elektrické spotrebiče, pokiaľ nejde o typ, ktorý je odporúčaný výrobcom.
- Chladiaci a izolačný plyn je horľavý. Likvidáciu starého spotrebiča môže vykonávať len autorizované servisné stredisko. Nevystavujte ho ohňu.
- VAROVANIE – Pri umiestnení spotrebiča sa uistite, či nie je napájací kábel zachytený alebo poškodený.
- VAROVANIE – Naplňujte pitnú vodu len pre nádobu na vodu.

- VAROVANIE — Neumiestňujte mnohopočetné prenosné zásuvky alebo prenosné zdroje napájania na zadnú stranu spotrebiča.

Výmena LED svetla

- VAROVANIE — LED svetlo nesmie vymieňať používateľ! Ak je LED svetlo poškodené, požiadajte o pomoc zákaznícku linku.

Chladivo

Chladiaci izobután (R600a), ktorý je obsiahnutý v chladiacom okruhu spotrebiča, je prírodný plyn s vysokou kompatibilitou so životným prostredím, ktorý je predsa len horľavý. Počas prepravy a inštalácie spotrebiča zabráňte poškodeniu komponentov chladiaceho okruhu.

Chladivo (R600a) je horľavé.

- VAROVANIE — Chladničky v izolácii obsahujú chladivo a chladiace plyny. Chladivo a chladiace plyny musia byť likvidované odborne, pretože môžu spôsobiť poranenie očí alebo vznietenie. Pred vykonaním správnej likvidácie sa uistite, či nie je potrubie chladiaceho okruhu poškodené.
- VAROVANIE — Potravinu sa musia pred vložením do chladničky zabaliť a tekutiny musia byť balené do fliaš alebo uzavretých nádob, aby sa predišlo problému, pretože dizajnová štruktúra výrobku sa nečistí ľahko.



Varovanie: Riziko požiaru/horľavé materiály

Ak by došlo k poškodeniu chladiaceho okruhu:

- Vyhnite sa otvorenému ohňu a zdrojom vznietenia. Dôkladne vyvetrajte miestnosť, v ktorej sa spotrebič nachádza.

Je nebezpečné meniť alebo upravovať spotrebič akýmkoľvek spôsobom.

Akékoľvek poškodenie napájacieho kábla môže viesť k skratu, požiaru a/alebo zasiahnutiu elektrickým prúdom.

Elektrická bezpečnosť

- Napájací kábel nesmie byť predlžovaný.
- Uistite sa, či nie je zástrčka napájacieho kábla poškodená. Rozdrvená alebo poškodená zástrčka sa môže prehrievať a spôsobiť požiar.
- Uistite sa, či máte voľný prístup k zástrčke spotrebiča.
- Neťahajte za napájací kábel.
- Ak je elektrická zásuvka uvoľnená, nepripájajte k nej zástrčku. Hrozí riziko zasiahnutia elektrickým prúdom alebo vzniku požiaru.

Nesmiete používať tento spotrebič bez krytu vnútorného osvetlenia.

- Chladnička je určená len na napájanie z jednej fázy striedavého prúdu s hodnotami 220~240 V/50 Hz. Ak je kolísanie napätia v mieste bydliska používateľa tak veľké, že presahuje vyššie uvedené limity, z bezpečnostných dôvodov použite pre chladničku automatický napäťový regulátor s viac ako 350 W. Chladnička musí byť vybavená špeciálnou napájacou zástrčkou namiesto bežnej s inými elektrickými spotrebičmi. Zástrčka musí zodpovedať zásuvke s uzemňovacím kontaktom.

Bežné použitie

- V spotrebiči neskladujte horľavé plyny ani tekutiny. Hrozí riziko explózie.
- V spotrebiči nepoužívajte iné elektrické spotrebiče (napr. elektrický výrobník zmrzliny, mixéry atď.).
- Pri odpájaní spotrebiča z elektrickej zásuvky, vždy ťahajte za zástrčku. Neťahajte za kábel.
- Do blízkosti plastových dielov tohto spotrebiča nedávajte horúce predmety.

- Nedávajte žiadne predmety do blízkosti vzduchových otvorov v zadnej stene.
- Balené mrazené potraviny skladujte v súlade s pokynmi výrobcu mrazených potravín.
- Mali by ste striktno dodržiavať odporúčania týkajúce sa skladovania v spotrebiči od výrobcu. Pozrite si príslušné pokyny o skladovaní.
- Do mraziaceho priestoru nedávajte sýtené alebo šumivé nápoje, pretože vytvárajú tlak na nádobu, ktorá môže explodovať, čo môže viesť k poškodeniu spotrebiča.
- Nekonzumujte mrazené pokrmy ihneď po vybratí z mrazničky, môžete sa poraniť.
- Neumiestňujte spotrebič na priame slnečné svetlo.
- Držte horiace sviečky, lampy a iné predmety s otvoreným ohňom v dostatočnej vzdialenosti od spotrebiča, aby ste zabránili riziku požiaru.
- Spotrebič je určený na uskladnenie pokrmov a/alebo nápojov v bežnej domácnosti podľa popisu v návode. Spotrebič je ťažký. Zvýšte pozornosť pri jeho premiestňovaní.
- Nevyberajte ani sa nedotýkajte položiek v priestore mrazenia, ak máte vlhké/mokrú ruky, pretože to môže viesť k poraneniám pokožky alebo popáleninám z mrazu.
- Nikdy nepoužívajte dno, zásuvky, dvierka a pod. na stúpanie alebo ako podperu.
- Mrazené potraviny, nesmú byť po rozmrazení opätovne zmrazené.
- Nekonzumujte ľadové nanuky alebo kocky ľadu hneď po vybratí z mrazničky, pretože by ste si tak mohli poraniť ústa a pery.
- Aby ste zabránili pádu predmetov a zraneniu alebo poškodeniu spotrebiča, nepreťažujte priehradky dvierok ani do zásuviek nedávajte nadmerné množstvo potravín.

- VAROVANIE – Potraviny je potrebné pred vložením do chladničky zabaliť do vrecúšok. Kvapaliny musia byť skladované vo fľašiach alebo uzavretých nádobách, aby sa zabránilo ich rozliatiu, pretože konštrukčná štruktúra produktu sa nedá ľahko vyčistiť.
- Tento chladiaci spotrebič nie je určený na použitie ako vstavaný spotrebič.



Upozornenie!

Starostlivosť a čistenie

- Pred údržbou, vypnite spotrebič a odpojte zástrčku od elektrickej zásuvky.
- Spotrebič nečistite kovovými predmetmi, parnými čističmi, éterickými olejmi, organickými rozpúšťadlami ani drsnými čističmi.
- Na odstraňovanie námrazy zo spotrebiča, nepoužívajte ostré predmety. Použite plastovú škrabku.

Inštalácia Dôležité!

- Pri pripojení k elektrickej sieti buďte opatrní, dodržiavajte pokyny v tomto návode.
- Spotrebič vybalte a skontrolujte ho z hľadiska viditeľných poškodení. Ak je spotrebič poškodený, nepripájajte ho. Oznámete prípadné poškodenie v mieste zakúpenia. V tomto prípade si nechajte obalový materiál.
- Odporúča sa počkať niekoľko hodín, pred pripojením spotrebiča, aby sa olej v kompresore ustálil.
- Okolo spotrebiča zaistite dostatočné vetranie, v opačnom prípade môže dochádzať k prehrievaniu. Na dosiahnutie dostatočného vetrania dodržiavajte pokyny na inštaláciu. Ak je to možné, zadná stena spotrebiča by nemala byť veľmi blízko steny a nemal by sa dotýkať horúcich častí (kompresor, kondenzátor), aby sa zabránilo riziku požiaru, dodržiavajte príslušné pokyny na inštaláciu.

- Spotřebič nesmie byť umiestnený v blízkosti radiátorov alebo sporákov.
- Po inštalácii spotřebiča sa uistite, či je sieťová zástrčka ľahko prístupná.

Servis

- Všetky elektrické činnosti ohľadne servisu spotřebiča musí vykonávať kvalifikovaný servisný technik, alebo kompetentná osoba.
- Tento spotřebič môže opravovať len autorizované servisné stredisko a môžu sa používať len originálne náhradné.

1. Ak je spotřebič Frost Free.

2. Ak spotřebič obsahuje mraziaci priestor.

Čistenie dávkovača vody (špeciálne pre výrobky s dávkovačom vody):

- Vyčistíte zásobník na vodu, ak sa nepoužíval 48 hodín; prepláchnite vodovodný systém pripojený k prívodu vody, ak voda nebola čerpaná 5 dní.

VAROVANIE!

- Potraviny je potrebné pred vložením do chladničky zabaliť do vrecúšok. Kvapaliny musia byť skladované vo fľašiach alebo uzavretých nádobách, aby sa zabránilo ich rozliatiu, pretože konštrukčná štruktúra produktu sa nedá ľahko vyčistiť.

Správna likvidácia vašej starej chladničky

! VAROVANIE

Nebezpečenstvo udusenia

Odmontujte dvere zo svojej starej chladničky. V opačnom prípade môže dôjsť k úmrtiu alebo poškodeniu mozgu.

DÔLEŽITÉ: Uviaznutie a udusenie detí nie sú problémy minulosti. Vyhodené chladničky alebo chladničky, ktoré nechali bez dozoru sú stále nebezpečné – aj keď budú stáť „len pár dní“. Ak sa zbavujete svojej starej chladničky, postupujte podľa týchto pokynov, aby ste predišli nehodám.

Predtým, ako vyhodíte svoju starú chladničku alebo mrazničku:

- Odmontujte dvere.
- Poličky nechajte na mieste, aby deti nemohli ľahko vliezť dovnútra.

Dôležité informácie o likvidácii chladív:

Chladničku zlikvidujte v súlade s federálnymi a miestnymi predpismi. Chladivá musia byť zlikvidované licencovaným technikom pre chladivá, ktorý má certifikát EPA a v súlade so stanovenými postupmi.

Časti a vlastnosti

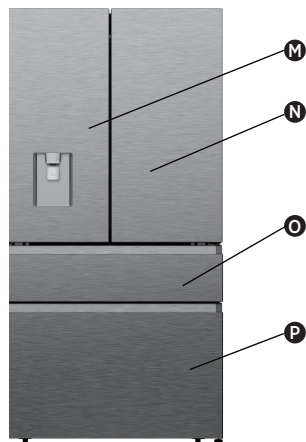
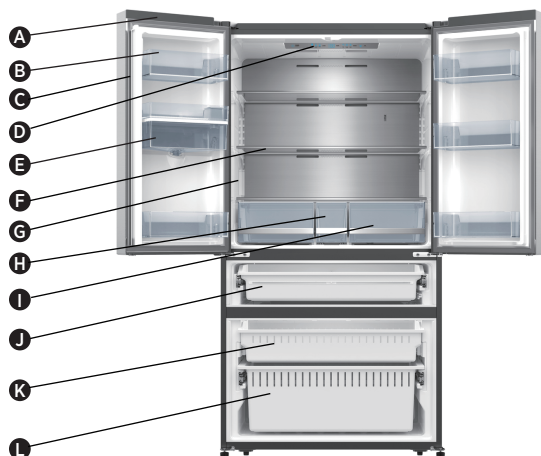

- | | | |
|---|----------------------------------|-----------------------------------|
| A Modul Wi-Fi | F Sklenená polička | L Spodná zásuvka mrazničky |
| B Zásobník vo dverách chladničky | G Svetlo chladničky | M Ľavé dvere chladničky |
| C Rotačný oddeľovač | H Stredná úložná zásuvka | N Pravé dvere chladničky |
| D LED svetlo a ovládací panel chladničky | I Úložná zásuvka | O Dvere My Fresh Choice |
| E Nádrž na vodu | J Zásuvka My Fresh Choice | P Dvere mrazničky |
| | K Zásuvka mrazničky | |

Poznámka: Váš model sa môže líšiť od tohto a iných obrázkov v tejto príručke v závislosti od funkcií vášho modelu.

Poznámka: Ak chcete dosiahnuť najlepšiu energetickú účinnosť spotrebiča, umiestnite všetky police, zásuvky a koše tak, ako je znázornené na obrázku vyššie.

Požiadavky na miesto inštalácie

Požiadavky na umiestnenie

VAROVANIE



Nebezpečenstvo výbuchu a požiaru

Udržujte horľavé materiály a výpary, ako je benzín, mimo dosahu spotrebiča.

V opačnom prípade môže dôjsť k úmrtiu, výbuchu alebo požiaru.

DÔLEŽITÉ: Táto chladnička je určená len na vnútorné použitie v domácnosti.

Teplota

Táto chladnička je určená na používanie na mieste, kde sa teplota pohybuje od minimálne 16°C do maximálne 43°C. Preferovaný rozsah izbovej teploty pre optimálny výkon, ktorý znižuje spotrebu elektrickej energie a poskytuje vynikajúce chladenie, je medzi 16°C a 32°C. Odporúča sa neinštalovať chladničku v blízkosti zdroja tepla, ako je rúra alebo radiátor.

Exteriér a rozmery

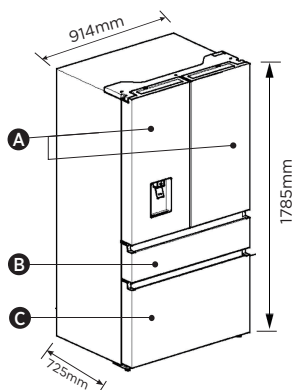

- A** Dvere chladničky
- B** Dvere My Fresh Choice
- C** Dvere mrazničky

Vetranie

Pre efektívnu prevádzku je potrebná primeraná cirkulácia vzduchu okolo chladničky.

Aby sa zabezpečilo správne vetranie, dodržujte odporúčané vzdialenosti.

Odporúčané vzdialenosti

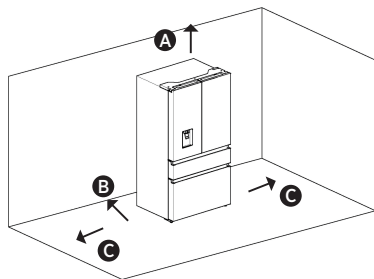

- A** 100mm vyššie
- B** 50mm vzadu
- C** 50mm na každej strane

Poznámka: Ak umiestnite chladničku okolo steny, ponechajte minimálny priestor 1471,4mm, aby sa dvere dali otvoriť.

Požiadavky na pripojenie na elektriku

VAROVANIE



Nebezpečenstvo úrazu elektrickým prúdom

Zapojte do uzemnenej 3-kolíkovvej zásuvky. Neodstraňujte uzemňovací kolík zo zástrčky napájacieho kábla.

Nepoužívajte adaptér.

Nepoužívajte predlžovací kábel.

V opačnom prípade môže dôjsť k úmrtiu, požiaru alebo úrazu elektrickým prúdom.

Pred umiestnením chladničky na jej konečné miesto je dôležité uistiť sa, že máte správne elektrické pripojenie.

Odporúčaný spôsob uzemnenia

Vyžaduje sa 220-240V, 50Hz, len striedavý prúd 15- alebo 20-ampér s poistkou, uzemnený elektrický zdroj. Odporúča sa zabezpečiť samostatný okruh slúžiaci len na napájanie vašej chladničky. Použite zásuvku, ktorá sa nedá vypnúť vypínačom. Nepoužívajte predlžovací kábel.

POZNÁMKA: Pred vykonaním akéhokoľvek typu inštalácie alebo čistenia odpojte chladničku od elektrického zdroja. Keď skončíte, znovu pripojte chladničku k zdroju elektrického napätia a nastavte ovládače teploty na požadované nastavenie.

Pokyny na inštaláciu

Rozbaľovanie chladničky

VAROVANIE



Nebezpečenstvo požiaru alebo výbuchu

Neprepichujte hadičky s chladivom.
Dôsledne dodržiavajte pokyny na manipuláciu.
Je použité horľavé chladivo.
V opačnom prípade môže dôjsť k úmrtiu,
výbuchu alebo požiaru.

DÔLEŽITÉ: Pri premiestňovaní chladničky manipulujte s ňou opatrne, aby ste nepoškodili chladiacu hadicu alebo nezvýšili riziko úniku.

VAROVANIE

Nebezpečenstvo kvôli nadmernej váhe

Premiestňovať a inštalovať chladničku by mali dve alebo viac osôb.
V opačnom prípade môže dôjsť k preťaženiu chrbtice alebo inému zraneniu.

Odstránenie obalu

- Pred zapnutím chladničky odstráňte pásku a zvyšky lepidla z povrchov. Zvyšky lepidla potrite malým množstvom tekutého prostriedku na riad pomocou prstov. Utrite s teplou vodou a vysušte.

POZNÁMKA: Na odstránenie pásky alebo lepidla nepoužívajte ostré nástroje, alkohol, horľavé kvapaliny ani abrazívne čistiace prostriedky. Tieto produkty môžu poškodiť povrch vašej chladničky. Ďalšie informácie nájdete v časti „Bezpečnosť“.

- Zlikvidujte/recyklujte všetky obalové materiály.
- Ak bola chladnička umiestnená vo vodorovnej alebo naklonenej polohe hoci aj na krátky čas, počkajte 4 hodiny pred jej zapojením, aby sa olej usadil v kompresore.

Premiestňovanie chladničky:

Vaša chladnička je ťažká. Pri premiestňovaní chladničky na čistenie alebo servis nezabudnite zakryť podlahu kartónom alebo sololitom, aby ste predišli poškodeniu podlahy. Pri premiestňovaní chladničku vždy ju tiahnite priamo. Pri premiestňovaní chladničky s ňou nekývajte ani „neprechádzajte“, pretože by mohlo dôjsť k poškodeniu podlahy.

Čistenie pred použitím

Po odstránení všetkých obalových materiálov vyčistite vnútro chladničky pred jej použitím. Pozrite si pokyny na čistenie v časti „Starostlivosť o chladničku“.

Dôležité informácie o sklenených poličkách a krytoch:

Sklenené poličky ani kryty nečistíte teplou vodou, keď sú studené. Poličky a kryty sa môžu zlomiť, ak sú vystavené náhlym zmenám teploty alebo úderom, napríklad nárazom. Tvrdené sklo je navrhnuté tak, aby sa rozbilo na veľa malých kúskov veľkosti kamienkov. To je normálne. Sklenené police a kryty sú ťažké. Pri ich vyberaní používajte obe ruky, aby nespadli.

Umiestnenie

- Tento spotrebič funguje dobre od N po ST. Spotrebič nemusí fungovať správne, ak zostane dlhší čas pri teplote nad alebo pod uvedeným rozsahom.

Klimatická trieda	Okolitá teplota
SN	+10°C do +32°C
N	+16°C do +32°C
ST	+16°C do +38°C
T	+16°C do +43°C

Dokončenie inštalácie

VAROVANIE



Nebezpečenstvo úrazu elektrickým prúdom

Zapojte do uzemnenej 3-kolíkovvej zásuvky. Neodstraňujte uzemňovací kolík zo zástrčky napájacieho kábla. Nepoužívajte adaptér. Nepoužívajte predlžovací kábel. V opačnom prípade môže dôjsť k úmrtiu, požiaru alebo úrazu elektrickým prúdom.

1. Zapojte do uzemnenej 3-kolíkovvej zásuvky.
POZNÁMKA: Táto chladnička začne fungovať hneď po pripojení k zdroju napájania
2. Umiestnite chladničku na pre ňu určené miesto, pričom dbajte na dodržanie odporúčaní ohľadom voľného priestoru okolo spotrebiča.

Vyrovňovanie chladničky (ak je to potrebné)

Chladnička musí byť vo vodorovnej polohe, aby sa zachoval optimálny výkon a vzhľad.

1. Otočte vyrovnávacie nožičky na spodnej, prednej strane skrinky, aby ste chladničku zdvihli alebo znížili, kým nebude chladnička vyrovnaná vodorovne.
2. Otočte obe vyrovnávacie nožičky o rovnakú hodnotu, aby ste mierne zdvihli prednú časť chladničky. To uľahčí zatváranie dverí.

POZNÁMKA: Zatláčte na hornú časť chladničky, aby ste posunuli váhu a odľahčili vyrovnávacie nožičky. Uľahčí vám to ich otáčanie.

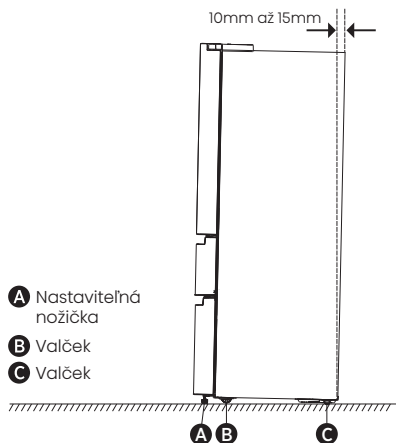

Otočte vyrovnávacie nožičky v smere hodinových ručičiek, ak chcete chladničku zdvihnúť, alebo proti smeru hodinových ručičiek, aby ste znížili vašu chladničku. Aby

ste zaistili automatické zatváranie dverí, nakloňte hornú časť chladničky smerom dozadu asi o 10mm až 15mm. V prípade potreby použite na nastavenie nožičiek kľúč.

Zarovnávanie dvere (v prípade potreby)

Na zarovnávanie dverí sa používajú tesnenia, nájdete ich v taške s manuálom.

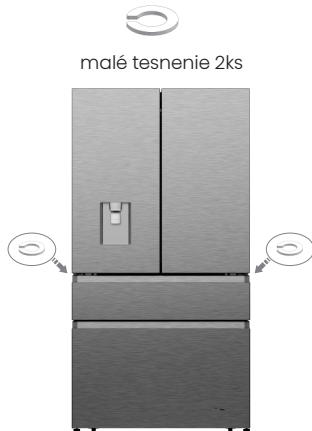

Používanie chladničky

Otváranie a zatváranie dverí

Poskytovanie priestoru na otváranie dveríok
Uistite sa, že máte pred vašou chladničkou dostatok miesta na otváranie dveríok.

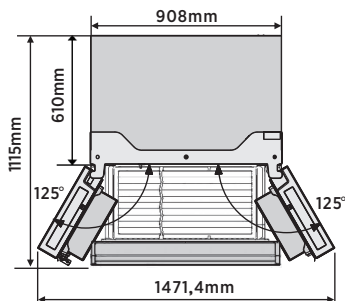

Štyri dvierky sa dajú otvárať a zatvárať každá zvlášť alebo všetky naraz.

- Na ľavých dverách chladiaceho priestoru je stĺpik.
- Pri zatváraní ľavých dverí sa stĺpik zloží za pravé dvierka a spojí ich.
- Teplota rámu dverí je riadená tak, aby sa zabránilo vytváraniu vlhkosti na

stĺpiku. Teplota povrchu dveríok môže byť vysoká, čo je normálne a neovplyvní to výkon chladničky.

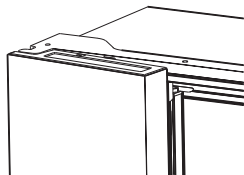

POZNÁMKA: Pred zátvorením ľavých dverí skontrolujte, či je stĺpik zložený dovnútra. Ak je stĺpik vytiahnutý, môže sa poškodiť pri pokuse zatvoriť dvere.

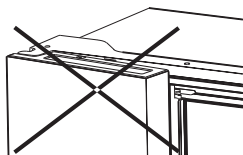

Dávkočav vody

Dávkočav vody umiestnený vo dverách chladničky slúži na zásobu pitnej vody. Táto funkcia umožňuje načapovať chladenú vodu jednoducho bez otvorenia chladničky. Precitajte si nasledujúce tipy.

• Pred použitím

Pred prvým použitím tohto spotrebiča vyčistite časti dávkočava vody.

1. Pevne držte dve strany nádrže na vodu a pomocou pohybu hore a dolu opatrne vytiahnite nádrž na vodu.
2. Odskrutkujte hlavičku, vyčistite hlavičku a vnútro nádrží na vodu (vrátane veľkého a malého veka).
3. Nechajte časti vyschnúť alebo vysušte pomocou sušičky.

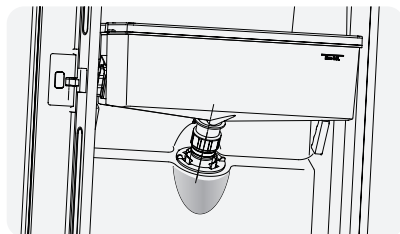
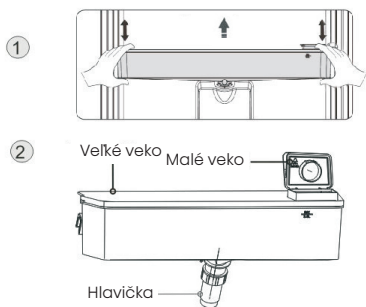

2

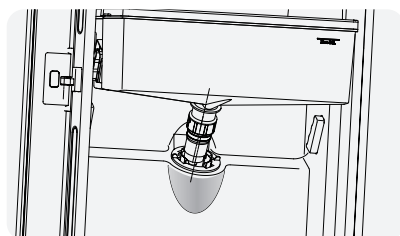

3

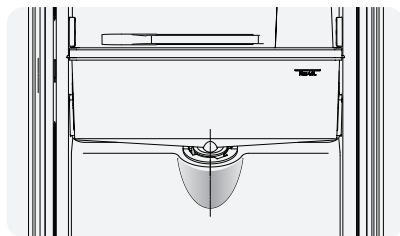

4

• Montáž

Po vyčistení zmontujte tieto diely. Postupujte v opačnom poradí ako pri čistení; a potom nádrž na vodu inštalujte na dvere podľa nasledujúceho postupu.

1. Vložte hlavičku do otvoru na dverách.
2. Nasadte zásobník na vodu pozdĺž vodiacich lišt v dvierkach.
3. Zatlačte na obe strany nádrže.
4. Ak počujete cvaknutie, znamená to, že inštalácia je dokončená.

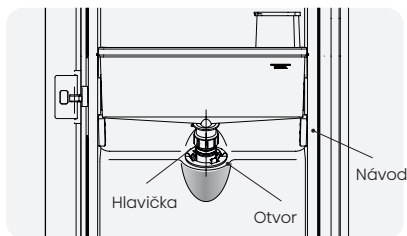

1

• Plniaca sa voda

Skôr ako naplníte zásobník na vodu pitnou vodou, uistite sa, či je zásobník na vodu v stabilnej a správnej polohe.

Upozornenie!

Naplnite zásobník 4L vody (čo je odporúčané množstvo) a neprelejte nad úroveň.

V opačnom prípade by mohlo dôjsť k pretečeniu vody, aj keď je veko zatvorené. Odporúčame, aby ste plnili vodu nasledujúcim spôsobom. Otočte malé veko, aby ste ho otvorili. Naplňte vodu cez vstupný otvor veľkého veka. Keď nádrž bude naplnená vodou nezabudnite malé veko otočiť späť do pôvodnej polohy.

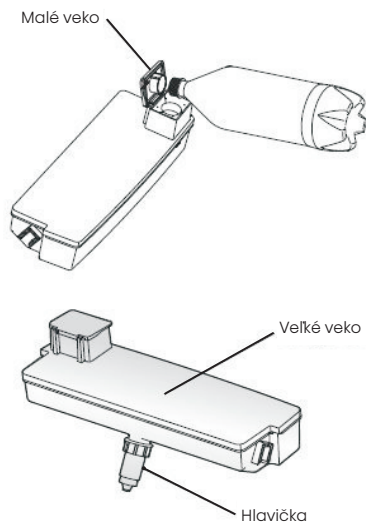

Varovanie!

- Pri plnení vodou sa nedotýkajte iných častí, to môže spôsobiť únik vody.
- Neodporúča sa do nádrže nalievat iné nápoje okrem pitnej vody plniť (mlieko, džús, sýtený nápoj atď.), najmä nápoje obsahujúce častice (v opačnom prípade funkcia dávkovania vody môže zlyhať).
- Do zásobníka na vodu je zakázané napúšťať horúcu vodu.

• Výdaj vody

Na výdaj vody by ste mali umiestniť pod dávkovač vhodný pohár.



Varovanie!

- Netlačte páku dávkovača vody dopredu bez toho, aby bol pohár pod ňou. Môže dôjsť k vyliatiu vody.
- Aby ste zabránili úniku studeného vzduchu zo skrinky, nechajte časti dávkovača vody (najmä zásobník na vodu a hlavičku) stále nainštalované, aj keď sa dávkovač vody nepoužíval.
- **Čistenie**

1. Nádrž na vodu opatrne vysuňte z dvierok a zľahka umyte vo vode nádrž, veko a hlavičku.
2. Po úspešnom vyčistení zariadenia by ste ho mali nechať vyschnúť alebo vysušiť pomocou sušičky.
3. Ak ste dávkovač vody použili viackrát, voda z prijímacej nádrže môže kvapkať na podlahu. To môže spôsobiť, že vaša podlaha bude mokrá, a preto by ste mali nádrž pravidelne čistiť suchým uterákom, aby ste zabránili pretečeniu.



Prijímacia nádrž

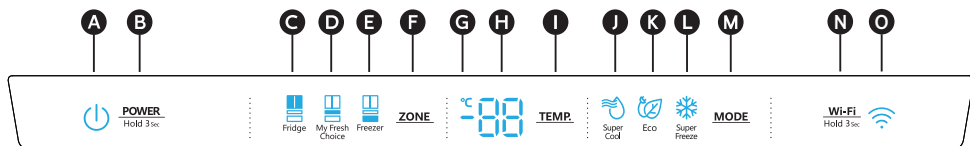

Ovládacie prvky

Používajte spotrebič podľa nasledujúcich pokynov na ovládanie. Tento spotrebič má funkcie a režimy, ktoré sú znázornené na ovládacom paneli a môžete ich vidieť na obrázkoch nižšie. Keď spotrebič zapojíte do elektrickej siete po prvýkrát, fungovať začne podsvietenie ikon na paneli displeja. Ak ste nestlačili žiadne tlačidlá a dvere sú zatvorené, podsvietenie sa vypne.



- | | | | |
|-------------------------------------|---|----------------------------------|------------------------------------|
| A Ikona napájania | D Ikona teploty v priehradke My Fresh Choice | G Ukazovateľ Celzia | L Ikona režimu Super Freeze |
| B Ovládanie napájania | E Ikona teploty v mrazničke | H Teplota | M Ovládanie režimu |
| C Ikona teploty v chladničke | F Výber zóny | I Ovládanie teploty | N Ovládanie Wi-Fi |
| | | J Ikona režimu Super Cool | O Ikona Wi-Fi |
| | | K Ikona Eco | |

NAPÁJANIE

Stlačením a podržaním tlačidla „**POWER** Hold 3sec“ po dobu 3 sekúnd môžete zapnúť/vypnúť napájanie chladničky. Keď je zapnutá funkcia napájania, rozsvieti sa ikona „“ a na paneli displeja sa zobrazí „“.

POZNÁMKA: Keď je funkcia napájania zapnutá, chladnička prestane chladíť.



Nastavenie teplôt v oddeleniach

Keď nastavujete teplotu, nastavujete priemernú teplotu pre celý oddiel. Skutočná teplota v priehradke sa môže líšiť od zobrazených teplôt v závislosti od množstva a umiestnenia uložených potravín a od teploty okolitého prostredia.

Odporúčané nastavenia teploty

- Priehradka chladničky: 4°C
- Priehradka Fresh Choice: -7°C
- Mraziaci priestor: -18°C

Teplota v chladiacom priestore (chladnička)

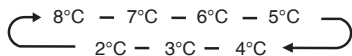

1. Opakovane stláčajte tlačidlo „**ZONE**“, kým sa nezobrazí ikona Fridge „“.
2. Keď je vybraná chladnička a ikona „“ svieti, opakovane stlačte tlačidlo „**TEMP.**“, aby ste vybrali z dostupných nastavení teploty od 8°C do 2°C.

POZNÁMKA: Každým stlačením tlačidla znížite hodnotu o jeden stupeň.



3. Po zobrazení požadovaného nastavenia teploty prestaňte stláčať ovládacie tlačidlo „**TEMP.**“.

Teplota v priehradke My Fresh Choice

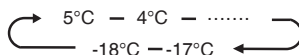

1. Opakovane stláčajte tlačidlo „**ZONE**“, kým sa nezobrazí ikona My Fresh Choice „“.
2. Keď je vybraný My Fresh Choice a ikona „“ svieti, opakovane stlačte tlačidlo „**TEMP.**“, aby ste vybrali z dostupných nastavení teploty od 5°C do -18°C.

POZNÁMKA: Každým stlačením tlačidla znížite hodnotu o jeden stupeň.



3. Po zobrazení požadovaného nastavenia teploty prestaňte stláčať ovládacie tlačidlo „**TEMP.**“.

Teplota v mraziacom priestore

1. Opakovane stláčajte tlačidlo „**ZONE**“, kým sa nezobrazí ikona Freezer „“.
2. Keď je vybraná mraznička a ikona „“ svieti, opakovane stlačte tlačidlo „**TEMP.**“, aby ste vybrali z dostupných nastavení teploty od -14°C do -24°C.

POZNÁMKA: Každým stlačením tlačidla znížite hodnotu o jeden stupeň.

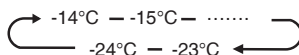

3. Po zobrazení požadovaného nastavenia teploty prestaňte stláčať ovládacie tlačidlo „**TEMP.**“.

Režim Super Cool

Funkcia Super Cool pomôha udržiavať potraviny uložené v chladničke pri nastavenej teplote počas obdobia vysokej spotreby, veľkého množstva potravín alebo dočasne vysokých izbových teplôt. Funkcia Super Cool znižuje teplotu v chladiacom priestore.

1. Stlačte tlačidlo „**MODE**“, aby ste aktivovali túto funkciu. Ikona „“ sa rozsvieti a indikátor teploty chladničky zobrazí 2°C.
2. Režim Super Cool sa automaticky vypne po 3 hodinách.
3. Keď je režim Super Cool zapnutý, môžete ho vypnúť stlačením tlačidla „**MODE**“ alebo nastavením teploty chladničky. V prípade manuálneho vypnutia režimu Super Cool, nastavenie teploty chladničky sa vráti späť na predchádzajúce nastavenie.

Režim Super Freeze

Režim Super Freeze rýchlo zníži teplotu v mrazničke, takže sa potraviny zamrazia rýchlejšie ako zvyčajne. Tento režim pomôha udržať vitamíny a živiny v čerstvých potravinách a potraviny sú dlhšie čerstvé.

1. Opakovane stlačíte tlačidlo „**MODE**“, kým sa nezobrazí ikona Super Freeze. Stlačte tlačidlo „**MODE**“, aby ste aktivovali túto funkciu. Ikona „“ sa rozsvieti a teplota v mrazničke klesne na -24°C.
2. Režim Super Freeze sa automaticky vypne po 52 hodinách.
3. Keď je režim Super Freeze zapnutý, môžete ho vypnúť stlačením tlačidla „**MODE**“ alebo nastavením teploty mrazničky. V prípade manuálneho vypnutia režimu Super Freeze, nastavenie teploty chladničky sa vráti späť na predchádzajúce nastavenie.

POZNÁMKA: Pred tým, ako nastavíte režim Super Freeze, uistite sa, že v mraziacom priestore nie sú žiadne fľaše alebo konzervy (najmä nápoje sytené oxidom uhličitým). Flaša a plechovky môžu explodovať.

Eco

Stlačením tlačidla „**MODE**“ zapnete funkciu Eco, rozsvieti sa ikona „“. Keď je zapnutý režim Eco, teplota v chladničke sa automaticky prepne na 6°C a teplota v mrazničke sa automaticky prepne na -17°C, teplota v priehradke My Fresh Choice sa nezmení.

Keď je funkcia Eco zapnutá, môžete ju prepnúť stlačením tlačidla „**MODE**“ alebo úpravou teploty v chladničke/mrazničke, nastavenie teploty v chladničke sa vráti späť na predchádzajúcu hodnotu.

Alarm otvorených dverí

Ak sú dvere otvorené dlhšie ako 2 minúty, zaznie alarm a na ovládacom paneli sa zobrazí „“. Signál alarmu zaznie 3-krát každú minútu počas 8 minút.

- Úplne zatvorte všetky dvere, aby ste alarm vypli.

Demo režim

Demo režim slúži na vystavenie v obchode a bráni vytváraniu chladničkou chladného vzduchu. V tomto režime chladenia sa môže zdať, že chladnička pracuje, ale nevytvára chladný vzduch. Na paneli displeja sa zobrazia nasledujúce špeciálne segmenty.



Ak chcete vypnúť demo režim, stlačte súčasne tlačidlá „**POWER**“ a „**WI-FI**“ a podržte 3 sekundy, buzučiek vydá dlhý zvuk.

Funkcia Wi-Fi

Toto zariadenie môžete ovládať na diaľku pomocou smartfónu alebo tabletu. Ak spotrebič nie je pripojený k domácej sieti, bude fungovať ako bežný spotrebič.

Čo potrebujete na pripojenie spotrebiča?

- Signál lokálnej bezdrôtovej siete (Wi-Fi) by mal byť dostatočne silný v mieste, kde je spotrebič nainštalovaný.
- Smerovač domácej siete musí byť pripojený k internetu a v zariadení by mala byť aktivovaná funkcia Wi-Fi.
- Smartfón/tablet musí byť pripojený k internetu.
- Operačný systém vášho smartfónu/tabletu by mal byť kompatibilný s aplikáciou ConnectLife.

STAV ZARIADENIA WI-FI

Existujú tri stavy Wi-Fi, ako je uvedené nižšie. Zobrazovací dosku môžete aktivovať podľa príslušných krokov.

• PRIPOJENIE SPOTREBIČA K WI-FI

Po aktivácii funkcie Wi-Fi pripojte svoje zariadenie k smerovaču domácej siete, aby ste prepojili svoj spotrebič s mobilnou aplikáciou ConnectLife.

Krok 1: Nastavte spotrebič na normálnu prevádzku. Stlačte a 3 sekundy podržte tlačidlo „**WI-FI**“ a „**Hold 3sec**“. Keď sa na displeji zobrazí „“ znamená to, že ste vstúpili do menu sieťového pripojenia.

Krok 2: Dotknite sa tlačidla „**MODE**“ a vyberte „“ v priebehu 60 sekúnd.

Krok 3: Stlačte tlačidlo „**WI-FI**“ a „**Hold 3sec**“, aby ste potvrdili režim výberu. Symbol Wi-Fi začne blikať a sieť zariadenia bude zapnutá na párovanie na 5 minút.

Krok 4: Keď svieti symbol Wi-Fi, znamená to, že pripojenie Wi-Fi je úspešné. Displej sa vráti do normálneho stavu.

• PÁROVÉ ZARIADENIE PRE VIACERÝCH POUŽÍVATEĽOV

Spotrebič môžete spárovať s vašim mobilným zariadením. Jednoducho spárujte s vašim spotrebičom iného používateľa. Na to potrebujete, aby váš spotrebič už bol nastavený a bol pripojený k vašej domácej sieti. Ak sa to nestane, vráťte sa späť a vyberte NASTAVIŤ ZARIADENIE.

Krok 1: Nastavte spotrebič na normálnu prevádzku. Stlačte a 3 sekundy podržte tlačidlo „Wi-Fi Hold 3s“. Keď sa na displeji zobrazí „“ znamená to, že ste vstúpili do menu sieťového pripojenia.

Krok 2: Dotknite sa tlačidla „MODE“ a vyberte „“ v priebehu 60 sekúnd.

Krok 3: Stlačte tlačidlo „Wi-Fi Hold 3s“, aby ste potvrdili režim výberu. Sieť tohto zariadenia je teraz na 5 minút otvorená na SPÁROVANIE.

Krok 4: Keď sa displej vráti do normálneho stavu, znamená to, že SPÁROVANIE prebehlo úspešne.

• ZRUŠTE PÁROVANIE VŠETKÝCH POUŽÍVATEĽOV SPOTREBIČA

Aktiváciou tejto funkcie sa vymažú informácie o používateľovi uložené v zariadení a zariadenie sa odstráni zo všetkých spárovaných používateľských účtov aplikácií.

Krok 1: Nastavte spotrebič na normálnu prevádzku. Stlačte a 3 sekundy podržte tlačidlo „Wi-Fi Hold 3s“. Keď sa na displeji zobrazí „“ znamená to, že ste vstúpili do menu sieťového pripojenia.

Krok 2: Dotknite sa tlačidla „MODE“ a vyberte „“ v priebehu 60 sekúnd.

Krok 3: Dotknite sa tlačidla „Wi-Fi Hold 3s“, aby ste potvrdili výber režimu a zrušili párovanie. Čas distribučnej siete je do 5 minút.

Krok 4: Po odpojení zariadenie sa automaticky prepne na 5 minút do stavu distribučnej siete, ikona „“ bude blikať.

Informácie!

Odporúčame vám stiahnuť a nainštalovať mobilnú aplikáciu a vytvoriť si účet ConnectLife skôr, ako sa pokúsite nastaviť pripojenie k vašmu spotrebiču.

Aplikácia ConnectLife

Aplikáciu ConnectLife môžete si bezplatne stiahnuť z Apple App Store alebo z Google Play Store.



Inštalácia aplikácie ConnectLife

1. Na svojom telefóne/tablete otvorte App Store (na zariadeniach Apple), AppGallery (na zariadeniach Huawei) alebo Google Play Store (na zariadeniach so systémom Android).

2. Vyhľadajte si „ConnectLife“.



3. Vyberte si aplikáciu ConnectLife a nainštalujte ju do svojho smartfónu/tabletu.

Pridajte chladničku do aplikácie APP

1. Vyberte možnosť „Pridať spotrebiče“ alebo „+“ v pravom hornom rohu.

2. Vyberte „Chladnička“.

3. Otvorte aplikáciu Fotoaparát a naskenujte SN kód (čiarový kód) zariadenia. 23-bitový čiarový kód nájdete pod štítkom s údajmi na vnútornej strane chladničky.

4. Zvoľte 'NASTAVIŤ ZARIADENIE', postupujte podľa pokynov a uistite sa, že funkcia Wi-Fi zariadenia je aktivovaná, potom vyberte „Ďalšie“.

Poznámka: Keď je spotrebič pripojený k domácej sieti a iní používatelia chcú spárovať to isté zariadenie, môžu priamo vybrať možnosť „PÁROVAŤ ZARIADENIE“ na spojenie.

5. Zapnite Bluetooth podľa pokynov, teraz sa vám zobrazí zariadenie (chladnička HIS - XXXX), tak ju vyberte.

6. Vyberte možnosť zabezpečeného Wi-Fi, zadajte heslo a pripojte sa.

7. Vyberte umiestnenie spotrebiča a uložte.

8. Pridanie úspešné, teraz môžete ovládať spotrebič na diaľku.

Vlastnosti

Dôležité informácie o sklenených poličkách a krytoch:

Sklenené poličky ani kryty nečistite teplou vodou, keď sú studené. Poličky a kryty sa môžu zlomiť, ak sú vystavené náhlym zmenám teploty alebo úderom, napríklad nárazom. Tvrdené sklo je navrhnuté tak, aby sa rozbilo na veľa malých kúskov veľkosti kamienkov. To je normálne. Sklenené police a kryty sú ťažké. Pri ich vyberaní používajte obe ruky, aby nespadli.

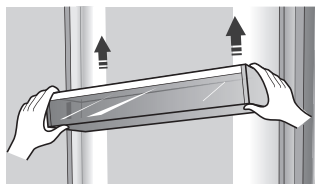

Chladnička

DÔLEŽITÉ: Aby ste predišli poškodeniu dvierok, pred zatvorením dvierok sa uistite, že sú všetky police a zásuvky úplne zasunuté do skrinky.

Nastaviteľné police

Výšku polic je možné nastaviť tak, aby vyhovovali vašim potrebám skladovania.

1. Ak chcete policu vybrať, jemne ju nadvihnite a potiahnite dopredu, kým sa koniec police nedostane za podporu kolajnice.

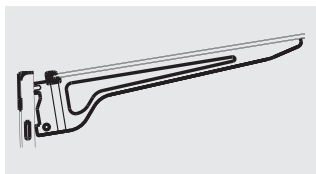
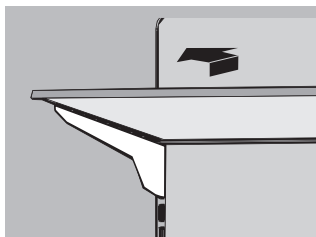

2. Ak chcete policu znova nainštalovať, jemne ju zasuňte späť do priestoru chladničky a potom ju spustíte na kolajnicovú podporu.

Odnímateľné priehradky vo dvierkach

Košé umiestnené v strede dvierok sú nastaviteľné.

Odstúpenie a výmena priehradky vo dverách:

1. Položte ruky na obe strany koša a zdvihnite ho nahor.
2. Vytiahnite koš vo dvierkach.
3. Vymeňte koš vo dvierkach tak, že ho vložíte nad podporu a zatlačíte, aby zapadol na miesto.

Poznámka: Kvalita vášho ľadu závisí na kvalite vody dodávanej do vášho výrobníka ľadu. Nepripájajte výrobník ľadu k prívodu zmäkčenej vody. Chemikálie na zmäkčovanie vody (ako je soľ) môžu poškodiť časti výrobníka ľadu a viesť k zlej kvalite ľadu. Ak sa prívodu zmäkčenej vody nedá vyhnúť, uistite sa, že zmäkčovač vody funguje správne a je dobre udržiavaný.

Zásuvky mrazničky a My Fresh Chiose

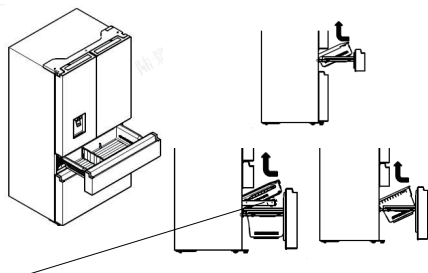

Poznámka: Odstukujte zásuvku pred tým, ako ju vyberiete.

Odstúpenie/výmena zásuvky mrazničky:

1. Zásuvku vytiahnite na maximum.
2. Zásuvku vyberte zdvihnutím nahor.
3. Ak chcete zásuvku vymeniť, vykonajte opačné kroky 1 a 2.

Všeobecné informácie

- Pri prvom zapnutí chladničky po určitej dobe nepoužívania nechajte chladničku vychladnúť aspoň 2 hodiny pred vložením potravín.
- Neblokujte vetracie otvory uloženými vecami.
- Predmety ukladajte tak, aby okolo nich mohol voľne cirkulovať vzduch.
- Skladované potraviny dobre prikryte alebo zabalte, aby ste zabránili prenosu vône.
- Po rozmrazení sa kvalita potravín rýchlo zhorší. Rozmrazené potraviny by sa nemali znovu zmrazovať.
- V mraziacom priestore by sa nemali skladovať nápoje vo fľašiach ani v plechovkách. Fľaše a plechovky môžu explodovať.

Aby ste predišli kontaminácii potravín, dodržiavajte prosím nasledujúce pokyny:

- Otváranie dvierok na dlhší čas môže spôsobiť značné zvýšenie teploty v priestoroch spotrebiča.
- Pravidelne čistite povrchy, ktoré môžu prísť do kontaktu s potravinami a príslušnými drenážnymi systémami.
- Surové mäso a ryby skladujte v chladničke vo vhodných nádobách, aby sa nedostali do styku s inými potravinami, alebo na ne nekvapkali.
- Priehradky na mrazené potraviny s dvoma hviezdčikami sú vhodné na skladovanie predmrazených potravín, na skladovanie alebo výrobu zmrzliny a výrobu kociek ľadu.
- Priehradky s jednou, dvoma a tromi hviezdčikami nie sú vhodné na mrazenie čerstvých potravín.

Poradie	Typ priestoru	Cieľová teplota skladovania [°C]	Vhodné potraviny
1	Chladnička	+2~+8	Vajcia, tepelne upravené pokrmy, balené potraviny, ovocie a zelenina, mliečne výrobky, koláče, nápoje a iné potraviny, ktoré nie sú vhodné na mrazenie.
2	(**)*-Mraznička	≤-18	Morské plody (ryby, krevety, mäkkýše), sladkovodné ryby a mäsové výrobky (odporúčaná doba skladovania je 3 mesiace - nutričné hodnoty a chuť sa časom znižujú), vhodné na mrazené čerstvé potraviny.
3	**-Mraznička	≤-18	Morské plody (ryby, krevety, mäkkýše), sladkovodné ryby a mäsové výrobky (odporúčaná doba skladovania je 3 mesiace - nutričné hodnoty a chuť sa časom znižujú), nie je vhodné na mrazenie čerstvých potravín.
4	**-Mraznička	≤-12	Morské plody (ryby, krevety, mäkkýše), sladkovodné ryby a mäsové výrobky (odporúčaná doba skladovania je 2 mesiace - nutričné hodnoty a chuť sa časom znižujú). Nie je vhodné na mrazenie čerstvých potravín.
5	*-Mraznička	≤-6	Morské plody (ryby, krevety, mäkkýše), sladkovodné ryby a mäsové výrobky (odporúčaná doba skladovania je 1 mesiac - nutričné hodnoty a chuť sa časom znižujú).
6	0 - hviezdčiek	-6~0	Čerstvé bravčové mäso, hovädzie mäso, ryby, kuracie mäso, niektoré balené spracované potraviny atď. (Odporúča sa konzumovať v ten istý deň, najlepšie neskladovať dlhšie ako 3 dni). Čiastočne zabalené spracované potraviny (nezmraziteľné potraviny)
7	Chladienie	-2~+3	Čerstvé/mrazené bravčové mäso, hovädzie mäso, kuracie mäso, sladkovodné ryby, atď. (7 dní pri teplote pod 0°C a pri teplote nad 0°C sa odporúča konzumovať v ten istý deň, pokiaľ možno neskladovať dlhšie ako 2 dni). Morské plody (pri teplote pod 0°C skladovať 15 dní, neodporúča sa skladovať pri teplote nad 0°C).
8	Čerstvé potraviny	0~+4	Čerstvé bravčové mäso, hovädzie mäso, ryby, kuracie mäso, tepelne spracované potraviny, atď. (Odporúča sa konzumovať v ten istý deň, pokiaľ možno neskladovať dlhšie ako 3 dni).
9	Víno	+5~+20	Červené víno, biele víno, šumivé víno atď.

POZNÁMKA: Uchovávajte rôzne potraviny podľa priestorov alebo cieľovej teploty skladovania zakúpených výrobkov.

• Ak chladničku necháte dlhšiu dobu prázdnu, vypnite ju, odmrzajte, vyčistite, vysušte a nechajte dvierka otvorené, aby sa v spotrebiči netvorili plesne.

Čistenie dávkovača vody (pre zariadenia s dávkovačom vody):

• Zásobník na vodu vyčistite, ak ste ho nepoužívali

48 hodín; ak nebola voda použitá 5 dní, prepláchnite vodný systém pripojený k prívodu vody.

VAROVANIE! Potraviny je potrebné pred ich vloženíom do chladničky zabaliť do vreciek a tekutiny je potrebné naliať do fľaš alebo uzavretých nádob, aby sa predišlo problému, pretože dizajnová štruktúra produktu sa nečistí ľahko.

Starostlivosť o chladničku

Čistenie

Chladnička aj mraznička sa rozmrazujú automaticky. Obe časti však vyčistite približne raz za mesiac, aby ste predišli hromadeniu zápachu. Rozliatu látku ihneď utrite. Aby ste zabránili prenosu vône a vysychaniu potravín, potraviny pevne zabalte alebo prikryte.

VAROVANIE



Nebezpečenstvo výbuchu

Používajte nehorľavý čistiaci prostriedok. V opačnom prípade môže dôjsť k úmrtiu, výbuchu alebo požiaru.

DÔLEŽITÉ:

- Na čistenie chladničky zvnútra ani zvonka nepoužívajte agresívne chemikálie, amoniak, chlórové bieliadlá, koncentrované čistiace prostriedky, rozpúšťadlá, abrazíva ani kovové drôtenky. Môžu poškodiť a/alebo odfarbiť povrch chladničky.
- Na čistenie sklenených poličiek, nepoužívajte teplú vodu, kým sú ešte studené. Sklo sa môže rozbiť pri náhlych zmenách teploty alebo náraze.

Čistenie častí poličiek

- Pri čistení častí poličiek vyberte spodné časti poličky. Mali by byť umiestnené vodorovne, vpredu alebo vzadu, aby sa zabránilo spadnutiu podpery poličky.
- Ak sú poličkové diely umiestnené pod uhlom a bočné strany poličkových dielov sa dotýkajú zeme. Keď sila čistenia nie je správna, držiak poličky ľahko spadne.

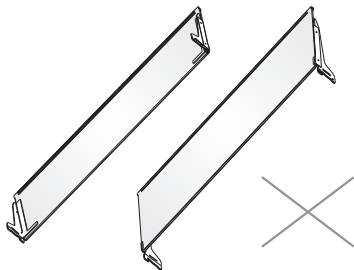
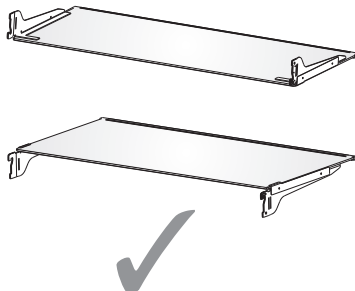

VAROVANIE



Nebezpečenstvo úrazu elektrickým prúdom

Pred čistením odpojte spotrebič alebo odpojte napájanie.

V opačnom prípade môže dôjsť k úmrtiu, úrazu elektrickým prúdom alebo zraneniu osôb.

1. Odpojte chladničku alebo odpojte napájanie.
2. Čistenie interiéru.
Odnímateľné časti a vnútorné povrchy dôkladne umyte ručne, opláchnite a osušte. Použite čistú špongiu alebo mäkkú handričku a jemný čistiaci prostriedok rozpustený v teplej vode.
3. Čistenie tesnenia dvierok (tesnenia). Špinavé alebo lepkavé tesnenie dvierok sa môže prilepiť na skrinku a pri otvorení dvierok sa roztrhnúť. Pomocou mäkkej handričky a roztoku jemného čistiaceho prostriedku v teplej vode ručne umyte tesnenie dvierok. Opláchnite čistou vodou a dôkladne osušte.
4. Čistenie vonkajších povrchov.
Vonkajšie povrchy umyte čistou, mäkkou handričkou alebo špongiu a jemným čistiacim prostriedkom, rozpusteným v teplej vode. Opláchnite povrchy čistou teplou vodou a ihneď osušte, aby ste sa vyhlí vzniku vodných škvŕn.
5. Zapojte chladničku alebo znova pripojte napájanie.

Svetlá

Tento výrobok obsahuje svetelný zdroj triedy energetickej účinnosti G na hornej a bočnej strane chladiacej komory.

DÔLEŽITÉ: Vaša chladnička je vybavená LED osvetlením. Tieto svetlá sú navrhnuté tak, aby vydržali počas celej životnosti chladničky. Ak však svetlá prestanú fungovať, požiadajte kvalifikovaného technika o výmenu.

Starostlivosť počas dovolenky a premiestnenie

Dovolenka

Ak sa rozhodnete nechať zapnutú chladničku, keď ste preč:

1. Spotrebujte všetky potraviny podliehajúce skaze a zmrazte ostatné jedlo.

Ak sa rozhodnete vypnúť chladničku pred odchodom:

1. Vyberte všetky potraviny z chladničky a mrazničky.
2. Odpojte chladničku alebo odpojte napájanie.
3. Vyčistite chladničku, utrite ju a dobre osušte.
4. Prilepte gumené alebo drevené bloky na hornú časť oboch dverí, aby boli dostatočne otvorené, aby sa dovnútra dostal vzduch. Tým sa zabráni hromadeniu zápachu a plesní.

Sťahovanie

VAROVANIE



Nebezpečenstvo požiaru alebo výbuchu

Neprepichujte hadičky s chladivom.
Dôsledne dodržiavajte pokyny na manipuláciu.
Je použité horľavé chladivo.
V opačnom prípade môže dôjsť k úmrtiu, výbuchu alebo požiaru.

DÔLEŽITÉ: Pri premiestňovaní chladničky manipulujte s ňou opatrne, aby ste nepoškodili chladiacu hadicu alebo nezvýšili riziko úniku.

VAROVANIE

Nebezpečenstvo kvôli nadmernej váhe

Premiestňovať a inštalovať chladničku by mali dve alebo viac osôb.
V opačnom prípade môže dôjsť k preťaženiu chrbtice alebo inému zraneniu.

Keď sťahujete chladničku do nového domova, pripravte ju na presťahovanie podľa týchto krokov.

1. Vyberte všetky potraviny z chladničky a zabalte všetky mrazené potraviny do suchého ľadu.
2. Odpojte chladničku.
3. Vyčistite, utrite a dôkladne vysušte.
4. Vyberte všetky odnímateľné časti, dobre ich zabalte a prilepte k sebe, aby sa počas pohybu neposúvali a nehrkali.

5. Zdvihnite vyrovnávacie nožičky, aby neškriabali podlahu. Pozrite si časť „Vyrovnávanie chladničky“.
6. Zatvorte dverka páskou a napájaací kábel prilepte na zadnú stranu chladničky. Po príchode do svojho nového domova vložte všetko späť a pozrite si časť „Pokyny na inštaláciu“.

Opätovná inštalácia/použitie chladničky

Ak bola chladnička umiestnená vo vodorovnej alebo naklonenej polohe hoci aj na krátky čas, počkajte 4 hodiny pred jej zapojením, aby sa olej usadil v kompresore.

1. Čistenie chladničky. Pozrite si časť „Čistenie“.
2. Umiestnite chladničku na požadované miesto a vyrovnajte ju. Pozrite si „Pokyny na inštaláciu“.

VAROVANIE



Nebezpečenstvo úrazu elektrickým prúdom

Zapojte do uzemnenej 3-kolíkovej zásuvky.
Neodstraňujte uzemňovací kolík zo zástrčky napájacieho kábla.
Nepoužívajte adaptér.
Nepoužívajte predĺžovací kábel.
V opačnom prípade môže dôjsť k úmrtiu, požiaru alebo úrazu elektrickým prúdom.

3. Zapojte do uzemnenej 3-kolíkovej zásuvky.

Riešenie problémov

Najprv vyskúšajte tu navrhované riešenia, aby ste sa vyhlí nákladom na zbytočný hovor zo servisom.
Chladnička nefunguje

PROBLÉM	MOŽNÁ PRÍČINA (PRÍČINY)	RIEŠENIE
Chladnička nepracuje	Chladnička je odpojená od elektrickej siete.	Zapojte chladničku do uzemnenej 3-kolíkovej zásuvky
	Vypínač sa pokazil alebo je vypnutý, prípadne je prepálená poisťka.	Vynulujte/zapnite istič alebo vymeňte poisťku.
	Chladnička je v rozmrazovacom režime.	Počkajte, kým sa ukončí cyklus odmrazovania a chladiaci systém sa znovu spustí.
Kompresor chladničky beží často alebo dlho Poznámka: Táto chladnička je navrhnutá tak, aby fungovala dlhší čas pri nižšej spotrebe energie.	Chladnička je prvýkrát zapojená do siete.	To je normálne. Nechajte chladničku 24 hodín vychladnúť.
	Boli pridané teplé potraviny alebo bolo pridané veľké množstvo potravín.	To je normálne.
	Dvere zostali otvorené alebo chladnička nie je vyrovnaná.	Skontrolujte, či nejaký predmet nebráni zatvoreniu dverí. Vyrovajte chladničku. Pozrite si časť „Vyrovňovanie chladničky“.
	Horúce počasie alebo časté otváranie.	To je normálne.
	Ovládanie teploty je nastavené na najchladnejšiu hodnotu.	Nastavte teplotu na vyššiu hodnotu.
Chladnička zapácha	Potraviny nie sú správne uzavreté alebo zabalené.	Znovu utesnite obal. Umiestnite otvorenú škatulu s jedlou sódou do chladničky, každé 3 mesiace ju vymeňte.
	Vnútrotný priestor je potrebné vyčistiť.	Čistenie interiéru. Pozrite si časť „Čistenie“.
	Potraviny sú uložené príliš dlho.	Zlikvidujte pokazené potraviny.
Svetlo sa nerozsvieti	Chladnička je odpojená od elektrickej siete.	Zapojte chladničku do uzemnenej 3-kolíkovej zásuvky.
	LED svetlo je vypálené.	Obráťte sa na kvalifikovaného technika, aby vymenil vypálenú LED diódu.
Dvere sa zle zatvárajú	Chladnička nie je vyrovnaná.	Pozrite si časť „Vyrovňovanie chladničky“.
	Niečo bráni zatváraniu dverí.	Skontrolujte, či nie sú prekážky, a odstráňte ich.
Vibrácie alebo klepanie	Chladnička nestojí pevne na podlahe.	Pozrite si časť „Vyrovňovanie chladničky“.
Normálne zvuky	Znie to, akoby z chladničky vytekala voda.	Chladivo prúdiace v potrubí vydáva tento zvuk, keď sa kompresor spúšťa a zastavuje. Chladnička má systém automatického odmrazovania. Tento zvuk bude vydávať rozmrazená voda.
	Hučanie alebo bzučanie	Kompresor a ventilátory používané na cirkuláciu studeného vzduchu môžu vydávať tento zvuk. Ak chladnička nie je vyrovnaná, zvuk bude hlasnejší.
	Praskanie alebo cvakanie	Vnútrotné časti budú vydávať tento zvuk, pretože sa zmršťujú a roztahujú v reakcii na zmeny teploty.
	Praskanie	Môže sa vyskytnúť počas automatického odmrazovania.

Teplota a vlhkosť

PROBLÉM	MOŽNÁ PRÍČINA (PRÍČINY)	RIEŠENIE
Chladnička alebo mraznička je príliš teplá	Ovládač teploty nie je nastavený na dostatočne nízku teplotu.	Nastavte teplotu v priehradke na chladnejšiu hodnotu; počkajte 24 hodín, kým sa teplota upraví.
	Dvere sa často otvárajú alebo zostávajú otvorené.	Obmedzte otváranie dverí, aby sa udržala vnútorná teplota. Skontrolujte, či nejaký predmet nebráni zatvoreniu dverí.
	Nedávno pridané teplé potraviny.	Počkajte určitý čas na ochladenie potravín a chladničky.
	Priestor medzi zadnou časťou chladničky a stenou je príliš malý.	Medzi zadnou časťou chladničky a stenou nechajte 5cm voľného priestoru.
	Predmety opreté o zadnú časť priehradiek bránia správne mu prúdeniu vzduchu.	Predmety ukladajte len do lemovania sklenených polic; neumiestňujte predmety pri bočných stranách ani priamo pred vetracie otvory.
Chladnička alebo mraznička je príliš vychladnutá	Ovládanie teploty je nastavené na príliš nízku hodnotu.	Nastavte teplotu v priehradke na najbližšiu teplejšiu hodnotu; počkajte 24 hodín na prispôbenie teploty.
Vlhkosť vonku/ vnútri chladničky	Vysoká vlhkosť	Je to normálne v čase vysokej vlhkosti. Osušte povrch a nastavte teplotu na mierne chladnejšiu.
	Dvere sa často otvárajú alebo zostávajú otvorené.	Držte dvere zatvorené. Skontrolujte, či nejaký predmet nebráni zatvoreniu dverí. Vyrovnajte chladničku. Pozrite si časť „Vyrovnávanie chladničky“.
	Otvorená nádoba s vodou v chladničke.	Nádobu zakryte alebo utesnite
Námraza alebo ľadové kryštáliky na mrazených potravinách	Nechali ste dvere mrazničky otvorené alebo často ich otvárate.	Obmedzte otváranie dverí, aby sa udržala vnútorná teplota. Skontrolujte, či nejaký predmet nebráni zatvoreniu dverí.
	Chladnička nie je vyrovnaná.	Vyrovnajte chladničku. Pozrite si časť „Vyrovnávanie chladničky“.
	Predmety blokujú vetracie otvory mrazničky a zabráňujú správne mu prúdeniu vzduchu.	Odstráňte predmety umiestnené pri zadnej stene.
Zmrazovanie potravín v chladničke	Potraviny sú umiestnené príliš blízko ventilačného otvoru.	Odstráňte predmety umiestnené v zadnej a hornej časti chladničky.
	Ovládač teploty je nastavený na príliš nízku teplotu.	Nastavte teplotu na menej studenu.

Likvidácia spotrebiča

NEBEZPEČENSTVO

Je zakázané likvidovať tento spotrebič ako komunálny odpad.

Obalové materiály

Obalové materiály označené recyklačným symbolom sú recyklovateľné. Vhodte obalové materiály do príslušného kontajnera.

Pred likvidáciou spotrebiča

1. Vytiahnite zástrčku napájacieho kábla zo zásuvky.
2. Odrežte napájací kábel a zlikvidujte ho aj so zástrčkou.

VAROVANIE

Chladničky obsahujú v izolácii chladivo a plyny. Chladivo aj plyny musia byť odborne zlikvidované, pretože by pri neodbornej likvidácii mohli spôsobiť poranenie očí alebo požiar.

Pred likvidáciou spotrebiča sa uistite, že nedošlo k poškodeniu chladiaceho okruhu.

Správna likvidácia spotrebiča



Tento symbol na produkte alebo na jeho obale znamená, že je zakázané likvidovať tento spotrebič ako komunálny odpad. Spotrebič je potrebné odovzdať na príslušné zberné miesto na recykláciu elektrických a elektronických zariadení. Správna likvidácia výrobku pomôže zabrániť negatívnym vplyvom na životné prostredie a zdravie ľudí, ktoré by sa mohli objaviť v prípade nesprávnej likvidácie výrobku. Viac informácií o recyklácii tohto výrobku získate od miestnej samosprávy, služby likvidácie domového odpadu alebo v obchode, kde ste výrobok zakúpili.

Hisense

life reimagined