

Návod k použití

---

---

**MFW 45020**

---

---

MFW45020



4 242002 770536

**Srdečně blahopřejeme k zakoupení Vašeho nového spotřebiče od společnosti BOSCH. Rozhodli jste se pro moderní, vysoce kvalitní domácí spotřebič. Další informace o našich výrobcích najdete na našich internetových stránkách.**

## Obsah

Pro Vaši bezpečnost .....	2
Bezpečnostní zařízení .....	4
Popis spotřebiče .....	4
Ochrana proti přetížení .....	4
Obsluha .....	4
Čištění a péče .....	7
Pomoc při poruchách .....	7
Recepty a tipy .....	8
Pokyny k likvidaci .....	9
Záruční podmínky .....	9

---

## Pro Vaši bezpečnost

### **Tento návod si před použitím pečlivě prostudujte, abyste získali důležité bezpečnostní a uživatelské pokyny k tomuto spotřebiči.**

Nedodržení pokynů pro správné použití spotřebiče vylučuje odpovědnost výrobce za škody tím způsobené.

Tento spotřebič je určen pro zpracování běžných množství v domácnosti nebo v podobném prostředí, nikoliv pro komerční účely. Použití podobné domácímu obsahuje např. použití v kuchyňkách pro zaměstnance obchodů, kanceláří, zemědělských a jiných obchodních provozů, stejně jako používání hosty v penzionech, malých hotelích a v podobných ubytovacích zařízeních. Spotřebič používejte jen pro zpracování množství a v časech běžných v domácnosti.

Tento spotřebič je vhodný k drcení a smíchávání syrového a vařeného masa, špeku, drůbeže a ryb. Zpracovávané potraviny nesmí obsahovat tvrdé části (např. kosti). Při použití výrobcem povoleného příslušenství jsou možná i další využití. Nesmí se používat ke zpracování jiných předmětů nebo substancí.

Spotřebič používejte jen s originálním příslušenstvím. Návod k použití prosím uschovejte. Při předání spotřebiče třetí osobě odevzdejte také návod k použití.

---

## **Všeobecné bezpečnostní pokyny**

### **Nebezpečí zasažení elektrickým proudem**

Tento spotřebič nesmí používat děti.

Spotřebič a jeho přívodní kabel držte před dětmi v bezpečné vzdálenosti.

Spotřebiče mohou používat osoby s omezenými fyzickými, sensorickými nebo duševními schopnostmi nebo s nedostatečnými zkušenostmi a znalostmi, pokud jsou pod dohledem nebo byly poučeny o bezpečném použití spotřebiče a pochopily z toho vyplývající nebezpečí. Děti si nesmí se spotřebičem hrát.

Spotřebič připojujte a provozujte jen podle údajů uvedených na typovém štítku. K použití jen v uzavřených prostorech. Spotřebič používejte pouze tehdy, nevykazuje-li přívodní kabel, ani spotřebič žádné poškození.

V případě nepřítomnosti nebo před složením, rozložením nebo čištěním je nutné vždy spotřebič odpojit z elektrické zásuvky.

Přívodní kabel netahejte přes ostré hrany nebo horké plochy. Pokud je přívodní kabel tohoto spotřebiče poškozen, musí jej z bezpečnostních důvodů vyměnit výrobce nebo jeho zákaznický servis nebo podobně kvalifikovaná osoba. Opravy na spotřebiči nechte provádět jen náš zákaznický servis.

---

## **Bezpečnostní pokyny pro tento spotřebič**

---

### **Nebezpečí poranění**

#### **Nebezpečí zasažení elektrickým proudem**

Základní spotřebič nikdy neponořujte do tekutin ani jej nemyjte v myčce nádobí. Nepoužívejte parní čistič. Síťovou zástrčku připojte až tehdy, pokud jsou všechny přípravy k práci se spotřebičem ukončeny. Po výpadku proudu zapnutý spotřebič znovu naběhne. Před čištěním vytáhněte síťovou zástrčku. Nástavce nasazujte/sundávejte jen v klidovém stavu pohonu a při vytáhnuté síťové zástrčce. Nástavce nikdy nemontujte/nedemontujte na základním spotřebiči.

#### **Nebezpečí poranění o ostré nože /rotující pohon**

Nesahejte na rotující části.

Nesahejte do plnicího otvoru.

K dotlačování používejte vždy pěchovátko.

#### **Nebezpečí poranění o ostrý nůž**

Nesahejte na ostrý nůž a hrany vložky ke krouhání a krájení.

Během provozu nesahejte na vložky ke krouhání a krájení.

#### **Pozor!**

Nikdy současně nepoužívejte tlačítko Zap./Vyp. a tlačítko opačného chodu.

Před stisknutím jiných tlačítek vyčkejte na úplný klidový stav pohonu. Nebezpečí poškození spotřebiče.

## Bezpečnostní zařízení

### Pojistka proti přetížení (ochranný termospínač)

Samočinně vypne motor během provozu, je-li aktivována ochrana proti přetížení. Možné příčiny mohou být současně zpracovávání většího množství potravin nebo zablokování kostmi.

**Jak máte při aktivování bezpečnostního systému postupovat, viz „Pomoc při poruchách“.**

## Popis spotřebiče

Návod k použití popisuje různé modely, viz také přehled modelů (obrázek **K**).

**Prosím otevřete strany s obrázky.**

**Obrázek **A****

- 1 Mlýnek na maso
- 2 Pohon
- 3 Nástavec na mlýnek na maso
- 4 Plnicí miska  
Plast nebo nerez \*
- 5 Pěchovátko
- 6 Víko pro pěchovátko
- 7 Pojistné tlačítko
- 8 Rukojeť
- 9 Příhrádka pro úschovu s vložkou
- 10 Kryt příhrádky pro úschovu
- 11 Světelná kontrolka
- 12 Tlačítko opačného chodu
- 13 Tlačítko Zap./Vyp.
- 14 Ochranný termospínač
- 15 Úschova kabelu

**Nástavec na mlýnek na maso**

- 16 Pouzdro
- 17 Šnek s unašečem
- 18 Nůž
- 19 Děrovaný kotouč
  - a) hrubý, průměr otvoru 8 mm
  - b) jemný, průměr otvoru 3 mm \*
  - c) jemný, průměr otvoru 3,8 mm \*
  - d) střední, průměr otvoru 4,8 mm \*
- 20 Šroubovací kroužek

**Nástavec na plnění klobás**

- 21 Hubice
- 22 Nosný kroužek

**Nástavec na Kebbe**

- 23 Tvarovač
- 24 Kónusový kroužek

**Nástavec na lisování plodů \***

- 25 Plášť
- 26 Šnek
- 27 Sítková vložka
  - a) jemná
  - b) hrubá
- 28 Držák sítka
- 29 Vypouštěcí trychtýř
- 30 Šroubovací kroužek
- 31 Hubice na zbytky po lisování

**Krouhací nástavec \***

- 32 Plášť
- 33 Pěchovátko
- 34 Vyměnitelné vložky
  - a) krájecí vložka
  - b) krouhací vložka, hrubá
  - c) krouhací vložka, jemná
  - d) strouhací vložka

\* Podle modelu

## Ochrana proti přetížení

Aby se při přetížení mlýnku na maso zabránilo větším škodám na Vašem spotřebiči, má unašeč k dispozici zářez (místo požadovaného zlomu). Při přetížení se unašeč zlomí právě na tomto místě. Unašeč je však možné kdykoliv vyměnit. Jinak nejsou náhradní díly s místem požadovaného zlomu součástí našich záručních povinností. Tyto náhradní díly si můžete zakoupit v našem zákaznickém servisu (Objednací číslo 753348).

## Obsluha



### **Nebezpečí poranění!**

*Síťovou zástrčku připojte až tehdy, pokud jsou všechny přípravy k práci se spotřebičem ukončeny.*

- Spotřebič a příslušenství před prvním použitím pečlivě vyčistěte, viz „Čištění a péče“.

### Obrázek B

- Děrované kotouče uschovejte v příhrádce.
- Jednotlivé části nástavce na plnění klobás a jednotlivé části nástavce na Kebbe vložte do pěchovátko a zavřete víkem.

## Montáž nástavce na mlýnek na maso

### Obrázek C

- Z příhrádky k uschování vyndejte děrovaný kotouč s požadovaným průměrem otvorů.
- Šneka vložte do pouzdra.
- Nůž nasadte na šneka. Čepele musí směřovat k otvoru v kotouči.
- Na šneka nasadte děrovaný kotouč s požadovaným průměrem otvorů. **Výřez na děrovaném kotouču musí dosednout na výstupek v pouzdře.**
- Šroubovací kroužek našroubujte ve směru hodinových ručiček. Šroubovací kroužek nedotahujte příliš pevně.
- Demontáž probíhá v opačném pořadí.

### Příprava:

- Zpracování syrového a vařeného masa, špeku, drůbeže a ryb.
- Nezpracovávejte kosti!
- Maso na tatarák promelte dvakrát.

## Montáž nástavce na plnění klobás

### Upozornění:

Používají se části nástavce mlýnku na maso **(bez děrovaného kotouču a nože)**.

### Obrázek D

- Hubici (A) a nosný kroužek (D) vyndejte z pěchovátko.
- Šneka vložte do pouzdra.
- Hubici vložte do šroubovacího kroužku.
- Nosný kroužek nasadte na šnek a přidržte. **Výřez na nosném kroužku musí dosednout na výstupek v pouzdře.**
- Šroubovací kroužek s hubicí našroubujte ve směru hodinových ručiček. Šroubovací kroužek nedotahujte příliš pevně.
- Demontáž probíhá v opačném pořadí.

### Použití:

Pro naplnění umělého a přírodního stěva hmotou na salám.

## Montáž nástavce na Kebbe

### Upozornění:

Používají se části nástavce mlýnku na maso **(bez děrovaného kotouču a nože)**.

### Obrázek E

- Tvarovač (B) a kónusový kroužek (C) vyndejte z pěchovátko.
- Šneka vložte do pouzdra.
- Nasadte tvarovač a šroubovací kroužek.
- Kónusový kroužek nasadte na šneka a přidržte. **Výřez na kónusovém kroužku musí dosednout na výstupek v pouzdře.**
- Šroubovací kroužek s tvarovačem našroubujte ve směru hodinových ručiček. Šroubovací kroužek nedotahujte příliš pevně.
- Demontáž probíhá v opačném pořadí.

### Použití:

Na tvarování těstových trubiček.

## Práce se spotřebičem



### **Nebezpečí poranění!**

*Nástavec nasazujte/sundávejte jen v klidovém stavu pohonu a při vytáhnuté síťové zástrčce. Nesahejte do plnicího otvoru. K dotlačování použijte vždy pěchovátko.*

### Obrázek F

- Spotřebič postavte na rovnou a čistou pracovní desku.
- Síťový kabel vyndejte z příhrádky na kabel a vytáhněte jej na požadovanou délku.
- Kompletně složený nástavec na mlýnek na maso nasadte na pohon mírným nakloněním doprava.
- Nástavec na mlýnek na maso otáčejte směrem nahoru, až zapadne.
- Dotáhněte šroubovací kroužek na nástavci mlýnku na maso.
- Nasadte plnicí misku.
- Pěchovátko zasuňte do plnicího otvoru.
- Pod vypouštěcí otvor postavte mísu nebo talíř.
- Připojte síťovou zástrčku.
- Spotřebič zapněte pomocí tlačítka Zap./Vyp.
- Potraviny ke zpracování dejte do plnicí misky.
- K dotlačování používejte pouze pěchovátko.

### Upozornění k použití:

Pokud by se zpracovávané potraviny v šneku zasekly: K uvolnění použijte tlačítko opačného chodu.

1. Spotřebič vypněte tlačítkem Zap./Vyp.
2. Vyčkejte na klidový stav pohonu.
3. Krátce stiskněte tlačítko opačného chodu.
4. Vyčkejte na klidový stav pohonu.
5. Spotřebič zapněte tlačítkem Zap./Vyp.

### Po ukončení práce:

- Spotřebič vypněte tlačítkem Zap./Vyp.
- Vytáhněte síťovou zástrčku.
- Vyndejte pěchovátko.
- Sundejte plnicí misku.
- Sundejte nástavec na mlýnek na maso.  
K tomu účelu nástavec otáčejte při stisknutém odjišťovacím tlačítku doprava a sundejte.
- Demontujte nástavec na mlýnek na maso.
- Vyčistěte všechny části, viz „Čištění a péče“.

## Nástavec na lisování plodů

(pouze u některých modelů)

Lisování bobulovitého ovoce, rajčat, jablek, hrušek nebo šípku na šťávu/pyré. Výběr sítkové vložky určuje obsah dužiny ve šťávě. Nelisujte plody, které mají průměr pecky podobný průměru otvoru v sítkové vložce nástavce na lisování plodů (např. maliny).



### **Nebezpečí poranění!**

*Nástavec nasazujte/sundávejte jen v klidovém stavu pohonu a při vytáhnuté síťové zástrčce. Nesahejte do plnicího otvoru. K dotlačování používejte vždy pěchovátko.*

### **Pozor!**

*Nezpracovávejte žádné mražené ovoce nebo zeleninu. Odstraňte pecky (třešně, švestky, meruňky...).*

### Obrázek **G**

- Šneka vložte do pouzdra.
- Sítkovou vložku vložte do držáku sítky. Sítkovou vložku zatlačte dovnitř až nadoraz.
- Držák sítky vložte do šroubovacího kroužku.
- Šroubovací kroužek s držákem sítky našroubujte ve směru hodinových ručiček.
- **Výstupek na držáku sítky musí dosednout do výřezu v pouzdře.** Šroubovací kroužek nedotahujte příliš pevně.
- Hubici na zbytky po lisování našroubujte do držáku sítky.
- Vypouštěcí trychtýř nasadte na sítkový držák a nechte zapadnout.
- Kompletně zmontovaný nástavec na lisování plodů nasadte na pohon mírným nakloněním doprava.
- Nástavec na lisování plodů otáčejte směrem nahoru, až zapadne.
- Šroubovací kroužek na nástavci na lisování plodů dotáhněte.
- Nasadte plnicí misku.
- Pod vypouštěcí otvor šťávy postavte vhodnou nádobu.
- Pod otvor hubice na zbytky po lisování postavte misku nebo talíř.
- Připojte síťovou zástrčku.
- Potraviny ke zpracování dejte do plnicí misky.
- Spotřebič zapněte pomocí tlačítka Zap./Vyp.
- Potraviny tlače pěchovátkem. Nevývíjejte příliš velký tlak! Sítková vložka by se mohla poškodit.

### Upozornění k použití:

- Hubici na zbytky po lisování nejdříve uvolněte tak, aby zbytky (pevné části) odtékaly ještě vlhké.
- Hubici na zbytky po lisování následně pomalu zavřete, až bude šťáva a zbytky vycházet v požadovaném tvaru.

### Po ukončení práce:

- Spotřebič vypněte tlačítkem Zap./Vyp.
- Vytáhněte síťovou zástrčku.
- Vyndejte pěchovátko.
- Sundejte plnicí misku.
- Sundejte nástavec na lisování plodů.  
K tomu účelu nástavec otáčejte při stisknutém odjišťovacím tlačítku doprava a sundejte.
- Demontujte nástavec na lisování plodů. Demontáž probíhá v opačném pořadí.
- Vyčistěte všechny části, viz „Čištění a péče“.

## Krouhací nástavec

(pouze u některých modelů)

Na krouhání a krájení sýrů, ovoce, zeleniny, ořechů, mandlí, suchého chleba a housek, čokolády a jiných tvrdých potravin.



### Nebezpečí poranění!

Nástavec nasazujte/sundávejte jen v klidovém stavu pohonu a při vytáhnuté síťové zástrčce. Nesahejte na ostrý nůž a hrany vložky ke krouhání a krájení. Nesahejte do plnicího otvoru. K dotlačování používejte vždy pěchovátka.

### Obrázek

- Požadovanou vložku vložte do pouzdra krouhacího nástavce. Zajištění vložky proběhne automaticky při spuštění spotřebiče.
- Krouhací nástavec nasadte na pohon mírným nakloněním doprava.
- Krouhací nástavec vytáčejte směrem nahoru, až zapadne.
- Pod vypouštěcí otvor postavte mísu nebo talíř.
- Připojte síťovou zástrčku.
- Potravinu ke zpracování dejte do plnicího otvoru.
- Vložte a přidržejte pěchovátka.

### Upozornění:

Pěchovátka lze nasadit jen v jednom směru. Dbejte na polohu zaoblení!

- Spotřebič zapněte pomocí tlačítka Zap./Vyp.
- Potravinu tlačte pěchovátkem. Nevyvíjejte příliš velký tlak!

### Po ukončení práce:

- Spotřebič vypněte tlačítkem Zap./Vyp.
- Vytáhněte síťovou zástrčku.
- Vyndejte pěchovátka.
- Sundejte krouhací nástavec. K tomu účelu nástavec otáčejte při stisknutém odjíšřovacím tlačítku doprava a sundejte.
- Demontujte krouhací nástavec.
- Vyčistěte všechny části, viz „Čištění a péče“.

## Čištění a péče



### Důležité upozornění

Spotřebič nevyžaduje údržbu. Pečlivé čištění chrání spotřebič před poškozením a udržuje jej funkční.



### Nebezpečí zasažení elektrickým proudem!

Základní spotřebič nikdy neponořujte do tekutin ani jej nemýjte v myčce nádobí. Před čištěním vytáhněte síťovou zástrčku!

### Pozor!

### Nepoužívejte žádné abrazivní čisticí prostředky.

Povrch by se mohl poškodit. Hliníkové části (pouzdro, šnek a šroubovací kroužek nástavce mlynku na maso) nemýjte v myčce nádobí. Časem se mohou objevit neškodná zbarvení.

### Čištění spotřebiče

- Vytáhněte síťovou zástrčku.
- Spotřebič utřete vlhkým hadříkem. Podle potřeby použijte trochu mycího prostředku.

### Čištění nástavců

- Pouzdro, šnek a šroubovací kroužek nástavce mlynku na maso umyjte ručně.
- Kovové části hned vytřete dosucha a z důvodu ochrany proti korozi je ošetřete pár kapkami jedlého oleje.
- Na obrázku najdete přehled, jak postupovat při čištění jednotlivých dílů.

## Pomoc při poruchách

### Závada

Spotřebič se zastaví, ale nevypne se.

### Příčina

Spotřebič je přetížen, např. je zablokovaný mlyněk na maso.

### Náprava

- Vypněte spotřebič a vyčkejte na klidový stav.
- Stiskněte tlačítko opačného chodu, abyste blokování uvolnili.
- Vyčkejte na klidový stav pohonu.
- Spotřebič znovu zapněte.

## Závada

Spotřebič se během provozu vypne.

## Příčina

Spotřebič je přetížen. Spustila se pojistka proti přetížení.

## Náprava

- Vypněte spotřebič.
- Vytáhněte síťovou zástrčku.
- Spotřebič nechte cca 60 minut vychladnout.
- Nadzvedněte spotřebič a stiskněte ochranný termospiňáč na spodní straně spotřebiče (obrázek **A**, 14).
- Připojte síťovou zástrčku.
- Spotřebič znovu zapněte.



### Důležité upozornění

Pokud nelze chybu odstranit, obraťte se na zákaznický servis.

## Recepty a tipy

### Nástavec na mlýnek na maso

#### Děrovaný kotouč, jemný, 3 mm/3,8 mm:

vařené kuřecí, vepřové, hovězí maso, vařená játra, vařené ryby na polévku; syrové vepřové a hovězí maso na sekanou; syrová játra, maso a špek na uzeniny; vepřové maso na suchý salám

#### Děrovaný kotouč, střední, 4,8 mm:

vepřové a hovězí maso na paštiku a salám;

#### Děrovaný kotouč, hrubý, 8 mm:

pečené vepřové maso na gulášovou polévku; zbytky (pečené, uzenin, ...) na náky

### Houskový knedlík

#### Mlýnek na maso typ CNFW5

použijte děrovaný kotouč 8 mm  
300 g čerstvého bílého chleba  
40 g másla nebo margarínu  
200 ml mléka  
2 vejce  
1 PL jemně nasekané cibule  
petržel, sůl  
trochu mouky

#### Mlýnek na maso typ CNFW6, 7, 8

použijte děrovaný kotouč 4,8 mm  
300 g čerstvého bílého chleba  
40 g másla nebo margarínu  
200 ml mléka  
2 vejce  
1 PL jemně nasekané cibule  
petržel, sůl  
trochu mouky

### Příprava přísad

- Bílý chléb melte mlýnkem na maso (typ CNFW5, 6, 7) cca 1 minutu a (typ CNFW8) cca ½ minuty.
- Přidejte nadrobno nasekanou cibuli, petržel a máslo a promíchejte.
- Rozšlehejte vejce s mlékem a solí a vmíchejte do hmoty z housek.
- Těsto nechte několik minut odpočinout. Poté ještě jednou prohnětte.
- Před formováním knedlíků si ruky dobře navlhčete. Knedlík vyválejte v mouce.
- Knedlík vložte do vroucí vody a nechte cca 20 minut dojít. Knedlíky nevařte!

### Nástavec na plnění klobás

- Přírodní střevo namočte pře zpracováním na cca 10 minut do vlažné vody.
- Klobásy nepřepřlňujte, protože by se mohly při vaření prasknout.
- Je možné používat také hubice bez střeva! Hmotu na klobásy obalte a následně pečte.

### Nástavec na Kebbe

#### Recept na těstové taštičky plněné masem:

500 g jehněčí, nakrájené na proužky  
500 g Bulgur- drčené pšenice, omyté a okapané  
1 malá cibule, nasekaná

- Střídavě jehněčí a pšeniici otáčejte přes jemný děrovaný kotouč nástavce mlýnku na maso.
- Těsto dobře promíchejte, vmíchejte cibuli.
- Směs protlačte ještě dvakrát přes nástavec na mlýnek na maso.



### Nádivka:

400 g jehněčího, nakrájené na proužky  
2 středně velké cibule, nasekané  
1 polévková lžička oleje  
1 polévková lžička mouky  
2 čajové lžičky nového koření,  
solí a pepře

- Jehněčí točte přes jemný děrovaný kotouč nástavce na mlýnek na maso.
- Cibuli opražte dozlatova.
- Přidejte jehněčí maso a propečte.
- Přidejte zbylé přísady.  
Všechno nechte dusit cca 1–2 minuty.
- Přebytky tuk vylijte.
- Nádivku nechte vychladnout.

### Příprava Kebbe:

- Směs na těstové taštičky pomocí nástavce na Kebbe.
- Od dutého proužku těsta oddělte vždy 7,5 cm dlouhý kousek.
- Jeden konec jedné také taštičky přitlačte.
- Trochu nádivky vtiskněte do otvoru a opačný konec těstové taštičky také přitlačte.
- Rozehřejte olej (cca 180 °C) a těstové taštičky fritujte cca 6 minut dozlatova.

### Krouhací nástavec

#### Krájecí vložka

na cibuli, zelí, jablka, mrkev

#### Krouhací vložka, hrubá

na ořechy, čokoládu, sýr, tvrdý chléb/housky

#### Krouhací vložka, jemná

na ořechy, čokoládu, sýr

#### Strouhací vložka

na brambory, sýr parmezán

## Pokyny k likvidaci



Tento spotřebič je označen v souladu s evropskou směrnicí 2012/19/EG o starých elektrických a elektronických spotřebičích (waste electrical and electronic equipment - WEEE).

Směrnice stanovuje rámec pro zpětný odběr a recyklaci starých spotřebičů platné po celé Evropské unii.

O aktuálních možnostech likvidace se informujte u svého specializovaného prodejce nebo na městské správě.

## Záruční podmínky

Pro tento spotřebič platí záruční podmínky, které byly vydané našim zastoupením v zemi, ve které byl spotřebič zakoupen. Uplatnit záruku může spotřebitel u autorizovaného servisu nebo přímo v prodejně, kde byl spotřebič zakoupen. Záruční podmínky pro Česko a adresy naleznete na posledních stranách tohoto návodu. Kromě toho naleznete záruční podmínky také na internetu, na uvedené webové adrese. K uplatnění záručního servisu musíte předložit doklad o zakoupení.

Změny jsou vyhrazeny.

Deklarovaná hodnota emise hluku tohoto spotřebiče je 63 dB (A), což představuje váženou hladinu akustického výkonu Lwa vzhledem k referenčnímu akustickému výkonu 1pW.

Případné technické změny, tiskové chyby a odlišnosti ve vyobrazení jsou vyhrazeny bez upozornění. Aktuální návod najdete na webových stránkách [www.bosch-home.com/cz](http://www.bosch-home.com/cz)

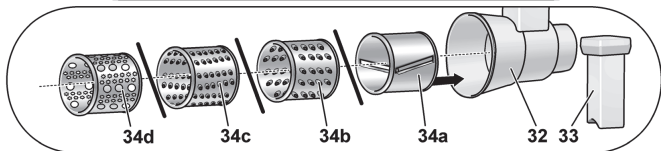
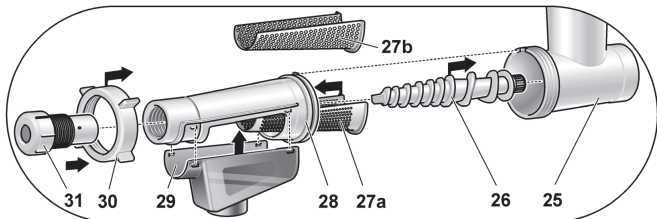
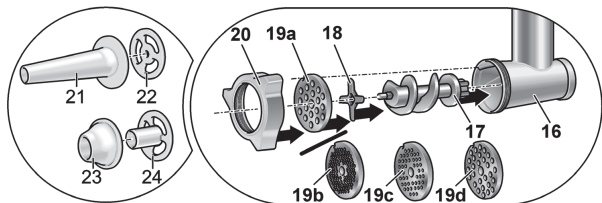
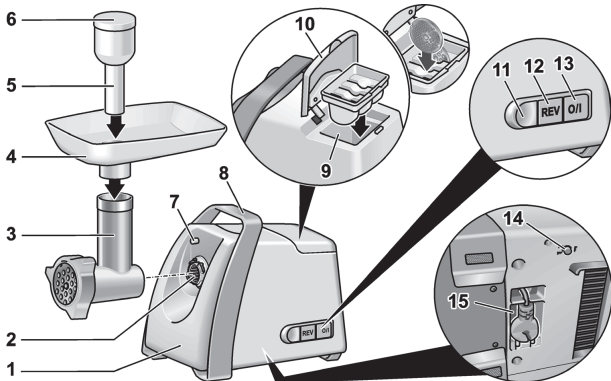

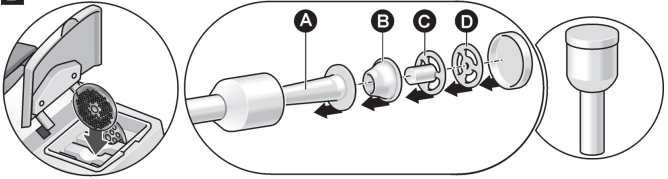
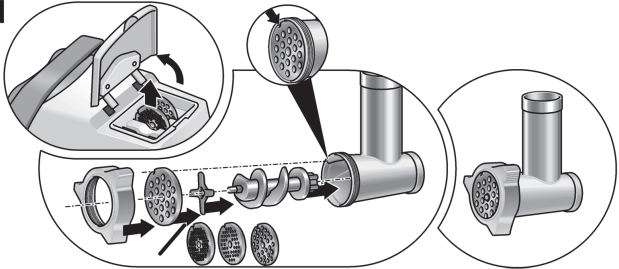
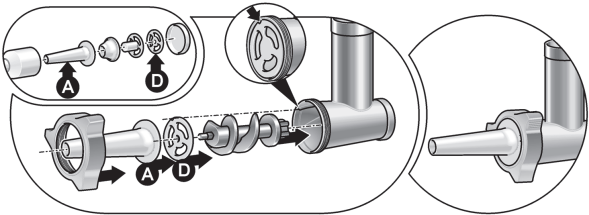
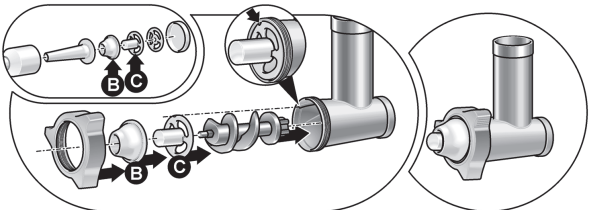

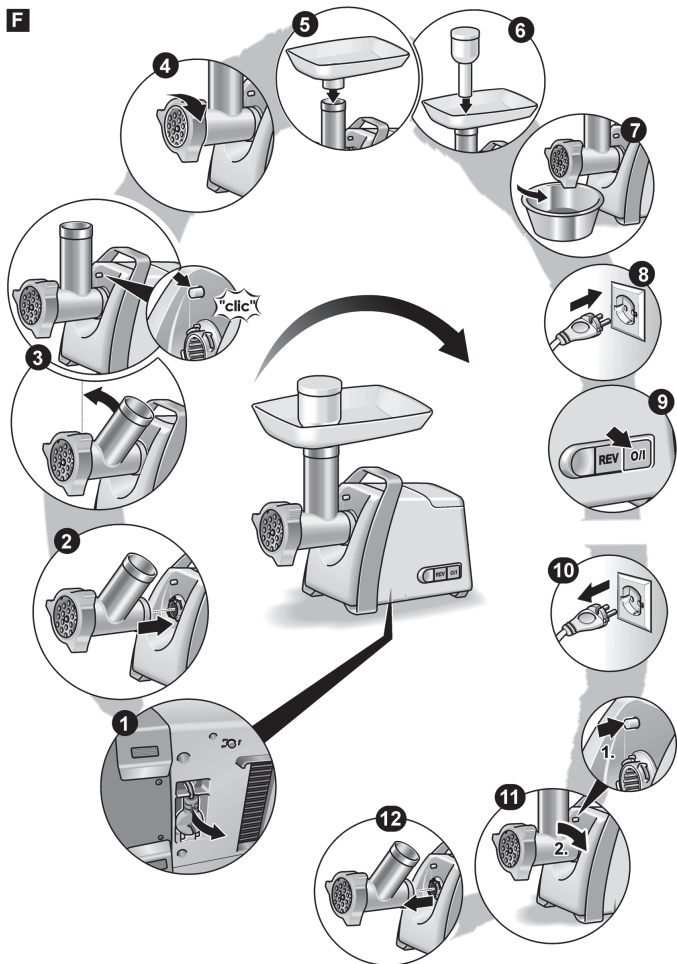

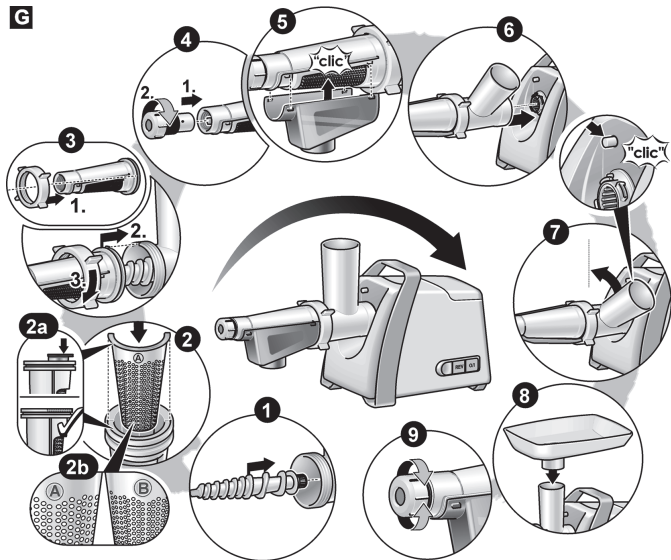
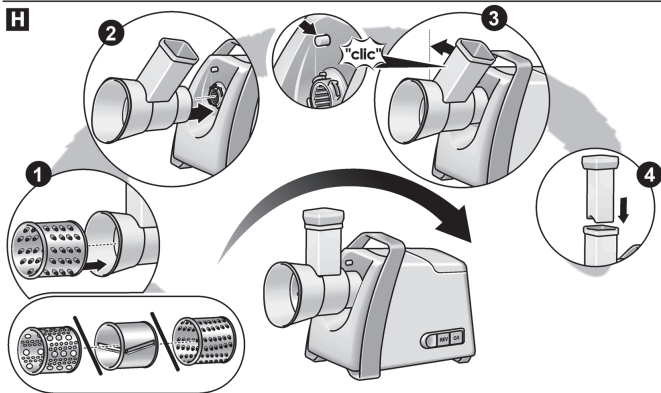





**A**

**B****C****D****E**

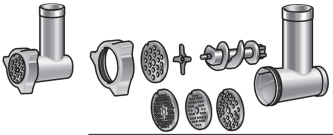

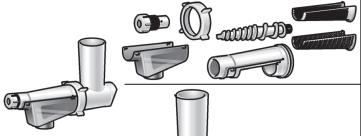









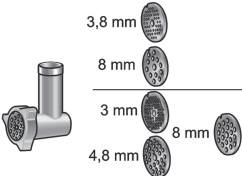

**F**

**G****H**

**J**

			
	✓	⚠ X	⚠ X
	✓	✓	✓
	✓	✓	✓
	✓	✓	✓
	✓	✓	X
	✓	✓	✓
	✓	✓	✓
	✓	✓	✓
	✓	✓	X
	✓	✓	✓
	✓	✓	X

**K**

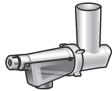
	MFW45020	MFW66020	MFW67440	MFW68640	MFW68660
	✓	✓	✓	✓	✓
	✓	✓	✓		
				✓	✓
	✓	✓	✓	✓	✓
 3,8 mm					
 8 mm	✓				
 3 mm					
 4,8 mm					
 8 mm					
	✓	✓	✓	✓	✓
	✓	✓	✓	✓	✓
			✓	✓	✓
				✓	✓
			✓	✓	✓
					✓
					✓

## **Ujištění dovozce o vydání prohlášení o shodě**

Vážený zákazníku,

dle § 13, odst.5 zákona č.22/97 Sb. Vás ujišťujeme, že na všechny výrobky distribuované společností BSH domácí spotřebiče s.r.o. našim obchodním partnerům bylo vydáno prohlášení o shodě ve smyslu zákona č. 22/97 Sb a nařízení vlády č.168/1997 Sb., 169/1997 Sb. a 177/1997 Sb. a příslušných nařízení vlády.

Toto ujištění dovozce o vydání prohlášení o shodě se vztahuje na všechny výrobky včetně plynových spotřebičů, které jsou obsaženy v aktuálním ceníku firmy BSH domácí spotřebiče s.r.o.

## **Prohlášení o hygienické nezávadnosti výrobků**

Všechny výrobky distribuované společností BSH domácí spotřebiče s.r.o. a přicházející do styku s potravinami splňují požadavky o hygienické nezávadnosti dle zákona č.258/2000 Sb., vyhlášky 38/2001 Sb. Toto prohlášení se vztahuje na všechny výrobky přicházející do styku s potravinami uvedené v aktuálním ceníku firmy BSH domácí spotřebiče s.r.o.

## **Záruční podmínky**

Na tento uvedený výrobek je poskytována záruční lhůta 24 měsíců (ode dne prodeje).

Základním průkazem práv spotřebitele ve smyslu Občanského zákoníku je pořizovací doklad (paragon, faktura, leasingová smlouva ap.). Pokud byl při prodeji vydán záruční list, je tento součástí výrobku s výrobním číslem uvedeným na přední straně tohoto záručního listu. Zejména v případech delší než zákonné záruční lhůty je proto záruční list jediným průkazným dokladem práv uživatele pro uznání prodloužené záruky. Ve vlastním zájmu ho proto uschovejte. Nedílnou součástí záručního listu je doklad o pořízení (paragon, faktura, leasingová smlouva apod.) Pro případ prodloužené záruční lhůty z důvodu dříve provedených oprav je nutno předložit i opravní listy z těchto oprav.

Bezplatný záruční servis je možno poskytnout jen v případě předložení pořizovacího dokladu nebo v případě prodloužené záruky i vyplněného záručního listu (musí obsahovat druh spotřebiče, typové označení, výrobní číslo, datum prodeje a označení prodávajícího v souladu s § 620 odst. 3 Občanského zákoníku). Záruční list vyplňuje prodejce a je v zájmu spotřebitele zkontrolovat správnost a úplnost uvedených údajů. Záruční list je platný pouze v originálu, na kopie nebude brán zřetel.

Záruční oprava se vztahuje výhradně na závady, které vzniknou průkazně v době platné záruční lhůty, a to vadou materiálu nebo výrobní vadou. Takto vzniklé závady je oprávněn odstranit pouze autorizovaný servis. Uplatnit záruku může spotřebitel u autorizovaného servisu nebo v prodejně, kde byl spotřebič zakoupen. Zvolí-li spotřebitel jiný, než nejbližší autorizovaný servis, bude na něm, aby nesl v souvislosti s tím zvýšené náklady.

### **Ze záručních oprav jsou vyloučeny zejména tyto případy:**

- výrobek byl instalován nebo používán v rozporu s návodem k obsluze, příp. s návodem na montáž
- údaje na záručním listu nebo dokladu o zakoupení se liší od údajů na výrobním štítku spotřebiče
- při chybějícím nebo poškozeném výrobním štítku spotřebiče
- je-li výrobek používán k jinému než výrobcem stanovenému účelu - spotřebič je určen k používání v domácnosti.
- záruka neplatí, je-li výrobek používán k profesionálním nebo komerčním účelům
- mechanické poškození (závady vzniklé při přepravě)
- poškození vzniklá nepozorností, živelnou pohromou nebo jinými vnějšími vlivy (např. vyššími napětím v elektrorozvodné síti, extrémně tvrdou vodou apod.)
- neodborným zásahem, nepovolenými konstrukčními změnami nebo opravou provedenou neoprávněnou osobou
- běžná údržba nebo čištění, instalace, programování, kontrola parametrů výrobku
- opotřebení vniklé používáním spotřebiče



### **Rozšířená záruka nad rámec zákona**

U spotřebičů (pračky, myčky) sériově vybavených systémem Aqua-Stop (patent fy BSH) je výrobcem poskytnuta záruka na škody způsobené chybou tohoto systému. Na tyto škody poskytneme náhradu soukromému spotřebiteli a to po celou dobu životnosti spotřebiče.

### **Upozornění pro prodejce**

Prodejce je povinen dát zákazníkovi platný prodejní doklad, kde bude uvedeno datum prodeje a označení spotřebiče a na požádání zákazníka je povinen vystavit správně a úplně vyplněný záruční list v den prodeje výrobku. Při případné předprodejní reklamaci je třeba předložit řádně vyplněný reklamační protokol.

„Spotřebič není určený pro používání osobami (včetně dětí) se sníženými fyzickými, smyslovými a nebo mentálními schopnostmi, a nebo s nedostatkem zkušeností a vědomostí, pokud jim osoba zodpovědná za jejich bezpečnost neposkytne dohled a nebo je nepoučila o používání spotřebiče.“

## **Kontakt na servis domácích spotřebičů BOSCH**

BSH domácí spotřebiče, s.r.o.

Pekařská 695/10b

155 00 Praha 5

tel.: +420 251 095 546

email: [opravy@bshg.com](mailto:opravy@bshg.com)

### **Objednávky příslušenství a náhradních dílů**

email: [dily@bshg.com](mailto:dily@bshg.com)

Aktuální informace o servisu naleznete na internetových stránkách  
[www.bosch-home.com/cz](http://www.bosch-home.com/cz).

Zde máte také možnost sjednat opravu pomocí online formuláře.





**Návod na obsluhu**

---

---

**MFW 45020**

---

---

**Srdečne blahoželáme k zakúpeniu Vášho nového spotrebiča od spoločnosti BOSCH. Zakúpením ste sa rozhodli pre moderný, kvalitný domáci spotrebič. Ďalšie informácie o našich výrobkoch nájdete na našich internetových stránkach.**

## Obsah

Pre Vašu bezpečnosť .....	2
Bezpečnostné zariadenie .....	4
Popis spotrebiča .....	4
Ochrana proti preťaženiu .....	4
Obsluha .....	4
Čistenie a údržba .....	7
Pomoc pri poruchách .....	7
Recepty a tipy .....	8
Pokyny na likvidáciu .....	9
Záručné podmienky .....	9

---

## Pre Vašu bezpečnosť

**Pred použitím si tento návod na obsluhu pozorne preštudujte, tak získate dôležité bezpečnostné upozornenia a pokyny pre ovládanie tohto spotrebiča.**

Nedodržanie pokynov ohľadom správneho použitia spotrebiča vylučuje zodpovednosť výrobcu za škody tým spôsobené.

Tento spotrebič je určený pre spracovanie bežného množstva v domácnosti alebo v podobnom prostredí, nie však pre komerčné účely. Použitie podobné domácemu obsahuje napríklad použitie v kuchynkách pre zamestnancov obchodov, kanceláriách, poľnohospodárskych a iných obchodných prevádzok, rovnako ako používanie hosťami v penziónoch, malých hoteloch a v podobných ubytovacích zariadeniach. Spotrebič používajte len na spracovanie množstva a v časoch podobných ako v bežných v domácnostiach.

Tento spotrebič je vhodný na drvenie a zmiešavanie surového a vareného mäsa, slaniny, hydiny a rýb. Spracovávané potraviny nesmú obsahovať tvrdé časti (napr. kosti).

Pri použití príslušenstva povoleného výrobcom sú možné aj ďalšie využitia tohto spotrebiča.

Nesmie sa používať na spracovávanie iných predmetov alebo substancií.

Spotrebič používajte len s originálnym príslušenstvom. Návod na obsluhu si dôkladne uschovajte.

Pri predaní spotrebiča tretej osobe odovzdajte spolu so spotrebičom aj návod na obsluhu.

---

## Všeobecné bezpečnostné upozornenia

### Nebezpečenstvo zasiahnutia elektrickým prúdom

Tento spotrebič nesmú používať deti.

Spotrebič a jeho napájací kábel držte pred deťmi v bezpečnej vzdialenosti.

Spotrebič môžu používať osoby s obmedzenými fyzickými, senzorickými alebo duševnými schopnosťami alebo s nedostatočnými skúsenosťami a vedomosťami, pokiaľ sú pod dozorom alebo boli poučené o bezpečnom použití spotrebiča a pochopili z toho vyplývajúce nebezpečenstvá.

Deti sa nesmú so spotrebičom hrať.

Spotrebič pripojte a používajte len podľa údajov uvedených na typovom štítku. Na použitie iba v uzatvorených priestoroch. Spotrebič používajte len vtedy, keď napájací kábel, ani spotrebič nevykazujú žiadne poškodenie.

V prípade neprítomnosti alebo pred zložením, rozložením alebo čistením je potrebné vždy spotrebič odpojiť od elektrickej zásuvky.

Napájací kábel neťahajte cez ostré hrany alebo horúce plochy. Pokiaľ je napájací kábel tohto spotrebiča poškodený, musí ho z bezpečnostných dôvodov vymeniť výrobca prípadne jeho zákaznícky servis alebo podobne kvalifikovaná osoba. Opravy na spotrebiči nechajte vykonávať len náš zákaznícky servis.

---

## **Bezpečnostné pokyny pre tento spotrebič**

---

### **Nebezpečenstvo poranenia**

#### **Nebezpečenstvo zasiahnutia elektrickým prúdom**

Základný spotrebič nikdy neponárajte do tekutiny ani ho neumývajte v umývačke riadu. Nepoužívajte parný čistič. Sieťovú zástrčku pripojte až vtedy, keď sú všetky prípravy na prácu so spotrebičom ukončené. Po výpadku elektrického prúdu, keď je spotrebič zapnutý, znovu nabehne. Pred čistením vyťahnite sieťovú zástrčku. Nástavce nasadzujte/skladajte iba v pohotovostnom stave pohonu a pri vyťahnutí sieťovej zástrčky. Nástavce nikdy nemontujte/nedemontujte na základnom spotrebiči.

#### **Nebezpečenstvo poranenia o ostré nože/rotujúci pohon**

Nesiahajte na rotujúce časti.

Nesiahajte do plniaceho otvoru.

Na dotlačenie prísad vždy používajte zatlačadlo.

#### **Nebezpečenstvo poranenia o ostrý nôž**

Nesiahajte na ostrý nôž a hrany vložky na strúhanie a krájanie.

Počas prevádzky nesiahajte na vložky na strúhanie a krájanie.

#### **Pozor!**

Nikdy súčasne nepoužívajte tlačidlo Zap./Vyp. a tlačidlo opačného chodu.

Pred stlačením iných tlačidiel počkajte na pohotovostný stav pohonu.

Nebezpečenstvo poškodenia spotrebiča.

## Bezpečnostné zariadenie

### Poistka proti preťaženiu (ochranný termospínač)

Samostatne vypne motor počas prevádzky, ak je aktivovaná ochrana proti preťaženiu. Možné príčiny môžu byť súčasne spracovávanie väčšieho množstva potravín alebo zablokovanie kosťami.

Ako máte pri aktivovaní bezpečnostného systému postupovať, viď „Pomoc pri poruchách“.

## Popis spotrebiča

Návod na obsluhu opisuje rôzne modely, viď taktiež prehľad modelov (obrázok **K**).

Prosím otvorte strany s obrázkami.

Obrázok **A**

- 1 Mlynček na mäso
- 2 Pohon
- 3 Nástavec na mlynček na mäso
- 4 Plniaca miska  
Plast alebo nerez \*
- 5 Zatláčadlo
- 6 Veko pre zatláčadlo
- 7 Poistné tlačidlo
- 8 Rukoväť
- 9 Priehradka pre úschovu s vložkou
- 10 Kryt priehradky pre úschovu
- 11 Svetelná kontrolka
- 12 Tlačidlo opačného chodu
- 13 Tlačidlo Zap./Vyp.
- 14 Ochranný termospínač
- 15 Úschova kábla

### Nástavec na mlynček na mäso

- 16 Puzdro
- 17 Závitovka s unášačom
- 18 Nôž
- 19 Dierovaný kotúč
  - a) hrubý, priemer otvoru 8 mm
  - b) jemný, priemer otvoru 3 mm \*
  - c) jemný, priemer otvoru 3,8 mm \*
  - d) stredný, priemer otvoru 4,8 mm \*
- 20 Skrutkovací krúžok

### Nástavec na plnenie klobás

- 21 Hubica
- 22 Nosný krúžok

### Nástavec na Kebbe

- 23 Tvarovač
- 24 Kónusový krúžok

### Nástavec na lisovanie plodov \*

- 25 Plášť
- 26 Závitovka
- 27 Sítková vložka
  - a) jemná
  - b) hrubá
- 28 Držiak sitka
- 29 Vypúšťací lievik
- 30 Skrutkovací krúžok
- 31 Hubica na zvyšky po lisovaní

### Strúhací nástavec \*

- 32 Plášť
- 33 Zatláčadlo
- 34 Vymeniteľné vložky
  - a) krájacia vložka
  - b) krájacia vložka, hrubá
  - c) krájacia vložka, jemná
  - d) strúhacia vložka

\* Podľa modelu

## Ochrana proti preťaženiu

Aby sa pri preťažení mlynčeka na mäso zabránilo väčším škodám na Vašom spotrebiči, má unášač k dispozícii zárez (miesto požadovaného zlomu). Pri preťažení sa unášač zlomí práve na tomto mieste. Unášač je však možné kedykoľvek vymeniť. Inak nie sú náhradné diely s miestom požadovaného zlomu súčasťou našich záručných povinností. Tieto náhradné diely si môžete zakúpiť v našom zákazníkovi servise (Objednávacie číslo 753348).

## Obsluha



### **Nebezpečenstvo poranenia!**

Sieťovú zástrčku pripojte až vtedy, keď sú všetky prípravy na prácu so spotrebičom ukončené.

- Spotrebič a príslušenstvo pred prvým použitím dôkladne vyčistíte, viď „Čistenie a údržba“.



### Obrázok B

- Dierované kotúče uschovajte v priehradke.
- Jednotlivé časti nástavca na plnenie klobás a jednotlivé časti nástavca na Kebbe vložte do zatlačadla a zatvorte vekom.

## Montáž nástavca na mlynček na mäso

### Obrázok C

- Z priehradky na uschovanie vyberte dierovaný kotúč s požadovaným priemerom otvorov.
- Závitovku vložte do puzdra.
- Nôž nasadte na závitovku.
- Čepele musia smerovať k otvoru v kotúči.
- Na závitovku nasadte dierovaný kotúč s požadovaným priemerom otvorov. **Výrez na dierovanom kotúči musí dosadnúť na výstupok v puzdre.**
- Skrutkovací krúžok naskrutkujte v smere hodinových ručičiek. Skrutkovací krúžok veľmi nedoťahujte.
- Demontáž prebieha v opačnom poradí.

### Príprava:

- Spracovávanie surového a vareného mäsa, slaniny, hydiny a rýb.
- Nespracovávajúte kosti!
- Mäso na tatarák premeľte dvakrát.

## Montáž nástavca na plnenie klobás

### Upozornenie:

Používajú sa časti nástavca mlynčeka na mäso **(bez dierovaného kotúča a noža)**.

### Obrázok D

- Hubicu (A) a nosný krúžok (D) vyberte zo zatlačovadla.
- Závitovku vložte do puzdra.
- Hubicu vložte do skrutkovacieho krúžku.
- Nosný krúžok nasadte na závitovku a pridržte. **Výrez na nosnom krúžku musí dosadnúť na výstupok v puzdre.**
- Skrutkovací krúžok s hubicou naskrutkujte v smere hodinových ručičiek. Skrutkovací krúžok veľmi nedoťahujte.
- Demontáž prebieha v opačnom poradí.

### Použitie:

Pre naplnenie umelého a prírodného čreva hmotou na salámu.

## Montáž nástavca na Kebbe

### Upozornenie:

Používajú sa časti nástavca mlynčeka na mäso **(bez dierovaného kotúča a noža)**.

### Obrázok E

- Tvarovač (B) a kónusový krúžok (C) vyberte zo zatlačadla.
- Závitovku vložte do puzdra.
- Nasadte tvarovač a skrutkovací krúžok.
- Kónusový krúžok nasadte na závitovku a pridržte. **Výrez na kónusovom krúžku musí dosadnúť na výstupok v puzdre.**
- Skrutkovací krúžok s tvarovačom naskrutkujte v smere hodinových ručičiek. Skrutkovací krúžok veľmi nedoťahujte.
- Demontáž prebieha v opačnom poradí.

### Použitie:

Na tvarovanie trubičiek z cesta.

## Práca so spotrebičom



### **Nebezpečenstvo poranenia!**

*Nástavec nasadzujte/skladajte iba v pohotovostnom stave pohonu a pri vytiahnutej sieťovej zástrčke. Nesiahajte do plniaceho otvoru. Na dotlačenie prísad vždy používajte zatlačadlo.*

### Obrázok F

- Spotrebič postavte na rovnú a čistú pracovnú dosku.
- Napájací kábel vyberte z priehradky na kábel a vytiahnite ho na požadovanú dĺžku.
- Kompletne zložený nástavec na mlynček na mäso nasadte na pohon miernym naklonením doprava.
- Nástavec na mlynček na mäso otáčajte smerom hore, až kým nezapadne.
- Dotiahnite skrutkovací krúžok na nástavci mlynčeka na mäso.
- Nasadte plniacu misku.
- Zatláčadlo zasuňte do plniaceho otvoru.
- Pod vypúšťací otvor postavte misu alebo tanier.
- Pripojte sieťovú zástrčku.
- Spotrebič zapnite pomocou tlačidla Zap./Vyp.
- Potraviny na spracovanie dajte do plniacej misky.
- Na dotlačenie používajte iba zatlačadlo.

### Upozornenie na použitie:

Pokiaľ by sa spracovávané potraviny v závitovke zasekli: Na uvoľnenie použite tlačidlo opačného chodu.

1. Spotrebič vypnite tlačidlom Zap./Vyp.
2. Počkajte na pohotovostný stav pohonu.
3. Nakrátko stlačte tlačidlo opačného chodu.
4. Počkajte na pohotovostný stav pohonu.
5. Spotrebič zapnite tlačidlom Zap./Vyp.

### Po ukončení práce:

- Spotrebič vypnite tlačidlom Zap./Vyp.
- Vytiahnite sieťovú zástrčku.
- Vyberte zatlačovadlo.
- Zložte plniacu miskú.
- Zložte nástavec na mlynček na mäso. Pre tento účel nástavec otáčajte pri stlačení odlišovacom tlačidle doprava a zložte.
- Demontujte nástavec na mlynček na mäso.
- Vyčistite všetky časti, viď „Čistenie a údržba“.

## Nástavec na lisovanie plodov

(len pri niektorých modeloch)

Lisovanie bobuľovitého ovocia, paradajok, jabĺk, hrušiek alebo šípok na šťavu/pyré. Výber sitkovej vložky určuje obsah dužiny v šťave. Nelisujte plody, ktoré majú priemer kôstky podobný priemeru otvoru v sitkovej vložke nástavca na lisovanie plodov (napr. maliny).



### Nebezpečenstvo poranenia!

*Nástavec nasadzujte/skladajte iba v pohotovostnom stave pohonu a pri vytiahnutí sieťovej zástrčky. Nesiahajte do plniaceho otvoru. Na dotlačenie prísad vždy používajte zatlačovadlo.*

### Pozor!

*Nespracováajte žiadne mrazené ovocie alebo zeleninu. Odstráňte kôstky (čerešne, slivky, marhule...).*

### Obrázok G

- Závitovku vložte do puzdra.
- Sitkovú vložku vložte do držiaka sitka. Sitkovú vložku zatlačte do vnútra až nadoraz.
- Držiak sitka vložte do skrutkovacieho krúžku.
- Skrutkovací krúžok s držiakom sitka naskrutkujte v smere hodinových ručičiek.
- **Výstupok na držiaku sitka musí dosadnúť do výrezu v puzdre.** Skrutkovací krúžok veľmi nedoťahujte.
- Hubicu na zvyšky po lisovaní naskrutkujte do držiaka sitka.
- Vypúšťací lievik nasadte na sitkový držiak a nechajte zapadnúť.
- Kompletne zmontovaný nástavec na lisovanie plodov nasadte na pohon miernym naklonením doprava.
- Nástavec na lisovanie plodov otáčajte smerom hore, až kým nezapadne.
- Skrutkovací krúžok na nástavci na lisovanie plodov dotiahnite.
- Nasadte plniacu miskú.
- Pod vypúšťací otvor šťavy postavte vhodnú nádobu.
- Pod otvor hubice na zvyšky po lisovaní postavte miskú alebo tanier.
- Pripojte sieťovú zástrčku.
- Potraviny na spracovanie dajte do plniacej misky.
- Spotrebič zapnite pomocou tlačidla Zap./Vyp.
- Potraviny tlačte zatlačovadlom. Nevytvárajte veľmi veľký tlak! Sitková vložka by sa mohla poškodiť.

### Upozornenie na použitie:

- Hubicu na zvyšky po lisovaní najskôr uvoľnite tak, aby zvyšky (tuhé časti) otekali ešte vlhké.
- Hubicu na zvyšky po lisovaní následne pomaly zatvorte, až bude šťava a zvyšky vychádzať v požadovanom tvare.

### Po ukončení práce:

- Spotrebič vypnite tlačidlom Zap./Vyp.
- Vytiahnite sieťovú zástrčku.
- Vyberte zatlačovadlo.
- Zložte plniacu miskú.
- Zložte nástavec na lisovanie plodov. Pre tento účel nástavec otáčajte pri stlačení odlišovacom tlačidle doprava a zložte.
- Demontujte nástavec na lisovanie plodov. Demontáž prebieha v opačnom poradí.
- Vyčistite všetky časti, viď „Čistenie a údržba“.

## Krájáci nástavec

(len pri niektorých modeloch)

Na strúhanie a krájanie syrov, ovocia, zeleniny, orechov, mandlí, suchého chleba a zemiľ, čokolády a iných tvrdých potravín.



### Nebezpečenstvo poranenia!

Nástavec nasadzujte/skladajte iba v pohotovostnom stave pohonu a pri vytiahnutej sieťovej zástrčke. Nesiahajte na ostrý nôž a hrany vložky na strúhanie a krájanie. Nesiahajte do plniaceho otvoru. Na dotlačenie prísad vždy používajte zatlačadlo.

### Obrázok 1

- Požadovanú vložku vložte do puzdra krájacieho nástavca. Zaistenie vložky prebehne automaticky pri spustení spotrebiča.
- Krájací nástavec nasadíte na pohon miernym naklonením doprava.
- Krájací nástavec vytáčajte smerom hore, až kým nezapadne.
- Pod vypúšťací otvor postavte misu alebo tanier.
- Pripojte sieťovú zástrčku.
- Potraviny na spracovanie dajte do plniaceho otvoru.
- Vložte a pridržiňte zatlačovadlo.

### Upozornenie:

Zatlačovadlo môžete nasadiť len v jednom smere. Dbajte na polohu zaoblenia!

- Spotrebič zapnite pomocou tlačidla Zap./Vyp.
- Potraviny tlačte zatlačovadlom. Nevyvíjajte veľmi veľký tlak!

### Po ukončení práce:

- Spotrebič vypnite tlačidlom Zap./Vyp.
- Vytiahnite sieťovú zástrčku.
- Vyberte zatlačovadlo.
- Zložte krájací nástavec.  
Pre tento účel nástavec otáčajte pri stlačení odistovačom tlačidle doprava a zložte.
- Demontujte krájací nástavec.
- Vyčistite všetky časti, viď „Čistenie a údržba“.

## Čistenie a údržba



### Dôležité upozornenie

Spotrebič nevyžaduje žiadnu špeciálnu údržbu. Dôkladné čistenie chráni spotrebič pred poškodením.



### Nebezpečenstvo zasiahnutia elektrickým prúdom!

Základný spotrebič nikdy neponárajte do tekutiny ani ho neumývajte v umývačke riadu. Pred čistením vytiahnite sieťovú zástrčku!

### Pozor!

**Nepoužívajte žiadne abrazívne čistiace prostriedky.** Povrch by sa mohol poškodiť.

*Hlinikové časti (puzdro, závitovka a skrutkovací krúžok nástavca mlynčeka na mäso) neumývajte v umývačke riadu. Časom sa môžu objaviť neškové zafarbenia.*

### Čistenie spotrebiča

- Vytiahnite sieťovú zástrčku.
- Spotrebič utrite vlhkou handričkou. V prípade potreby použite trochu čistiaceho prostriedku.

### Čistenie nástavcov

- Puzdro, závitovku a skrutkovací krúžok nástavca mlynčeka na mäso umyte ručne.
- Kovové časti ihneď utrite dosucha a z dôvodu ochrany proti korózii ich ošetríte pár kvapkami jedlého oleja.
- Na obrázku 1 nájdete prehľad, ako postupovať pri čistení jednotlivých dielov.

## Pomoc pri poruchách

### Porucha

Spotrebič sa zastaví, ale nevypne sa.

### Príčina

Spotrebič je preťažený, napr. je zablokovaný mlynček na mäso.

### Oprava

- Vypnite spotrebič a počkajte na pohotovostný stav.
- Stlačte tlačidlo opačného chodu, aby ste blokovanie uvoľnili.
- Počkajte na pohotovostný stav pohonu.
- Spotrebič znovu zapnite.

## Porucha

Spotrebič sa počas prevádzky vypne.

## Príčina

Spotrebič je preťažný. Spustila sa poisťka proti preťaženiu.

## Oprava

- Vypnite spotrebič.
- Vytiahnite sieťovú zástrčku.
- Spotrebič nechajte približne 60 minút vychladnúť.
- Nadvihnite spotrebič a stlačte ochranný termospínač na dolnej strane spotrebiča (obrázok **A**, 14).
- Pripojte sieťovú zástrčku.
- Spotrebič znovu zapnite.



### Dôležité upozornenie

Pokiaľ nemôžete chybu odstrániť svojpomocne, obráťte sa na zákaznicky servis.

## Recepty a tipy

### Nástavec na mlynček na mäso

**Dierovaný kotúč, jemný, 3 mm/3,8 mm:**  
varené kuracie, bravčové, hovädzie mäso, varená pečeň, varené ryby na polievky; surové bravčové a hovädzie mäso na fašírky; surová pečeň, mäso a slaninu na údeniny; bravčové mäso na suchú salámu

**Dierovaný kotúč, stredný, 4,8 mm:**  
bravčové a hovädzie mäso na paštétu a salámu;

**Dierovaný kotúč, hrubý, 8 mm:**  
pečené bravčové mäso na gulášovú polievku; zvyšky (mäsa, údenín ...) na náky

### Žemľová knedľa

#### Mlynček na mäso typ CNFW5

použijete dierovaný kotúč 8 mm  
300 g čerstvého bieleho chleba  
40 g masla alebo margarínu  
200 ml mlieka  
2 vajcia  
1 PL jemne nasekanej cibule  
petržlen, soľ  
trochu múky

### Mlynček na mäso typ CNFW6, 7, 8

použijete dierovaný kotúč 4,8 mm  
300 g čerstvého bieleho chleba  
40 g masla alebo margarínu  
200 ml mlieka  
2 vajcia  
1 PL jemne nasekanej cibule  
petržlen, soľ  
trochu múky

### Príprava prisad

- Biely chlieb meľte mlynčekom na mäso (typ CNFW5, 6, 7) asi 1 minútu a (typ CNFW8) asi ½ minútu.
- Pridajte nadrobno nasekanú cibuľu, petržlen a maslo a premiešajte.
- Rozšľahajte vajcia s mliekom a soľou a vmiešajte do hmoty zo zemiľ.
- Cesto nechajte niekoľko minút oddychnúť. Potom ešte raz premiešajte.
- Pred formovaním knedlí si ruky dobre navlhčite. Knedľu vyváľajte v múke.
- Knedľu vložte do vriacej vody a nechajte asi 20 minút dôjsť. Knedle nevarte!

### Nástavec na plnenie klobás

- Prírodné črevo namočte pred spracovaním na približne 10 minút do vlažnej vody.
- Klobásy nepreplňajte, pretože by mohli pri varení prasknúť.
- Je možné používať taktiež hubice bez čreva! Hmotu na klobásy obalte a následne pečte.

### Nástavec na Kebbe

**Recept na cestové taštičky plnené mäsom:**  
500 g jahňacieho mäsa, nakrájaného na prúžky  
500 g Bulgur- drvenej pšenice, umytej a odkvapkanej  
1 malá nasekaná cibuľa

- Striedavo jahňacie mäso a pšenicu otáčajte cez jemný dierovaný kotúč nástavca mlynčeka na mäso.
- Cesto dobre premiešajte, vmiešajte cibuľu.
- Zmes pretlačte ešte dvakrát cez nástavec na mlynček na mäso.

### **Plnka:**

400 g jahňacieho mäsa, nakrájaného na prúžky  
2 stredne veľké nasekané cibule  
1 polievková lyžička oleja  
1 polievková lyžička múky  
2 čajové lyžičky nového korenia,  
soli a korenia

- Jahňacie mäso točte cez jemný dierovaný kotúč nástavca na mlynček na mäso.
- Cibulu opražte dozlatista.
- Pridajte jahňacie mäso a prepečte.
- Pridajte ostatné prísady.  
Všetko nechajte dusiť približne 1–2 minúty.
- Prebytočný tuk vylejte.
- Plnku nechajte vychladnúť.

### **Príprava Kebbe:**

- Zmes na cestovú taštičku pomocou nástavca na Kebbe.
- Od dutého prúžku cesta oddelíte vždy 7,5 cm dlhý kúsok.
- Jeden koniec jednej taštičky pritlačte.
- Trochu plnky vtlačte do otvoru a opačný koniec cestovú taštičku taktiež pritlačte.
- Rozohrejte olej (asi 180 °C) a cestovú taštičku fritujte približne 6 minút dozlatista.

### **Krájaci nástavec**

#### **Krájacia vložka**

na cibuľu, kapustu, jablká, mrkvu

#### **Krájacia vložka, hrubá**

na orechy, čokoládu, syr, tvrdý chlieb/žemlí

#### **Krájacia vložka, jemná**

na orechy, čokoládu, syr

#### **Strúhacia vložka**

na zemiaky, syr parmezán

## **Pokyny na likvidáciu**



Tento spotrebič je označený v súlade s európskou smericou 2012/19/EG, ktorá sa týka starých elektrických a elektronických zariadení (waste electrical and electronic equipment - WEEE).

Smernica stanovuje rámcové podmienky pre spätný odber a recykláciu starých spotrebičov platnej v celej Európskej únii.

O aktuálnych možnostiach likvidácie sa informujte u svojho špecializovaného predajcu alebo na príslušnom úrade.

## **Záručné podmienky**

Pre tento spotrebič platia záručné podmienky, ktoré boli vydané našim zastúpením v krajine, v ktorej bol spotrebič zakúpený. Uplatniť záruku môže spotrebiteľ v autorizovanom servise alebo priamo v predajni, kde bol spotrebič zakúpený. Záručné podmienky pre Slovensko a adresy nájdete na posledných stranách tohto návodu na obsluhu. Okrem toho sú záručné podmienky uvedené taktiež na internetovej stránke.

Bezplatný záručný servis je možné poskytnúť len v prípade, ak je predložený vyplnený záručný list alebo iný doklad o zakúpení.

Zmeny sú vyhradené.

Deklarovaná hodnota emisie hluku tohto spotrebiča je 63 dB (A), čo predstavuje hladinu A akustického výkonu vzhľadom na referenčný akustický výkon 1pW.

Prípadné technické zmeny, tlačové chyby a odlišnosti vo vyobrazení sú vyhradené bez upozornenia. Aktuálny návod nájdete na webových stránkach [www.bosch-home.com/sk](http://www.bosch-home.com/sk)

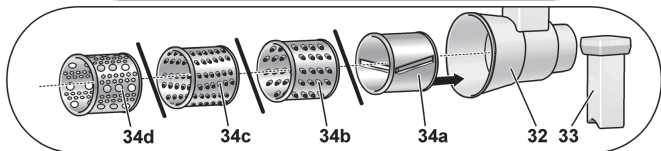
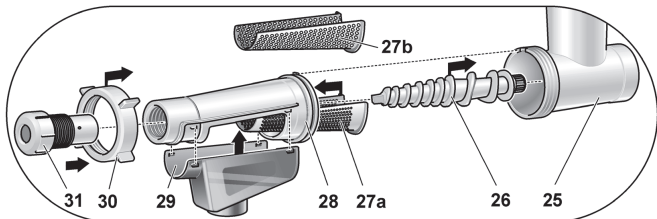
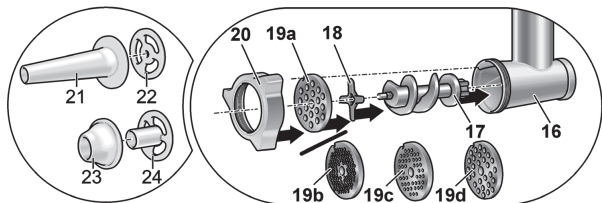
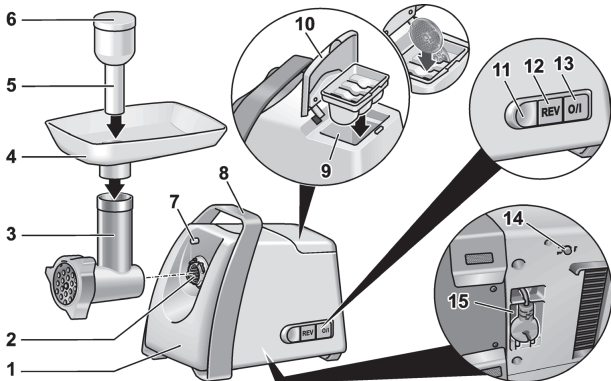
**A**

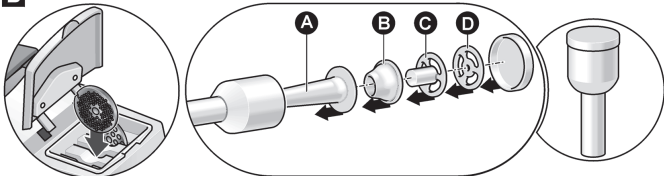
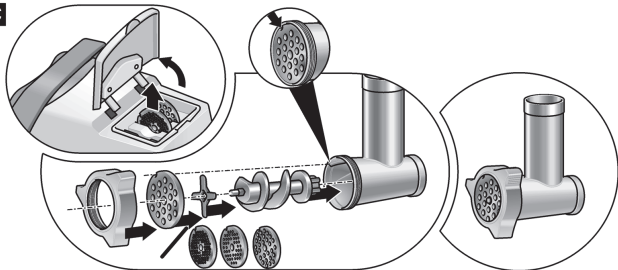
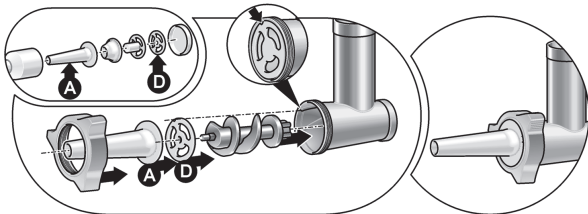
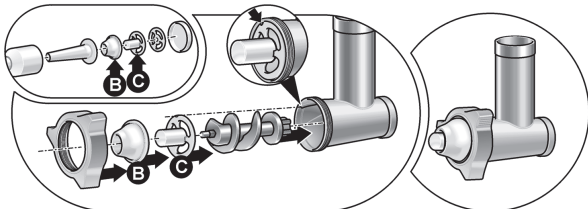

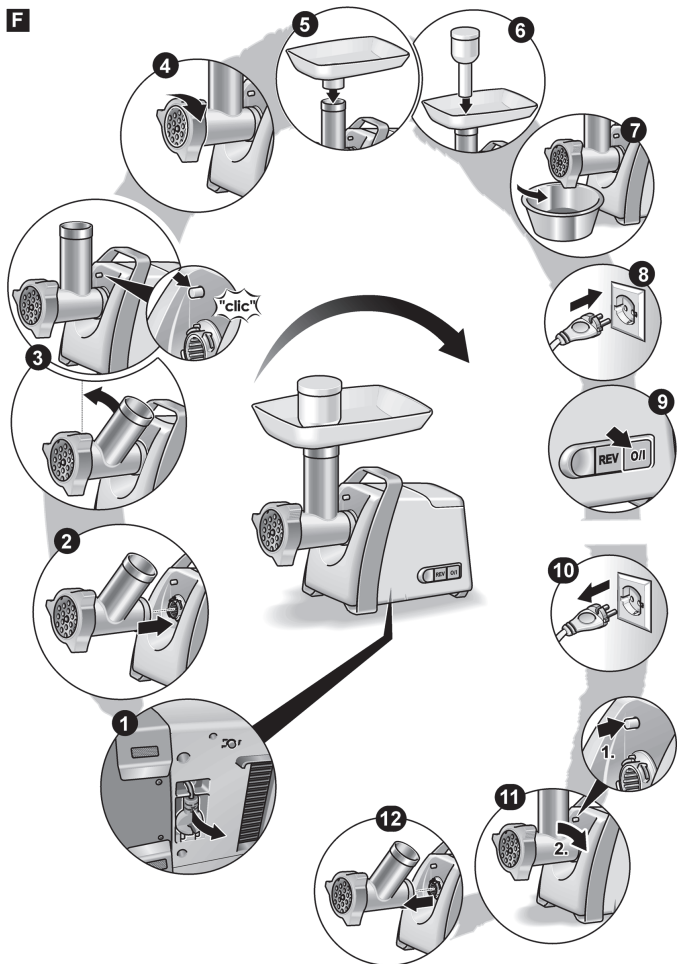



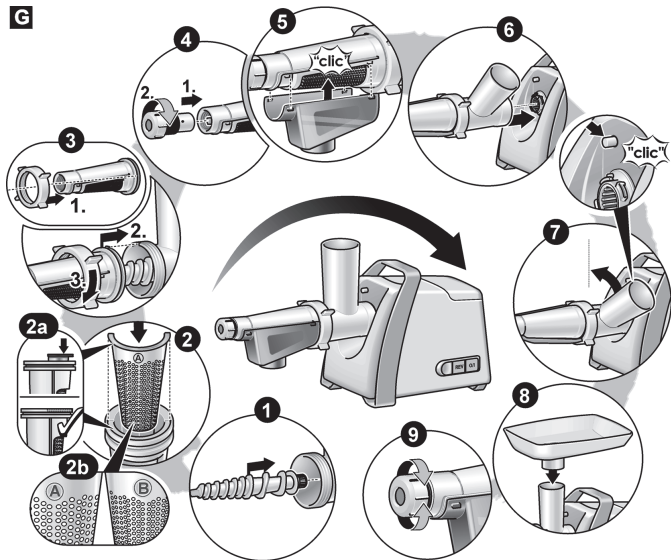
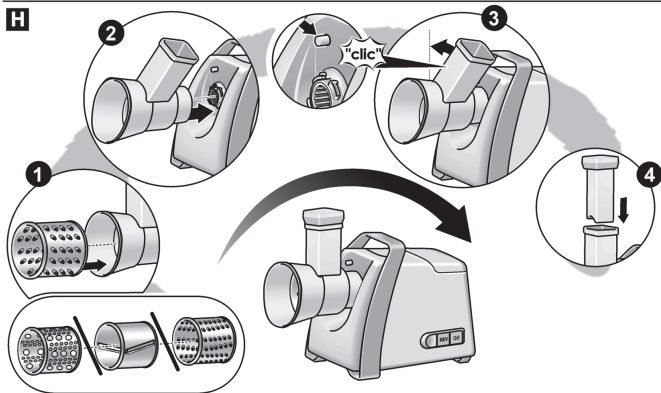





**B****C****D****E**

**F**

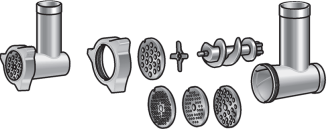

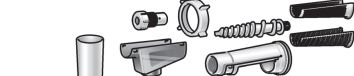
**G****H**

**J**

			
	✓	⚠ X	⚠ X
	✓	✓	✓
	✓	✓	✓
	✓	✓	✓
	✓	✓	X
	✓	✓	✓
	✓	✓	✓
	✓	✓	✓
	✓	✓	X
	✓	✓	✓
	✓	✓	X

**K**

	MFW45020	MFW66020	MFW67440	MFW68640	MFW68660
	✓	✓	✓	✓	✓
	✓	✓	✓		
				✓	✓
	✓	✓	✓	✓	✓
	✓				
		✓	✓	✓	✓
	✓	✓	✓	✓	✓
	✓	✓	✓	✓	✓
			✓	✓	✓
				✓	✓
			✓	✓	✓
					✓
					✓

**BOSCH**

Stvorené pre život

# Záručný list

firmy **BSH** domáci spotrebiče s.r.o.  
Pekařská 695/10a, 155 00 Praha 5, ČR**2 roky**záruka od výrobcu  
na všetky spotrebičeDovozca: **BSH domáci spotrebiče s.r.o.**  
org. zložka Bratislava  
Galvaniho 17/C, 821 04 Bratislava

Výrobok:	Produktové číslo: E-Nr.
	Poradové číslo: FD
Dátum predaja, pečiatka, podpis	Dátum montáže, pečiatka, podpis

Predajca je povinný úplne a čitateľne vyplniť všetky požadované údaje v záručnom liste v deň predaja spotrebiča. Neoddeliteľnou súčasťou tohto záručného listu je daňový doklad o predaji výrobku.

Záručný list je dokladom práv spotrebiteľa v zmysle Občianskeho zákonníka. Je súčasťou výrobku s výrobným číslom uvedeným na prednej strane tohto záručného listu, zvlášť v prípadoch dlhších než zákonom daná záručná lehota je záručný list jedným z dokázateľných prostriedkov práv užívateľa. Je v záujme spotrebiteľa, aby si skontroloval správnosť a úplnosť všetkých uvedených údajov, ako i to, či dostal od predajcu záručný list so správnym označením pre uvedený druh výrobku.

Odporúča sa, aby výrobky montoval a uviedol do prevádzky autorizovaný servis, ktorý poskytuje záruku odbornej montáže, predvedenie a preskúšanie výrobku.

Montáž a inštalácia spotrebiča musí byť vykonaná v súlade s vyhláškou ÚBP SR č. 718/2002 Z. z. súvisiacich predpisov a noriem v platnom znení.

Pred montážou výrobku je nutné, aby boli splnené všetky podmienky pre pripojenie na inžinierske siete podľa platných noriem a podľa návodu na použitie.

### Zápisy o uskutočnených opravách:

Dátum objed. opravy	Dátum dokončenia	Číslo oprav. listu	Stručný opis poruchy

## Upozornenie pre predajcov

Predajca je povinný dať zákazníkovi platný doklad o predaji, kde bude uvedený dátum predaja a označenie spotrebiča, a súčasťou dokladu o kúpe tovaru je správne a úplne vyplnený záručný list v deň predaja výrobku. V prípade predpredajnej reklamácie je potrebné predložiť riadne vyplnený reklamačný protokol.

### Záručné podmienky

- na výrobok sa poskytuje záručná lehota **24 mesiacov** odo dňa zakúpenia výrobku kupujúcim
- spotrebiteľ je oprávnený chybu vytknúť do šiestich mesiacov od jej zistenia, najneskôr však do uplynutia záručnej lehoty
- pri reklamácií je podmienkou predložiť platný daňový doklad o kúpe výrobku (napr. pokladničný blok, faktúru a pod.)
- ak je výrobok používaný na iný než výrobcom stanovený účel alebo je výrobok používaný v rámci predmetu obchodnej činnosti, poskytujú sa záručná lehota 6 mesiacov odo dňa zakúpenia, keďže spotrebiče sú určené výhradne na použitie v domácnosti
- za chybu výrobku sa nepovažuje jeho nadmerné opotrebovanie a z toho vyplývajúce absencie niektorých pôvodných vlastností, ktoré boli spôsobené napr. zanedbaním bežnej údržby, čistenia, nadmerným používaním výrobku
- záručná lehota neplynie počas obdobia, keď kupujúci nemôže užívať tovar pre jeho chyby, za ktoré zodpovedá predávajúci
- ak nebude zistená žiadna porucha, na ktorú sa vzťahuje bezplatná záručná oprava, alebo bude zistená porucha nezavinená výrobcom, hradí náklady spojené s vyslaním servisného technika osoba, ktorá uplatnila nárok na túto opravu
- záručné opravy vykonávajú autorizované servisné strediská podľa zoznamu uvedeného v tomto záručnom liste

### Právo na bezplatnú opravu výrobku na náklady BSH domáci spotrebiče s.r.o., organizačná zložka Bratislava, zaniká, ak:

- je nečitateľný výrobný štítok alebo na výrobku chýba,
- údaje na doklade o predaji sa líšia od údajov uvedených na výrobnom štítku spotrebiča,
- výrobok bol namontovaný v rozpore s návodom na montáž, prípadne nebol dodržaný súlad s platnými STN alebo s návodom na obsluhu,
- výrobok bol neodborne namontovaný alebo nebol uvedený do prevádzky organizáciou oprávnenou v zmysle vyhlášky ÚBP SR č. 718/2002 Z. z., platí pre plynové spotrebiče a spotrebiče s elektrickým napájaním 400 V, ako i pre spotrebiče dodávané bez elektrického kábla, prípadne bez elektrickej koncovky,
- bola vykonaná konštrukčná zmena alebo zásah do výrobku neoprávnenou osobou,
- porucha na výrobku vznikla použitím neoriginálnych náhradných dielov alebo príslušenstva,
- ide o poškodenie: mechanické, nadmernou záťažou, v dôsledku vodného kameňa, neodborného zapojenia, živelnou pohromou, vonkajšími vplyvmi a pod.

### Vyhľadanie a hygienickej neškodnosti výrobku

**Všetky výrobky** distribuované spoločnosťou BSH domáci spotrebiče s.r.o., organizačná zložka Bratislava, prichádzajúce do styku s potravinami **spĺňajú požiadavky** o hygienickej neškodnosti podľa **európskej normy EC 1935/2004**. Toto vyhlásenie sa vzťahuje na všetky výrobky prichádzajúce do styku s potravinami uvedené v aktuálnom cenníku BSH domáci spotrebiče s.r.o., organizačná zložka Bratislava.

Symbol uvedený na výrobku alebo jeho obale upozorňuje na to, že výrobok po skončení jeho životnosti nepatrí k bežnému domácejmu odpadu, ale ho treba odovzdať do špeciálnej zberne odpadu na recyklovanie elektrických alebo elektronických spotrebičov. Vašou podporou správnej likvidácie pomáhate opäť získať cenné suroviny a chrániť tak životné prostredie. Ďalšie informácie o recyklovaní tohto výrobku získate na miestnom úrade, v zberní odpadu alebo v združení Envidom, ktoré zabezpečuje zber, prepravu, spracovanie, recykláciu a ekologické zneškodňovanie elektroodpadu v zmysle zákona.



# ZOZNAM SERVISOV DOMÁCIH SPOTREBIČOV BOSCH

Servisné stredisko	Ulica	Mesto	Telefón	E-mail + web
Peter Špik	Partizánska 14	Bardejov 085 01	054/474 62 27 0903 527 102	spikservis@gates.sk www.spikelektro.sk
Martin Ščasný, servis domáчих spotrebičov	Hmliečká 11	Bratislava 821 06	02/38 10 33 55 0918 996 988	servis@bsservis.sk www.bsservis.sk
Martin Ščasný, servis domáчих spotrebičov	Trhová 36	Bratislava 841 02	02/38 10 33 55 0918 522 734	servis@bsservis.sk www.bsservis.sk
TECHNO SERVIS BRATISLAVA spol. s r. o.	Kopčianska 8, 10	Bratislava 851 01	02/64 46 36 43 0907 778 406	technoservis@nextra.sk www.technoservis.sk
Viva elektro servis, s. r. o.	Mýtna 17	Bratislava 811 07	02/45 95 88 55 0905 722 111	servis@vivaservis.sk www.vivaservis.sk
LASER Komárno spol. s r. o.	Mesačná 20	Komárno 945 01	035/770 26 88 0915 222 454	servis@laser-kn.sk www.laser-kn.sk
Ing. Ľubor Kolesár Kubis	Thurzova 12	Košice 040 01	055/622 14 77 0905 894 769	kubisservis@mail.t-com.sk
ELEKTROSERVIS VALTIM	Ul. Obrancov mieru 9	Michalovce 071 01	056/642 32 90 0903 855 309	valiskalubomir@stonline.sk
EXPRES servis Anna Elmanová	Spojovacia 7	Nitra 949 01	037/652 45 97 0903 524 108	expresservis@naex.sk
Domoss Technika a. s.	Žilinská 47	Piešťany 920 01	033/774 48 10 033/774 24 17	servis@domoss.sk www.domoss.sk
TATRACHLAD POPRAD s. r. o.	Továrenská ul. č. 3	Poprad 058 01	052/772 20 23 0903 906 828	tatrachlad@tatrachlad.sk www.tatrachlad.sk
BARAN servis – Baran Luboš	Švábska 6695/57A	Prešov 080 05	051/772 14 39 0905 904 572	baranservis@mail.t-com.sk www.baranservis.sk
ELEKTROSERVIS Pavlíček Peter	V. Clementisa 6	Prievidza 971 01	046/548 57 78 0905 264 822	pavlicek.elektroservis@stonline.sk www.peterpavlicek-elektroservis.sk
N.B.ELEKTROCENTRUM	B. Bartóka 24	Rimavská Sobota 979 01	047/581 18 77 0905 664 258	nbelektrocentrum@stonline.sk
Elpra spol. s r. o.	Liptovská Lužná 496	Ružomberok 034 72	044/439 64 13 0905 577 817	elpra@speednet.sk
BSC – servis centrum spol. s r. o.	Hlavná ul. č. 5	Sučany 038 52	043/400 34 24 0902 272 727	bsc@bsc-serviscentrum.sk www.bsc-serviscentrum.sk
Jozef Rožník	Žabinská 325	Trenčín 911 05	0903 702 458	roznik@bshservis.sk www.bshservis.sk
STAFEXPRESS-ELEKTROSERVIS	Hviezdoslavova 34	Zvolen 960 01	045/540 07 98 0905 259 983	stafexpress.zvservis@mail.t-com.sk
M-SERVIS Mareš Jaroslav	Komenského 38	Žilina 010 01	041/564 06 27	mservis@zoznam.sk www.m-servis.sk



**Dodavatel CZ:**

BSH domácí spotřebiče s.r.o.  
Pekařská 695/10a  
155 00 Praha 5

**Dodávateľ SK:**

BSH domácí spotřebiče s.r.o.  
organizačná zložka Bratislava  
Galvaniho 17/C  
821 04 Bratislava

