

Návod k použití

MFW 68660

MFW68660



4 242002 772332

Srdečně blahopřejeme k zakoupení Vašeho nového spotřebiče od společnosti BOSCH. Rozhodli jste se pro moderní, vysoce kvalitní domácí spotřebič. Další informace o našich výrobcích najdete na našich internetových stránkách.

Obsah

Pro Vaši bezpečnost	2
Bezpečnostní zařízení	4
Popis spotřebiče	4
Ochrana proti přetížení	4
Obsluha	4
Čištění a péče	7
Pomoc při poruchách	7
Recepty a tipy	8
Pokyny k likvidaci	9
Záruční podmínky	9

Pro Vaši bezpečnost

Tento návod si před použitím pečlivě prostudujte, abyste získali důležité bezpečnostní a uživatelské pokyny k tomuto spotřebiči.

Nedodržení pokynů pro správné použití spotřebiče vylučuje odpovědnost výrobce za škody tím způsobené.

Tento spotřebič je určen pro zpracování běžných množství v domácnosti nebo v podobném prostředí, nikoliv pro komerční účely. Použití podobné domácímu obsahuje např. použití v kuchyňkách pro zaměstnance obchodů, kanceláří, zemědělských a jiných obchodních provozů, stejně jako používání hosty v penzionech, malých hotelích a v podobných ubytovacích zařízeních. Spotřebič používejte jen pro zpracování množství a v časech běžných v domácnosti.

Tento spotřebič je vhodný k drcení a smíchávání syrového a vařeného masa, špeku, drůbeže a ryb. Zpracovávané potraviny nesmí obsahovat tvrdé části (např. kosti). Při použití výrobcem povoleného příslušenství jsou možná i další využití. Nesmí se používat ke zpracování jiných předmětů nebo substancí.

Spotřebič používejte jen s originálním příslušenstvím. Návod k použití prosím uschovejte. Při předání spotřebiče třetí osobě odevzdejte také návod k použití.

Všeobecné bezpečnostní pokyny

Nebezpečí zasažení elektrickým proudem

Tento spotřebič nesmí používat děti.

Spotřebič a jeho přívodní kabel držte před dětmi v bezpečné vzdálenosti.

Spotřebiče mohou používat osoby s omezenými fyzickými, senzorickými nebo duševními schopnostmi nebo s nedostatečnými zkušenostmi a znalostmi, pokud jsou pod dohledem nebo byly poučeny o bezpečném použití spotřebiče a pochopily z toho vyplývající nebezpečí. Děti si nesmí se spotřebičem hrát.

Spotřebič připojujte a provozujte jen podle údajů uvedených na typovém štítku. K použití jen v uzavřených prostorech. Spotřebič používejte pouze tehdy, nevykazuje-li přívodní kabel, ani spotřebič žádné poškození.

V případě nepřítomnosti nebo před složením, rozložením nebo čištěním je nutné vždy spotřebič odpojit z elektrické zásuvky.

Přívodní kabel netahejte přes ostré hrany nebo horké plochy. Pokud je přívodní kabel tohoto spotřebiče poškozen, musí jej z bezpečnostních důvodů vyměnit výrobce nebo jeho zákaznický servis nebo podobně kvalifikovaná osoba. Opravy na spotřebiči nechte provádět jen náš zákaznický servis.

Bezpečnostní pokyny pro tento spotřebič

Nebezpečí poranění

Nebezpečí zasažení elektrickým proudem

Základní spotřebič nikdy neponořujte do tekutin ani jej nemyjte v myčce nádobí. Nepoužívejte parní čistič. Síťovou zástrčku připojte až tehdy, pokud jsou všechny přípravy k práci se spotřebičem ukončeny. Po výpadku proudu zapnutý spotřebič znovu naběhne. Před čištěním vytáhněte síťovou zástrčku. Nástavce nasazujte/sundávejte jen v klidovém stavu pohonu a při vytáhnuté síťové zástrčce. Nástavce nikdy nemontujte/nedemontujte na základním spotřebiči.

Nebezpečí poranění o ostré nože /rotující pohon

Nesahejte na rotující části.

Nesahejte do plnicího otvoru.

K dotlačování používejte vždy pěchovátko.

Nebezpečí poranění o ostrý nůž

Nesahejte na ostrý nůž a hrany vložky ke krouhání a krájení.

Během provozu nesahejte na vložky ke krouhání a krájení.

Pozor!

Nikdy současně nepoužívejte tlačítko Zap./Vyp. a tlačítko opačného chodu.

Před stisknutím jiných tlačítek vyčkejte na úplný klidový stav pohonu. Nebezpečí poškození spotřebiče.

Bezpečnostní zařízení

Pojistka proti přetížení (ochranný termospínač)

Samočinně vypne motor během provozu, je-li aktivována ochrana proti přetížení. Možné příčiny mohou být současně zpracovávání většího množství potravin nebo zablokování kostmi.

Jak máte při aktivování bezpečnostního systému postupovat, viz „Pomoc při poruchách“.

Popis spotřebiče

Návod k použití popisuje různé modely, viz také přehled modelů (obrázek **K**).

Prosím otevřete strany s obrázky.

Obrázek **A**

- 1 Mlýnek na maso
- 2 Pohon
- 3 Nástavec na mlýnek na maso
- 4 Plnicí miska
Plast nebo nerez *
- 5 Pěchovátko
- 6 Víko pro pěchovátko
- 7 Pojistné tlačítko
- 8 Rukojeť
- 9 Příhrádka pro úschovu s vložkou
- 10 Kryt příhrádky pro úschovu
- 11 Světelná kontrolka
- 12 Tlačítko opačného chodu
- 13 Tlačítko Zap./Vyp.
- 14 Ochranný termospínač
- 15 Úschova kabelu

Nástavec na mlýnek na maso

- 16 Pouzdro
- 17 Šnek s unašečem
- 18 Nůž
- 19 Děrovaný kotouč
 - a) hrubý, průměr otvoru 8 mm
 - b) jemný, průměr otvoru 3 mm *
 - c) jemný, průměr otvoru 3,8 mm *
 - d) střední, průměr otvoru 4,8 mm *
- 20 Šroubovací kroužek

Nástavec na plnění klobás

- 21 Hubice
- 22 Nosný kroužek

Nástavec na Kebbe

- 23 Tvarovač
- 24 Kónusový kroužek

Nástavec na lisování plodů *

- 25 Plášť
- 26 Šnek
- 27 Sítková vložka
 - a) jemná
 - b) hrubá
- 28 Držák sítka
- 29 Vypouštěcí trychtýř
- 30 Šroubovací kroužek
- 31 Hubice na zbytky po lisování

Krouhací nástavec *

- 32 Plášť
- 33 Pěchovátko
- 34 Vyměnitelné vložky
 - a) krájecí vložka
 - b) krouhací vložka, hrubá
 - c) krouhací vložka, jemná
 - d) strouhací vložka

* Podle modelu

Ochrana proti přetížení

Aby se při přetížení mlýnku na maso zabránilo větším škodám na Vašem spotřebiči, má unašeč k dispozici zářez (místo požadovaného zlomu). Při přetížení se unašeč zlomí právě na tomto místě. Unašeč je však možné kdykoliv vyměnit. Jinak nejsou náhradní díly s místem požadovaného zlomu součástí našich záručních povinností. Tyto náhradní díly si můžete zakoupit v našem zákaznickém servisu (Objednací číslo 753348).

Obsluha



Nebezpečí poranění!

Síťovou zástrčku připojte až tehdy, pokud jsou všechny přípravy k práci se spotřebičem ukončeny.

- Spotřebič a příslušenství před prvním použitím pečlivě vyčistěte, viz „Čištění a péče“.

Obrázek B

- Děrované kotouče uschovejte v příhrádce.
- Jednotlivé části nástavce na plnění klobás a jednotlivé části nástavce na Kebbe vložte do pěchovátko a zavřete víkem.

Montáž nástavce na mlýnek na maso

Obrázek C

- Z příhrádky k uschování vyndejte děrovaný kotouč s požadovaným průměrem otvorů.
- Šneka vložte do pouzdra.
- Nůž nasadte na šneka. Čepele musí směřovat k otvoru v kotouči.
- Na šneka nasadte děrovaný kotouč s požadovaným průměrem otvorů. **Výřez na děrovaném kotouči musí dosednout na výstupek v pouzdře.**
- Šroubovací kroužek našroubujte ve směru hodinových ručiček. Šroubovací kroužek nedotahujte příliš pevně.
- Demontáž probíhá v opačném pořadí.

Příprava:

- Zpracovávání syrového a vařeného masa, špeku, drůbeže a ryb.
- Nezpracovávajíte kosti!
- Maso na tatarák promelte dvakrát.

Montáž nástavce na plnění klobás

Upozornění:

Používají se části nástavce mlýnku na maso **(bez děrovaného kotouču a nože)**.

Obrázek D

- Hubici (A) a nosný kroužek (D) vyndejte z pěchovátko.
- Šneka vložte do pouzdra.
- Hubici vložte do šroubovacího kroužku.
- Nosný kroužek nasadte na šnek a přidržte. **Výřez na nosném kroužku musí dosednout na výstupek v pouzdře.**
- Šroubovací kroužek s hubicí našroubujte ve směru hodinových ručiček. Šroubovací kroužek nedotahujte příliš pevně.
- Demontáž probíhá v opačném pořadí.

Použití:

Pro naplnění umělého a přírodního stěva hmotou na salám.

Montáž nástavce na Kebbe

Upozornění:

Používají se části nástavce mlýnku na maso **(bez děrovaného kotouču a nože)**.

Obrázek E

- Tvarovač (B) a kónusový kroužek (C) vyndejte z pěchovátko.
- Šneka vložte do pouzdra.
- Nasadte tvarovač a šroubovací kroužek.
- Kónusový kroužek nasadte na šneka a přidržte. **Výřez na kónusovém kroužku musí dosednout na výstupek v pouzdře.**
- Šroubovací kroužek s tvarovačem našroubujte ve směru hodinových ručiček. Šroubovací kroužek nedotahujte příliš pevně.
- Demontáž probíhá v opačném pořadí.

Použití:

Na tvarování těstových trubiček.

Práce se spotřebičem



Nebezpečí poranění!

Nástavec nasazujte/sundávejte jen v klidovém stavu pohonu a při vytáhnuté síťové zástrčce. Nesahejte do plnicího otvoru. K dotlačování používejte vždy pěchovátko.

Obrázek F

- Spotřebič postavte na rovnou a čistou pracovní desku.
- Síťový kabel vyndejte z příhrádky na kabel a vytáhněte jej na požadovanou délku.
- Kompletně složený nástavec na mlýnek na maso nasadte na pohon mírným nakloněním doprava.
- Nástavec na mlýnek na maso otáčejte směrem nahoru, až zapadne.
- Dotáhněte šroubovací kroužek na nástavci mlýnku na maso.
- Nasadte plnicí misku.
- Pěchovátko zasuňte do plnicího otvoru.
- Pod vypouštěcí otvor postavte mísu nebo talíř.
- Připojte síťovou zástrčku.
- Spotřebič zapněte pomocí tlačítka Zap./Vyp.
- Potraviny ke zpracování dejte do plnicí misky.
- K dotlačování používejte pouze pěchovátko.

Upozornění k použití:

Pokud by se zpracovávané potraviny v šneku zasekly: K uvolnění použijte tlačítko opačného chodu.

1. Spotřebič vypněte tlačítkem Zap./Vyp.
2. Vyčkejte na klidový stav pohonu.
3. Krátce stiskněte tlačítko opačného chodu.
4. Vyčkejte na klidový stav pohonu.
5. Spotřebič zapněte tlačítkem Zap./Vyp.

Po ukončení práce:

- Spotřebič vypněte tlačítkem Zap./Vyp.
- Vytáhněte síťovou zástrčku.
- Vyndejte pěchovátka.
- Sundejte plnicí misku.
- Sundejte nástavec na mlýnek na maso.
K tomu účelu nástavec otáčejte při stisknutém odjišťovacím tlačítku doprava a sundejte.
- Demontujte nástavec na mlýnek na maso.
- Vyčistěte všechny části, viz „Čištění a péče“.

Nástavec na lisování plodů

(pouze u některých modelů)

Lisování bobulovitého ovoce, rajčat, jablek, hrušek nebo šípku na šťávu/pyré. Výběr sítkové vložky určuje obsah dužiny ve šťávě. Nelisujte plody, které mají průměr pecky podobný průměru otvoru v sítkové vložce nástavce na lisování plodů (např. maliny).



Nebezpečí poranění!

Nástavec nasazujte/sundávejte jen v klidovém stavu pohonu a při vytáhnuté síťové zástrčce. Nesahejte do plnicího otvoru. K dotlačování používejte vždy pěchovátka.

Pozor!

Nezpracovávejte žádné mražené ovoce nebo zeleninu. Odstraňte pecky (třešně, švestky, meruňky...).

Obrázek **G**

- Šneka vložte do pouzdra.
- Sítkovou vložku vložte do držáku sítky. Sítkovou vložku zatlačte dovnitř až nadoraz.
- Držák sítky vložte do šroubovacího kroužku.
- Šroubovací kroužek s držákem sítky našroubujte ve směru hodinových ručiček.
- **Výstupek na držáku sítky musí dosednout do výřezu v pouzdře.** Šroubovací kroužek nedotahujte příliš pevně.
- Hubici na zbytky po lisování našroubujte do držáku sítky.
- Vypouštěcí trychtýř nasadte na sítkový držák a nechte zapadnout.
- Kompletně zmontovaný nástavec na lisování plodů nasadte na pohon mírným nakloněním doprava.
- Nástavec na lisování plodů otáčejte směrem nahoru, až zapadne.
- Šroubovací kroužek na nástavci na lisování plodů dotáhněte.
- Nasadte plnicí misku.
- Pod vypouštěcí otvor šťávy postavte vhodnou nádobu.
- Pod otvor hubice na zbytky po lisování postavte misku nebo talíř.
- Připojte síťovou zástrčku.
- Potraviny ke zpracování dejte do plnicí misky.
- Spotřebič zapněte pomocí tlačítka Zap./Vyp.
- Potraviny tlače pěchovátkem. Nevývíjejte příliš velký tlak! Sítková vložka by se mohla poškodit.

Upozornění k použití:

- Hubici na zbytky po lisování nejdříve uvolněte tak, aby zbytky (pevné části) odtékaly ještě vlhké.
- Hubici na zbytky po lisování následně pomalu zavfete, až bude šťáva a zbytky vycházet v požadovaném tvaru.

Po ukončení práce:

- Spotřebič vypněte tlačítkem Zap./Vyp.
- Vytáhněte síťovou zástrčku.
- Vyndejte pěchovátka.
- Sundejte plnicí misku.
- Sundejte nástavec na lisování plodů.
K tomu účelu nástavec otáčejte při stisknutém odjišťovacím tlačítku doprava a sundejte.
- Demontujte nástavec na lisování plodů. Demontáž probíhá v opačném pořadí.
- Vyčistěte všechny části, viz „Čištění a péče“.

Krouhací nástavec

(pouze u některých modelů)

Na krouhání a krájení sýrů, ovoce, zeleniny, ořechů, mandlí, suchého chleba a housek, čokolády a jiných tvrdých potravin.



Nebezpečí poranění!

Nástavec nasazujte/sundávejte jen v klidovém stavu pohonu a při vytáhnuté síťové zástrčce. Nesahejte na ostrý nůž a hrany vložky ke krouhání a krájení. Nesahejte do plnicího otvoru. K dotlačování používejte vždy pěchovátko.

Obrázek

- Požadovanou vložku vložte do pouzdra krouhacího nástavce. Zajištění vložky proběhne automaticky při spuštění spotřebiče.
- Krouhací nástavec nasadte na pohon mírným nakloněním doprava.
- Krouhací nástavec vytáchejte směrem nahoru, až zapadne.
- Pod vypouštěcí otvor postavte mísu nebo talíř.
- Připojte síťovou zástrčku.
- Potravinu ke zpracování dejte do plnicího otvoru.
- Vložte a přidržte pěchovátko.

Upozornění:

Pěchovátko lze nasadit jen v jednom směru. Dbejte na polohu zaoblení!

- Spotřebič zapněte pomocí tlačítka Zap./Vyp.
- Potravinu tlačte pěchovátkem. Nevyvíjejte příliš velký tlak!

Po ukončení práce:

- Spotřebič vypněte tlačítkem Zap./Vyp.
- Vytáhněte síťovou zástrčku.
- Vyndejte pěchovátko.
- Sundejte krouhací nástavec.
K tomu účelu nástavec otáčejte při stisknutém odjíšřovacím tlačítku doprava a sundejte.
- Demontujte krouhací nástavec.
- Vyčistěte všechny části, viz „Čištění a péče“.

Čištění a péče



Důležité upozornění

Spotřebič nevyžaduje údržbu. Pečlivé čištění chrání spotřebič před poškozením a udržuje jej funkční.



Nebezpečí zasažení elektrickým proudem!

Základní spotřebič nikdy neponořujte do tekutin ani jej nemýjte v myčce nádobí. Před čištěním vytáhněte síťovou zástrčku!

Pozor!

Nepoužívejte žádné abrazivní čisticí prostředky.

Povrch by se mohl poškodit. Hliníkové části (pouzdro, šnek a šroubovací kroužek nástavce mlynku na maso) nemýjte v myčce nádobí. Časem se mohou objevit neškodná zbarvení.

Čištění spotřebiče

- Vytáhněte síťovou zástrčku.
- Spotřebič utřete vlhkým hadříkem. Podle potřeby použijte trochu mycího prostředku.

Čištění nástavců

- Pouzdro, šnek a šroubovací kroužek nástavce mlynku na maso umyjte ručně.
- Kovové části hned vytřete dosucha a z důvodu ochrany proti korozi je ošetřete pár kapkami jedlého oleje.
- Na obrázku najdete přehled, jak postupovat při čištění jednotlivých dílů.

Pomoc při poruchách

Závada

Spotřebič se zastaví, ale nevypne se.

Příčina

Spotřebič je přetížen, např. je zablokovaný mlyněk na maso.

Náprava

- Vypněte spotřebič a vyčkejte na klidový stav.
- Stiskněte tlačítko opačného chodu, abyste blokování uvolnili.
- Vyčkejte na klidový stav pohonu.
- Spotřebič znovu zapněte.

Závada

Spotřebič se během provozu vypne.

Příčina

Spotřebič je přetížen. Spustila se pojistka proti přetížení.

Náprava

- Vypněte spotřebič.
- Vytáhněte síťovou zástrčku.
- Spotřebič nechte cca 60 minut vychladnout.
- Nadzvedněte spotřebič a stiskněte ochranný termosplínač na spodní straně spotřebiče (obrázek **A**, 14).
- Připojte síťovou zástrčku.
- Spotřebič znovu zapněte.



Důležité upozornění

Pokud nelze chybu odstranit, obraťte se na zákaznický servis.

Recepty a tipy

Nástavec na mlynek na maso

Děrovaný kotouč, jemný, 3 mm/3,8 mm:

vařené kuřecí, vepřové, hovězí maso, vařená játra, vařené ryby na polévku; syrové vepřové a hovězí maso na sekanou; syrová játra, maso a špek na uzeniny; vepřové maso na suchý salám

Děrovaný kotouč, střední, 4,8 mm:

vepřové a hovězí maso na paštiku a salám;

Děrovaný kotouč, hrubý, 8 mm:

pečené vepřové maso na gulášovou polévku; zbytky (pečené, uzenin, ...) na náky

Houskový knedlík

Mlýnek na maso typ CNFW5

použijte děrovaný kotouč 8 mm
300 g čerstvého bílého chleba
40 g másla nebo margarínu
200 ml mléka
2 vejce
1 PL jemně nasekané cibule
petržel, sůl
trochu mouky

Mlýnek na maso typ CNFW6, 7, 8

použijte děrovaný kotouč 4,8 mm
300 g čerstvého bílého chleba
40 g másla nebo margarínu
200 ml mléka
2 vejce
1 PL jemně nasekané cibule
petržel, sůl
trochu mouky

Příprava přísad

- Bílý chléb melte mlýnkem na maso (typ CNFW5, 6, 7) cca 1 minutu a (typ CNFW8) cca ½ minuty.
- Přidejte nadrobno nasekanou cibuli, petržel a máslo a promíchejte.
- Rozšlehejte vejce s mlékem a solí a vmíchejte do hmoty z housek.
- Těsto nechte několik minut odpočinout. Poté ještě jednou prohnětte.
- Před formováním knedlíků si ruky dobře navlhčete. Knedlík vyválejte v mouce.
- Knedlík vložte do vroucí vody a nechte cca 20 minut dojít. Knedlíky nevařte!

Nástavec na plnění klobás

- Přírodní střevo namočte pře zpracováním na cca 10 minut do vlažné vody.
- Klobásy nepřepřlňujte, protože by se mohly při vaření prasknout.
- Je možné používat také hubice bez střeva! Hmotu na klobásy obalte a následně pečte.

Nástavec na Kebbe

Recept na těstové taštičky plněné masem:

500 g jehněčí, nakrájené na proužky
500 g Bulgur- drčené pšenice, omyté a okapané
1 malá cibule, nasekaná

- Střídavě jehněčí a pšeniici otáčejte přes jemný děrovaný kotouč nástavce mlýnku na maso.
- Těsto dobře promíchejte, vmíchejte cibuli.
- Směs protlačte ještě dvakrát přes nástavec na mlynek na maso.

Nádivka:

400 g jehněčího, nakrájené na proužky
2 středně velké cibule, nasekané
1 polévková lžička oleje
1 polévková lžička mouky
2 čajové lžičky nového koření,
solí a pepře

- Jehněčí točte přes jemný děrovaný kotouč nástavce na mlýnek na maso.
- Cibuli opražte dozlatova.
- Přidejte jehněčí maso a propečte.
- Přidejte zbylé přísady.
Všechno nechte dusit cca 1–2 minuty.
- Přebytky tuk vylijte.
- Nádivku nechte vychladnout.

Příprava Kebbe:

- Směs na těstové taštičky pomocí nástavce na Kebbe.
- Od dutého proužku těsta oddělte vždy 7,5 cm dlouhý kousek.
- Jeden konec jedné také taštičky přitlačte.
- Trochu nádivky vtiskněte do otvoru a opačný konec těstové taštičky také přitlačte.
- Rozehřejte olej (cca 180 °C) a těstové taštičky fritujte cca 6 minut dozlatova.

Krouhací nástavec

Krájecí vložka

na cibuli, zelí, jablka, mrkev

Krouhací vložka, hrubá

na ořechy, čokoládu, sýr, tvrdý chléb/housky

Krouhací vložka, jemná

na ořechy, čokoládu, sýr

Strouhací vložka

na brambory, sýr parmezán

Pokyny k likvidaci



Tento spotřebič je označen v souladu s evropskou směrnicí 2012/19/EG o starých elektrických a elektronických spotřebičích (waste electrical and electronic equipment - WEEE).

Směrnice stanovuje rámec pro zpětný odběr a recyklaci starých spotřebičů platné po celé Evropské unii.

O aktuálních možnostech likvidace se informujte u svého specializovaného prodejce nebo na městské správě.

Záruční podmínky

Pro tento spotřebič platí záruční podmínky, které byly vydané našim zastoupením v zemi, ve které byl spotřebič zakoupen. Uplatnit záruku může spotřebitel u autorizovaného servisu nebo přímo v prodejně, kde byl spotřebič zakoupen. Záruční podmínky pro Česko a adresy naleznete na posledních stranách tohoto návodu. Kromě toho naleznete záruční podmínky také na internetu, na uvedené webové adrese. K uplatnění záručního servisu musíte předložit doklad o zakoupení.

Změny jsou vyhrazeny.

Deklarovaná hodnota emise hluku tohoto spotřebiče je 63 dB (A), což představuje váženou hladinu akustického výkonu Lwa vzhledem k referenčnímu akustickému výkonu 1pW.

Případné technické změny, tiskové chyby a odlišnosti ve vyobrazení jsou vyhrazeny bez upozornění. Aktuální návod najdete na webových stránkách www.bosch-home.com/cz.

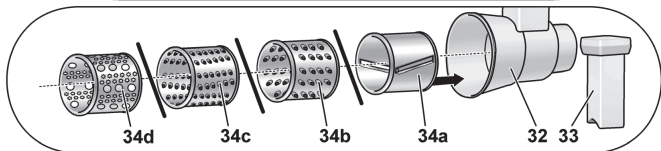
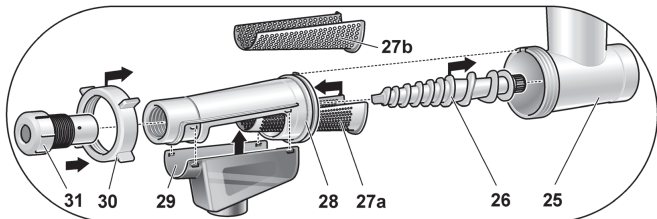
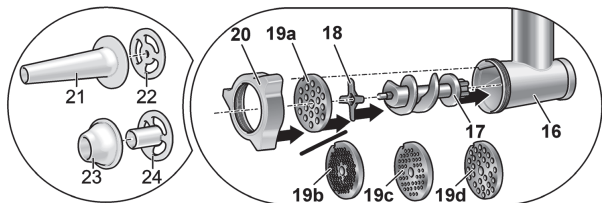
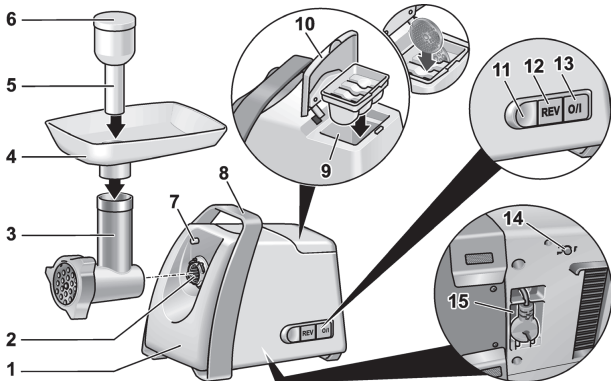

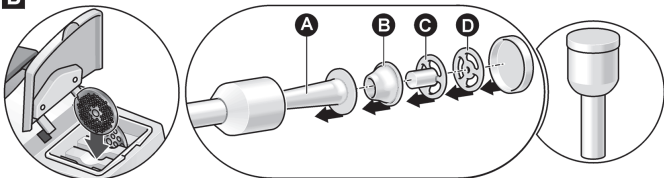
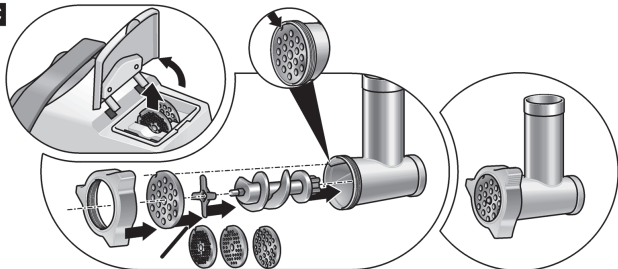
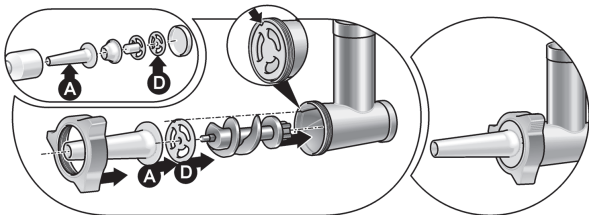
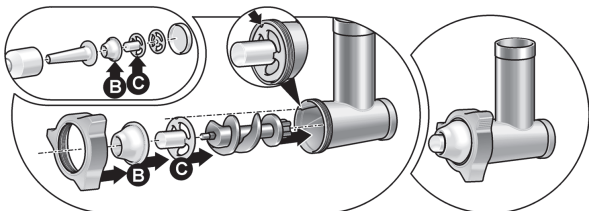

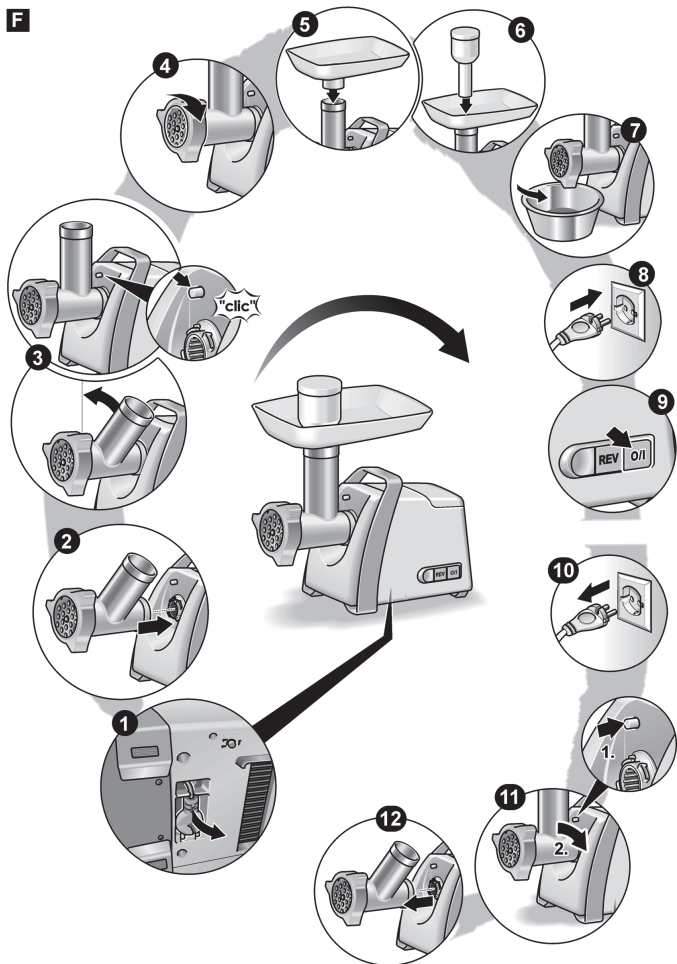

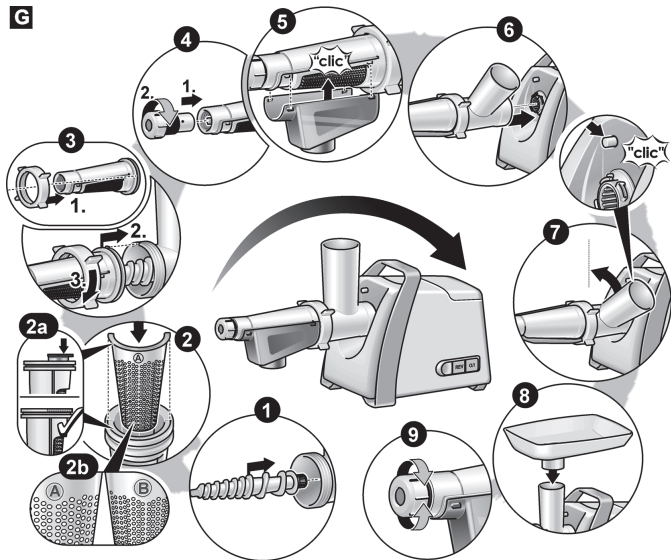
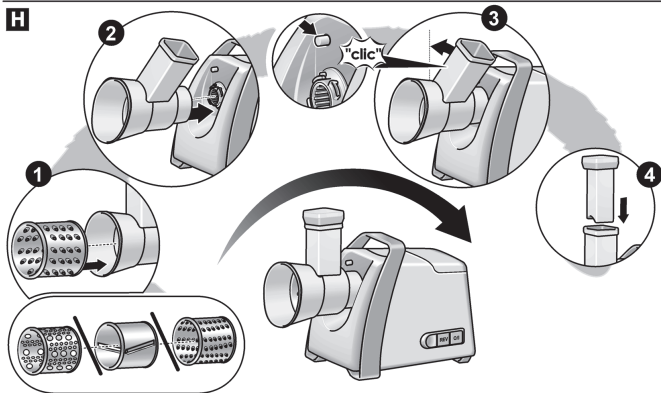





A

B**C****D****E**

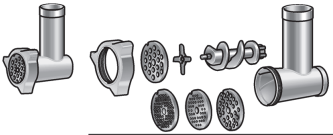

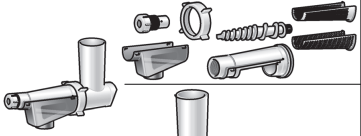







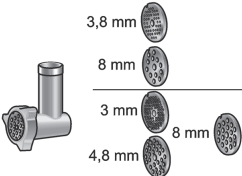
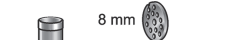

F

G**H**

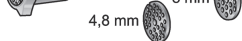
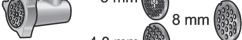
J

			
	✓	⚠ X	⚠ X
	✓	✓	✓
	✓	✓	✓
	✓	✓	✓
	✓	✓	X
	✓	✓	✓
	✓	✓	✓
	✓	✓	✓
	✓	✓	X
	✓	✓	✓
	✓	✓	X

K

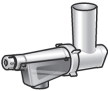
	MFW45020	MFW66020	MFW67440	MFW68640	MFW68660
	✓	✓	✓	✓	✓
	✓	✓	✓		
				✓	✓
	✓	✓	✓	✓	✓
 3,8 mm					
 8 mm	✓				
 3 mm					
 4,8 mm					
 8 mm					
	✓	✓	✓	✓	✓
	✓	✓	✓	✓	✓
			✓	✓	✓
				✓	✓
			✓	✓	✓
					✓
					✓

Záruční podmínky

společnosti BSH domácí spotřebiče s.r.o.

1. Záruka

Na tento výrobek je v souladu § 2113 a násl. zákona č. 89/2012 Sb., občanský zákoník, v platném znění, poskytována **záruka za jakost 24 měsíců** (dále jen „záruka“), která běží zpravidla od odevzdání výrobku zákazníkovi. Pokud byla sjednána delší záruka, řídí se tato speciálními pravidly.

Záruka 24 měsíců je poskytována pouze zákazníkovi spotřebiteli a jen na výrobek **k běžnému užívání v domácnosti**. Zákazníkovi podnikateli nebo jiné právnické osobě je poskytnuta 24 měsíční záruka za předpokladu, že se koupě netýká jeho podnikatelské činnosti (např. prádelna, ubytovací služby, restaurační zařízení apod.), způsob užívání je obdobný užívání v domácnosti a výrobek není prokazatelně přetěžován (kumulativně); v ostatních případech je poskytována záruka v délce 6 měsíců. Společnost BSH domácí spotřebiče s.r.o. si vyhrazuje právo omezit plnění záruky nad rámec 6 měsíců v případě, že bude zjevné, že spotřebič není provozován v souladu s výše uvedenými podmínkami.

2. Pořizovací doklad a záruční list

Základním průkazem práv zákazníka je **pořizovací doklad** (paragon, faktura, leasingová smlouva apod.). Pokud byl při prodeji vydán **záruční list**, je tento součástí výrobku s výrobním číslem uvedeným na přední straně tohoto záručního listu. Nedílnou součástí záručního listu je pořizovací doklad. Zákazník si ve vlastním zájmu pořizovací doklad i záruční list pečlivě uschová.

Bezplatný záruční servis je možno poskytnout jen v případě předložení pořizovacího dokladu nebo v případě prodloužené záruky i vyplněného záručního listu a vystaveného certifikátu, pokud byl vydán. Záruční list vyplňuje prodejce a je v zájmu zákazníka zkontrolovat správnost a úplnost uvedených údajů. Záruční list je platný pouze v originálu, na kopie nebude brán zřetel.

3. Uplatnění záruky

Zákazník má v rámci poskytnuté záruky právo na bezplatné, včasné a řádné odstranění reklamované vady výrobku, a to opravou, popřípadě – není-li to vzhledem k povaze (zn. příčině i projevu) vady neúměrné – právo na výměnu výrobku nebo jeho vadné součásti. Za zákonem stanovených podmínek může být poskytnuta sleva na výrobku anebo může být výrobek vrácen.

Záruční oprava se vztahuje výhradně na vady, které vzniknou průkazně v době platné záruky. Takto vzniklé vady je oprávněn odstranit pouze **autorizovaný servis**. Uplatnit záruku může zákazník u autorizovaného servisu nebo v prodejně, kde byl výrobek zakoupen, a to bez zbytečného odkladu, nejpozději však do konce záruční doby. Zvolí-li zákazník jiný, než nejbližší autorizovaný servis, bude na něm, aby nesl v souvislosti s tím zvýšené náklady.

Autorizovaný servis posoudí oprávněnost reklamace a podle povahy vady výrobku rozhodne o způsobu řešení reklamace.

Seznam autorizovaných servisů je k dispozici na www.bosch-home.com/cz.

Doba, po kterou zákazník nemůže výrobek z důvodu vady používat, se do záruční doby nepočítá. O tuto dobu se záruční doba prodlužuje. Při výměně se **běh záruční doby** neobnovuje. Při opravě nedochází k běhu nové záruční doby týkající se opravené součásti či součástíky.

Po provedení záruční opravy je autorizovaný servis povinen vydat zákazníkovi čitelnou kopii opravního listu. **Opravní list** slouží k prokazování práv zákazníka, proto je ve vlastním zájmu zákazníka před podpisem opravního listu zkontrolovat jeho obsah a kopii opravního listu pečlivě uschová.

Zákazník je povinen poskytnout autorizovanému servisu **součinnost** k ověření existence reklamované vady a k jejímu odstranění (včetně odpovídajícího potřebného vyzkoušení nebo demontáže výrobku).

Při uplatnění reklamace předá zákazník **výrobek čistý** v souladu s hygienickými předpisy nebo obecnými hygienickými zásadami včetně všech jeho součástí a příslušenství, umožňujících takové ověření a odstranění vady. V případě, že výrobek nedodá kompletní a je-li kompletnost výrobku nezbytná k zjištění existence reklamované vady a/nebo k jejímu odstranění, běh lhůty k vyřízení reklamace začíná až dodáním chybějících součástí.

4. Neoprávněnost reklamace

Reklamacie není oprávněná v případech, vznikla-li závada nebo poškození:

- a) prokazatelně nesprávným užíváním výrobku (např. v rozporu s návodem, s pokyny uvedenými na obalu výrobku či v záručním listě, užíváním v rozporu s obecně známými pravidly užívání předmětného výrobku, provozem při nesprávném napájecím napětí, připojování na nedovolené zdroje proudu, užíváním zboží v nevhodných podmínkách – vlhko, prašnost, extrémní tvrdost vody apod.) anebo jiným nesprávným jednáním uživatele (např. neodbornou instalací či zapojením);
- b) prokazatelně nedovolenými zásahy do přístroje (konstrukční nebo jiná úprava, neodborná montáž), živelnou katastrofou nebo mechanickým poškozením výrobku;
- c) nese-li předložený záruční list zjevné známky provedených změn údajů nebo je-li na výrobku odlišné výrobní číslo od toho, jež je uvedeno v záručním listě;
- d) u estetických komponentů, nezajišťujících funkčnost výrobku z důvodu:
 - transportního poškození nebo přemísťováním (poškrábání, promáčknutí, praskliny, rozbitá skla a police apod.)
 - nefunkčních estetických komponentů jako jsou madla, skla, ovládací spínače apod., které jsou důsledkem běžného opotřebení
 - změny barvy plastových komponentů (jedná se o běžný fyzikálně chemický jev po čase používání)
 - vady spotřebních materiálů, u kterých je doba životnosti daná charakterem součástky (žárovky, vodní filtry, vzduchovce, prachové filtry, uhlíkové filtry všeho druhu, akumulátory, baterie, apod.)
 - vady příslušenství a volitelné výbavy, způsobené nevhodnou manipulací nebo nepřiměřeným zacházením

Ze záručních oprav jsou vyloučeny případy běžné údržby nebo čištění, instalace, programování, kontroly parametrů výrobku.

5. Náhradní díly

Záruka na samostatně prodané náhradní díly výrobku je poskytována v délce 6 měsíců, a to za předpokladu jeho odborné instalace.

6. Pozáruční servis

V případě placené pozáruční opravy provedené autorizovaným servisem se poskytuje záruka v délce 24 měsíců.

7. Rozšířená záruka nad rámec zákona

U spotřebičů (pračky, myčky) sériové vybavených systémem Aqua-Stop (patent BSH) je výrobcem poskytnuta záruka na škody způsobené chybou tohoto systému. Na tyto škody je zákazníkovi spotřebiteli poskytnuta náhrada, a to po celou dobu životnosti spotřebiče. Vyloučena je náhrada škody v případě, kdy nebyl spotřebič zapojen do elektrického obvodu pod proudem.

8. Upozornění pro prodejce

Prodejce je povinen vyplnit správně a úplně záruční list v den prodeje výrobku. Při případné předprodejní reklamaci je třeba předložit řádně vyplněný reklamační protokol a pořizovací doklad (fakturu).

9. Ochrana osobních údajů

Osobní údaje zákazníka kupujícího budou použity výhradně k účelům pro zpracování objednávek a k případnému vyřízení záruky v souladu se zák. č. 101/2000 Sb., o ochraně osobních údajů.

10. Prohlášení o hygienické nezávadnosti výrobků

Všechny výrobky distribuované společností BSH domácí spotřebiče s.r.o. a přicházející do styku s potravinami splňují požadavky o hygienické nezávadnosti dle zákona č.258/2000 Sb., vyhlášky 38/2001 Sb. Toto prohlášení se vztahuje na všechny výrobky přicházející do styku s potravinami uvedené v aktuálním ceníku společnosti BSH domácí spotřebiče s.r.o.

Ujištění dovozce o vydání prohlášení o shodě

Vážený zákazníku,

dle § 13, odst.5 zákona č.22/1997 Sb. Vás ujišťujeme, že na všechny výrobky distribuované společností BSH domácí spotřebiče s.r.o. našim obchodním partnerem bylo vydáno prohlášení o shodě ve smyslu zákona č. 22/1997 Sb a nařízení vlády č. 17/2003 Sb., 616/2006 Sb. a 22/2003 Sb. a příslušných nařízení vlády. Toto ujištění dovozce o vydání prohlášení o shodě se vztahuje na všechny výrobky včetně plynových spotřebičů, které jsou obsaženy v aktuálním ceníku firmy BSH domácí spotřebiče s.r.o.

B/S/H/

Kontakt na servis domácích spotřebičů BOSCH

BSH domácí spotřebiče s.r.o.
Radlická 350
158 00 Praha 5

Příjem oprav
Tel.: +420 251 095 546
Email: **opravy@bshg.com**

Objednávky příslušenství a náhradních dílů
Tel.: +420 251 095 556
Email: **dily@bshg.com**

Zákaznické poradenství
Tel.: +420 251 095 555
Email: **bosch.spotrebice@bshg.com**

Aktuální informace o servisu naleznete na internetových stránkách **www.bosch-home.com/cz**.
Zde máte možnost sjednat opravu pomocí online formuláře.

Návod na obsluhu

MFW 68660

Srdečne blahoželáme k zakúpeniu Vášho nového spotrebiča od spoločnosti BOSCH. Zakúpením ste sa rozhodli pre moderný, kvalitný domáci spotrebič. Ďalšie informácie o našich výrobkoch nájdete na našich internetových stránkach.

Obsah

Pre Vašu bezpečnosť	2
Bezpečnostné zariadenie	4
Popis spotrebiča	4
Ochrana proti preťaženiu	4
Obsluha	4
Čistenie a údržba	7
Pomoc pri poruchách	7
Recepty a tipy	8
Pokyny na likvidáciu	9
Záručné podmienky	9

Pre Vašu bezpečnosť

Pred použitím si tento návod na obsluhu pozorne preštudujte, tak získate dôležité bezpečnostné upozornenia a pokyny pre ovládanie tohto spotrebiča.

Nedodržanie pokynov ohľadom správneho použitia spotrebiča vylučuje zodpovednosť výrobcu za škody tým spôsobené.

Tento spotrebič je určený pre spracovanie bežného množstva v domácnosti alebo v podobnom prostredí, nie však pre komerčné účely. Použitie podobné domácejmu obsahuje napríklad použitie v kuchynkách pre zamestnancov obchodov, kanceláriách, poľnohospodárskych a iných obchodných prevádzok, rovnako ako používanie hosťami v penziónoch, malých hoteloch a v podobných ubytovacích zariadeniach. Spotrebič používajte len na spracovanie množstva a v časoch podobných ako v bežných v domácnostiach.

Tento spotrebič je vhodný na drvenie a zmiešavanie surového a vareného mäsa, slaniny, hydiny a rýb. Spracovávané potraviny nesmú obsahovať tvrdé časti (napr. kosti).

Pri použití príslušenstva povoleného výrobcom sú možné aj ďalšie využitia tohto spotrebiča.

Nesmie sa používať na spracovávanie iných predmetov alebo substancií.

Spotrebič používajte len s originálnym príslušenstvom. Návod na obsluhu si dôkladne uschovajte.

Pri predaní spotrebiča tretej osobe odovzdajte spolu so spotrebičom aj návod na obsluhu.

Všeobecné bezpečnostné upozornenia

Nebezpečenstvo zasiahnutia elektrickým prúdom

Tento spotrebič nesmú používať deti.

Spotrebič a jeho napájací kábel držte pred deťmi v bezpečnej vzdialenosti.

Spotrebič môžu používať osoby s obmedzenými fyzickými, senzorickými alebo duševnými schopnosťami alebo s nedostatočnými skúsenosťami a vedomosťami, pokiaľ sú pod dozorom alebo boli poučené o bezpečnom použití spotrebiča a pochopili z toho vyplývajúce nebezpečenstvá.

Deti sa nesmú so spotrebičom hrať.

Spotrebič pripojte a používajte len podľa údajov uvedených na typovom štítku. Na použitie iba v uzatvorených priestoroch. Spotrebič používajte len vtedy, keď napájací kábel, ani spotrebič nevykazujú žiadne poškodenie.

V prípade neprítomnosti alebo pred zložením, rozložením alebo čistením je potrebné vždy spotrebič odpojiť od elektrickej zásuvky.

Napájací kábel neťahajte cez ostré hrany alebo horúce plochy. Pokiaľ je napájací kábel tohto spotrebiča poškodený, musí ho z bezpečnostných dôvodov vymeniť výrobca prípadne jeho zákaznícky servis alebo podobne kvalifikovaná osoba. Opravy na spotrebiči nechajte vykonávať len náš zákaznícky servis.

Bezpečnostné pokyny pre tento spotrebič

Nebezpečenstvo poranenia

Nebezpečenstvo zasiahnutia elektrickým prúdom

Základný spotrebič nikdy neponárajte do tekutiny ani ho neumývajte v umývačke riadu. Nepoužívajte parný čistič. Sieťovú zástrčku pripojte až vtedy, keď sú všetky prípravy na prácu so spotrebičom ukončené. Po výpadku elektrického prúdu, keď je spotrebič zapnutý, znovu nabehne. Pred čistením vyťahnite sieťovú zástrčku. Nástavce nasadzujte/skladajte iba v pohotovostnom stave pohonu a pri vyťahnutí sieťovej zástrčky. Nástavce nikdy nemontujte/nedemontujte na základnom spotrebiči.

Nebezpečenstvo poranenia o ostré nože/rotujúci pohon

Nesiahajte na rotujúce časti.

Nesiahajte do plniaceho otvoru.

Na dotlačenie prísad vždy používajte zatlačadlo.

Nebezpečenstvo poranenia o ostrý nôž

Nesiahajte na ostrý nôž a hrany vložky na strúhanie a krájanie.

Počas prevádzky nesiahajte na vložky na strúhanie a krájanie.

Pozor!

Nikdy súčasne nepoužívajte tlačidlo Zap./Vyp. a tlačidlo opačného chodu.

Pred stlačením iných tlačidiel počkajte na pohotovostný stav pohonu.

Nebezpečenstvo poškodenia spotrebiča.

Bezpečnostné zariadenie

Poistka proti preťaženiu (ochranný termospínač)

Samostatne vypne motor počas prevádzky, ak je aktivovaná ochrana proti preťaženiu. Možné príčiny môžu byť súčasne spracovávanie väčšieho množstva potravín alebo zablokovanie kosťami.

Ako máte pri aktivovaní bezpečnostného systému postupovať, viď „Pomoc pri poruchách“.

Popis spotrebiča

Návod na obsluhu opisuje rôzne modely, viď taktiež prehľad modelov (obrázok **K**).

Prosím otvorte strany s obrázkami.

Obrázok **A**

- 1 Mlynček na mäso
- 2 Pohon
- 3 Nástavec na mlynček na mäso
- 4 Plniaca miska
Plast alebo nerez *
- 5 Zatláčadlo
- 6 Veko pre zatláčadlo
- 7 Poistné tlačidlo
- 8 Rukoväť
- 9 Priehradka pre úschovu s vložkou
- 10 Kryt priehradky pre úschovu
- 11 Svetelná kontrolka
- 12 Tlačidlo opačného chodu
- 13 Tlačidlo Zap./Vyp.
- 14 Ochranný termospínač
- 15 Úschova kábla

Nástavec na mlynček na mäso

- 16 Puzdro
- 17 Závitovka s unášačom
- 18 Nôž
- 19 Dierovaný kotúč
 - a) hrubý, priemer otvoru 8 mm
 - b) jemný, priemer otvoru 3 mm *
 - c) jemný, priemer otvoru 3,8 mm *
 - d) stredný, priemer otvoru 4,8 mm *
- 20 Skrutkovací krúžok

Nástavec na plnenie klobás

- 21 Hubica
- 22 Nosný krúžok

Nástavec na Kebbe

- 23 Tvarovač
- 24 Kónusový krúžok

Nástavec na lisovanie plodov *

- 25 Plášť
- 26 Závitovka
- 27 Sítková vložka
 - a) jemná
 - b) hrubá
- 28 Držiak sitka
- 29 Vypúšťací lievik
- 30 Skrutkovací krúžok
- 31 Hubica na zvyšky po lisovaní

Strúhací nástavec *

- 32 Plášť
- 33 Zatláčadlo
- 34 Vymeniteľné vložky
 - a) krájacia vložka
 - b) krájacia vložka, hrubá
 - c) krájacia vložka, jemná
 - d) strúhacia vložka

* Podľa modelu

Ochrana proti preťaženiu

Aby sa pri preťažení mlynčeka na mäso zabránilo väčším škodám na Vašom spotrebiči, má unášač k dispozícii zárez (miesto požadovaného zlomu). Pri preťažení sa unášač zlomí práve na tomto mieste. Unášač je však možné kedykoľvek vymeniť. Inak nie sú náhradné diely s miestom požadovaného zlomu súčasťou našich záručných povinností. Tieto náhradné diely si môžete zakúpiť v našom zákazníkovi servise (Objednávacie číslo 753348).

Obsluha



Nebezpečenstvo poranenia!

Sieťovú zástrčku pripojte až vtedy, keď sú všetky prípravy na prácu so spotrebičom ukončené.

- Spotrebič a príslušenstvo pred prvým použitím dôkladne vyčistíte, viď „Čistenie a údržba“.

Obrázok B

- Dierované kotúče uschovajte v priehradke.
- Jednotlivé časti nástavca na plnenie klobás a jednotlivé časti nástavca na Kebbe vložte do zatlačadla a zatvorte vekom.

Montáž nástavca na mlynček na mäso

Obrázok C

- Z priehradky na uschovanie vyberte dierovaný kotúč s požadovaným priemerom otvorov.
- Závitovku vložte do puzdra.
- Nôž nasadte na závitovku.
- Čepele musia smerovať k otvoru v kotúči.
- Na závitovku nasadte dierovaný kotúč s požadovaným priemerom otvorov. **Výrez na dierovanom kotúči musí dosadnúť na výstupok v puzdre.**
- Skrutkovací krúžok naskrutkujte v smere hodinových ručičiek. Skrutkovací krúžok veľmi nedoťahujte.
- Demontáž prebieha v opačnom poradí.

Príprava:

- Spracovávanie surového a vareného mäsa, slaniny, hydiny a rýb.
- Nespracovávajúte kosti!
- Mäso na tatarák premeľte dvakrát.

Montáž nástavca na plnenie klobás

Upozornenie:

Používajú sa časti nástavca mlynčeka na mäso **(bez dierovaného kotúča a noža)**.

Obrázok D

- Hubicu (A) a nosný krúžok (D) vyberte zo zatlačovadla.
- Závitovku vložte do puzdra.
- Hubicu vložte do skrutkovacieho krúžku.
- Nosný krúžok nasadte na závitovku a pridržte. **Výrez na nosnom krúžku musí dosadnúť na výstupok v puzdre.**
- Skrutkovací krúžok s hubicou naskrutkujte v smere hodinových ručičiek. Skrutkovací krúžok veľmi nedoťahujte.
- Demontáž prebieha v opačnom poradí.

Použitie:

Pre naplnenie umelého a prírodného čreva hmotou na salámu.

Montáž nástavca na Kebbe

Upozornenie:

Používajú sa časti nástavca mlynčeka na mäso **(bez dierovaného kotúča a noža)**.

Obrázok E

- Tvarovač (B) a kónusový krúžok (C) vyberte zo zatlačadla.
- Závitovku vložte do puzdra.
- Nasadte tvarovač a skrutkovací krúžok.
- Kónusový krúžok nasadte na závitovku a pridržte. **Výrez na kónusovom krúžku musí dosadnúť na výstupok v puzdre.**
- Skrutkovací krúžok s tvarovačom naskrutkujte v smere hodinových ručičiek. Skrutkovací krúžok veľmi nedoťahujte.
- Demontáž prebieha v opačnom poradí.

Použitie:

Na tvarovanie trubičiek z cesta.

Práca so spotrebičom



Nebezpečenstvo poranenia!

Nástavec nasadzujte/skladajte iba v pohotovostnom stave pohonu a pri vytiahnutej sieťovej zástrčke. Nesiahajte do plniaceho otvoru. Na dotlačenie prísad vždy používajte zatlačadlo.

Obrázok F

- Spotrebič postavte na rovnú a čistú pracovnú dosku.
- Napájací kábel vyberte z priehradky na kábel a vytiahnite ho na požadovanú dĺžku.
- Kompletne zložený nástavec na mlynček na mäso nasadte na pohon miernym naklonením doprava.
- Nástavec na mlynček na mäso otáčajte smerom hore, až kým nezapadne.
- Dotiahnite skrutkovací krúžok na nástavci mlynčeka na mäso.
- Nasadte plniacu misku.
- Zatiačkovadlo zasuňte do plniaceho otvoru.
- Pod vypúšťací otvor postavte misu alebo tanier.
- Pripojte sieťovú zástrčku.
- Spotrebič zapnite pomocou tlačidla Zap./Vyp.
- Potraviny na spracovanie dajte do plniacej misky.
- Na dotlačenie používajte iba zatlačovadlo.

Upozornenie na použitie:

Pokiaľ by sa spracovávané potraviny v závitovke zasekli: Na uvoľnenie použite tlačidlo opačného chodu.

1. Spotrebič vypnite tlačidlom Zap./Vyp.
2. Počkajte na pohotovostný stav pohonu.
3. Nakrátko stlačte tlačidlo opačného chodu.
4. Počkajte na pohotovostný stav pohonu.
5. Spotrebič zapnite tlačidlom Zap./Vyp.

Po ukončení práce:

- Spotrebič vypnite tlačidlom Zap./Vyp.
- Vytiahnite sieťovú zástrčku.
- Vyberte zatlačovadlo.
- Zložte plniacu miskú.
- Zložte nástavec na mlynček na mäso. Pre tento účel nástavec otáčajte pri stlačení odlišovacom tlačidle doprava a zložte.
- Demontujte nástavec na mlynček na mäso.
- Vyčistite všetky časti, viď „Čistenie a údržba“.

Nástavec na lisovanie plodov

(len pri niektorých modeloch)

Lisovanie bobuľovitého ovocia, paradajok, jabĺk, hrušiek alebo šípok na šťavu/pyré. Výber sitkovej vložky určuje obsah dužiny v šťave. Nelisujte plody, ktoré majú priemer kôstky podobný priemeru otvoru v sitkovej vložke nástavca na lisovanie plodov (napr. maliny).



Nebezpečenstvo poranenia!

Nástavec nasadzujte/skladajte iba v pohotovostnom stave pohonu a pri vytiahnutí sieťovej zástrčky. Nesiahajte do plniaceho otvoru. Na dotlačenie prísad vždy používajte zatlačovadlo.

Pozor!

Nespracovávejte žiadne mrazené ovocie alebo zeleninu. Odstráňte kôstky (čerešne, slivky, marhule...).

Obrázok G

- Závitovku vložte do puzdra.
- Sitkovú vložku vložte do držiaka sitka. Sitkovú vložku zatlačte do vnútra až nadoraz.
- Držiak sitka vložte do skrutkovacieho krúžku.
- Skrutkovací krúžok s držiakom sitka naskrutkujte v smere hodinových ručičiek.
- **Výstupok na držiaku sitka musí dosadnúť do výrezu v puzdre.** Skrutkovací krúžok veľmi nedoťahujte.
- Hubicu na zvyšky po lisovaní naskrutkujte do držiaka sitka.
- Vypúšťací lievik nasadte na sitkový držiak a nechajte zapadnúť.
- Kompletne zmontovaný nástavec na lisovanie plodov nasadte na pohon miernym naklonením doprava.
- Nástavec na lisovanie plodov otáčajte smerom hore, až kým nezapadne.
- Skrutkovací krúžok na nástavci na lisovanie plodov dotiahnite.
- Nasadte plniacu miskú.
- Pod vypúšťací otvor šťavy postavte vhodnú nádobu.
- Pod otvor hubice na zvyšky po lisovaní postavte miskú alebo tanier.
- Pripojte sieťovú zástrčku.
- Potraviny na spracovanie dajte do plniacej misky.
- Spotrebič zapnite pomocou tlačidla Zap./Vyp.
- Potraviny tlačte zatlačovadlom. Nevytvárajte veľmi veľký tlak! Sitková vložka by sa mohla poškodiť.

Upozornenie na použitie:

- Hubicu na zvyšky po lisovaní najskôr uvoľnite tak, aby zvyšky (tuhé časti) otekali ešte vlhké.
- Hubicu na zvyšky po lisovaní následne pomaly zatvorte, až bude šťava a zvyšky vychádzať v požadovanom tvare.

Po ukončení práce:

- Spotrebič vypnite tlačidlom Zap./Vyp.
- Vytiahnite sieťovú zástrčku.
- Vyberte zatlačovadlo.
- Zložte plniacu miskú.
- Zložte nástavec na lisovanie plodov. Pre tento účel nástavec otáčajte pri stlačení odlišovacom tlačidle doprava a zložte.
- Demontujte nástavec na lisovanie plodov. Demontáž prebieha v opačnom poradí.
- Vyčistite všetky časti, viď „Čistenie a údržba“.

Krájací nástavec

(len pri niektorých modeloch)

Na strúhanie a krájanie syrov, ovocia, zeleniny, orechov, mandlí, suchého chleba a zemiľ, čokolády a iných tvrdých potravín.



Nebezpečenstvo poranenia!

Nástavec nasadzujte/skladajte iba v pohotovostnom stave pohonu a pri vytiahnutej sieťovej zástrčke. Nesiahajte na ostrý nôž a hrany vložky na strúhanie a krájanie. Nesiahajte do plniaceho otvoru. Na dotlačenie prísad vždy používajte zatlačadlo.

Obrázok 1

- Požadovanú vložku vložte do puzdra krájacieho nástavca. Zaistenie vložky prebehne automaticky pri spustení spotrebiča.
- Krájací nástavec nasadte na pohon miernym naklonením doprava.
- Krájací nástavec vytáčajte smerom hore, až kým nezapadne.
- Pod vypúšťací otvor postavte misu alebo tanier.
- Pripojte sieťovú zástrčku.
- Potraviny na spracovanie dajte do plniaceho otvoru.
- Vložte a pridržte zatlačovadlo.

Upozornenie:

Zatlačovadlo môžete nasadiť len v jednom smere. Dbajte na polohu zaoblenia!

- Spotrebič zapnite pomocou tlačidla Zap./Vyp.
- Potraviny tlačte zatlačovadlom. Nevyvíjajte veľmi veľký tlak!

Po ukončení práce:

- Spotrebič vypnite tlačidlom Zap./Vyp.
- Vytiahnite sieťovú zástrčku.
- Vyberte zatlačovadlo.
- Zložte krájací nástavec.
Pre tento účel nástavec otáčajte pri stlačení odistovačom tlačidle doprava a zložte.
- Demontujte krájací nástavec.
- Vyčistite všetky časti, viď „Čistenie a údržba“.

Čistenie a údržba



Dôležité upozornenie

Spotrebič nevyžaduje žiadnu špeciálnu údržbu. Dôkladné čistenie chráni spotrebič pred poškodením.



Nebezpečenstvo zasiahnutia elektrickým prúdom!

Základný spotrebič nikdy neponárajte do tekutiny ani ho neumývajte v umývačke riadu. Pred čistením vytiahnite sieťovú zástrčku!

Pozor!

Nepoužívajte žiadne abrazívne čistiace prostriedky. Povrch by sa mohol poškodiť.

Hlinikové časti (puzdro, závitovka a skrutkovací krúžok nástavca mlynčeka na mäso) neumývajte v umývačke riadu. Časom sa môžu objaviť neškové zafarbenia.

Čistenie spotrebiča

- Vytiahnite sieťovú zástrčku.
- Spotrebič utrite vlhkou handričkou. V prípade potreby použite trochu čistiaceho prostriedku.

Čistenie nástavcov

- Puzdro, závitovku a skrutkovací krúžok nástavca mlynčeka na mäso umyte ručne.
- Kovové časti ihneď utrite dosucha a z dôvodu ochrany proti korózii ich ošetríte pár kvapkami jedlého oleja.
- Na obrázku 1 nájdete prehľad, ako postupovať pri čistení jednotlivých dielov.

Pomoc pri poruchách

Porucha

Spotrebič sa zastaví, ale nevypne sa.

Príčina

Spotrebič je preťažený, napr. je zablokovaný mlynček na mäso.

Oprava

- Vypnite spotrebič a počkajte na pohotovostný stav.
- Stlačte tlačidlo opačného chodu, aby ste blokovanie uvoľnili.
- Počkajte na pohotovostný stav pohonu.
- Spotrebič znovu zapnite.

Porucha

Spotrebič sa počas prevádzky vypne.

Príčina

Spotrebič je preťaženy. Spustila sa poisťka proti preťaženiu.

Oprava

- Vypnite spotrebič.
- Vytiahnite sieťovú zástrčku.
- Spotrebič nechajte približne 60 minút vychladnúť.
- Nadvihnite spotrebič a stlačte ochranný termospínač na dolnej strane spotrebiča (obrázok **A**, 14).
- Pripojte sieťovú zástrčku.
- Spotrebič znovu zapnite.



Dôležité upozornenie

Pokiaľ nemôžete chybu odstrániť svojpomocne, obráťte sa na zákaznícky servis.

Recepty a tipy

Nástavec na mlynček na mäso

Dierovaný kotúč, jemný, 3 mm/3,8 mm:

varené kuracie, bravčové, hovädzie mäso, varená pečeň, varené ryby na polievky; surové bravčové a hovädzie mäso na fašírky; surová pečeň, mäso a slaninu na údeniny; bravčové mäso na suchú salámu

Dierovaný kotúč, stredný, 4,8 mm:

bravčové a hovädzie mäso na paštétu a salámu;

Dierovaný kotúč, hrubý, 8 mm:

pečené bravčové mäso na gulášovú polievku; zvyšky (mäsa, údenín ...) na nákyt

Žemľová knedľa

Mlynček na mäso typ CNFW5

použijete dierovaný kotúč 8 mm
300 g čerstvého bieleho chleba
40 g masla alebo margarínu
200 ml mlieka
2 vajcia
1 PL jemne nasekanej cibule
petržlen, soľ
trochu múky

Mlynček na mäso typ CNFW6, 7, 8

použijete dierovaný kotúč 4,8 mm
300 g čerstvého bieleho chleba
40 g masla alebo margarínu
200 ml mlieka
2 vajcia
1 PL jemne nasekanej cibule
petržlen, soľ
trochu múky

Príprava prisad

- Biely chlieb meľte mlynčekom na mäso (typ CNFW5, 6, 7) asi 1 minútu a (typ CNFW8) asi ½ minútu.
- Pridajte nadrobno nasekanú cibuľu, petržlen a maslo a premiešajte.
- Rozšľahajte vajcia s mliekom a soľou a vmiešajte do hmoty zo zemiľ.
- Cesto nechajte niekoľko minút oddychnúť. Potom ešte raz premiešajte.
- Pred formovaním knedlí si ruky dobre navlhčite. Knedľu vyváľajte v múke.
- Knedľu vložte do vriacej vody a nechajte asi 20 minút dôjsť. Knedle nevarte!

Nástavec na plnenie klobás

- Prírodné črevo namočte pred spracovaním na približne 10 minút do vlažnej vody.
- Klobásy nepreplňajte, pretože by mohli pri varení prasknúť.
- Je možné používať taktiež hubice bez čreva! Hmotu na klobásy obalte a následne pečte.

Nástavec na Kebbe

Recept na cestové taštičky plnené mäsom:

500 g jahňacieho mäsa, nakrájaného na prúžky
500 g Bulgur- drvenej pšenice, umytej a odkvapkanej
1 malá nasekaná cibuľa

- Striedavo jahňacie mäso a pšenicu otáčajte cez jemný dierovaný kotúč nástavca mlynčeka na mäso.
- Cesto dobre premiešajte, vmiešajte cibuľu.
- Zmes pretlačte ešte dvakrát cez nástavec na mlynček na mäso.

Plnka:

400 g jahňacieho mäsa, nakrájaného na prúžky
2 stredne veľké nasekané cibule
1 polievková lyžička oleja
1 polievková lyžička múky
2 čajové lyžičky nového korenia,
soli a korenia

- Jahňacie mäso točte cez jemný dierovaný kotúč nástavca na mlynček na mäso.
- Cibulu opražte dozlatista.
- Pridajte jahňacie mäso a prepečte.
- Pridajte ostatné prísady.
Všetko nechajte dusiť približne 1–2 minúty.
- Prebytočný tuk vylejte.
- Plnku nechajte vychladnúť.

Príprava Kebbe:

- Zmes na cestové taštičky pomocou nástavca na Kebbe.
- Od dutého prúžku cesta oddelíte vždy 7,5 cm dlhý kúsok.
- Jeden koniec jednej taštičky pritlačte.
- Trochu plnky vtlačte do otvoru a opačný koniec cestovej taštičky taktiež pritlačte.
- Rozohrejte olej (asi 180 °C) a cestové taštičky fritujte približne 6 minút dozlatista.

Krájaci nástavec

Krájacia vložka

na cibuľu, kapustu, jablká, mrkvu

Krájacia vložka, hrubá

na orechy, čokoládu, syr, tvrdý chlieb/žemlí

Krájacia vložka, jemná

na orechy, čokoládu, syr

Strúhacia vložka

na zemiaky, syr parmezán

Pokyny na likvidáciu



Tento spotrebič je označený v súlade s európskou smericou 2012/19/EG, ktorá sa týka starých elektrických a elektronických zariadení (waste electrical and electronic equipment - WEEE).

Smernica stanovuje rámcové podmienky pre spätný odber a recykláciu starých spotrebičov platnej v celej Európskej únii.

O aktuálnych možnostiach likvidácie sa informujte u svojho špecializovaného predajcu alebo na príslušnom úrade.

Záručné podmienky

Pre tento spotrebič platia záručné podmienky, ktoré boli vydané našim zastúpením v krajine, v ktorej bol spotrebič zakúpený. Uplatniť záruku môže spotrebiteľ v autorizovanom servise alebo priamo v predajni, kde bol spotrebič zakúpený. Záručné podmienky pre Slovensko a adresy nájdete na posledných stranách tohto návodu na obsluhu. Okrem toho sú záručné podmienky uvedené taktiež na internetovej stránke. Bezplatný záručný servis je možné poskytnúť len v prípade, ak je predložený vyplnený záručný list alebo iný doklad o zakúpení.

Zmeny sú vyhradené.

Deklarovaná hodnota emisie hluku tohto spotrebiča je 63 dB (A), čo predstavuje hladinu A akustického výkonu vzhľadom na referenčný akustický výkon 1pW.

Prípadné technické zmeny, tlačové chyby a odlišnosti vo vyobrazení sú vyhradené bez upozornenia. Aktuálny návod nájdete na webových stránkach www.bosch-home.com/sk.

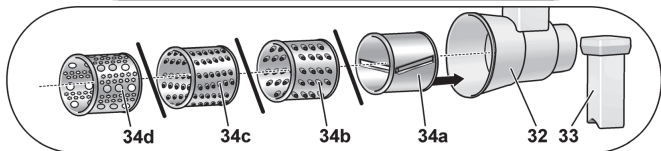
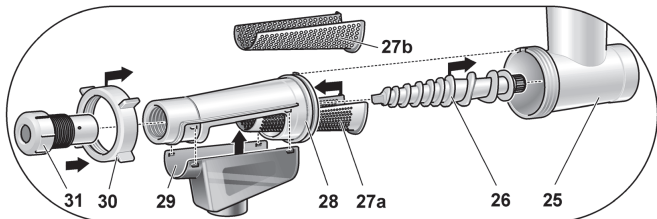
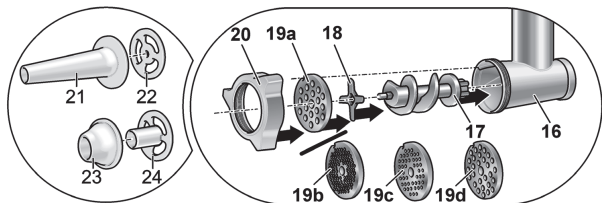
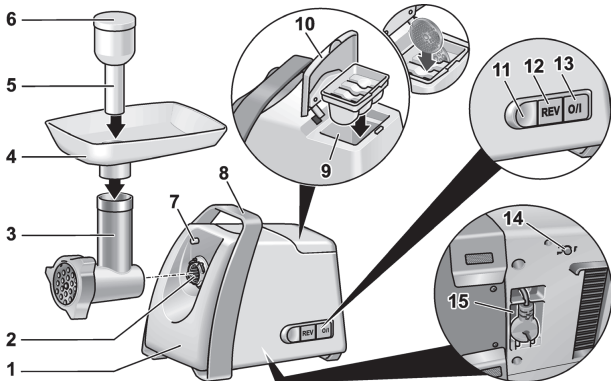

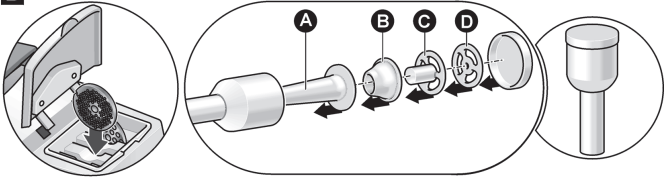
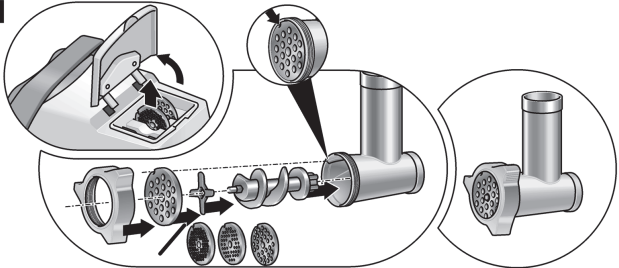
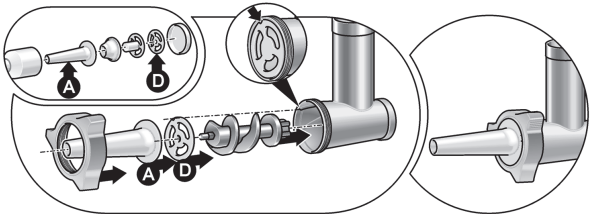
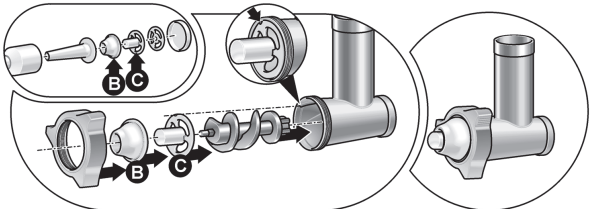

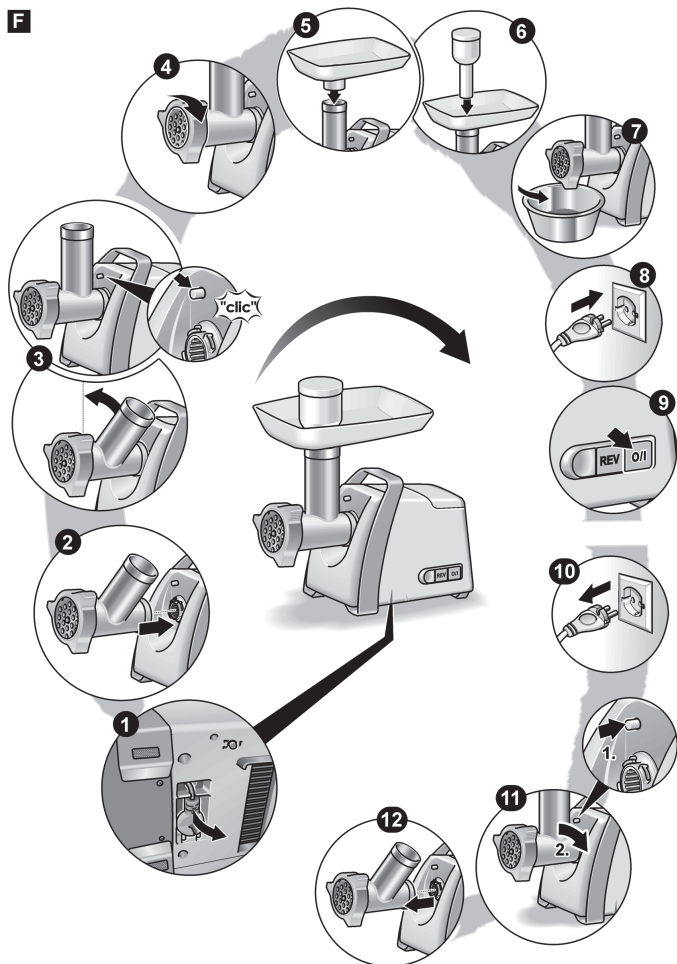

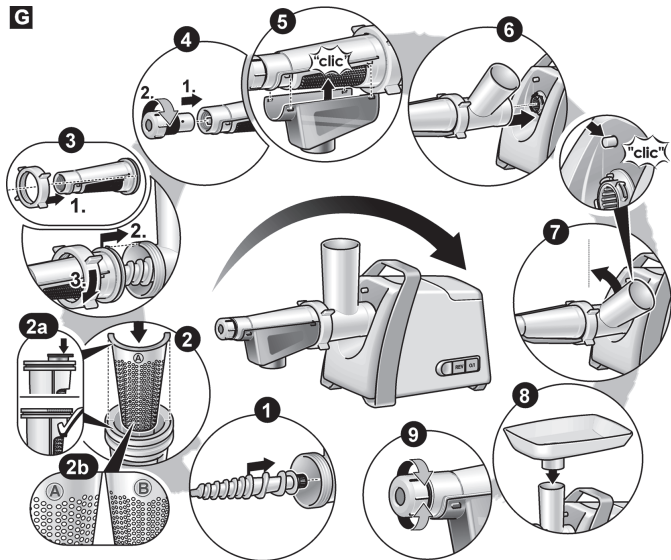
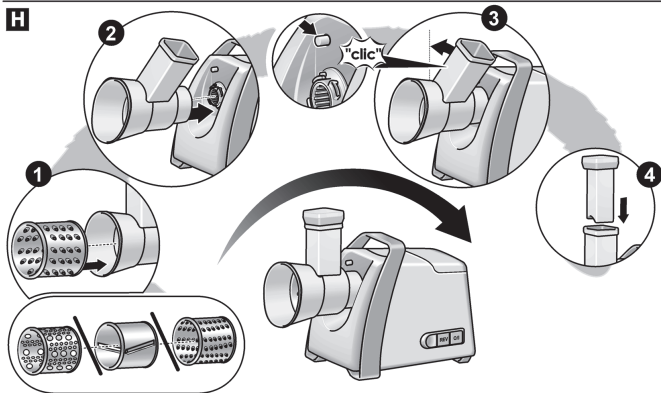





A

B**C****D****E**

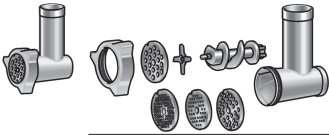

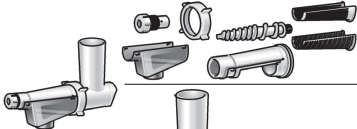







F

G**H**

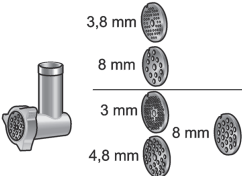
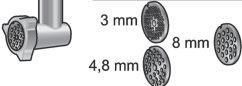
J

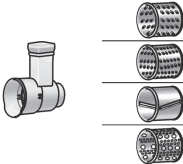
			
	✓	⚠ X	⚠ X
	✓	✓	✓
	✓	✓	✓
	✓	✓	✓
	✓	✓	X
	✓	✓	✓
	✓	✓	✓
	✓	✓	✓
	✓	✓	X
	✓	✓	✓
	✓	✓	X

K

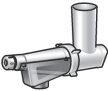
	MFW45020	MFW66020	MFW67440	MFW68640	MFW68660
	✓	✓	✓	✓	✓
	✓	✓	✓		
				✓	✓
	✓	✓	✓	✓	✓
	✓				
		✓	✓	✓	✓
	✓	✓	✓	✓	✓
	✓	✓	✓	✓	✓
			✓	✓	✓
				✓	✓
			✓	✓	✓
					✓
					✓

**BOSCH**

Stvorené pre život

Záručný list

firmy **BSH** domáci spotrebiče s.r.o.**2 roky**záruka od výrobcu
na všetky spotrebičeDovozca: **BSH domáci spotrebiče s.r.o.**

Radlická 350

158 00 Praha 5

Výrobok:	Produktové číslo: E-Nr.
	Poradové číslo: FD
Dátum predaja, pečiatka, podpis	Dátum montáže, pečiatka, podpis

Predajca je povinný úplne a čitateľne vyplniť všetky požadované údaje v záručnom liste v deň predaja spotrebiča. Neoddeliteľnou súčasťou tohto záručného listu je daňový doklad o predaji výrobku.

Záručný list je dokladom práv spotrebiteľa v zmysle Občianskeho zákonníka. Je súčasťou výrobku s výrobným číslom uvedeným na prednej strane tohto záručného listu, zvlášť v prípadoch dlhších než zákonom daná záručná lehota je záručný list jedným z dokázateľných prostriedkov práv užívateľa. Je v záujme spotrebiteľa, aby si skontroloval správnosť a úplnosť všetkých uvedených údajov, ako i to, či dostal od predajcu záručný list so správnym označením pre uvedený druh výrobku.

Odporúča sa, aby výrobky montoval a uviedol do prevádzky autorizovaný servis, ktorý poskytuje záruku odbornej montáže, predvedenie a preskúšanie výrobku.

Montáž a inštalácia spotrebiča musí byť vykonaná v súlade s vyhláškou ÚBP SR č. 718/2002 Z. z. súvisiacich predpisov a noriem v platnom znení.

Pred montážou výrobku je nutné, aby boli splnené všetky podmienky pre pripojenie na inžinierske siete podľa platných noriem a podľa návodu na použitie.

Zápisy o uskutočnených opravách:

Dátum objed. opravy	Dátum dokončenia	Číslo oprav. listu	Stručný opis poruchy

Upozornenie pre predajcov

Predajca je povinný dať zákazníkovi platný doklad o predaji, kde bude uvedený dátum predaja a označenie spotrebiča, a súčasťou dokladu o kúpe tovaru je správne a úplne vyplnený záručný list v deň predaja výrobku. V prípade predpredajnej reklamácie je potrebné predložiť riadne vyplnený reklamačný protokol.

Záručné podmienky

- na výrobok sa poskytuje záručná lehota **24 mesiacov** odo dňa zakúpenia výrobku kupujúcim
- spotrebiteľ je oprávnený chybu vytknúť do šiestich mesiacov od jej zistenia, najneskôr však do uplynutia záručnej lehoty
- pri reklamácií je podmienkou predložiť platný daňový doklad o kúpe výrobku (napr. pokladničný blok, faktúru a pod.)
- ak je výrobok používaný na iný než výrobcom stanovený účel alebo je výrobok používaný v rámci predmetu obchodnej činnosti, poskytuje sa záručná lehota 6 mesiacov odo dňa zakúpenia, keďže spotrebiče sú určené výhradne na použitie v domácnosti
- za chybu výrobku sa nepovažuje jeho nadmerné opotrebovanie a z toho vyplývajúce absencie niektorých pôvodných vlastností, ktoré boli spôsobené napr. zanedbaním bežnej údržby, čistenia, nadmerným používaním výrobku
- záručná lehota neplatí počas obdobia, keď kupujúci nemôže užívať tovar pre jeho chyby, za ktoré zodpovedá predávajúci
- ak nebude zistená žiadna porucha, na ktorú sa vzťahuje bezplatná záručná oprava, alebo bude zistená porucha nezavinená výrobcom, hradí náklady spojené s vyslaním servisného technika osoba, ktorá uplatnila nárok na túto opravu
- záručné opravy vykonávajú autorizované servisné strediská podľa zoznamu uvedeného v tomto záručnom liste

Právo na bezplatnú opravu výrobku na náklady BSH domáci spotrebiče s.r.o., organizačná zložka Bratislava, zaniká, ak:

- je nečitateľný výrobný štítok alebo na výrobku chýba,
- údaje na doklade o predaji sa líšia od údajov uvedených na výrobnom štítku spotrebiča,
- výrobok bol namontovaný v rozpore s návodom na montáž, prípadne nebol dodržaný súlad s platnými STN alebo s návodom na obsluhu,
- výrobok bol neodborne namontovaný alebo nebol uvedený do prevádzky organizáciou oprávnenou v zmysle vyhlášky ÚBP SR č. 718/2002 Z. z., platí pre plynové spotrebiče a spotrebiče s elektrickým napájaním 400 V, ako i pre spotrebiče dodávané bez elektrického kábla, prípadne bez elektrickej koncovky,
- bola vykonaná konštrukčná zmena alebo zásah do výrobku neoprávnenou osobou,
- porucha na výrobku vznikla použitím neoriginálnych náhradných dielov alebo príslušenstva,
- ide o poškodenie: mechanické, nadmernou záťažou, v dôsledku vodného kameňa, neodborného zapojenia, živelnou pohromou, vonkajšími vplyvmi a pod.

Vyhlásenie o hygienickej neškodnosti výrobku

Všetky výrobky distribuované spoločnosťou BSH domáci spotrebiče s.r.o., organizačná zložka Bratislava, prichádzajúce do styku s potravinami **spĺňajú požiadavky** o hygienickej neškodnosti podľa **európskej normy EC 1935/2004**. Toto vyhlásenie sa vzťahuje na všetky výrobky prichádzajúce do styku s potravinami uvedené v aktuálnom cenníku BSH domáci spotrebiče s.r.o., organizačná zložka Bratislava.

Symbol uvedený na výrobku alebo jeho obale upozorňuje na to, že výrobok po skončení jeho životnosti nepatrí k bežnému domácejmu odpadu, ale ho treba odovzdať do špeciálnej zberne odpadu na recyklovanie elektrických alebo elektronických spotrebičov. Vašou podporou správnej likvidácie pomáhate opäť získať cenné suroviny a chrániť tak životné prostredie. Ďalšie informácie o recyklovaní tohto výrobku získate na miestnom úrade, v zberni odpadu alebo v združení Envidom, ktoré zabezpečuje zber, prepravu, spracovanie, recykláciu a ekologické zneškodňovanie elektroodpadu v zmysle zákona.



Uistenie dovozcu o vydaní vyhlásenia o zhode

Vážený zákazník,

Podľa zákona č. 264/1999 Z. z. Vás uistujeme, že na všetky výrobky distribuované spoločnosťou BSH domáci spotrebiče s. r. o. našim obchodným partnerom, bolo vydané prehlásenie o zhode v zmysle zákona č. 264/1999 Z. z. a príslušných nariadení vlády. Toto uistenie dovozcu o vydaní prehlásenia o zhode sa vzťahuje na všetky výrobky vrátane plynových spotrebičov, ktoré sú obsiahnuté v aktuálnom cenníku firmy BSH domáci spotrebiče s. r. o.

Kontakt na servis domácich spotrebičov BOSCH

Dodávateľ:

BSH domácí spotřebiče s.r.o. – organizačná zložka Bratislava

BSH domácí spotřebiče s.r.o.
Radlická 350
158 00 Praha 5

Prijem opráv:

Tel.: +421 244 450 808
Email: **opravy@bshg.com**

Objednávky príslušenstva a náhradných dielov:

Tel.: +421 244 452 041
Email: **dily@bshg.com**

Zákaznícke poradenstvo:

Tel.: +421 244 452 041
Email: **bosch.spotrebice@bshg.com**

Aktuálne informácie o servise nájdete na internetových stránkach **www.bosch-home.com/sk**.

Tu máte možnosť si dojednať opravu pomocou online formulára.

