

# BRAUN

## Silk·épil® 7

### Epilator



Type 5377

[www.braun.com](http://www.braun.com)

**Legs & Body**

7381 WD

**Legs**

7181 WD

7175 WD



## Braun Infolines

English	6
Polski	11
Český	17
Slovenský	22
Magyar	27
Hrvatski	32
Slovenski	37
Türkçe	42
Română (RO/MD)	46
Srpski	51
Lietuvių	55
Latviski	60
Eesti	65
Bosanskohercegovački	70
Македонски	74
Български	79
Русский	85
Українська	91

<b>UK</b>	<b>0800 783 7010</b>
<b>IE</b>	<b>1 800 509 448</b>
<b>PL</b>	<b>801 127 286</b> <b>801 1 BRAUN</b>
<b>CZ</b>	<b>221 804 335</b>
<b>SK</b>	<b>02/5710 1135</b>
<b>HU</b>	<b>(06-1) 451-1256</b>
<b>HR</b>	<b>091 66 01 777</b>
<b>SI</b>	<b>080 2822</b>
<b>TR</b>	<b>0 800 261 63 65</b>
<b>RO</b>	<b>021.224.30.35</b>
<b>RU</b>	<b>8 800 200 20 20</b>
<b>UA</b>	<b>0 800 505 000</b>
<b>HK</b>	<b>2926 2300</b> (Jebesen Consumer Service Centre)
<b>RSA</b>	<b>0860 112 188</b> (Sharecall charged at local rates)

### Internet:

[www.braun.com](http://www.braun.com)  
[www.service.braun.com](http://www.service.braun.com)

Braun GmbH  
Frankfurter Straße 145  
61476 Kronberg/Germany

96667189/I-14  
UK/PL/CZ/SK/HU/HR/SL/TR/RO/MD/RS/LT/  
LV/EE/BA/MK/BG/RU/UA



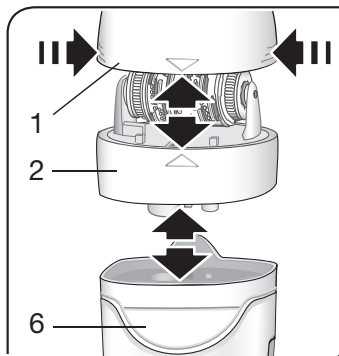
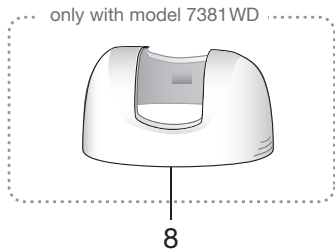
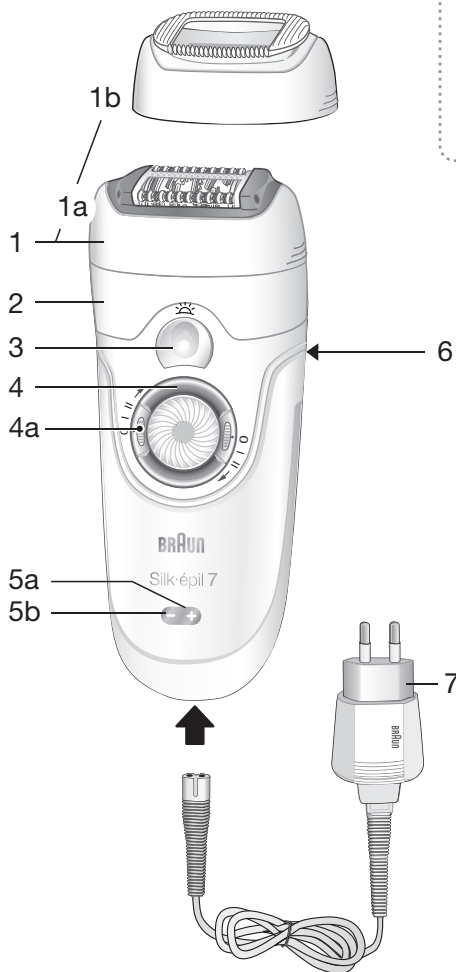

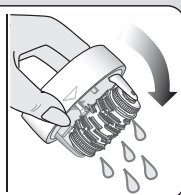
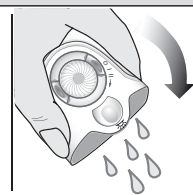
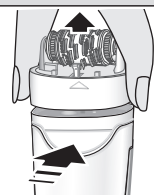
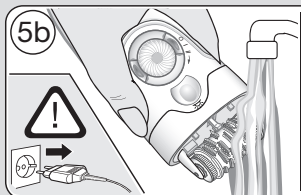
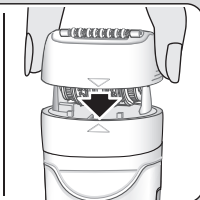
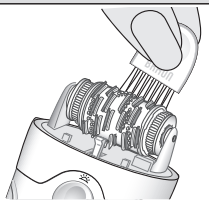
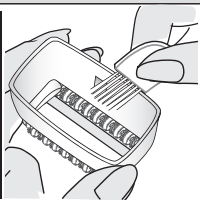
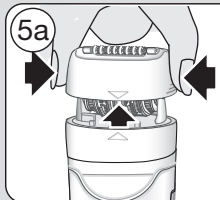
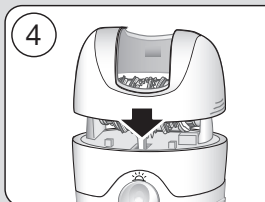
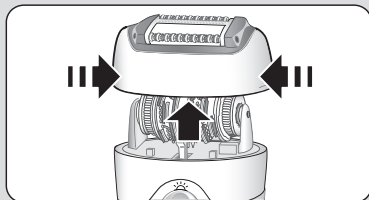
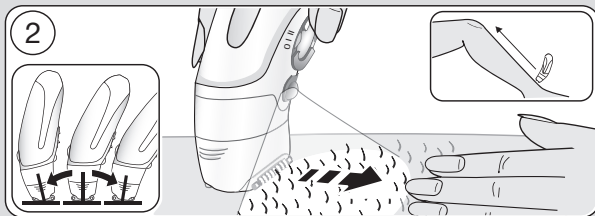
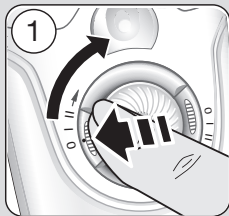

## English

Our products are engineered to meet the highest standards of quality, functionality and design. We hope you thoroughly enjoy using your Braun Silk-épil 7.

Please read the use instructions carefully before using the appliance and keep them for future reference.

Braun Silk-épil 7 has been designed to make the removal of unwanted hair as efficient, gentle and easy as possible. Its proven epilation system removes hair at the root, leaving your skin smooth for weeks. As the hair that re-grows is fine and soft, there will be no more stubble.

### Important

- For hygienic reasons, do not share this appliance with other persons.
- This appliance is provided with a special cord set with an integrated Safety Extra Low Voltage power supply. Do not exchange or manipulate any part of it. Otherwise there is risk of electric shock.
-  This appliance is suitable for use in a bath or shower. For safety reasons, it can only be operated cordlessly.
- This appliance can be used by children aged from 8 years above and persons with reduced physical, sensory or mental capabilities or lack of experience and knowledge if they have been given super-

vision or instruction concerning the safe use of the appliance and understand the hazards involved. Children should not play with the appliance. Cleaning and user maintenance should not be made by children unless they are older than 8 years and supervised.

- When switched on, the appliance must never come in contact with the hair on your head, eyelashes, ribbons, etc. to prevent any danger of injury as well as to prevent blockage or damage to the appliance.
- Never use the epilation head without cap.

### General information on epilation

All methods of hair removal at the root can lead to in-growing hair and irritation (e.g. itching, discomfort and reddening of the skin) depending on the condition of the skin and hair. This is a normal reaction and should quickly disappear, but may be stronger when you are removing hair at the root for the first few times or if you have sensitive skin.

If, after 36 hours, the skin still shows irritation, we recommend that you contact your physician. In general, the skin reaction and the sensation of pain tend to diminish considerably with the repeated use of Silk-épil.

In some cases inflammation of the skin could occur when bacteria penetrate the skin (e.g. when sliding the appliance over the skin).

Thorough cleaning of the epilator head before each use will minimise the risk of infection.

If you have any doubts about using this appliance, please consult your physician. In the following cases, this appliance should only be used after prior consultation with a physician:

- eczema, wounds, inflamed skin reactions such as folliculitis (purulent hair follicles) and varicose veins,
- around moles,
- reduced immunity of the skin, e.g. diabetes mellitus, during pregnancy, Raynaud's disease, haemophilia, candida or immune deficiency.

### Some useful tips

If you have not used an epilator before, or if you have not epilated for a longer period of time, it may take a short time for your skin to adapt to epilation. The discomfort experienced in the beginning will decrease considerably with repeated use as the skin adapts to the process.

Epilation is easier and more comfortable when the hair is at the optimum length of 2–5 mm. If hairs are longer, we recommend that you either shave first and epilate the shorter, re-growing hairs after 1 or 2 weeks.

When epilating for the first time, it is advisable to epilate in the evening, so that any possible reddening can disappear overnight. To relax the skin we recommend applying a moisture cream after epilation. Fine hair which re-grows might not grow up to the skin surface. The regular use of massage sponges (e.g. after showering) or exfoliation peelings helps to prevent in-growing hair as the gentle scrubbing action removes the upper skin layer and fine hair can get through to the skin surface.

## Description

- 1a High Frequency Massage System
- 1b EfficiencyPro cap
- 2 Epilation head
- 3 «smartlight»
- 4 Switch with lock keys (4a)
- 5a Charging light
- 5b Low charge light
- 6 Release button
- 7 Special cord set
- 8 Underarm cap (not with all models)

## Charging

- Before use, charge the appliance. For best performance, we recommend that you always use a fully charged appliance. Using the special cord set, connect the appliance to an electrical outlet with the motor switched off. Charging time is approximately 1 hour.
- The green charging light (5a) flashes to show that the epilator is being charged. When the battery is fully charged, the charging light shines permanently. Once fully charged, use the appliance without cord.
- When the red low-charge light (5b) flashes, reconnect the appliance to an electrical outlet via the special cord set to recharge.
- A full charge provides up to 40 minutes of cordless operation time.
- Wet usage might reduce the operation time. We recommend that you recharge the appliance after each use.
- The best temperature range for charging, using and storing the appliance is between 15 °C and 35 °C. In case the temperature is far beyond this range, charging time might be longer whereas the cordless operation time might be reduced.

## Getting prepared for ...

### ... dry usage

Your skin must be dry and free from grease or cream.

### ... wet usage

The appliance can be used on wet skin, even under running water. Make sure that the skin is very moist in order to achieve optimum gliding conditions for the appliance.

After each wet usage, clean the appliance under running water.

- Before use, always make sure that epilation head (2) is clean.
- Always make sure that the epilation head is provided with a cap.
- To change caps, press their lateral ribs and pull off.
- To change heads, press the release button (6).

## How to epilate

The epilation head (2) features the new Close-Grip Technology to ensure extra efficiency especially with short hairs:

The 40 tweezers always keep close contact to the skin to remove hairs as short as grain of sand. Thanks to its pivoting feature, it perfectly adapts to the body contours, for maximum thoroughness.

The High Frequency Massage System (1a) soothes your skin effectively for an ultra gentle epilation.

The EfficiencyPro cap (1b) for fast epilation ensures maximum skin contact, positioning the tweezers at the optimum position at all times.

### 1 Turning on

- Press one of the lock keys and turn the switch clockwise to select your preferred speed setting:

«I» = extra gentle

«II» = extra efficient

- The «smartlight» comes on instantly and shines as long as the appliance is switched on. It reproduces an almost daylight condition, thus revealing even the finest hair and giving you a better control for improved epilation efficiency.

### 2 How to guide the appliance

- Always stretch your skin when epilating.
- Always make sure that the epilation area between the massaging rollers is in contact with your skin.
- The pivoting caps automatically adapt to the contour of your skin.
- Guide the appliance in a slow, continuous movement without pressure against the hair growth, in the direction of the switch. As hair can grow in different directions, it may also be helpful to guide the appliance in different directions to achieve optimum results. The pulsating movement of the massaging rollers stimulate and relax the skin for a gentler epilation.
- If you are used to the sensation of epilation and prefer a faster way of removing hair, attach the EfficiencyPro cap (1b) replacing the Massage System (1a).

### 3 Leg epilation

Epilate your legs from the lower leg in an upward direction. When epilating behind the knee, keep the leg stretched out straight.

### 4 Underarm and bikini line epilation

For this specific application, the underarm cap (8) has been developed as an optional attachment to be placed on the epilation head (2).

Please be aware that especially in the beginning, these areas are particularly sensitive to pain. Therefore, we recommend that you select speed setting «1» for the first few epilation processes.

With repeated usage the pain sensation will diminish. For more comfort, ensure that the hair is at the optimum length of 2–5 mm. Before epilating, thoroughly clean the respective area to remove residues (like deodorant). When epilating the underarm, keep your arm raised up so that the skin is stretched and guide the appliance in different directions. As skin may be more sensitive directly after epilation, avoid using irritating substances such as deodorants with alcohol.

### Overheating protection

As a safety feature to avoid the unlikely event of the appliance overheating, it may happen that the red low charge light shines permanently for 8 seconds and then the appliance turns off automatically. In this case, turn the switch back to the position «0» and let the appliance cool down.

### 5 Cleaning the epilation head

Regular cleaning ensures better performance.

#### a Brush cleaning:

Remove the cap and brush it out. Thoroughly clean the tweezers from the rear side of the epilator head with the brush dipped into alcohol. While doing so, turn the tweezer element manually. This cleaning method ensures best hygienic conditions for the epilation head.

#### b Cleaning under running water:

After each wet usage, clean the appliance under running water.

Remove the cap. Hold the appliance with the epilation head under running water. Then press the release button (6) to remove the epilation head (2). Thoroughly shake both, the epilation head and the appliance to make sure that remaining water can drip out. Leave both parts to dry. Before reattaching, make sure that they are completely dry.

For electric specifications, please see printing on the special cord set. The special cord set automatically adapts to any worldwide AC voltage.

## Environmental notice

This product contains rechargeable batteries. In the interest of protecting the environment, please do not dispose of the product in the household waste at the end of its useful life. Disposal can take place at a Braun Service Centre or at appropriate collection points provided in your country.



Subject to change without notice.

## Guarantee

We grant a 2 year guarantee on the product commencing on the date of purchase. Within the guarantee period we will eliminate any defects in the appliance resulting from faults in materials or workmanship, free of charge either by repairing or replacing the complete appliance at our discretion.

This guarantee extends to every country where this appliance is supplied by Braun or its appointed distributor.



This guarantee does not cover: damage due to improper use, normal wear or use as well as defects that have a negligible effect on the value or operation of the appliance.

The guarantee becomes void if repairs are undertaken by unauthorised persons and if original Braun parts are not used.

To obtain service within the guarantee period, hand in or send the complete appliance with your sales receipt to an authorised Braun Customer Service Centre (address information available online at [www.service.braun.com](http://www.service.braun.com)).

**For UK only:**

This guarantee in no way affects your rights under statutory law.

# Polski

Nasze produkty odpowiadają najwyższemu standardom pod względem jakości, funkcjonalności i wzornictwa. Życzymy zadowolenia z użytkowania Braun Silk-épil 7.

Prosimy uważnie przeczytać instrukcję przed zastosowaniem urządzenia i zachować do skorzystania w przyszłości.

Braun Silk-épil 7 zaprojektowano tak, aby usuwanie zbędnego owłosienia było jak najbardziej efektywne, delikatne i proste. Sprawdzony system depilacji, oferowany przez firmę Braun, usuwa włosy razem z cebulkami, pozostawiając gładką skórę na wiele tygodni. Odrastające włosy są cieńsze i delikatniejsze, dlatego nie ma uczucia ostrego zarostu.

## Ważne

- Ze względów higienicznych, nie udostępniaj urządzenia innym osobom.
  - Urządzenie jest wyposażone w specjalny kabel zasilający, zintegrowany z bezpiecznym niskonapięciowym zasilaczem. Nie należy wymieniać żadnych części tego zestawu ani nimi manipulować, żeby nie narazić się na porażenie prądem.
  -  Urządzenie jest wodoodporne, więc można go używać podczas kąpieli lub pod prysznicem.
- Ze względów bezpieczeństwa urządzenie jest bezprzewodowe.

- To urządzenie może być używane przez dzieci w wieku od lat 8, a także przez osoby o ograniczonych zdolnościach fizycznych, sensorycznych lub umysłowych oraz osoby niemające wystarczającego doświadczenia ani wiedzy, o ile są nadzorowane albo zostały poinstruowane w zakresie bezpiecznego użytkowania tego urządzenia oraz świadome istniejących zagrożeń. Nie wolno zezwalać dzieciom na zabawę urządzeniem. Czyszczenie i konserwacja urządzenia nie może być wykonana przez dzieci chyba że są one starsze niż 8 lat i nadzorowane.
- Włączone urządzenie nie może mieć kontaktu z włosami na głowie, rękami, wstążkami itp., żeby nie doszło do zranienia skóry, a także do blokady lub uszkodzenia urządzenia.
- Nigdy nie używaj głowicy depilującej bez nasadki.

## Podstawowe informacje o depilacji

Wszystkie metody usuwania włosów z cebulkami mogą powodować wrastanie włosów i podrażnienia (np. swędzenie, zaczerwienienie) w zależności od kondycji skóry i włosów. To jest normalna reakcja,

która powinna zniknąć w krótkim czasie, ale może być nasiloną w przypadku gdy włosy są usuwane z cebulkami po raz pierwszy albo przy wrażliwej skórze.

Jeśli po upływie 36 godzin skóra nadal jest podrażniona, zaleca się wizytę u lekarza. Zazwyczaj reakcja skóry i uczucie dyskomfortu ma tendencję do znacznego zmniejszania się przy kolejnych zastosowaniach depilatora Silk-épil.

W rzadko spotykanych przypadkach przeniknięcia bakterii do skóry może wystąpić zapalenie skóry (np. podczas przesuwania depilatora po skórze). Dokładne czyszczenie głowicy depilatora przed każdym użyciem zmniejsza ryzyko wystąpienia infekcji.

W przypadku jakichkolwiek wątpliwości dotyczących zastosowania tego urządzenia skonsultuj się z lekarzem. W następujących przypadkach depilator może być stosowany tylko po wcześniejszej konsultacji lekarskiej:

- egzema, rany, stany zapalne spowodowane zapaleniem skóry, np. zapalenie mieszków włosowych (ropiejące mieszki włosowe),
- zwężenie naczyń krwionośnych wokół pieprzyków,
- zmniejszona odporność skóry, np. przy cukrzycy lub w czasie ciąży, choroba Raynauda, hemofilia, grzybica lub brak odporności.

## Wskazówki

Jeśli nigdy wcześniej nie korzystałaś z depilatora albo od ostatniej depilacji upłynął dłuższy czas, może się zdarzyć, że skóra będzie potrzebowała trochę czasu, żeby się przyzwycząć. Dyskomfort odczuwany na początku zauważalnie się zmniejsza przy kolejnym użyciu, ponieważ skóra przyzwyczaja się do depilacji.

Depilacja jest łatwiejsza i bardziej komfortowa, gdy włosy mają optymalną długość: 2–5 mm. Jeśli są dłuższe, zaleca się, aby najpierw je zgolić, a po 1–2 tygodniach wydepilować odrastające włosy. Pierwszą depilację zaleca się przeprowadzić wieczorem, aby przez noc mogły zniknąć wszelkie możliwe zaczerwienienia. Dla odprężenia skóry radzimy zastosować krem nawilżający po depilacji.

Odrastające delikatne włoski czasami nie mogą się przedostać na powierzchnię skóry. Regularne masowanie gąbką (np. po wzięciu prysznicu) lub stosowanie złuszczonego peelingu pomagają zapobiec wrastaniu włosów, ponieważ łagodny masaż usuwa naskórek, a wtedy delikatne włoski mogą wyrosnąć na powierzchnię.

## Opis

- 1a System Masujący o wysokiej częstotliwości
- 1b Nasadka EfficiencyPro
- 2 Głowica depilująca
- 3 Lampka «smartlight»
- 4 Przełącznik z przyciskami blokady (4a)
- 5a Zielona kontrolka ładowania
- 5b Czerwona kontrolka ładowania
- 6 Przycisk zwalniający głowicę
- 7 Specjalny kabel zasilający
- 8 Nakładka do depilacji wrażliwych części ciała (dołączana do wybranych modeli)

## Ładowanie

- Przed użyciem urządzenie należy naładować. Dla lepszych efektów pracy, zalecamy, aby utrzymywać baterię w pełni naładowaną. W czasie ładowania urządzenie musi być wyłączone i podłączone specjalnym przewodem zasilającym do gniazdka elektrycznego. Ładowanie trwa około godziny.

- Zielony wskaźnik depilatora (5a) sygnalizuje pulsacyjnym światłem, że proces ładowania jest w trakcie. Kiedy bateria jest w pełni naładowana, zielony wskaźnik świeci światłem ciągłym. Następnie przewód zasilający należy odłączyć. Urządzenie pracuje w formie bezprzewodowej.
- Jeżeli czerwony wskaźnik niskiego poziomu naładowania baterii (5b) zaczyna mrugać, należy niezwłocznie podłączyć przewód zasilający, aby naładować akumulator.
- W pełni naładowany akumulator zapewni 40 minut ciągłej pracy.
- Użycie pod wodą może powodować redukcję czasu działania. Rekomendujemy naładowanie urządzenia po każdym użyciu.
- Najlepsza temperatura do ładowania, używania i przechowywania urządzenia to pomiędzy 15 °C a 35 °C. Jeśli temperatura przekracza ten zakres, czas ładowania może być dłuższy, a czas funkcjonowania urządzenia odłączonego od sieci zasilania może być krótszy niż zwykle.

## Przygotowanie do ...

### ... do użycia na sucho

Skóra musi być sucha, nienatłuszczona i nienakremowana.

### ... do użycia na mokro

Urządzenie może być stosowane na mokrej skórze, a nawet pod bieżącą wodą.

Upewnij się, że skóra jest naprawdę dobrze odżywiona i nawilżona, aby depilator mógł się po niej łatwo przesuwac.

Po każdym użyciu opłucz urządzenie pod bieżącą wodą.

- Przed depilacją zawsze upewnij się, czy głowica depilatora (2) jest czysta.

- Zawsze też sprawdź, czy na głowicy depilatora jest umieszczona nasadka (1)
- Aby wymieniać nasadki, wciśnij umieszczoną na nich boczne żeberkowane przyciski i pociągnij.
- Aby zmienić głowice, wciśnij przycisk zwalniający (6).

## Depilacja

Głowica depilująca (2) posiada nową technologię Close-Grip (bliskiego uchwytu), by zapewnić doskonałą efektywność, szczególnie przy krótkich włoskach: 40 pęset utrzymuje bliski kontakt ze skórą, by usunąć włoski nawet tak krótkie jak ziarnko piasku. Dzięki temu, że głowica jest ruchoma, perfekcyjnie dopasowuje się do konturów ciała, by zapewnić maksymalną dokładność.

System Masujący o wysokiej częstotliwości (1a) skutecznie koi Twoją skórę, by zapewnić ultra delikatną depilację.

Ruchoma nakładka EfficiencyPro (1b) do szybkiej depilacji zapewnia maksymalny kontakt ze skórą, utrzymując pęsety w najbardziej optymalnej pozycji przez cały czas depilacji.

## 1 Nastawianie

- Wciśnij jeden z przycisków blokujących i przekręć włącznik zgodnie z ruchem wskazówek zegara, by wybrać preferowane przez siebie ustawienie prędkości:
  - «I» = ekstra delikatne
  - «II» = ekstra skuteczne
- Lampka «smartlight» świeci tak długo, jak długo urządzenie jest włączone. «smartlight» daje niemal taką samą ilość światła, jak światło dzienne, dlatego nawet najcięższe włoski stają się widoczne, a Ty możesz lepiej kontrolować efekty depilacji, aby była bardziej skuteczna.

## 2 Prowadzenie urządzenia

- W trakcie depilacji zawsze napinaj skórę.
- Zawsze sprawdzaj, czy obszar depilujący między wałkami masującymi przylega do skóry.
- Ruchome nasadki automatycznie dostosują się do kształtów depilowanej części ciała.
- Depilator należy prowadzić wolnym, płynnym ruchem bez naciskania, pod włos, w kierunku przełącznika. Aby uzyskać optymalny efekt, warto prowadzić urządzenie w różnych kierunkach, ponieważ włosy mogą rosnąć w różne strony. Wibracje wałków masujących stymulują i rozluźniają skórę, dzięki czemu depilacja jest delikatniejsza.
- Jeśli już przyzwyczaiłaś się do depilacji i chcesz szybciej usuwać włosy, zamocuj nasadkę EffiencyPro (1b), zastępując System Masujący (1a).

## 3 Depilacja nóg

Nogi należy depilować od dołu do góry. Podczas depilacji pod kolanem noga powinna być wyprostowana.

## 4 Depilacja pach i okolic bikini

Nakładka do depilacji okolic bikini i pach (8) została stworzona jako dodatek do nakładania na głowicę depilującą (2). Proszę mieć na uwadze, że te okolice zwłaszcza na początku są bardzo delikatne i wrażliwe na ból. Dlatego też rekomendujemy, by przy pierwszych kilku depilacjach wybrać ustawienie prędkości «1». Aby zapewnić sobie komfort depilacji, upewnij się, czy włosy mają optymalną długość: 2–5 mm. Przed depilacją należy dokładnie umyć miejsca przeznaczone do depilacji, aby oczyścić skórę (np. z resztek dezodorantu). Podczas depilowania pachy należy trzymać

wysoko podniesioną rękę, żeby skóra była napięta, i kierować urządzenie w różne strony. Skóra tuż po depilacji może być bardziej wrażliwa, dlatego radzimy unikać stosowania takich substancji, jak dezodoranty z alkoholem.

## Zabezpieczenie przed przegrzaniem

Wskazówka bezpieczeństwa. Co zrobić, by uniknąć przegrzania urządzenia? Może się zdarzyć, że czerwona lampka słabej baterii świeci nieprzerwanie przez 8 sekund, po czym urządzenie wyłącza się automatycznie. W takim wypadku, należy przełączyć urządzenie z powrotem do pozycji «0» i pozwolić mu wystygnąć.

## 5 Czyszczenie głowicy depilatora

Po każdym użyciu wyłącz urządzenie i wyjmij wtyczkę z gniazdka. Regularne mycie i czyszczenie urządzenia zapewnia lepsze efekty depilacji.

### a Czyszczenie szczoteczką:

Zdejmij nasadkę i wyczyść ją szczoteczką. Starannie wyczyść ostrza od tylnej strony głowicy depilującej, używając szczoteczki zamoczonej w alkoholu. W trakcie czyszczenia ręcznie obracaj ostrza. Ta metoda czyszczenia pozwala utrzymać głowicę depilującą w czystości i zapewnia najlepsze warunki higieny.

### b Mycie pod bieżącą wodą:

Po każdym użyciu oplucz urządzenie pod bieżącą wodą. Zdejmij nasadkę. Trzymaj urządzenie razem z głowicą depilatora (2) pod bieżącą wodą. Następnie zdejmij głowicę depilatora, naciskając przycisk zwalniający. Dokładnie wytrząśnij głowicę depilatora i nasadkę, żeby usunąć resztki wody. Zostaw obie części do wyschnięcia. Przed

ponownym zamontowaniem upewnij się, że są całkowicie suche.

Aby zapoznać się z danymi dotyczącymi elektryki, proszę przeczytać informacje na naklejce na kablu zasilającym. Kabel zasilający automatycznie dostosowuje się do napięcia AC na całym świecie.

## Uwagi dotyczące ochrony środowiska

Urządzenie to wyposażone jest w baterie przystosowane do wielokrotnego ładowania. Aby zapobiec zanieczyszczeniu środowiska, pod koniec okresu eksploatacji produktu nie wyrzucaj go do kosza na śmieci. Możesz pozostawić go w punkcie serwisowym marki Braun lub jednym ze specjalnych punktów zajmujących się zbiórką zużytych produktów w wybranych miejscach na terenie kraju.



Zastrzega się prawo do dokonywania zmian bez uprzedniego informowania na piśmie.

## Warunki gwarancji

1. Procter & Gamble International Operations SA z siedzibą w Route de St-Georges 47, 1213 Petit Lancy 1 w Szwajcarii, gwarantuje sprawne działanie sprzętu w okresie 24 miesięcy od daty jego wydania Kupującemu. Ujawnione w tym okresie wady będą usuwane bezpłatnie, przez autoryzowany punkt serwisowy, w terminie 14 dni od daty dostarczenia sprzętu do autoryzowanego punktu serwisowego.
2. Kupujący może wystąpić do naprawy do najbliższej znajdującego się autoryzowanego punktu serwisowego lub skorzystać

- z pośrednictwa sklepu, w którym dokonał zakupu sprzętu. W takim wypadku termin naprawy ulegnie wydłużeniu o czas niezbędny do dostarczenia i odbioru sprzętu.
3. Kupujący powinien dostarczyć sprzęt w opakowaniu należycie zabezpieczonym przed uszkodzeniem. Uszkodzenia spowodowane niedostatecznym zabezpieczeniem sprzętu nie podlegają naprawom gwarancyjnym. Naprawom gwarancyjnym nie podlegają także inne uszkodzenia powstałe w następstwie okoliczności, za które Gwarant nie ponosi odpowiedzialności, w szczególności zawinione przez Pocztcę Polską lub firmy kurierskie.
4. Niniejsza gwarancja jest ważna jedynie z dokumentem zakupu i obowiązuje wyłącznie na terytorium Rzeczypospolitej Polskiej.
5. Okres gwarancji przedłuża się o czas od zgłoszenia wady lub uszkodzenia do naprawy sprzętu i zwrotnego postawienia go do dyspozycji Kupującego.
6. Naprawa gwarancyjna nie obejmuje czynności przewidzianych w instrukcji, do wykonania, których Kupujący zobowiązany jest we własnym zakresie i na własny koszt.
7. Ewentualne oczyszczenie sprzętu dokonywane jest na koszt Kupującego według cennika danego autoryzowanego punktu serwisowego i nie będzie traktowane jako naprawa gwarancyjna, chyba, że oczyszczenie jest niezbędne do usunięcia wady w ramach świadczeń objętych niniejszą gwarancją i nie stanowi czynności, o których mowa w p. 6.
8. Gwarancją nie są objęte:
  - a) mechaniczne uszkodzenia sprzętu spowodowane w czasie jego użytkowania lub w czasie dostarczania sprzętu do naprawy;
  - b) uszkodzenia i wady wynikłe na skutek

- używania sprzętu do celów innych niż osobisty użytek;
  - niewłaściwego lub niezgodnego z instrukcją użytkowania, konserwacji, przechowywania lub instalacji;
  - używania niewłaściwych materiałów eksploatacyjnych;
  - napraw dokonywanych przez nieuprawnione osoby; stwierdzenie faktu takiej naprawy lub samowolnego otwarcia plomb lub innych zabezpieczeń sprzętu powoduje utratę gwarancji;
  - przeróbek, zmian konstrukcyjnych lub używania do napraw nieoryginalnych części zamiennych;
- c) części szklane, żarówki, oświetlenia;
- d) ostrza i folie do golarek oraz materiały eksploatacyjne.

9. Bez nazwy, modelu sprzętu i daty jego zakupu potwierdzonej pieczętką i podpisem sprzedawcy albo paragonu lub faktury zakupu z nazwą i modelem sprzętu, karta gwarancyjna jest nieważna.
10. Niniejsza gwarancja na sprzedany towar konsumpcyjny nie wyłącza, nie ogranicza ani nie zawiesza uprawnień Kupującego wynikających z niezgodności towaru z umową.

# Český

Naše výrobky jsou vyrobeny tak, aby splňovaly nejvyšší nároky na kvalitu, funkčnost a design. Doufáme, že budete se svým novým epilátorem Braun Silk-épil 7 spokojena.

Před tím, než začnete přístroj používat, přečtěte si pozorně návod k použití a pečlivě jej uschovejte.

Braun Silk-épil 7 byl navržen tak, aby nežádoucí chloupky odstraňoval co neúčinněji, nejšetrněji a nejsnadněji. Jeho osvědčený epiláčnický systém odstraňuje chloupky i s kořínky, proto vaše pokožka zůstane hladká po celé týdny. Už žádné «strniště», protože dorůstající chloupky jsou jemné a měkké.

## Upozornění

- Dbejte na to, aby z hygienických důvodů tento přístroj, kromě vás, nepoužívala jiná osoba.
- Tento přístroj je vybaven speciálním síťovým přívodem s integrovaným bezpečnostním síťovým adaptérem. Nevyměňujte ani nerozebírejte žádnou z jeho částí, jinak by mohlo dojít k úrazu elektrickým proudem.
-  Tento přístroj je vhodný k používání během koupele nebo při sprchování. Z bezpečnostních důvodů může být přístroj používán bez použití síťového kabelu, tzn. odpojený z elektrické sítě.
- Děti starší 8 let a osoby se sníženou fyzickou pohyblivostí, schop-

ností vnímání či mentálním zdra-  
vím a osoby bez zkušeností nebo  
odpovídajícího povědomí mohou  
tento spotřebič používat pod  
dohledem nebo po obdržení  
pokynů k jeho bezpečnému pou-  
žívání a seznámení se s možnými  
riziky. Spotřebič není určen jako  
hračka pro děti. Děti bez dozoru  
a mladší 8 let nesmí provádět  
čištění a údržbu přístroje.

- Zapnutý přístroj nesmí přijít do kontaktu s vlasy na hlavě, řasami, stužkami ve vlasech apod., aby nedošlo k úrazu nebo zablokování či poškození přístroje.
- Epiláčnickou hlavu (2) nikdy nepoužívejte bez nástavce.

## Všeobecné informace o epilaci

Při všech způsobech odstraňování chloupků i s kořínky může docházet k zarůstání chloupků a podráždění (např. svědění, nepohodlí nebo zčervenání pokožky) v závislosti na stavu vaší pokožky a chloupků. Jde o normální reakci, která by neměla trvat dlouho, ale může být výraznější, pokud chloupky i s kořínky odstraňujete poprvé, nebo pokud máte citlivou pokožku.

Pokud vaše pokožka zůstává podrážděná i po 36 hodinách od epilace, doporučujeme vám navštívit lékaře. Obecně platí, že opakovaným používáním epilátoru Silk-épil se reakce pokožky a pocit bolesti výrazně zmírňují. V některých případech může dojít k zánětlivým projevům, vyvolaným proniknutím



bakterií do pokožky (např. při pohybu přístroje po pokožce). Důkladné vyčištění epilační hlavy před každým použitím minimalizuje riziko vzniku infekce.

Máte-li jakékoli pochybnosti s používáním tohoto přístroje, poraďte se svým lékařem.

V níže uvedených případech by měl být přístroj používán jen po poradě s lékařem:

- ekzémy, poranění, zánětlivé reakce pokožky, jako např. folikulitida (zánět vlasového váčku) a výskyt křečových žil,
- výskyt mateřských znamének, snížená imunita pokožky, např. při cukrovce, během těhotenství a při Raynaudově syndromu,
- při hemofilii, kvasinkové infekci a při snížené imunitě.

### Několik užitečných tipů

Pokud jste doposud epilátor nepoužívala, nebo jste delší dobu epilaci neprováděla, může chvíli trvat, než si vaše pokožka na epilaci zvykne. Počáteční nepříjemný pocit se opakovaným používáním výrazně sníží, protože si pokožka na proces zvykne. Epilace je snazší a pohodlnější, když mají chloupky optimální délku 2–5 mm. Pokud jsou chloupky delší, doporučujeme nejprve je oholit a teprve po 1 nebo 2 týdnech kratší, dorůstající chloupky epilovat.

Provádíte-li epilaci poprvé, je vhodné epilovat večer, aby případné podráždění pokožky přes noc ustoupilo. Pro zklidnění pokožky doporučujeme aplikovat po epilaci hydratační krém.

Jemné, dorůstající chloupky, mohou zarůstat do pokožky. Pravidelné používání masážní rukavice (např. po sprchování) nebo tělového peelingu pomáhá předcházet zarůstání chloupků do pokožky, protože jemný masážní pohyb odstraní horní vrstvu pokožky a jemné chloupky se tak dostanou na povrch.

## Popis

- 1a Vysokofrekvenční masážní systém
- 1b Nástavec EfficiencyPro
- 2 Epilační hlava
- 3 Osvětlení «smarlight»
- 4 Spínač s bezpečnostními tlačítky (4a)
- 5a Indikátor nabíjení
- 5b Indikátor nízkého nabití
- 6 Uvolňovací tlačítko
- 7 Speciální síťový přívod
- 8 Nástavec pro epilaci podpaží (není součástí každého modelu)

## Nabíjení

- Přístroj před použitím nabijte. Pro dosažení optimálního výkonu doporučujeme používat vždy plně nabitý přístroj. Pomocí speciálního síťového přívodu zapojte epilátor do elektrické zásuvky a motorek nechte vypnutý. Doba nabíjení je přibližně 1 hodina.
- Zelený indikátor nabíjení (5a) během nabíjení epilátoru bliká. Jakmile je baterie plně nabitá, světelný indikátor svítí nepřetržitě. Když je epilátor plně nabitý, použijte jej bez síťového kabelu.
- Když se rozsvítí červený indikátor nízkého nabití (5b), zapojte přístroj pomocí speciálního síťového přívodu do elektrické zásuvky a nabijte jej.
- Plně nabitá baterie poskytne kapacitu až 40 minut provozu bez použití síťového kabelu.
- Použití na mokro může snížit dobu provozu bez síťového přívodu. Doporučujeme proto přístroj po každém použití nabít.
- Nejvhodnější teplota okolí pro nabíjení, používání a skladování přístroje se je mezi 15 °C a 35 °C. V případě, že teplota klesne výrazně pod toto rozmezí, délka nabíjení se může prodloužit, zatímco délka provozu bez síťového přívodu se může zkrátit.

## Příprava na ...

### ... suchou epilaci

Vaše pokožka musí být suchá, zbavená zbytků mastnoty a krému.

### ... mokrou epilaci

Přístroj můžete použít i na epilaci mokré pokožky, dokonce i pod tekoucí vodou. Pro dosažení optimálního skluzu přístroje po pokožce dbejte na to, aby pokožka byla důkladně mokrá.

Po každém použití na mokro doporučujeme přístroj omýt pod tekoucí vodou.

- Před použitím se vždy ujistěte, že je epilační hlava (2) čistá.
- Ujistěte se, že na epilační hlavě je umístěn nástavec.
- Nástavce vyměníte tak, že stlačíte jejich postranní vroubky a sejmete je.
- Hlavy se mění stisknutím uvolňovacího tlačítka výměny hlavy (6).

## Jak epilovat

Epilační hlava (2) se vyznačuje novou technologií Close-Grip, která poskytuje vysoce účinnou epilaci, obzvláště u krátkých chloupků: 40 pinzet je vždy v těsném kontaktu s pokožkou, aby odstranily i krátké chloupky velikosti zrnka písku. Díky své výkyvné funkci se dokonale přizpůsobuje konturám těla pro maximální důkladnost.

Vysokofrekvenční masážní systém (1a) účinně zklidňuje vaši pokožku pro dosažení úžasné jemné epilace.

Nástavec EfficiencyPro (1b) pro rychlou epilaci zajišťuje maximální kontakt s pokožkou, protože udržuje pinzety neustále v optimální poloze.

## 1 Zapnutí

- Stiskněte jedno z bezpečnostních tlačítek (4a) a otočením spínače ve směru hodinových ručiček si zvolte preferovanou rychlost:  
«I» = extra šetrná epilace  
«II» = extra účinná epilace
- Okamžitě se rozsvítí osvětlení «smartlight» a svítí po celou dobu, kdy je přístroj zapnutý. Vytvoří podmínky, velmi podobné dennímu světlu a tím odhalí dokonce i ty nejmenší chloupky a poskytuje lepší ovládání pro zdokonalenou účinnost epilace.

## 2 Jak zacházet s přístrojem

- Pokožku při epilaci vždy napněte.
- Dbejte na to, aby epilovaná oblast mezi masážními válečky byla v kontaktu s pokožkou.
- Výkyvné nástavce se automaticky přizpůsobují konturám vaší pokožky.
- Strojek vedte pomalým plynulým pohybem, aniž byste na něj tlačili, proti, směru růstu chloupků a ve směru spínače. Chloupky mohou růst různými směry, proto je vhodné vést strojek různými směry s cílem dosáhnout optimálních výsledků. Pulzační pohyb masážních váleček stimuluje a zklidňuje pokožku pro jemnější epilaci.
- Pokud jste na epilaci zvyklá a dáváte přednost rychlejšímu způsobu odstraňování chloupků, použijte místo masážního systému (1a) nástavec EfficiencyPro (1b).

## 3 Epilace nohou

Nohy epilujte směrem odspodu nahoru. Při epilaci v oblasti za kolenem držte nohu rovně napnutou.

## 4 Epilace podpaží a linie bikin

Pro toto specifické použití byl vyvinut nástavec pro podpaží (8), který se jako

přídavný nástavec nasazuje na epilační hlavu (2).

Uvědomte si, prosím, že zejména zpočátku mohou být obzvláště tyto partie citlivé na bolest. Proto doporučujeme, abyste si u prvních několika epilací zvolila rychlost «1». Opakovaným používáním bude pocit bolesti ustupovat. Pro větší komfort dbejte na to, aby měly chloupky optimální délku 2–5 mm. Před epilací důkladně očistěte příslušné partie, abyste odstranili případné zbytky nečistot (např. deodorant). Při epilaci podpaží, držte paži zvednutou, aby pokožka byla napnutá, a strojkem pohybujte různými směry. Jelikož může být pokožka bezprostředně po epilaci citlivější, vyvarujte se použití dráždivých látek, jako jsou např. deodoranty s obsahem alkoholu.

### Ochrana před přehřátím

Z bezpečnostních důvodů, s cílem zabránit přehřátí přístroje, se může stát, že se na 8 sekund rozsvítí červená kontrolka nízkého nabití a potom se přístroj automaticky vypne. V takovém případě posuňte spínač zpět do polohy «0» a nechte přístroj vychladnout.

### 5 Čištění epilační hlavy

Po každém použití strojek odpojte od sítě. Pravidelné čištění zajišťuje lepší výkon strojku.

#### a Čištění pomocí kartáčku:

Sejměte nástavec a vyčistěte jej kartáčkem. Pinzety pečlivě vyčistěte pomocí kartáčku, namočeného v lihu, směrem od zadní strany epilační hlavy a sestavou pinzet otáčejte manuálně. Tento způsob čištění zajišťuje epilační hlavě nejlepší hygienické podmínky.

#### b Čištění pod tekoucí vodou:

Po každém použití na mokro doporučujeme přístroj omýt pod tekoucí vodou.

Sejměte nástavec. Přístroj s nasazenou epilační hlavou držte pod tekoucí vodou. Uvolněte epilační hlavu stisknutím uvolňovacího tlačítka (6) a sejměte ji. Epilační hlavu i přístroj protřeptejte a nechte okapat zbývající vodu. Obě části nechte uschnout. Před opětovným nasazením epilační hlavy se ujistěte, že obě části jsou úplně suché.

Podrobné technické údaje jsou uvedeny na speciálním síťovém kabelu. Speciální síťový přívod se automaticky přizpůsobuje napětí po celém světě.

## Poznámka k životnímu prostředí

Tento výrobek obsahuje akumulátorové baterie. V zájmu ochrany životního prostředí neodkládejte prosím tento výrobek po skončení jeho životnosti do běžného domovního odpadu. Odevzdejte jej do servisního střediska Braun nebo na příslušné sběrné místo zřízené dle předpisů ve vaší zemi.



Deklarovaná hodnota emise hluku tohoto spotřebiče je 72 dB(A), což představuje hladinu A akustického výkonu vzhledem na referenční akustický výkon 1 pW.

Změny jsou vyhrazeny.

## Záruka

Poskytujeme dvojletou záruku na výrobek s platností od data jeho zakoupení. V záruční lhůtě bezplatně odstraníme všechny vady přístroje zapříčiněné chybou materiálu nebo výroby, a to buď formou opravy, nebo

výměnou celého přístroje (podle našeho vlastního uvážení). Uvedená záruka je platná v každé zemi, ve které tento přístroj dodává společnost Braun nebo její pověřený distributor.

Záruka se netýká následujících případů: poškození zapříčiněné nesprávným použitím, běžné opotřebování (například plátků holicího strojku nebo pouzdra zastříhávače), jakož i vady, které mají zanedbatelný dosah na hodnotu nebo funkci přístroje. Pokud opravu uskuteční neautorizovaná osoba a nebudou-li použity původní náhradní díly společnosti Braun, platnost záruky bude ukončena.

Pokud v záruční lhůtě požadujete provedení servisní opravy, odevzdejte celý přístroj s potvrzením o nákupu v autorizovaném servisním středisku společnosti Braun nebo jej do střediska zašlete.

# Slovenský

Naše výrobky sú vyrobené tak, aby spĺňali tie najvyššie nároky na kvalitu, funkčnosť a dizajn. Dúfame, že budete so svojim novým depilátorom Braun Silk-épil 7 spokojní.

Pred použitím prístroja si pozorne prečítajte návod na použitie a starostlivo si ho uschovajte.

Braun Silk-épil 7 bol navrhnutý tak, aby nežiaduce chĺpky odstraňoval čo najúčinnšie, najmenejšie a najjednoduchšie. Jeho osvedčený depilačný systém odstraňuje chĺpky pri korenkoch, preto vaša pokožka zostane hladká po celé týždne. Už žiadne tvrdé chĺpky, pretože tie novovyrastené zostanú jemné a mäkké.

## Dôležité upozornenia

- Z hygienických dôvodov dbajte na to, aby tento prístroj, okrem vás, nepoužívala iná osoba.
- Tento strojček je vybavený špeciálnym prevodníkom na nízke napätie (špeciálnym sieťovým káblom so sieťovým adaptérom). Žiadnu jeho časť nesmiete meniť, ani ho rozoberať, inak by mohlo dôjsť k úrazu elektrickým prúdom.

-  Tento prístroj je vhodný na použitie počas kúpeľa alebo pri sprchovaní.

Z bezpečnostných dôvodov ho vtedy môžete používať iba bez použitia sieťového kábla, teda odpojený z elektrickej siete.

- Deti staršie ako 8 rokov a osoby so zníženou fyzickou pohyblivos-

ťou, schopnosťou vnímania či mentálnym zdravím alebo bez skúseností či zodpovedajúceho povedomia môžu tento prístroj používať pod dohľadom alebo po obdržaní pokynov na jeho bezpečné používanie a po uvedomení si možných rizík. Prístroj nie je určený ako hračka pre deti. Deti bez dozoru alebo deti mladšie ako 8 rokov nesmú vykonávať čistenie a údržbu prístroja.

- Zapnutý prístroj sa nesmie dostať do kontaktu s vlasmi na hlave, mihalnicami, stužkami vo vlasoch a pod., aby nedošlo k úrazu, alebo zablokovaniu či poškodeniu prístroja.
- Depilačnú hlavu (2) nikdy nepoužívajte bez nadstavca.

## Všeobecné informácie o depilácii

Pri všetkých spôsoboch odstraňovania chĺpkov pri korenkoch sa môže objaviť vrastanie chĺpkov do pokožky a podráždenie (napr. svrbenie, nepohodlie a začervenanie pokožky) v závislosti od stavu vašej pokožky a chĺpkov.

Ide o normálnu reakciu, ktorá by nemala dlho trvať, ale môže byť výraznejšia, keď si chĺpky pri korenkoch odstraňujete prvýkrát, alebo máte citlivú pokožku.

Ak pokožka aj po 36 hodinách po depilácii preukazuje znaky podráždenia, odporúčame vám navštíviť lekára.

Vo všeobecnosti platí, že opakovaným používaním depilátora Silk-épil sa reakcia pokožky a pocit bolesti výrazne zmiernujú.

V niektorých prípadoch môže dôjsť k zápalovému prejavom, keď baktérie preniknú do pokožky (napr. pri pohybe prístroja po pokožke). Dôkladné vyčistenie depilačnej hlavy pred každým použitím minimalizuje riziko vzniku infekcie.

Ak máte akékoľvek pochybnosti spojené s používaním tohto prístroja, poraďte sa so svojim lekárom. Za nižšie uvedených okolností by ste prístroj mali používať iba po konzultácii s lekárom:

- ekzémy, poranenia, zápalové reakcie pokožky, ako napríklad folikulitída (zápal vlasového mieška) a výskyt kŕčových žíl,
- výskyt kožných znamienok, znížená imunita pokožky, napr. pri cukrovke, počas tehotenstva a pri Raynaudovom syndróme,
- pri hemofilii, kandidóze alebo nedostatočnej imunity.

### Užitočné rady

Ak ste depilátor doposiaľ nepoužívali, alebo ak ste chlípky dlhší čas nedepilovali, môže chvíľu trvať, kým si vaša pokožka na depiláciu zvykne. Neprijemný počiatočný pocit sa opakovaným používaním výrazne zníži, keď si pokožka na proces zvykne.

Depilácia je jednoduchšia a pohodlnejšia, ak majú chlípky optimálnu dĺžku 2–5 mm. Ak sú chlípky dlhšie, odporúčame, aby ste ich najskôr oholili a po jednom až dvoch týždňoch depilovali kratšie, novovyrastené chlípky.

Ak sa depilujete prvýkrát, odporúčame, aby ste to urobili večer, aby akékoľvek podráždenie pokožky cez noc ustúpilo. Na upokojenie pokožky odporúčame po depilácii použiť zvlhčujúce telové mlieko.

Jemné chlípky, ktoré znova vyrastú, môžu vrasť do pokožky. Pravidelné používanie masážnych špongií (napr. po sprchovaní) alebo telového peelingu pomáha predchádzať vrastaniu chlípok do pokožky, pretože jemný masážny pohyb odstráni vrchnú vrstvu pokožky a jemné chlípky sa tak dostanú na povrch.

## Popis

- 1a Vysokofrekvenčný masážny systém
- 1b Nadstavec EfficiencyPro
- 2 Depilačná hlava
- 3 Osvetlenie «smartlight»
- 4 Spínač s bezpečnostnými tlačidlami (4a)
- 5a Indikátor nabíjania
- 5b Indikátor slabého nabitia
- 6 Tlačidlo na výmenu hlavy
- 7 Špeciálny sieťový kábel
- 8 Nadstavec pre podpazušie (nie je súčasťou každého modelu)

## Nabíjanie

- Epilátor pred použitím nabite. Na dosiahnutie najlepších výsledkov odporúčame, aby ste vždy používali plne nabitý prístroj. Pomocou špeciálneho sieťového kábla zapojte epilátor do elektrickej zásuvky a motorček nechajte vypnutý. Prístroj sa nabíja približne 1 hodinu.
- Zelený indikátor nabíjania (5a) počas nabíjania epilátora bliká. Keď je batéria plne nabitá, svetelný indikátor nepretržite svieti. Keď je epilátor plne nabitý, používajte ho bez sieťového kábla.
- Keď sa rozsvieti červený indikátor slabého nabitia (5b), opäť zapojte prístroj do elektrickej zásuvky pomocou špeciálneho sieťového kábla, aby sa nabíj.
- Plne nabitá batéria zabezpečuje až 40 minút prevádzky bez použitia sieťového kábla.

- Použitie prístroja na mokro môže skrátiť dobu používania bez sieťového pripojenia. Odporúčame prístroj po každom použití znovu nabiť.
- Najvhodnejšia teplota okolia na nabíjanie, používanie a skladovanie prístroja je medzi 15 °C až 35 °C. Ak teplota výrazne prekročí tento rozsah, dĺžka nabíjania sa môže predĺžiť, zatiaľ čo dĺžka prevádzky bez sieťového kábla sa môže skrátiť.

## Príprava na ...

### ... suchú epiláciu

Vaša pokožka musí byť suchá a zbavená zvyškov mastnoty a telových mliek.

### ... mokrú epiláciu

Prístroj môžete použiť aj na epiláciu mokrej pokožky, dokonca aj po tečúcou vodou. Na dosiahnutie optimálneho sklzu prístroja po pokožke dbajte na to, aby bola pokožka dôkladne mokrá.

Po každom použití na mokro vyčistíte prístroj pod tečúcou vodou.

- Pred použitím sa vždy uistite, že depilačná hlava je čistá.
- Uistite sa, že na depilačnej hlave (2) je umiestnený nastavtec (1).
- Nastavce vymeníte tak, že stlačíte ich postranné vrúbky a potiahnete.
- Hlavy meníte stlačením tlačidla na výmenu hlavy (6).

## Ako depilovať

Epilačná hlava (2) sa vyznačuje novou technológiou Close-Grip, ktorá poskytuje extra efektívnu epiláciu najmä pri krátkych chlúčkoch: 40 pinziet je vždy v tesnom kontakte s pokožkou, aby odstránili aj chlúčky krátke ako zrno piesku. Vďaka svojej

výkyvnej funkcii sa vynikajúco prispôsobuje kontúram tela pre maximálnu dôkladnosť epilácie.

Vysokofrekvenčný masážny systém (1a) efektívne upokojuje vašu pokožku na dosiahnutie úžasne jemnej epilácie.

Nastavec EficiencyPro (1b) na rýchlu epiláciu zaisťuje maximálny kontakt s pokožkou, pretože pinzety neustále drží v optimálnej polohe.

## 1 Spustenie depilátora

- Stlačte jedno z bezpečnostných tlačidiel, spínač otočte v smere hodinových ručičiek a zvolte si požadované nastavenie: «I» = extra jemné «II» = extra účinné
- Osvetlenie «smartlight» sa okamžite rozsvieti a svieti po celý čas, kedy je prístroj zapnutý. Vytvára podmienky takmer ako za denného svetla a tým odhaľuje aj tie najjemnejšie chlúčky a poskytuje vám lepšiu kontrolu pre zdokonalenú účinnosť depilácie.

## 2 Ako zaobchádzať s prístrojom

- Pokožku pri depilácii držte vždy napnutú.
- Stále si dávajte pozor, aby depilujúca časť medzi masážnymi valčekmi bola v kontakte s pokožkou.
- Výkyvné nastavce sa automaticky prispôbujú kontúram vašej pokožky.
- Strojček posúvajte pomaly a plynule bez vyvíjania tlaku proti smeru rastu chlúčkov, v smere spínača. Keďže chlúčky môžu rásť rôznymi smermi, je vhodné aj strojček viesť do rôznych smerov s cieľom dosiahnuť optimálne výsledky. Pulzový pohyb masážnych valčekov stimuluje a upokojuje pokožku pre jemnejšiu depiláciu.
- Ak ste vykonali na pocit vyvolaný depiláciou a uprednostňujete rýchlejší spôsob

odstraňovania chĺpkov, namiesto masážneho systému (1a) použijete nastavtec EfficiencyPro (1b).

### 3 Depilácia nôh

Nohy si depilujte smerom zdola nahor. Pri depilácii oblasti za kolenom držte nohu vystretú.

### 4 Depilácia podpazušia a línie plaviek

Na toto špecifické použitie sme vyvinuli nastavtec pre podpazušie (8), ktorý sa ako prídavný nastavtec nasadzuje na epilačnú hlavu (2).

Uvedomte si, prosím, že najmä na začiatku sú tieto telesné partie zvlášť citlivé na bolesť. Preto vám odporúčame, aby ste si na prvých niekoľko epilácií zvolili nastavenie rýchlosti «1».

Opakovaným používaním bude pocit bolesti ustupovať. Pre váš väčší komfort by chĺpky mali mať optimálnu dĺžku 2–5 mm. Pred depiláciou si príslušné oblasti dôkladne očistite, aby ste odstránili zvyšky nečistôt (napr. dezodorant). Pri depilácii podpazušia držte ruku vystretú nahor, aby pokožka bola napnutá a strojčekom pohybujte rôznymi smermi. Keďže pokožka môže byť bezprostredne po depilácii citlivá, vyhýbajte sa používaniu dráždivých látok, ako napríklad dezodorantov s obsahom alkoholu.

### Ochrana pred prehriatím

Ako súčasť bezpečnosti s cieľom zabrániť nepravdepodobnému prehriatiu prístroja sa môže stať, že červený indikátor slabého nabitia sa na 8 sekúnd rozsvieti a potom sa prístroj automaticky vypne. V takom prípade posuňte spínač späť do polohy «0» a nechajte prístroj vychladnúť.

### 5 Čistenie depilačnej hlavy

Po každom použití odpojte strojček z elek-

trickej siete. Pravidelné čistenie zaručuje lepší výkon strojčeka.

#### a Čistenie kefkou:

Zložte nastavtec a vyčistite ho kefkou. Pinzety dôkladne vyčistite pomocou kefy namočenej v liehu v smere od zadnej strany depilátora a vaľček s pinzetami manuálne otáčajte. Tento spôsob čistenia zaručuje depilačnej hlave najlepšie hygienické podmienky.

#### b Čistenie pod tečúcou vodou:

Po každom použití na mokro vyčistite prístroj pod tečúcou vodou. Zložte nastavtec. Depilačnú hlavu na strojčeku držte pod tečúcou vodou. Potom depilačnú hlavu uvoľnite stlačením tlačidla na výmenu hlavy (6). Dôkladne potrate depilačnou hlavou (2) aj strojčekom, aby ste sa zbavili zvyšnej vody. Obe časti nechajte uschnúť. Pred opätovným nasadením depilačnej hlavy sa uistite, že obe časti sú úplne suché.

Podrobné technické údaje sa nachádzajú na špeciálnom sieťovom kábli.

Špeciálny sieťový kábel sa automaticky prispôbuje akémukoľvek napätiu striedavého prúdu.

### Poznámka k životnému prostrediu

Tento výrobok obsahuje akumulátorové batérie. V záujme ochrany životného prostredia nevyhadzujte zariadenie po skončení jeho životnosti do bežného domového odpadu. Odovzdajte ho do servisného strediska Braun alebo do príslušného zberného strediska zriadeného v zmysle platných miestnych predpisov a noriem.





Deklarovaná hodnota emisie hluku tohto spotřebiča je 72 dB(A), čo predstavuje hladinu A akustického výkonu vzhľadom na referenčný akustický výkon 1 pW.

Právo na zmeny vyhradené.

### **Záruka**

Poskytujeme dvojročnú záruku na výrobok s platnosťou od dátumu jeho zakúpenia. V záručnej lehote bezplatne odstránime všetky poruchy prístroja zapríčinené chybou materiálu alebo výroby, a to buď formou opravy, alebo výmenou celého prístroja (podľa nášho vlastného uváženia). Uvedená záruka je platná v každom štáte, v ktorom tento prístroj dodáva spoločnosť Braun alebo jej poverený distribútor.

Záruka sa netýka nasledujúcich prípadov: poškodenie zapríčinené nesprávnym použitím, normálne opotrebovanie (napríklad plátkov holiaceho strojčeka alebo puzdra zastrihávača), ako aj poruchy, ktoré majú zanedbateľný účinok na hodnotu alebo funkciu prístroja. Ak opravu uskutoční neautorizovaná osoba a ak sa nepoužijú pôvodné náhradné súčiastky spoločnosti Braun, platnosť záruky bude ukončená.

Ak v záručnej lehote požadujete vykonanie servisnej opravy, odovzdajte celý prístroj s potvrdením o nákupe v autorizovanom servisnom stredisku spoločnosti Braun alebo ho do strediska zašlite.

# Magyar

Termékeinket a legmagasabb minőségi, funkcionalitás és formatervezői elvárások kielégítésére terveztük. Reméljük, örömet leli majd új Braun Silk-épil 7 készülékében!

A használat megkezdése előtt, kérjük olvassa végig figyelmesen a használati útmutatót, és szükség esetére őrizze meg azt!

A Braun Silk-épil 7 készüléket úgy tervezték, hogy annak segítségével a nem kívánatos szőrszálak eltávolítása gyors, kíméletes és egyszerű legyen. Az epilátor-rendszer a szőrszálakat gyökerüknél fogva távolítja el, és hetekre simává varázsolja a bőrt. Mivel az újránövő szőrszálak lágyak és puhák, nem alakul ki újból erős sörte.

## Figyelem!

- Higiéniai okokból, ne ossza meg készülékét másokkal!
- A készüléket egy különleges csatlakozókábelrel láttuk el, integrált, kifestőbiztonságú biztonsági rendszerrel. Semmilyen alkatrészét ne cserélje vagy alakítsa át, ellenkező esetben áramütés veszélye áll fenn!

-  A készülék alkalmas a fürdőkádban, vagy a zuhany alatt történő használatra. Biztonsági okokból ilyen esetekben, a készülék vezeték nélkül működtethető!

- A készüléket 8 éven felüli gyermekek és korlátozott mozgásszervi, érzékszervi vagy értelmi

fogyatékkal élő vagy tapasztalatlan személyek csak felügyelet mellett használhatják, vagy olyan esetben, ha előtte elmagyarázták nekik a készülék biztonságos kezelésének módját, és megértették a használatlall fellépő kockázatokat. A készülékkel gyermekek nem játszhatnak. A tisztítást és karbantartást nem végezhetik gyermekek, hacsak nem elmúltak 8 évesek, és felügyelet mellett teszik ezt.

- Veszély illetve baleset, – továbbá az elzáródás és alkatrészek sérülésének megakadályozása érdekében, a készülék bekapcsolt állapotban, soha ne kerüljön kontaktusba a fejen lévő hajjal, szemöldökkel vagy szempillával!
- Soha ne használja az epilátor fejet (2) sapka nélkül!

## Általános tudnivalók az epilálásról

Minden, a szőrszál gyökerétől fogva történő szőrtelenítési eljárás eredményezhet befelé növő szőrszálakat és bőrirritációt (pl. viszketést, kellemetlen érzést, bőrpírt) – függően a bőr érzékenységétől és a szőrszálak erősségétől. Ezek, mind természetes reakciók, melyeknek rövid idő alatt meg kell szűnniük, de érzékeny bőr esetében erősebbek lehetnek az első pár alkalommal.

Amennyiben 36 óra elteltével még mindig észlelhető bőrirritáció, javasoljuk hogy

forduljon szakorvoshoz! Általában a bőrreakciók és a fájdalomérzet a Silk-épít többszöri használata során jelentősen csökkenek.

Néhány esetben, ha kórokozó jut a bőrbe, gyulladás alakulhat ki. (például a készülék bőrrel való érintkezése során). Az epilátor fej alapos tisztítása minden egyes epilálás előtt, csökkenti a fertőzés kockázatát.

Ha a készülék használatával kapcsolatosan bármilyen kérdése merülne fel, kérje ki szakorvosa véleményét! Az alábbi esetek fennállásánál, a készüléket csak bőrgyógyászal történő egyeztetés után kezdje el használni!

- ekcéma, sebes bőr, gyulladásos bőrreakció pl. folliculitis (gennyes szőrtüszőgyulladás), visszértágulat,
- szemölcsök, a bőr csökkent ellenállóképessége pl. cukorbetegség, terhesség, Raynaud kór, vérékenység,
- kandida vagy immunrendszer elégtelenség.

### Néhány hasznos tanács

Amennyiben még soha nem használt epilátort vagy hosszabb ideje nem végzett epilálást, valószínűleg kis időbe telik míg bőre hozzászokik a művelethez. Ennek bekövetkeztével az elején tapasztalt kellemetlen érzés, a rendszeres használatlal jelentősen csökken.

Könnyebb és kényelmesebb az epilálás, ha a szőrszál hossza 2–5 mm között van. Ha a szőrszálak ennél hosszabbak, javasoljuk, hogy először borotválja le azokat, majd 1–2 hét elteltével az újránövő szálak már epilálhatóak lesznek.

Első alkalommal javasolt az epilálást az esti órákban végezni, hogy az esetleges bőrpirosodás reggelre megszűnjön. Az epilálás után használjon hidratáló krémet a bőr megnyugtatózásához!

Előfordulhat, hogy az egészen vékony szálú szőrszál újránövésakor befeléd nő. Masszírozó,- illetve hámlasztó krém rendszeres használatával (pl. zuhanyzás után) ez a folyamat megakadályozható, mivel a gyengéd dörzsölés eltávolítja a felső hámréteget, így a szőrszál át tud bújni a bőrfelületen.

### Termékleírás

- 1a Nagy Frekvenciájú Masszírozó Rendszer
- 1b EfficiencyPro sapka
- 2 Epilátor fej
- 3 «smartlight»
- 4 Lezáró-gombos kapcsoló (4a)
- 5a Töltésjelző
- 5b Alacsony-töltés jelző
- 6 Kioldógomb
- 7 Különböző csatlakozókábel
- 8 Kiegészítő a hónaljhoz és egyéb érzékeny területekhez (nem minden modell esetében)

### A készülék töltése

- A használat megkezdése előtt, töltsse fel a készüléket! Javasoljuk, hogy az epiláláshoz mindig teljesen feltöltött állapotban lévő készüléket használjon! A készülékhez mellékelte csatlakozókábel segítségével, csatlakoztassa a kikapcsolt állapotban lévő készüléket a hálózathoz! Töltési idő: körülbelül 1 óra
- A zöld kijelző villogása (5a) jelzi, hogy a töltés folyamatban van. Teljes feltöltöttség esetén, a töltésjelző fény folyamatosan világít. A teljesen feltöltött készüléket, vezeték nélkül használja!
- Amennyiben az alacsony töltésszint kijelző (5b) villogni kezd, a feltöltéshez csatlakoztassa a készüléket ismételtelen az elektromos hálózatra!
- A teljes feltöltés, 40 perc zsinór nélküli működést biztosít.

- A vizes közegben/bőrfelületen történő alkalmazás csökkentheti a készülék működési idejét. Ezért javasoljuk, hogy minden egyes használat után töltsé újra!
- A készülék töltéséhez, használatához, és tárolásához legideálisabb hőmérséklet 15 °C és 35 °C között van. Amennyiben a hőmérséklet a fent jelzett tartományon kívül esik, a töltés hosszabb időt vehet igénybe, illetve a zsinór nélküli működtetési idő lecsökkenhet.

## Felkészülés ...

### ... szárazon történő használatra

Az epilálandó bőrfelület legyen száraz, és krém ill. olajmentes!

### ... nedves bőrön történő használatra

A készüléket nedves bőrön is használhatja, akár vízsugár alatt is. Győződjön meg arról, hogy bőre elég nedves ahhoz, hogy az epilátor siklása sima legyen!

Minden egyes vízben történő használatot követően tisztítsa meg a készüléket vízsugár alatt!

- Használat előtt győződjön meg róla, hogy az epilátor fej tiszta!
- Minden esetben győződjön meg arról, hogy az epilátor fejre (2) felhelyezte valamelyik sapkát!
- A sapka cseréjéhez nyomja be a sapka két oldalán elhelyezkedő bordázatot, és emelje le a sapkát!
- Az epilátor fej cseréjéhez, nyomba meg a kioldó gombot! (6).

## Hogyan epiláljunk

Az epilátorfej (2) új termékjellemzője az ún. «Close-Grip» Technológia, amely különleges hatékonyságot biztosít - főként a rövid

szőrszálak esetében: a 40 csipesz olyan szoros kontaktusban érintkezik a bőrfelülettel, hogy még a rövid szőrszálakat is képes eltávolítani. A billenőfejnek köszönhetően tökéletesen illeszkedik a test kontúrjához, a maximális alaposágért.

A Nagy Frekvenciájú Masszírozó Rendszer (1a) gyengéden masszírozza a bőrt a gyengéd epilálás érdekében.

A gyorsan végezhető epiláláshoz tervezett EfficiencyPro epilálósapka (1b) biztosítja a bőrrel történő maximális kontaktust, és a csipeszeket mindvégig optimális pozícióban tartja.

### 1 A készülék üzembe helyezése

- Nyomja be a zárógombot, és a kívánt sebességfokozat kiválasztásához fordítsa el a kapcsolót az óramutató járásával megegyező irányba!  
«I» = extra kíméletes  
«II» = extra hatékony
- A készülék beindításával egyidejűleg, a «smartlight» világítani kezd. Ez a fénycsóva, még gyengébb látási körülmények mellett is nappali fénynek megfelelő feltételeket teremt az epilálásoz, és megvilágítja még a legvékonyabb szőrszálakat is, biztosítva ezzel a még jobb irányíthatóságot és hatékonyságot.

### 2 A használatról általában

- Epilálás közben mindig feszítse ki a bőrt!
- Győződjön meg arról, hogy a masszázsgörgő-sor folyamatosan bőrkontaktusban van!
- A billenő fej automatikusan követi a test vonalait.
- Vezesse végig a készüléket nyomás nélkül egy lassú, de folyamatos mozdulatsorral a szőr növekedési irányával

ellentétesen, a kapcsológomb irányában! Mivel a szőrszálak növekedési iránya különböző lehet, ezért az optimális eredmény eléréséhez, célszerű a készüléket több irányból is végigvezetni a bőrön.

A még gyengédebb epilálás érdekében, a masszázsgörgők pulzáló mozgása stimulálja, és megnyugtatja a bőrt.

- Amennyiben már hozzászokott az epilálás érzéséhez és szeretné a műveletet gyorsabban végezni, cserélje ki a masszírozó rendszert (1a) az EfficiencyPro sapkára! (1b)

### 3 A lábak epilálása

Az epilálást az alsó lábszáron kezdje, és innen haladjon felfelé! A térdhajlat epilálásánál tartsa lábait egyenesen, és kinyújtva!

### 4 A hónalj és a bikinivonal epilálása

A hónalj és a bikinivonal szőrtelenítésére külön kifejlesztett hónalj-epiláló sapka (8) áll rendelkezésre, amely választható kiegészítőként az epilátorfejre (2) csatlakoztatható.

Kérjük, ügyeljen arra, hogy különösen a kezdeti időszakban ezek a területek érzékenyek lehetnek. Ezért javasoljuk, hogy az epilálást az «1» fokozaton használja!

Többszöri használat után, ez a fájdalomérzet jelentősen csökken.

A művelet kényelmesebbé tétele érdekében, az epilálást az ehhez ideális szőrhosszúság mellett (2–5 mm) végezze! Epilálás előtt alaposan tisztítsa meg a bőrfelületet, eltávolítva ezzel minden szennyeződést (pl. dezodorok maradványait)! A hónalj epilálása közben tartsa a karját felfelé hogy a bőr feszes legyen, és a készüléket több irányból is vezesse végig az epilálandó felületen! Mivel az epilálást követően bőre

érzékenyebb lehet, ezért ekkor kerülje az irritáló anyagok, mint pl. dezodorok vagy alkohol használatát!

### Túlmelegedés elleni védelem

A készülék esetleges túlmelegedése során az epilátor alacsony töltöttségi szintet jelző piros lámpája automatikusan bekapcsol. Ebben az esetben az alacsony töltöttségi szintet jelző piros fény 8 másodpercen keresztül világít, majd a töltési folyamat leáll. Ebben az esetben állítsa vissza a kapcsolót a «0» pozícióba, és hagyja a készüléket lehűlni!

### 5 Az epilátor fej tisztítása

Minden egyes használat befejezése után, húzza ki a készüléket a hálózathoz! Alaposan tisztítsa meg a készüléket még jobb teljesítmény érdekében.

#### a Tisztítás kefével

Távolítsa el a sapkát, és seperje ki a kefével! Az epilátor fej hátsó oldaláról indulva, alkoholba mártott kefével tisztítsa meg alaposan a csipeszeket! A művelet közben forgassa a csipeszsort manuálisan! Ez a tisztítási módszer biztosítja a leghigiéniikusabb körülményeket az epilátor fej számára.

#### b Tisztítás vízsugár alatt

Minden egyes vízben történő használatot követően tisztítsa meg a készüléket vízsugár alatt!

Távolítsa el a sapkát! Tartsa a készülék epilátor fej részét vízsugár alá! Ezt követően nyomja meg a kioldó gombot, (6) és vegye le az epilátor fejet! Alaposan rázza ki az epilátorfejet és a készüléket egyaránt, és győződjön meg arról hogy, az esetleg bennrekedt víz kicsöpög! Mielőtt újra felhelyezné az epilátor fejet a készülékre, győződjön meg arról, hogy mindkét alkatrész tökéletesen száraz!

A hálózattal kapcsolatos előírásokhoz, kérjük tekintse meg a különleges csatlakozókábelén feltüntetett információkat!

A különleges csatlakozókábel automatikusan alkalmazkodik bármely gyengeáramú hálózathoz.

## Környezetvédelmi megjegyzés

Ez a készülék újra tölthető akkumulátorral készült. A környezetszennyezés elkerülése érdekében arra kérjük, ha a készülék tönkrement ne dobja azt a háztartási szemétkbe.

A működésképtelen készüléket leadhatja a Braun szervizközpontban, illetve az elhasznált elemek gyűjtésére kijelölt telepeken.



A változtatás joga fenntartva.

## Garancia

A vásárlás napjától számított 2 évig tartó garanciát biztosítunk a termékre.

A garancia-időszakon belül minden anyag- és kivitelezési hibát díjmentesen helyrehozunk, belátásunk szerint vagy javítva, vagy cserélve a készüléket. Ez a garancia minden olyan országra kiterjed, ahol a készülék a Braun vagy annak kijelölt viszonteladója forgalmazásában kapható.

A garancia nem fedi a következőket: nem rendeltetésszerű használat miatt bekövetkező károsodás; kopás és elhasználódás (pl. a borotva szita- és vágókazettája); illetve a készülék értéke és működése szempontjából elhanyagolható jellegű hibák. A garancia érvényét veszti, ha

a javítást erre nem jogosult személy végzi, és ha nem Braun alkatrészeket használnak.

A garancia-időszakon belüli javításhoz adja le vagy küldje el a teljes készüléket a vásárláskor kapott számlával együtt valamely hivatalos Braun Ügyfélszolgálati Szervizközpontnak vagy a vásárlás helyén.

# Hrvatski

Naši su proizvodi oblikovani tako da zadovoljavaju najviše standarde kvalitete, funkcionalnosti i dizajna. Nadamo se da ćete i Vi u potpunosti uživati u upotrebi svojeg Braun Silk-épil 7 epilatora.

Molimo pažljivo pročitajte upute za upotrebu prije upotrebe uređaja i sačuvajte ih za buduće potrebe.

Braun Silk-épil 7 oblikovan je za uklanjanje neželjenih dlačica što je moguće učinkovitije, nježnije i jednostavnije. Njegov dokazani sustav za epilaciju uklanja dlačice iz korijena, ostavljajući vašu kožu glatku tjednima, posebno zato što su novoizrasle dlačice tanke i meke.

## Važno

- Iz higijenskih razloga ne dijelite ovaj uređaj s drugim osobama.
- Vaš aparat za brijanje ima ugrađen posebni sigurnosni niskonaponski adapter. Nemojte mijenjati ili samostalno rukovati bilo kojim dijelom adaptera, jer se tako izlažete opasnosti od strujnog udara.
-  Uređaj je prikladan za upotrebu u kadi ili pod tušem. Zbog sigurnosnih razloga može raditi samo bez kabela.
- Ovaj uređaj mogu koristiti djeca starija od 8 godina te osobe sa smanjenim fizičkim, osjetilnim i mentalnim sposobnostima, kao i osobe koje nemaju prethodno dostatno iskustvo i znanje, pod

uvjetom da im je objašnjeno kako se uređaj koristi na siguran način tako da oni u potpunosti razumiju moguće rizike prilikom korištenja. Djeca se ne smiju igrati s uređajem. Čišćenje i održavanje uređaja ne smiju obavljati djeca, osim ako nisu starija od 8 godina i pod nadzorom odrasle osobe.

- Kad je uključen, uređaj nikada ne smije doći u dodir s vašom kosom, trepavicama, vrpcama, itd. kako bi se spriječila bilo kakva ozljeda kao i da bi se spriječilo blokiranje ili oštećivanje uređaja.
- Nikad ne koristite uređaj bez nastavaka.

## Opće informacije o depilaciji

Sve metode uklanjanja dlačica mogu dovesti do urastanja dlačica i iritacije (npr. peckanja, boli, crvenila kože i sl.), a mogućnost takve reakcije prvenstveno ovisi o stanju kože i dlačica.

To je normalna reakcija i trebala bi brzo prestati, no ako uklanjate dlačice epilatorom po prvi put ili imate osjetljivu kožu, reakcija zna biti i malo jača od uobičajene.

Ako iritacija potraje i nakon 36 sati, preporučujemo da posjetite svog liječnika. Općenito se iritacija kože, kao i osjećaj boli s vremenom, uz stalno korištenje Silk-épil depilatora, značajno smanjuju.

U nekim slučajevima zna doći do manje kožne upale kao posljedice kontakta s bakterijama (npr. dok aparat klizi niz kožu).

Redovito detaljno čišćenje glave aparata prije upotrebe mnogome će smanjiti rizik infekcije.

Imate li neke sumnje u pogledu korištenja ovog aparata, razgovarajte sa svojim liječnikom. Prije korištenja aparata obavezno je konzultirati liječnika u slučaju:

- ekcema, rana, upalnih kožnih procesa kao što je folikulitis (gnojna upala folikula) i proširenih vena,
- ispuččenih madeža,
- smanjenog imuniteta kože, npr. diabetes mellitus, u vrijeme trudnoće, Raynaudove bolesti, hemofilije ili nedostatka imuniteta.

### Nekoliko korisnih savjeta

Ako nikad prije niste koristili epilator ili ga niste koristili duže vrijeme, trebat će nešto vremena dok se vaša koža ne navikne na epilaciju. Neugodni osjećaj koji se javlja na početku smanjit će se stalnom upotrebom jer će se koža navikavati na taj postupak. Depilacija je jednostavnija i ugodnija kada su dlačice optimalne dužine, odnosno 2–5 mm. Ako su dlačice duže, preporučujemo da ih prvo obrijete, pa ih depilirate tjedan do dva kasnije, kad malo izrastu.

Preporučujemo da prvu depilaciju napravite navečer, tako da moguće crvenilo može prestati preko noći. Primjena hidratantne kreme nakon depilacije također će ublažiti moguću iritaciju kože.

Nove tanke dlačice ponekad će ostajati ispod površine kože. Redovita upotreba spužvi za masažu (npr. nakon tuširanja) ili peelinga za uklanjanje mrtvih površinskih stanica umnogome će pomoći u sprečavanju urastanja dlačica, jer fino trljanje skida gornji sloj kože pa se dlačice mogu probiti do površine.

## Opis

- 1a Visokofrekventni masažni sustav
- 1b Nastavak EfficiencyPro
- 2 Epilacijska glava
- 3 Svijetlo «smartlight»
- 4 Prekidač s dugmetima za zaključavanje
- 5a Indikator punjenja
- 5b Indikator prazne baterije
- 6 Dugme za opuštanje
- 7 Posebni sigurnosni niskonaponski adapter
- 8 Uska epilacijska nastavak (samo uz pojedine modele)

## Punjenje

- Prije uporabe napunite uređaj. Za najbolje rezultate, preporučamo da uvijek koristite u cijelosti napunjen uređaj. Koristeći poseban sigurnosni niskonaponski adapter spojite uređaj s izvorom električne energije dok je motor isključen. Punjenje traje otprilike 1 sat.
- Zeleno svijetlo indikatora punjenja (5a) bljeska i tako pokazuje da se epilator puni. Kad je baterija puna, svijetlo neprestano svijetli. Kad je uređaj napunjen koristite ga bez kabela.
- Kad se upali crveno svijetlo indikatora prazne baterije (5b) posebnim sigurnosnim niskonaponskim adapterom priključite uređaj na izvor električne energije kako bi se napunio.
- Puna baterija dovoljna je za 40 minuta rada bez kabela.
- Mokra uporaba uređaja može skratiti vrijeme trajanja baterije, pa vam preporučujemo da nakon svake uporabe stavite uređaj na punjenje.
- Najbolja temperatura za punjenje, korištenje i čuvanje ovog uređaja je između 15 °C i 35 °C. U slučaju da je temperatura izvan ovog raspona punjenje može biti duže, a rad bez kabela kraći.



## Priprema za uporabu ...

### ... «suha» uporaba

Vaša koža mora biti suha i nemasna.

### ... «mokra» uporaba

Uređaj se može koristiti i na mokroj koži, čak i pod tekućom vodom. Koža mora biti mokra kako bi uređaj bolje klizio. Nakon svake mokre uporabe, očistite uređaj pod tekućom vodom.

- Prije početka epilacije provjerite da li je epilacijska glava (2) čista.
- Uvijek provjerite da epilacijska glava ima nastavak.
- Nastavke mijenjate tako da pritisnete njihova pokrajnja rebra i izvučete ih.
- Glave mijenjajte tako što ćete pritisnuti dugme za opuštanje (6).

## Kako se epilirati

Epilacijska glava (2) ima novu tehnologiju Close-Grip koja osigurava iznimnu učinkovitost posebno s kratkim dlačicama:

40 pinceta uvijek je u dodiru s kožom kako bi uklonili čak i dlačice velike poput zrnca pijeska. Ova glava je pokretna i zahvaljujući tome savršeno se prilagođava obrisima tijela, za maksimalnu temeljitost.

Visokofrekventni masažni sustav (1a) učinkovito priprema vašu kožu za epilaciju.

Nastavak za brzu epilaciju EfficiencyPro (1b) osigurava maksimalan kontakt s kožom, stalno postavljajući pincete u najbolji položaj.

### 1 Uključivanje

- Pritisnite jedan od dugmeta za zaključavanje i prekidač okrenite u smjeru kazaljke na satu kako biste odabrali brzinu:  
«I» = izuzetno nježno  
«II» = izuzetno učinkovito

- Automatski se uključuje «smartlight» i svijetli dok god je uređaj uključen. Svijetlo je jako skoro poput dnevnog svijetla i otkriva čak i najtanje dlačice i pružaju vam bolju kontrolu za poboljšanu učinkovitost epilacije.

### 2 Kako voditi uređaj

- Uvijek zategnite kožu pri epilaciji.
- Uvijek pripazite da je epilacijsko područje između masažnih kotačića u dodiru s vašom kožom.
- Prilagodljivi nastavci automatski se prilagođavaju obrisima vaše kože.
- Vodite uređaj u sporom, kontinuiranom pokretu bez pritiska u smjeru suprotnom od rasta dlačica, u pravcu prekidača. Budući da dlačice rastu u različitim pravcima može pomoći ako uređaj vodite u različitim smjerovima kako biste postigli najbolje rezultate. Pulsirajući pokreti masažnih kotačića masiraju i opuštaju kožu za nježniju epilaciju.
- Ako ste navikli na epilaciju i želite brže ukloniti dlačice stavite nastavak EfficiencyPro (1b) kojim ćete zamijeniti sustav za masažu (1a).

### 3 Epilacija noga

Epilirajte noge od članaka prema gore. Ispružite nogu kada epilirate područje iza koljena.

### 4 Pazuh i bikini-zona

Za ovaj poseban uređaj razvijena je epilacijska glava za pazuha (8) koja se postavlja kao dodatan nastavak na epilacijsku glavu (2). Budite svjesni da su ova područja posebno osjetljiva na bol, naročito na početku. Zato vam preporučamo da za prvih nekoliko epilacija odaberete brzinu «I». S vremenom, ako stalno koristite depilator, osjećaj boli značajno će se smanjiti.

Za ugodniju depilaciju, dlačice bi trebale biti duge 2–5 mm.

Prije depilacije pobrinite se da te zone budu potpuno čiste (npr. da ne bude ostataka dezodoransa i sl.). Kada depilirate pazuh podignite ruku tako da je koža u potpunosti rastegnuta i pomičite aparat u različitim smjerovima.

S obzirom da je koža nakon depilacije osjetljivija, izbjegavajte korištenje sredstava poput dezodoransa koji sadrže alkohol.

## Zaštita od pregrijavanja

Kako bi se izbjegla mogućnost pregrijavanja uređaja može se dogoditi da crveno svijetlo indikatora prazne baterije svijetli 8 sekundi, a zatim se uređaj automatski isključuje. U tom slučaju okrenite prekidač na položaj «0» i pustite uređaj da se ohladi.

## 6 Čišćenje epilacijske glave

Nakon svake upotrebe isključite uređaj. Redovno čišćenje osigurava bolje rezultate.

### a Čišćenje četkicom:

Skinite nastavak (1) i iščetkajte ga. Temeljito očistite pincete sa stražnje strane epilacijske glave četkicom umočenom u alkohol. Dok to radite rukom okrećite dio s pincetama. Ovo čišćenje važno je za najbolju higijenu epilacijske glave.

### b Čišćenje pod tekućom vodom:

Nakon svake mokre uporabe, očistite uređaj pod tekućom vodom. Skinite nastavak. Držite uređaj s epilacijskom glavom pod tekućom vodom. Zatim pritisnite dugme za opuštanje (6) kako biste skinuli epilacijsku glavu (2). Temeljito protresite i epilacijsku glavu i uređaj kako biste bili sigurni da nema preostale vode. Ostavite ih da se osuše. Prije nego vratite epilacijsku glavu provjerite jesu li i uređaj i epilacijska glava potpuno suhi.

Električne spicifikacije otisnute su na posebnom sigurnosnom niskonaponskom adapteru.

Posebni sigurnosni niskonaponski adapter automatski se prilagođava svakom naponu u svijetu.

## Napomena o brizi za okoliš

Ovaj uređaj dolazi s baterijama na punjenje. Kako biste zaštitili okoliš, kada se baterije u potpunosti istroše nemojte ih odlagati zajedno s kućnim otpadom. Odložiti ih možete u Braun servisnim centrima ili mjestima predviđenima za odlaganje potrošenih baterija.



Podložno promjenama bez prethodne najave.

## Jamstvo

Za ovaj proizvod jamčimo jamstveno razdoblje od 2 godine od dana kupnje. U okviru tog razdoblja besplatno ćemo otkloniti bilo kakvu neispravnost uređaja do koje je došlo zbog zamora materijala ili pogrešaka u radu ili popravkom ili zamjenom uređaja ovisno o procjeni. Ovo jamstvo vrijedi za svaku zemlju u kojoj ovaj uređaj distribuira Braun ili njegov ovlašteni distributer.

Ovo jamstvo ne pokriva: štetu nastalu zbog nepravilne upotrebe, normalno trošenje materijala (npr. u slučaju trošenja mrežice na uređaju za brijanje), kao i oštećenja koja imaju neosporan utjecaj na vrijednost ili rad uređaja. Jamstvo prestaje vrijediti ako popravke vrše neovlaštene osobe te ako se ne koriste originalni Braunovi dijelovi.

Ako tijekom jamstvenog razdoblja zatrebate servis, donesite ili pošaljite cijeli uređaj zajedno s računom na adresu Braunovog ovlaštenog servisnog centra.

Servisna mjesta:

Poštovani, u koliko niste u mogućnosti riješiti Vaš problem putem priložene servisne mreže, molimo Vas da nazovete broj 091 66 01 777 kako bi dobili daljnje upute.

**Singuli d.o.o.**, 10000, Zagreb, Primorska 3,  
☎ 01 3772644, 01 66 01 777

**Elektromehaničarski obrt „Marković“**,  
42000, Varaždin, K.Filića 9, ☎ 042 21 05 88

**Elektromehaničarski obrt „Marković“**,  
42240, Ivanec, Mirka Maleza 39,  
☎ 042 78 42 99

**ELMIN vl. Božidar Jakupanec**, 48350,  
Đurđevac, Ruđera Boškovića 20,  
☎ 048 81 33 65

**Obrt za trgovinu i servis „Ježić color servis“ vl. Alen Jurić**, 43000, Bjelovar,  
Petra Zrinskog 13, ☎ 043 24 35 00

**TI-SAN d.o.o.**, 33000, Virovitica,  
Strossmayerova 9, ☎ 033 80 04 00

**G-SERVIS d.o.o.**, 33520, Slatina, Grigora  
Viteza 2, ☎ 033 55 25 29

**Kumex d.o.o.**, 31000, Osijek, Prolaz J.  
Leovića 5, ☎ 031 37 34 44

**Konikom d.o.o.**, 31000, Osijek,  
Jablanova 43, ☎ 031 49 48 85

**RTV servis vl. Mijo Kalaica**, 34310,  
Pleternica, A.M.Relković 6, ☎ 034 25 20 00

**Sorić elektronika**, 44000, Sisak, A.  
Stračevića 35, ☎ 044 54 91 17

**E.E.K.A.**, 51000, Rijeka, Baštijanova 36,  
☎ 051 22 84 01

**Čulig d.o.o.**, 47000, Karlovac, Banija 2,  
☎ 047 41 59 55

**Tehno - Jelčić, vl. Josip Jelčić**, 22000,  
Šibenik, 8. DAL. UDAR. BRIGADE 71,  
☎ 022 34 02 29

**ALTA d.o.o.**, 23000, ZADAR, Vukovarska 3c,  
☎ 023 32 76 66

**Merc & Dujmović**, 21000, SPLIT, Alojza  
Stepinca 6, ☎ 021 53 77 80

# Slovenski

Naši izdelki so zasnovani tako, da ustrezajo najvišjim standardom kakovosti, funkcionalnosti in dizajna. Želimo si, da bi svoj epilator Braun Silk-épil 7 z veseljem uporabljali.

Prosimo vas, da pred uporabo natančno preberete navodila za uporabo in jih shranite na varno in priročno mesto, kjer vam bodo na voljo tudi v prihodnje.

Braunov epilator Silk-épil 7 je bil zasnovan za karseda učinkovito, nežno in enostavno odstranjevanje nezaželenih dlačic. Njegov preizkušen sistem epilacije odstranjuje dlačice pri korenini, kar zagotavlja, da vaša koža ostane gladka več tednov, dlačice, ki ponovno zrastejo, pa so nežne in mehke.

## Pomembno

- Iz higienskih razlogov ni priporočljivo, da napravo uporablja več oseb.
- Aparat je opremljen s posebno priključno vrvico z vgrajenim varnostnim nizkonapetostnim napajanjem. Njegovih delov ne smete zamenjati ali jih kakorkoli spremeniti. V nasprotnem primeru obstaja nevarnost električnega udara.
-  Aparat je primeren za uporabo med kopanjem in prhanjem. Iz varnostnih razlogov ga lahko uporabljate samo brez priključne vrvice.
- Otroci, starejši od 8 let ter osebe z zmanjšanimi telesnimi, zaznavnimi ali duševnimi sposobnostmi

ali s pomanjkanjem izkušenj in znanja, lahko napravo uporabljajo pod nadzorom, ali če so bile poučene o varni uporabi naprave in razumejo nevarnosti, ki izhajajo iz njene uporabe. Otroci se z napravo ne smejo igrati. Otroci, mlajši od 8 let in brez nadzora, naprave ne smejo čistiti in vzdrževati.

- Ko je aparat vključen, ne sme priti v stik s trepalnicami ali lasmi na glavi, trakovi ipd., ker se lahko poškodujete ali povzročite škodo na aparatu.
- Epilacijske glave (2) ne smete uporabljati brez nastavka.

## Splošne informacije o postopku epilacije

Pri vseh metodah odstranjevanja dlačic pri korenini se lahko zgodi, da začnejo dlačice rasti navznoter, pojavi pa se lahko tudi razdraženost kože (srbenje, neprijeten občutek in pordela koža), kar je odvisno od stanja kože in dlačic.

To je povsem normalna reakcija, ki kmalu izzveni. Vendar je lahko pri prvih postopkih odstranjevanja dlačic z epilatorjem in pri občutljivi koži ta reakcija bolj izrazita.

Če je po 36-ih urah koža še vedno razdražena, vam priporočamo, da se posvetujete s svojim zdravnikom.

Na splošno velja, da se reakcija kože in občutek bolečine po večkratni uporabi Silk-épil občutno zmanjšata.

V nekaterih primerih se lahko pojavi vnetje kože, če vanjo prodrejo bakterije (npr. ko z epilatorjem drsite preko kože). S temeljitim

čiščenjem glave epilatorja pred vsako uporabo boste občutno zmanjšali tveganje infekcij.

Če ste v dvomih glede uporabe aparata, se posvetujte z zdravnikom. V naslednjih primerih se pred uporabo epilatorja obvezno posvetujte z zdravnikom:

- če imate ekcem, rane, vnetne reakcije kože, npr. folikulitis (gnojno vnetje foliklov), krčne žile,
- če ga želite uporabiti okrog znamenj,
- pri zmanjšani odpornosti kože, npr. zaradi sladkorne bolezni, Raynaudove bolezni, med nosečnostjo, če imate hemofilijo, kandidozo ali imunsko pomanjkljivost.

### Nekaj uporabnih nasvetov

Če epilator uporabljate prvič ali če ga dalj časa niste uporabljali, se lahko zgodi, da bo vaša koža potrebovala nekaj časa, da se privadi na postopek epilacije. Neugodje, ki ga lahko občutite na začetku uporabe, se bo občutno zmanjšalo z redno uporabo, saj se bo koža privadila na epilacijo.

Pri optimalni dolžini dlačic (2–5 mm) je epilacija enostavnejša in manj neprijetna. Če so vaše dlačice daljše, vam priporočamo, da jih najprej obrijete, nato pa krajše dlačice, ki po 1–2 tednih ponovno zrastejo, odstranite z epilacijo.

Če boste epilator uporabili prvič, vam svetujemo, da epilacijo izvedete zvečer, da morebitna pordelost kože čez noč izgine. Priporočamo vam, da po epilaciji na kožo nanesete vlažilno kremo, da se bo koža sprostila.

Lahko se zgodi, da tanke dlačice, ki zrastejo po epilaciji, ne morejo prodreti skozi kožo. Redna uporaba masažnih gobic (npr. po prhanju) ali pilingov za odstranjevanje odmrlih celic pomaga preprečiti vraščanje dlačic, saj z nežnim drgnjenjem odstranite zgornjo plast kože in tako dlačice lažje prodrejo na površje.

## Opis

- 1a Visokofrekvenčni masažni sistem
- 1b Nastavek za večjo učinkovitost
- 2 Epilacijska glava
- 3 Lučka Smartlight
- 4 Stikalo s tipkama za blokado (4a)
- 5a Indikator polnjenja
- 5b Indikator nizke ravni akumulatorja
- 6 Tipka za sprostitve
- 7 Posebna priključna vrstica
- 8 Nastavek za občutljive predele (samo pri nekaterih modelih)

## Polnjenje

- Pred uporabo morate aparat napolniti. Za najboljši rezultat priporočamo, da vedno uporabljate povsem napolnjen aparat. S posebno priključno vrstico priključite izklopljen aparat na električno omrežje. Čas polnjenja je približno 1 uro.
- Utripajoča zelena lučka (5a) opozarja, da se aparat polni. Ko je baterija aparata povsem napolnjena, lučka neprekinjeno sveti. Povsem napolnjen aparat nato uporabite brez priključne vrstice.
- Ko začne utripati rdeča lučka (5b), ki opozarja na prazno baterijo, priključite aparat s posebno priključno vrstico na električno omrežje, da ga ponovno napolnite.
- Povsem napolnjen aparat zagotavlja do 40 minut delovanja brez priključne vrstice.
- Moker način uporabe lahko skrajša čas delovanja. Priporočamo, da aparat po vsaki uporabi ponovno napolnite.
- Najprimernejša temperatura za polnjenje, uporabo in shranjevanje aparata je med 15 °C in 35 °C. Če temperatura od tega bistveno odstopa, se čas polnjenja lahko podaljša, hkrati pa se čas delovanja brez priključne vrstice lahko skrajša.

## Pripravite se na ...

### ... suho uporabo

Koža mora biti suha in na njej ne sme biti sledov maščobe ali kreme.

### ... mokro uporabo

Aparat lahko uporabite na mokri koži in celo pod tekočo vodo. Prepričajte se, da je koža resnično mokra, da boste dosegli optimalno drsenje aparata po koži.

Po vsakem mokrem načinu uporabe očistite aparat pod tekočo vodo.

- Pred uporabo vedno preverite, ali je glava epilatorja (2) čista.
- Vedno preverite tudi, ali je na epilacijsko glavo nameščen nastavek.
- Za zamenjavo nastavka pritisnite njegovi stranski površini in ga odstranite.
- Za zamenjavo glave epilatorja pritisnite tipko za sprostitve (6).

## Postopek epilacije

Epilacijska glava (2) je opremljena z novo tehnologijo Close-Grip, ki zagotavlja izjemno učinkovitost tudi pri kratkih dlačicah: 40 pincet se ves čas tesno stika s kožo, zato odstranijo tudi dlačice, ki so majhne kot drobcji mivke. Ker je gibljiva, se popolnoma prilagaja linijam telesa ter tako omogoča kar najbolj temeljito epilacijo.

Visokofrekvenčni masažni sistem (1a) učinkovito pomiri kožo za izjemno nežno epilacijo.

Nastavek za večjo učinkovitost (1b) zagotavlja kar najboljši stik s kožo, tako da ves čas epilacije ohranja pincete v optimalnem položaju.

### 1 Vklp

- Pritisnite eno izmed tipk za blokado in

zavrtite gumb v smeri urnega kazalca do zelene nastavitve hitrosti:

«I» = zelo nežno

«II» = zelo učinkovito

- Lučka Smartlight se takoj vklopi in sveti ves čas, ko je naprava vklopljena. Zagotavlja pogoje, ki so skoraj enaki dnevnim svetlobi, kar vam omogoča, da opazite tudi najtanjše dlačice, s čimer vam zagotavlja boljši nadzor in še bolj učinkovito epilacijo.

## 2 Usmerjanje naprave

- Med epilacijo vedno napnite kožo.
- Površina glave epilatorja, ki je med masažnimi valji, mora biti v stiku z vašo kožo.
- Gibljivi nastavki se samodejno prilagajajo linijam vašega telesa.
- Aparat počasi, enakomerno in brez pritiskanja vodite v nasprotni smeri rasti dlačic, v smer, kamor je obrnjeno stikalo. Ker dlačice niso vedno obrnjene vse v isto smer, z aparatom drsite v različne smeri, da boste dosegli kar najboljše rezultate.
- Pulzirajoči gibi masažnih valjev kožo stimulirajo in jo sproščajo in tako zagotavljajo nežnejšo epilacijo.
- Če ste že vajeni epilacije in imate rajši hitrejši način odstranjevanja dlačic, namesto masažnega sistema (1a) namestite nastavek za večjo učinkovitost (1b).

## 3 Odstranjevanje dlačic na nogah

Z epilacijo začnite na spodnjem delu noge in se počasi pomikajte navzgor. Pri odstranjevanju dlačic za kolenom naj bo noga iztegnjena.

## 4 Odstranjevanje dlačic pod pazduhami in na bikini predelu

Za ta specifičen namen je bil razvit dodatni

nastavek za občutljive predele (8), ki ga lahko namestite na epilacijsko glavo (2). Prosimo, upoštevajte, da je koža na teh predelih zlasti na začetku zelo občutljiva. Priporočamo, da za prvih nekaj postopkov epilacije izberete nastavitve hitrosti «1».

Po nekajkratni uporabi se bo občutek bolečine zmanjšal. Da bo epilacija čim bolj prijetna, dlačice predhodno skrajšajte na optimalno dolžino (2–5 mm).

Pred začetkom epilacije temeljito umijte predel, s katerega boste odstranjevali dlačice, da odstranite morebitne ostanke dezodoranta in podobnih sredstev.

Med odstranjevanjem dlačic pod pazduho naj bo vaša roka ves čas dvignjena, da je koža napeta, aparat pa vodite v različne smeri. Koža je takoj po epilaciji bolj občutljiva, zato nanjo ne nanašajte izdelkov, ki jo dražijo, npr. dezodorantov z vsebnostjo alkohola.

### **Zaščita pred pregrevanjem**

Varnostna funkcija, ki preprečuje morebitno pregrevanje aparata, lahko povzroči, da rdeča lučka indikatorja nizke ravnih akumulatorja neprekinjeno sveti 8 sekund, nato pa se aparat samodejno izključi. V tem primeru stikalo preklopite nazaj v položaj «0» in počakajte, da se aparat ohladi.

### **5 Čiščenje epilacijske glave**

Redno čiščenje naprave vam zagotavlja boljše učinek.

#### **a Čiščenje s ščetko:**

Odstranite nastavek in ga očistite s ščetko. S ščetko, ki ste jo predhodno pomočili v alkohol, temeljito očistite pincete, tako da začnete na zadnji strani glave epilatorja. Med čiščenjem z roko obračajte element s pincetami. Ta metoda čiščenja zagotavlja najboljšo higieno glave epilatorja.

#### **b Čiščenje pod tekočo vodo:**

Po vsakem mokrem načinu uporabe očistite aparat pod tekočo vodo. Odstranite nastavek. Napravo držite tako, da bo glava epilatorja pod curkom tekoče vode. Nato pritisnite tipko za sprostitve (6) in odstranite glavo epilatorja (2). Temeljito otesite tako glavo epilatorja kot tudi preostali del naprave, da bo iz njiju odtekla vsa preostala voda. Potem pustite, da se oba dela naprave posušita. Preden ju ponovno sestavite, preverite, ali sta oba dela popolnoma suha.

Električne karakteristike so odtisnjene na posebni priključni vrvici.

Posebna priključna vrvica se samodejno prilagodi razpoložljivi napetosti AC.

### **Varovanje okolja**

Izdelek vsebuje baterije za ponovno polnjenje. Iz okoljevarstvenih razlogov vas prosimo, da izdelka ob koncu njegove življenjske dobe ne odvržete med gospodinjske odpadke. Napravo lahko odnesete na ustrezno zbirno mesto, določeno v skladu z veljavnimi predpisi v Republiki Sloveniji.



Pridržujemo si pravico do sprememb brez predhodnega opozorila.

### **Garancijski list**

Za izdelek velja dveletna garancija, ki začne veljati z datumom izročitve blaga. Proizvajalec jamči, da bo izdelek deloval v garancijskem roku ob pravilni uporabi v skladu z njegovim namenom in priloženimi navodili. V garancijski dobi bomo brezplačno odpravili

vse okvare izdelka, ki so posledica napak v materialu ali izdelavi, tako da vam bomo izdelek po naši presoji popravili ali v celoti zamenjali.

Če pooblaščen servis vašega izdelka ne popravi v 45 dneh, imate pravico zahtevati nov izdelek. Za sprejem v reklamacijo se šteje dan, ko je izdelek sprejet v pooblaščen servis ali v trgovino, kjer ste izdelek kupili.

Čas zagotavljanja servisa, vzdrževanja, nadomestnih delov in priklopnih aparatov je 3 leta po preteku garancijskega roka.

Popravila na domu zaradi zahtevnosti in neprenosljivosti sodobne servisne opreme in razpoložljivosti rezervnih delov niso mogoča.

Garancija velja na območju Republike Slovenije, pa tudi v vseh državah, kjer izdelek dobavlja podjetje Braun ali njegov pooblaščen distributer.

Garancija ne izključuje pravic potrošnika, ki izhajajo iz odgovornosti prodajalca za napake na blagu.

Garancija ne velja:

- Za okvare, ki so posledica nepravilne uporabe, normalne obrabe ali rabe oziroma napake, ki imajo zanemarljiv učinek na vrednost in delovanje izdelka.
- Ob vsakem posegu nepooblaščenih oseb ali kakršnekoli druge predelave izdelka in če pri popravilu niso uporabljeni originalni Braunovi rezervni deli.

Za popravilo v garancijski dobi celotno napravo skupaj z računom in/ali izpolnjenim garancijskim listom odnesite ali pošljite na pooblaščen servisni center Braun:

Jože Ježek

Cesta 24. junija 21

1231 Črnuče – Ljubljana

Tel. št.: +386 1 561 66 30

E-mail: jezektrg.servis@siol.net

Za dodatne informacije smo vam na voljo na brezplačni telefonski številki 080 2822.



# Türkçe

Ürünlerimiz yüksek kalite, fonksiyonellik ve şık dizayn ilkelerine bağlı kalınarak tasarlanmıştır. Yeni Braun Silk-épil 7 epilatorünüzden memnun kalacağınızı umarız.

Cihazı kullanmaya başlamadan önce lütfen kullanım kılavuzunu dikkatle okuyun ve daha sonra gerektiğinde başvurabilmek için saklayınız.

Braun Silk-épil 7 istenmeyen tüylerden kurtulmanızı olabilecek en etkili, nazik ve kolay şekilde gerçekleştirmek için tasarlanmıştır.

## Önemi

- Hijyenik sebeplerden dolayı, cihazı başkalarıyla paylaşmayınız.
- Cihazınızda ekstra düşük voltaj için güvenlik sağlayan adaptör içeren özel kablo seti vardır. Bu setin hiçbir parçasını değiştirmeyin veya başka amaçlar için kullanmayın aksi takdirde elektrik şoku meydana gelebilir.
-  Bu cihaz banyoda veya duşta kullanılmaya uygundur. Emniyetli olması açısından sadece kablosuz olarak çalıştırılması gerekir.
- Bu aygıt, 8 yaş ve üzerindeki çocuklar tarafından kullanılabilir. Hafif fiziksel ya da ruhsal engelli kişiler veya deneyimi ve bilgisi olmayan kişiler ise; gözetim altında ya da cihazın güvenli kullanımı hakkında eğitim gördükten ve yanlış kullanımı durumunda oluşabilecek zararlar hakkında bilgi sahibi olduktan sonra cihazı kullanabilirler. Çocuklar cihazla oynamamalıdır. Temizleme ve bakım işlemleri, gözetim altında ve 8 yaşından büyük olmayan çocuklar tarafından yapılmamalıdır.
- Cihaz çalışırken kesinlikle saçlarınızla, kirpiklerinizle ve buna benzer tehlike yaratacak bölgelere temas etmesini önleyiniz.
- Cihazı hiç bir zaman bir başlık (2) takılı olmadan kullanmaya çalışmayınız.

## Epilasyon hakkında genel bilgi

Tüylerin kökten alındığı tüm epilasyon metodları batık tüy sorununa ve irritasyona sebep olabilir (örn. kaşıntı, kızarıklık vs.) Bu çoğunlukla normal bir tepkidir ve hızlıca geçecektir ama tüylerinizi ilk defa kökten alıyorsanız veya hassas bir cildiniz varsa daha uzun sürede geçebilir.

Eğer, 36 saat sonra cildinizde hala irritasyon belirtileri devam ediyorsa doktorunuza danışmanızı tavsiye ederiz. Normal şartlarda, cilt reaksiyonu ve acı hissi Silk-épil'in düzenli ve tekrarlı kullanımında çok ciddi miktarda azalacaktır.

Bazı durumlarda, cildin altına nüfuz eden bakteriler, ciltte enfeksiyon yaratabilir. Bu riski yok etmek için epilasyon başlıklarını her kullandıktan sonra iyice temizleyiniz.

Eğer bu ürünün kullanımıyla ilgili herhangi bir şüpheniz varsa, lütfen doktorunuza danışınız. Aşağıdaki durumlarda, cihaz sadece doktora danışıldıktan sonra kullanılmalıdır:

- egzama, yaralar, folliculitis (kümecik) gibi iltihaplı cilt reaksiyonları ve varisli damarlar
- ciltteki benlerin çevresi
- derinin dayanıklılığını kaybetmesi (örneğin şeker hastalığı, hamilelik, Raynaud hastalığı) hemofili, vücut bağışıklık sisteminde sorun olması.

## Bazı faydalı ipuçları

Daha önce epilator kullanmadıysanız veya uzun zamandır epilasyon yaptırmadıysanız cildinizin epilasyona alışması biraz daha uzun sürebilir. Başlangıçta hissettiğiniz rahatsızlık, düzenli kullanım ile beraber cilt alıştıktan, hissedilebilir seviyede azalacaktır.

Tüylerin uzunluğu optimum seviye olan 2–5 mm arasında olduğunda epilasyon daha

kolay ve konforlu olacaktır. Eğer tüyleriniz bu seviyeden daha uzunsa, önce tıraş başlığı ile kısaltmanızı sonra epilasyon yapmanızı tavsiye ederiz.

İlk defa epilasyon yaparken, akşam saatlerini tercih etmenizi öneririz. Bu sayede, epilasyon sebebiyle oluşabilecek herhangi bir iritasyon sabaha kadar kaybolacaktır. Epilasyon sonrası cildi rahatlatmak için nemlendirici bir krem kullanmanızı öneririz.

Tekrar uzamaya başlayan ince tüyler, cildin yüzeyinden dışarıya doğru uzayamayabilirler. Düzenli olarak kullanacağınız, masaj süngeri veya kese lifi gibi ürünler batık tüylerin oluşmasını engeller. Zira, bu şekilde cildinizin en üst, deri tabakasını alır ve ince tüylerin daha kolay bir şekilde cilt yüzeyinden dışarı çıkabilmelerini sağlarsınız.

## Tanımlar

- 1a Yüksek Frekanslı Masaj Sistemi
- 1b EfficiencyPro ataçmanı
- 2 Epilasyon başlığı
- 3 «smartlight»
- 4 Kilitleme özellikli çalıştırma düğmesi (4a)
- 5a Şarj ışığı
- 5b Düşük şarj seviye göstergesi
- 6 Başlık çıkartma düğmesi
- 7 Özel kablo seti
- 8 Koltuk altı ataçmanı (bütün modellerde bulunmamaktadır)

## Şarj etmek

- Cihazı kullanmadan önce şarj ediniz. En iyi performansı elde etmek için her zaman tam olarak dolu bir cihaz kullanmanızı tavsiye ederiz. Özel kablo setinin kullanılması ile, cihazı bir elektrik prizine takınız ve bu esnada motoru kapalı olsun. Şarj süresi yaklaşık olarak 1 saattir.

- Yeşil şarj ışığı (5a) epilatörün şarj edilmekte olduğunu göstermek için yanıp söner. Pili tam olarak dolduğu zaman, şarj ışığı sürekli olarak yanmaya başlar. Bir kere tam olarak şarj olduktan sonra cihazı kablosuz olarak kullanınız.
- Kırmızı düşük şarj ışığı yanıp söndüğü zaman (5b), cihazı, özel kablo setini kullanmak sureti ile yeniden şarj olması için elektrik prizine bağlayınız.
- Tam şarj 40 dakikaya kadar kablosuz işletim süresi sağlar.
- Su altında kullanım işlem süresini kısaltabilir. Her kullanımdan sonra cihazı şarj etmeniz önerilir.
- Şarj etmek, kullanmak ve muhafaza etmek için en ideal çevre sıcaklığı 15 °C ve 35 °C arasındadır. Sıcaklığın bu değerlerin çok üzerine çıkması durumunda şarj olma süresi uzayabilir ve kablosuz kullanım süresi kısaltabilir.

## Gerekli hazırlığı yapmak ...

### ... kuru kullanım

Epilasyon öncesi cildiniz kuru ve yağ ya da kremden arındırılmış olmalıdır.

### ... Islak Kullanım

Cihaz ıslak cilt üzerinde kullanılabilir, hatta akmakta olan suyun altında bile. Cihaz için maksimum kayma koşullarının elde edilebilmesi için cildinizin tamamen nemli olmasını temin ediniz. Her su altında kullanımdan sonra cihazı akan suda temizleyiniz.

- Kullanımdan önce epilasyon başlığınızın (2) temiz olduğundan emin olunuz.
- Epilasyon başlığınızda her zaman bir ataçmanın takılı olduğundan emin olunuz.
- Ataçmanları değiştirmek için yanlardaki çıkıntılara basıp çekiniz.

- Başlıkları değiştirmek için başlık çıkartma düğmesine (6) basınız.

## Nasıl epilasyon yapılır

Epilasyon başlığı (2), yeni Close-Grip teknolojisi sayesinde özellikle kısa tüylerde ekstra etkin bir epilasyon sunar: Başlıktaki 40 cımbız cilde yakından temas ederek kum tanecığı kadar kısa tüyleri bile kökünden alır. Oynar başlık, vücut kıvrımlarına tam uyum sağlayarak tüm bölgelerde mükemmel pürüzsüzlük sağlar.

Yüksek Frekanslı Masaj sistemi (1a) nazik bir epilasyon için cildi etkin bir şekilde rahatlatır.

Hızlı epilasyon için EfficiencyPro ataçmanı (1b) azami cilt teması yaratır, Kıvrımlara uyum sağlayan tasarımı sayesinde ideal kullanım pozisyonunu korumanızı sağlar.

### 1 Cihazı çalıştırmak

- Kilit butonlarından birine basıp çalıştırma düğmesini saat yönünde çeviriniz ve istediğiniz hız seviyesine ayarlayınız: «I» = ekstra hassas hız seviyesi «II» = ekstra etkili hız seviyesi
- «smartlight» aydınlatma ışığı çalışacaktır ve cihaz çalışır durumda olduğu müddetçe yanar durumda kalacaktır. Neredeyse günışığı etkisi yaratan bu ışık ile en ince ve açık renkli tüyler bile aydınlanacak ve daha etkili bir epilasyon deneyimi yaşamınıza imkan tanıyacaktır.

### 2 Cihazı cilt üzerinde kullanmak

- Epilasyon yaparken cildinizi geriniz.
- Masaj silindirleri arasında kalan epilasyon sisteminin cildinize sürekli temas halinde olmasını sağlayınız.
- Oynar özellikli başlıklar cilt kıvrımlarına uyum sağlayacaktır.

- Cihazı yavaş, ve kesintisiz hareketlerle cildinize bastırmadan, tüylerin uzama yönünün aksine doğru ve çalıştırma düğmesi yönünde kullanınız. Tüyler farklı yönlere doğru uzayabildiği için, cihazı buna uygun olarak farklı doğrultularda kullanmak optimum sonuç almanıza yarayacaktır. Masaj silindirlerinin titreşim hareketi, daha nazik bir epilasyon sağlamak için cildinizi uyarıp rahatlatacaktır.
- Epilasyon hissine zaman içinde alıştıysanız ve istenmeyen tüyler için daha hızlı bir yol arıyorsanız, Masaj Sistemi ataçmanını (1a) çıkartıp, EfficiencyPro ataçmanını (1b) takabilirsiniz.

### 3 Bacaklarda epilasyon

Bacaklarınızı alt bacaklardan başlayarak yukarı doğru epilasyon yapınız. Diz bölgesini epilasyon yaparken bacağınızın düz bir şekilde uzatılmış olmasını sağlayınız.

### 4 Koltuk altı ve bikini bölgesi epilasyonu

Bu özel epilasyon için, epilasyon başlığı (2) üzerine takılmak üzere, özel koltuk altı ataçmanı (8) geliştirildi. Unutmayınız ki, özellikle başlangıç aşamalarında bu bölgeler acıya karşı ekstra duyarlı olabilir. Bu nedenle, ilk birkaç uygulamada «I» numaralı hız seviyesini tercih etmenizi tavsiye ederiz.

Düzenli ve tekrar eden kullanımlar sonunda duyulan acı hissinde azalma olacaktır. Daha fazla konfor için tüylerinizin 2–5 mm kısalığına olduğundan emin olunuz. Epilasyondan önce, cildin yabancı maddelerden arındırıldığından emin olunuz. (deodorant, krem vs). Koltukaltını epilasyon yaparken cildinizin gergin olmasını sağlayacak şekilde kolumuzu yukarı kaldırın ve cihazı farklı yönlere doğru hareket ettirerek

kullanınız. Epilasyon sonrası cilt daha hassas olabileceği için alkol içeren tahriş edici maddelerin kullanılmamasını tavsiye ederiz. (örn. deodorant vs.)

### **Aşırı Isınmaya karşı koruma**

Bir güvenlik özelliği olarak, cihazın muhtemel olmayan bir şekilde fazla ısınmasını engellemek için, söz konusu durumlarda kırmızı zayıf batarya ışığı sürekli olarak yanar ve cihaz otomatik olarak kapanır. Bu durumda, anahtarı tekrar «0» pozisyonuna çeviriniz ve cihazın soğumasını bekleyiniz.

### **5 Epilasyon başlığını temizlemek**

Her kullanımdan sonra cihazı prizden çekiniz. Düzenli temizlik daha iyi bir performansı beraberinde getirecektir.

#### **a Fırça ile temizleme:**

Başlık üstündeki ataçmanı çıkartın ve fırça ile temizleyin. Alkole batırılmış bir fırça ile epilasyon başlığının arka tarafındaki cımbızları iyice temizleyiniz. Bunu yaparken manuel olarak cımbız silindirini döndürün. Bu temizlik metodu epilasyon başlığının en hijyenik bir biçimde temizlenmesini sağlar.

#### **b Akan su altında temizleme:**

Her su altında kullanımdan sonra cihazı akan suda temizleyiniz. Başlık üstündeki ataçmanı çıkartın. Epilasyon başlığını akan suyun altına tutunuz. Daha sonra çıkartma düğmesine (6) basarak epilasyon başlığını çıkartınız. Her ikisini de iyice silkeleyiniz, gövdenin ve epilasyon başlığının üzerindeki suların aktığından emin olunuz. Her iki parçayı da kurutmaya bırakınız. Tekrar takmadan önce iyice kuruduklarından emin olunuz.

Elektrikle ilgili direktifler özel kablo setinin üzerinde yazmaktadır.

### **Çevre ile ilgili duyuru:**

Bu ürün şarj edilebilir piller içermektedir. Doğal çevreyi korumak adına, lütfen ürünü kullanım ömrü sonunda diğer ev atıkları ile beraber atmayınız. Ürünü atmak istedinizde Braun servis merkezlerine götürebilirsiniz ya da bulunduğunuz ülkenin katı atık kuralları çerçevesinde yok ediniz. Özel kablo setinin üzerinde elektrikle ilgili ayrıntılar yer almaktadır. Özel kablo seti dünyadaki tüm alternatif akım voltajlarına uyum sağlayacak şekilde üretilmiştir.



Bu bilgiler, bildirim yapılmadan değiştirilebilir.

AEEE Yönetmeliğine Uygundur



Bakanlıkça tespit ve ilan edilen kullanım ömrü 7 yıldır.

Üretici firma ve CE uygunluk değerlendirme kuruluşu:

**Braun GmbH**  
**Frankfurter Straße 145**  
**61476 Kronberg / Germany**

Procter & Gamble Satış ve Dağıtım Ltd. Şti.  
İçerenköy Mah. Askent Sok. No:3 A 34752  
Ataşehir, İstanbul tarafından ithal edilmiştir.

P&G Tüketici Hizmetleri PK: 61  
34739 Erenköy/İstanbul  
0800 261 63 65 tconsumers@custhelp.com

Braun Servis İstasyonları listemize internet sitemizden veya Tüketici Hizmetleri merkezimizi arayarak ulaşabilirsiniz.  
[www.braun.com/tr](http://www.braun.com/tr)

## Română (RO/MD)

Produsele noastre sunt concepute pentru a întruni cele mai înalte standarde de calitate, funcționalitate și design. Sperăm să vă bucurați pe deplin de noul dumneavoastră epilator Braun Silk-épil 7.

Va rugăm să citiți cu atenție instrucțiunile de folosire, înainte de a utiliza aparatul, și să le pastrați pentru a le putea consulta pe viitor.

Braun Braun Silk-épil 7 a fost proiectat pentru a face îndepărtarea părului nedorit cât mai eficientă, delicată și ușoară. Sistemul său de epilare, cu o eficiență dovedită, îndepărtează părul de la rădăcina, lăsându-vă pielea fină timp de câteva săptămâni. Deoarece părul care reapare este subțire și fin, nu veți mai avea fire de păr neplăcute între epilări.

### Important

- Din motive de igienă, nu folosiți acest aparat în comun cu alte persoane.
- Acest aparat este însoțit de un cablu special ce include un sistem de siguranță pentru tensiuni joase. Nu schimbați nici o parte din acest cablu. În caz contrar, există riscul de șoc electric.
-  Aparatul este conceput pentru utilizarea în cadă sau sub duș. Pentru siguranță, poate fi utilizat doar fără cablul de alimentare.
- Acest aparat electrocasnic poate fi utilizat de către copii peste 8 ani, de către persoanele cu capacități fizice, senzoriale sau mentale

redușe, precum și de către cele cărora le lipsesc experiența și cunoștințele necesare, cu condiția de a fi supravegheate și de a primi instrucțiuni pentru a utiliza în siguranță aparatul și pentru a înțelege posibilele riscuri. Copii nu trebuie să se joace cu acest aparat. Operațiunile de curățare și întreținere nu trebuie efectuate de copii, în afara cazului în care au peste 8 ani și sunt supravegheați.

- Când este pornit, aparatul nu trebuie sub nici o formă să vină în contact cu părul de pe cap, genele, fundele din par, etc, pentru a preveni orice fel de pericole sau leziuni, și pentru a preveni blocarea sau defectarea aparatului.
- Nu folosiți niciodată capul de epilare (2) fără un dispozitiv atașat la el.

### Informații generale privind epilarea

Toate metodele de îndepărtare a părului de la rădăcina pot avea ca efect creșterea firelor de păr sub piele și apariția iritației (ex.: mâncărime, disconfort și înroșirea pielii), în funcție de starea pielii și a parului.

Aceasta este o reacție normală care ar trebui să dispară repede, dar care poate persista mai mult dacă sunteți la primele epilări sau dacă aveți o piele sensibilă.

Dacă și după 36 de ore pielea mai prezintă iritații, vă recomandăm să vă consultați

medicul. În general, reacțiile pielii și senzația de durere tind să scadă considerabil în intensitate, o dată cu folosirea frecventă a epilatorului Silk-épil.

În unele cazuri ar putea lua naștere o inflamație a pielii, datorită bacteriilor care pot pătrunde în piele (ex. în cursul procesului de epilare). Curățarea atentă a capului de epilare înainte de fiecare utilizare va reduce riscul de infecție.

Dacă aveți orice fel de indoieli cu privire la utilizarea aparatului, vă rugăm să contactați medicul. În următoarele cazuri aparatul nu trebuie folosit decât după o consultare prealabilă a medicului:

- eczeme, rani, reacții inflamatorii ale pielii (cum ar fi: foliculita – inflamația foliculului pilos), varice,
- în jurul alunitelor,
- imunitate scăzută a pielii (ex. diabet zaharat, în timpul sarcinii, boala lui Raynaud), hemofilia, candida sau imunodeficiența.

### **Câteva sfaturi utile**

Dacă nu ați mai folosit un epilator sau dacă nu v-ați mai epilat de mult timp, pielea dumneavoastră ar putea avea nevoie de o scurtă perioadă de adaptare. Disconfortul pe care îl veți resimți la început va scădea considerabil o dată cu folosirea repetată a epilatorului, pe măsură ce pielea se adaptează procesului.

Epilarea se efectuează mai ușor și mai confortabil atunci când parul are o lungime optimă de 2–5 mm. Dacă parul este mai lung, vă recomandăm să vă radeti mai întâi și să epilați parul mai scurt care reapare, după 1 sau 2 săptămâni.

Dacă vă epilați pentru prima dată, este indicat să efectuați operațiunea seara, astfel ca orice posibile înrosiri ale pielii să dispară pe timpul

noptii. Pentru a relaxa pielea vă recomandăm să aplicați după epilare o cremă hidratantă.

Parul fin care reapare după epilare poate să crească în interiorul suprafeței pielii. Utilizarea regulată a bureților pentru masaj (ex.: după dus) sau a produselor de exfoliere și gomaj ajută la prevenirea creșterii parului sub piele, deoarece acțiunea de frecare ușoară îndepărtează stratul de piele superficial, iar firele fine pot ieși la suprafața pielii.

## **Descriere**

- 1a Sistem de masaj de înaltă frecvență
- 1b Dispozitiv EfficiencyPro
- 2 Cap de epilare
- 3 Sistem de iluminare «smartlight»
- 4 Comutator pentru fixarea poziției (4a)
- 5a LED indicator de încărcare
- 5b LED indicator baterie descărcată
- 6 Buton de eliberare
- 7 Cablu special
- 8 Dispozitiv de epilare pentru zonele înguste (nu este disponibilă la toate modelele)

## **Încărcarea**

- Încărcați aparatul înainte de utilizare. Pentru rezultate optime, vă recomandăm să utilizați aparatul complet încărcat. Folosind cablul special, conectați aparatul la o priză electrică, având motorul oprit. Timpul de încărcare este de aproximativ o oră.
- Ledul verde (5a) se aprinde intermitent pentru a indica faptul că epilatorul se încarcă. Când bateria este complet încărcată, acest led rămâne aprins permanent. După încărcare completă, utilizați aparatul fără cablu.
- Când se aprinde ledul roșu (5b), ce indică descărcarea aparatului, conectați din nou aparatul la o priză electrică, prin intermediul cablului special.

- O încărcare completă asigură un timp de utilizare fără cablu de până la 40 de minute.
- Utilizarea aparatului la duș poate reduce timpul de operare al acestuia. Vă recomandăm să reîncărcați aparatul după fiecare utilizare.
- Temperatura optimă pentru încărcare, utilizare și depozitare a aparatului este cuprinsă între 15-35 °C. În cazul în care temperatura depășește acest interval, timpul necesar încărcării epilatorului se poate mări, iar timpul de utilizare a aparatului fără cablu se poate diminua.

## Pregătirea pentru ...

**... utilizarea epilatorului pe pielea uscată**  
Pielea trebuie să fie uscată și lipsită de uleiuri sau creme.

**... utilizarea epilatorului pe pielea udă**  
Epilatorul poate fi utilizat și pe pielea udă, chiar și sub duș. Asigurați-vă că pielea este suficient de hidratată, pentru alunecarea optimă a epilatorului peste suprafața de epilare. După fiecare utilizare la duș este indicată curățarea aparatului sub jetul de apă.

- Înainte de utilizare, asigurați-vă întotdeauna ca și capul de epilare (2) să fie curat.
- Asigurați-vă întotdeauna ca ați atașat un dispozitiv (1) la capul de epilare.
- Pentru a schimba dispozitivele, apăsați striatiile laterale și trageți.
- Pentru a schimba capetele, apăsați butonul de eliberare (6).

## Cum să ne epilăm

Prevăzut cu tehnologia «Close-Grip», capul de epilare (2) asigură îndepărtarea eficientă în special a firelor de păr scurte: cele 40 de

pensete sunt mereu în contact maxim cu pielea pentru a îndepărta chiar și firele de păr foarte scurte, de mărimea unui bob de nisip. Datorită flexibilității sale, capul de epilare se adaptează perfect la conturul corpului, pentru precizie maximă.

Sistemul de masaj de înaltă frecvență (1a) calmează eficient pielea pentru o epilare extrem de blândă.

Dispozitivul EfficiencyPro pentru epilare rapidă (1b) asigură un contact maxim cu suprafața pielii și poziționarea optimă a pensetelor pe suprafața acesteia.

## 1 Pornirea

- Apasați una dintre tastele destinate pornirii și rotiți comutatorul în sensul acelor de ceasornic pentru a selecta viteza dorită :  
«I» = extra blând  
«II» = extra eficient
- Sistemul de iluminare «smartlight» se aprinde instantaneu și luminează atât timp cât dispozitivul este pornit. Aceasta sistem reproduce aproape identic lumina zilei, dezvăluind chiar și cele mai fine fire de păr și oferind un control mai bun, pentru o eficiență îmbunătățită a procesului de epilare.

## 2 Cum să direcționați aparatul

- Când vă epilați, întindeți întotdeauna pielea.
- Asigurați-vă întotdeauna ca zona de epilare dintre rolele pentru masaj este în contact cu pielea dumneavoastră.
- Dispozitivele pivotante se adaptează în mod automat la conturul pielii dumneavoastră.
- Direcționați aparatul cu mișcări lente, continue, fără presiune, în sens invers creșterii firului de păr, în direcția

comutatorului. Deoarece parul poate crește în direcții diferite, poate fi de asemenea utilă orientarea aparatului în diferite direcții pentru a atinge rezultate optime. Mișcarea pulsatorie a roților pentru masaj stimulează și relaxează pielea, pentru o epilare mai delicată.

- Dacă sunteți obișnuiți cu senzația de epilare și doriți un mod mai rapid de îndepărtare a parului, atașați dispozitivul EfficiencyPro (1b), prin înlocuirea sistemului de masaj (1a).

### 3 Epilarea picioarelor

Epilati-va picioarele pornind de jos in sus. Cand va epilati pe porțiunea din spatele genunchiului, țineți piciorul drept și perfect întins.

### 4 Epilarea la subrat și în zona bikinilor

Pentru aceste suprafețe, a fost creat dispozitivul de epilare pentru zonele înguste (8), ce se poate atașa la capul de epilare (2). Va rugăm să țineți cont de faptul că, mai ales la începutul epilării, aceste zone sunt deosebit de sensibile la durere. De aceea, vă recomandăm să selectați inițial viteza «1». O dată cu utilizarea repetată a epilatorului, senzația de durere se va diminua. Pentru un confort crescut, asigurați-va ca parul are o lungime optimă de 2–5 mm.

Înainte de epilare curățați bine zona respectivă, pentru a îndepărta eventualele reziduuri (cum ar fi deodorantul). Când va epilati la subrat, țineți bratul întins în sus, pentru ca pielea să se întindă, și ghidați aparatul în diferite direcții. Deoarece imediat după epilare pielea poate fi mai sensibilă, evitați folosirea substantelor iritante, cum ar fi deodorantele cu alcool.

### Protecție împotriva supra-încălzirii

Ca măsură de siguranță, pentru evitarea supra-încălzirii aparatului, se poate întâmpla

ca ledul roșu (indicator baterie descărcată) să se aprindă intermitent timp de 8 secunde și apoi aparatul să se oprească automat. În acest caz, readuceți întrerupătorul în poziția «0» și lăsați aparatul să se răcească.

### 5 Curatarea capului de epilare

O curățare regulată asigură o funcționare mai bună.

#### a Curatarea cu ajutorul periutei:

Îndepărtați dispozitivul utilizat și periați-l. Curățați bine pensetele de pe partea din spate a epilatorului cu periuta înmuiați în alcool. În timp ce efectuați această operație, rotiți manual sistemul pe care sunt prinse pensetele. Această metodă de curățare asigură cele mai bune condiții de igienă pentru capul de epilare.

#### b Curatarea cu jet de apă:

După fiecare utilizare la duș este indicată curățarea aparatului sub jetul de apă. Îndepărtați dispozitivul utilizat la epilare. Țineți aparatul cu capul de epilare sub jet de apă. Apăsati apoi butonul de eliberare (6) pentru a îndepărta capul de epilare. Scuturați bine, atât capul de epilare cât și aparatul, pentru a vă asigura că ați scurs toată apa rămasă. Lăsați ambele părți să se usuce. Înainte de a le reatașa, asigurați-va că sunt complet uscate.

Conform Hotărârii nr. 672 din 19 iulie 2001 privind stabilirea condițiilor de introducere pe piață a aparatelor electrocasnice în funcție de nivelul zgomotului transmis prin aer, valoarea de zgomot dB(A) pentru acest aparat este de 72 dB(A).

Pentru specificații electrice, vă rugăm să consultați informațiile de pe cablul special. Cablul special se adaptează automat la orice voltaj AC din lume.



## Notă referitoare la mediu

Acest aparat este prevăzut cu un acumulator. Pentru a proteja mediul înconjurător, nu aruncați acumulatorul la gunoierul menajer la sfârșitul duratei de utilizare a acestuia. Acumulatorul trebuie predat la centrele autorizate de service Braun sau la cel mai apropiat centru de colectare, conform normelor și reglementărilor în vigoare.



utilizează componente originale Braun. Pentru a beneficia de service în perioada de garanție, prezentați produsul împreună cu factura (bonul/chitanța de cumpărare) la una dintre unitățile service alocate.

**PUNCT CENTRAL DE SERVICE BRAUN**  
Șos. Viilor, Nr. 14, Corp Clădire C2, Etaj 2,  
Biroul nr.3, Sector 5, Bucuresti  
(acces din Str. Năsăud)  
Tel: 021.224.30.35  
Mobil: 0722.541.548  
E-mail: [service.braun@interbrands.ro](mailto:service.braun@interbrands.ro)

Pot fi modificate fără înștiințare prealabilă.

## Garanție

Acordăm o garanție de 2 ani pentru acest produs, de la data achiziționării. Durata medie de utilizare: 5 ani, cu condiția respectării instrucțiunilor de utilizare și efectuării intervențiilor tehnice numai de către personalul service autorizat. În perioada de garanție vom remedia gratuit neconformitățile aparatului, prin repararea sau înlocuirea produsului, după caz. Această garanție este valabilă în orice țară în care acest aparat este furnizat de către compania Braun sau de către distribuitorul desemnat al acesteia. Repararea sau înlocuirea produselor se va efectua în cadrul unei perioade rezonabile de timp (maxim 15 zile de la data aducerii la cunoștință a neconformității).

Prezenta garanție nu acoperă: defectele datorate utilizării necorespunzătoare, uzurii normale (de ex: ale sitei aparatului sau ale blocului de taiere), precum și defectele care au un efect neglijabil asupra valorii sau funcționării aparatului. Garanția devine nulă dacă se efectuează reparații de către persoane neautorizate și dacă nu se

# Srpski

Naši proizvodi su dizajnirani tako da zadovoljavaju najviše standarde kvaliteta, funkcionalnosti i dizajna. Nadamo se da ćete i Vi zaista uživati koristeći Vaš Braun Silk-épil 7.

Molimo vas da pažljivo pročitate ovo uputstvo pre upotrebe aparata i da ga sačuvate na sigurnom mestu.

Braun Silk-épil 7 dizajniran je tako da uklanja neželjene dlačice na što efikasniji, nežniji i jednostavniji način. Njegov dokazani sistem epilacije uklanja dlačice zajedno sa korenom, pa vaša koža ostaje glatka nedeljama. Dlačice koje posle ovakve epilacije izrastu više nisu oštre, već tanke i mekane, pa više nema neugodnog bockanja.

## Važno

- Iz higijenskih razloga nemojte da delite ovaj uređaj sa drugim osobama.
- Ovaj uređaj poseduje specijalni priključni kabl sa integrisanim sigurnosnim niskona-ponskim napajanjem. Nemojte da menjate ili samostalno popravljate bilo koji njegov deo, jer se tako izlažete riziku od strujnog udara.
-  Ovaj aparat je pogodan za upotrebu u kadi ili pod tušem. Prilikom takve upotrebe mora se koristiti bez strujnog kabla iz bezbednosnih razloga.
- Ovaj uređaj mogu da koriste deca starija od 8 godina i osobe sa smanjenim fizičkim, motornim i mentalnim sposobnostima ili sa nedovoljno iskustva ili znanja ako su pod nadzorom i ako su im predočena uputstva o bezbednom korišćenju uređaja i ako razumeju eventualne opasnosti. Deca ne treba da se igraju sa uređajem. Čišćenje i održavanje ne bi trebalo da obavljaju deca, osim u slučaju da su starija od 8 godina i pod nadzorom.

- Dok radi, aparat nikada ne sme da dođe u kontakt sa kosom, obrvama, trakama, itd., kako bi se izbegla svaka opasnost od povrede, odnosno kako bi se sprečilo blokiranje ili oštećivanje aparata.
- Nikada ne koristiti epilacionu glavu (2) bez poklopca.

## Opšte informacije o epilaciji

Sve metode uklanjanja malja iz korena mogu dovesti do urastanja dlake i iritacije (odnosno svraba, nelagodnosti i crvenila kože) u zavisnosti od stanja kože i malja. Ovo predstavlja normalnu reakciju koja bi trebala brzo da prestane, mada reakcija može biti malo jača kada malje uklanjate iz korena prvih nekoliko puta ili ako imate osetljivu kožu.

Ukoliko iritacija kože potraje i nakon 36 časova, preporučujemo vam da posetite vašeg lekara. U opštem slučaju se iritacija kože, kao i osećaj bola, vremenom značajno smanjuju uz redovnu upotrebu Silk-épil epilatora.

U nekim slučajevima može da dođe do manje kožne upale kao posledice kontakta sa bakterijama (npr. dok aparat klizi niz kožu). Redovno detaljno čišćenje glave epilatora pre svake upotrebe u mnogome će smanjiti rizik od infekcije.

Ako imate bilo kakve sumnje po pitanju upotrebe ovog aparata razgovarajte sa vašim lekarom. Pre aparata obavezno je konsultovati sa sa lekarom u slučaju:

- ekcema, rana, upalnih kožnih procesa kao što je folikulitis (gnojna upala dlačnog kanala) i proširenih vena,
- ispupčenih mladeža,
- smanjenog imuniteta kože, npr. dijabetes mellitus, u vreme trudnoće, Rejnoove bolesti, hemofilije, kandidate ili imunodeficijencije.

## Nekoliko korisnih saveta

Ako niste do sada koristili epilator, ili ako se niste epilirali duže vreme, biće potrebno jedno kraće vreme da se vaša koža navikne na epilaciju. Nelagodnost koja će se u početku osećati značajno će se smanjivati redovnom upotrebom kako se koža sve više navikava na ovaj proces.

Epilacija je lakša i ugodnija kada su malje optimalne dužine od 2–5 mm. Ako su malje duže, preporučujemo vam da ih prvo obrijete, pa ih epilirate nedelju-dve kasnije kada budu kraće. Kada se epilirate po prvi put, preporučljivo je da se epilirate uveče, tako da svako eventualno crvenilo može da se povuče tokom noći. Kako biste opustili kožu preporučujemo vam da nanesete hidratantnu kremu nakon epilacije.

Novе fine malje koje počinju da rastu ponekad će ostajati ispod kože. Redovna upotreba masažnih sundera (npr. nakon tuširanja) ili pilinga u mnogome će pomoći u sprečavanju urastanja dlačica, pošto nežno trljanje uklanja površinski sloj kože, a fine malje uspevaju da se probiju do površine kože.

## Opis

- 1a Visokofrekventni masažni sistem
- 1b Dodatak za efikasnost «EfficiencyPro»
- 2 Epilaciona glava
- 3 «smartlight» lampica
- 4 Prekidač sa dugmadima za odabir načina rada (4a)
- 5a Lampica indikatora punjenja
- 5b Lampica indikatora ispražnjenosti baterije
- 6 Dugme za skidanje
- 7 Specijalni strujni kabl
- 8 Uska epilaciona glava (samo kod modela 7381WD)

## Punjenje

- Napunite aparat pre upotrebe. Za najbolje rezultate epilacije preporučujemo vam da uvek koristite aparat koji je u potpunosti napunjen. Koristeći specijalni strujni kabl uključite aparat u struju dok je aparat isključen. Vreme punjenja je približno 1 čas.
- Zelena lampica indikatora punjenja (5a) trepće pokazujući time da se epilator puni. Kada je baterija napunjena, lampica indikatora punjenja počće da svetli bez prestanka. Kada je u potpunosti napunjen, aparat koristiti bez strujnog kabla.
- Kada crvena lampica indikatora ispražnjenosti (5b) počne da trepće, ponovo uključite aparat u struju koristeći specijalni strujni kabl radi dopunjavanja baterije.
- Potpuno dopunjen aparat pruža do 40 minuta neprekidnog rada bez strujnog kabla.
- Mokra epilacija može skratiti operativno vreme aparata. Preporučujemo da ga napunite nakon svake upotrebe.
- Najbolja temperatura za punjenje, upotrebu i skladištenje uređaja je između 15 i 35 °C. U slučaju da je temperatura viša ili niža od navedene, vreme punjenja može biti duže, dok vreme bežične upotrebe uređaja može biti smanjeno.

## Priprema za...

### ... suhu upotrebu

Koža treba da bude suva, bez tragova masnoće ili kreme.

### ... mokru upotrebu

Aparat se može koristiti na mokroj koži, čak i pod tekućom vodom. Postarajte se da vam je koža potpuno mokra kako biste postigli optimalne uslove za glatko kretanje aparata po koži.

Posle svake mokre epilacije, očistite aparat pod mlazom tekuće vode.

- Epilaciona glava (2) mora da bude čista pre svake upotrebe.
- Uverite se da li se na epilacionoj glavi nalazi poklopac.
- Da biste zamenili poklopce, pritisnite njihova bočna rebrasta polja i povucite na gore.
- Da biste zamenili glave, pritisnite dugme za skidanje (6).

## Kako da se depilirate

Glava epilatora (2) sa novom tehnologijom bliskog kontakta osigurava veliku efikasnost, pogotovo kada je reč o kratkim dlačicama: 40 pinceta su uvek blizu kože tako da uklanjaju dlačice sitne kao zrno peska. Zahvaljujući rotirajućoj osobini savršeno se prilagođava konturama tela, za maksimalan učinak.

Visokofrekventni masažni sistem (1a) efikasno umiruje vašu kožu za ultranežnu epilaciju.

Efikasni poklopac (1b) za brzu epilaciju osigurava maksimalan kontakt s kožom, optimalno pozicionirajući pincete sve vreme.

### 1 Uključivanje

- Pritisnite jednu od tipki za zaključavanje i okrenite prekidač za odabir željene brzine: «I» = ekstra nežno  
«II» = ekstra efikasno
- «smartlight» lampica (3) se odmah pali i svetli sve dokle je aparat uključen. Ova lampica daje svetlo slično dnevnim uslovima, na taj način otkrivajući čak i najfinije malje i dajući vam bolju kontrolu radi poboljšane efikasnosti epilacije.

### 2 Kako rukovati aparatom

- Uvek zatežite kožu dok se epilirate.

- Starajte se da je epilaciona zona između masažnih točkića uvek u kontaktu sa vašom kožom.
- Fleksibilni nastavci automatski se prilagođavaju konturama vaše kože.
- Vodite aparat laganim, kontinuiranim pokretima bez pritiska, u smeru suprotnom od rasta malja, odnosno u smeru prekidača. Budući da malje rastu u različitim pravcima, za najbolje rezultate savetujemo da menjate smer kretanja aparata. Pulsirajuće kretanje masažnih točkića stimuliše i opušta kožu u cilju nežnije epilacije.
- Ukoliko ste se već navikli na osećaj epilacije i želite još brže da uklonite malje, prikačite dodatak za efikasnost (1b), zamenjujući masažni sistem (1a).

### 3 Epilacija nogu

Epilirajte vaše noge počev od donjeg dela potkolnice pa prema gore. Kada epilirate zonu ispod kolena trebalo bi potpuno da ispružite i zategnete nogu.

### 4 Epilacija pazuha i bikini linije

Za ovu specifičnu upotrebu razvijen je poklopac za pazuh (8) kao opcioni dodatak koji se stavlja na epilacionu glavu (2).

Imajte na umu da, posebno u početku, ove oblasti su posebno osetljive na bol. Zbog toga, preporučujemo vam da izaberete podešavanje brzine «I» za nekoliko prvih epilacionih procesa.

Uz redovnu upotrebu osećanje bola značajno će se smanjiti. Za ugodniju epilaciju malje bi trebalo da budu optimalne dužine od 2–5 mm.

Pre epilacije temeljno očistite željeno područje kako biste uklonili sve eventualne zaostatke, poput onih od dezodoransa. Kada epilirate pazuh podignite ruku tako da vam koža bude u potpunosti zategnuta i

vodite aparat u različitim smerovima. Pošto koža može biti dosta osetljivija nakon epilacije, nemojte odmah da koristite iritirajuća sredstva, kao što su dezodoransi sa alkoholom.

## Zaštita od pregrevanja

Kao mera bezbednosti da bi izbegli malo verovatan slučaj pregrevanja aparata, može se desiti da crvena lampica za pokazivanje prazne baterije sija stalno 8 sekundi, a zatim aparat se automatski isključuje. U tom slučaju, vratite na poziciju «0» i pustite aparat da se ohladi.

## 5 Čišćenje epilacione glave

Isključite aparat pre čišćenja.

Redovno čišćenje omogućava bolji rad i učinak aparata.

### a Čišćenje četkicom:

Skinite poklopac i očistite ga četkicom.

Temeljno očistite pincete sa zadnje strane glave epilatora četkicom umočenom u alkohol. Dok to činite, rukom okrećite nosač pinceta. Ova metoda čišćenja daje najbolje rezultate u održavanju higijene epilacione glave.

### b Čišćenje pod tekućom vodom:

Posle svake mokre epilacije, očistite aparat pod mlazom tekuće vode.

Skinite poklopac. Držite aparat tako da se glava epilatora nalazi pod mlazom tekuće vode. Potom pritisnite dugme za skidanje (6) kako biste skinuli epilacionu glavu (2). Temeljno istresite oba dela, odnosno epilacionu glavu i aparat, kako biste iscedili i poslednju kap koja se eventualno zadržala. Ostavite oba dela da se osuše. Pre ponovnog sklapanja uverite se da li su oba dela potpuno suva.

Detalji o električnom napajanju odštampani su na specijalnom priključnom kablju.

Ovaj specijalni priključni kabl automatski se prilagođava bilo kojoj naponu naizmenične (AC) struje u svetu.

## Napomena o zaštiti čovekove okoline

Ovaj aparat se dostavlja sa dopunjivim baterijama. U cilju zaštite čovekove okoline, molimo vas da ne bacate aparat zajedno sa kućnim otpadom nakon isteka njegovog radnog veka. Aparat možete da ostavite u odgovarajućem centru za sakupljanje. Podložno promenama bez prethodne obavesti.



Podložno promenama bez prethodne najave.

## Garancija

Garancija za ovaj proizvod važi 2 godine od dana kupovine. U okviru garantnog perioda mi ćemo besplatno ukloniti bilo kakve nedostatke na proizvodu koji su rezultat greške u materijalu ili izradi, bilo popravkom ili zamenom celog proizvoda ukoliko je to potrebno. Ova garancija se odnosi na sve zemlje gde je proizvod isporučen od strane Braun-a ili ovlašćenog distributera. Ova garancija ne pokriva: oštećenja nastala usled nepravilne upotrebe, normalnog habanja ili upotrebe (na primer mrežice i kućišta nožića), kao i nedostatke koji imaju zanemarljiv uticaj na vrednost ili funkcionisanje aparata. Ova garancija prestaje da važi ukoliko su popravke vršene od strane neovlašćenih lica i ako nisu upotrebljeni originalni Braunovi rezervni delovi. Kako biste obavili servis u okviru garantnog perioda, donesite ili pošaljite ovo aparat zajedno sa računom/fakturom ovlašćenom Braunovom servisnom centru.

# Lietuvių

Mes gaminame produktus, atitinkančius aukščiausius kokybės, funkcionalumo ir dizaino standartus. Tikimės, kad Jums patiks naudotis šiuo nauju «Braun Silk-épil 7» prietaisu.

Prieš naudodamos epiliatorių, įdėmiai perskaitykite ir išsaugokite naudojimo instrukciją.

«Braun Silk-épil 7» sukurtas siekiant kuo veiksmingiau, švelniau ir paprasčiau pašalinti nepageidaujamus plaukelius. Patikrinta šio prietaiso epiliavimo sistema pašalina plaukelius su šaknimis, suteikdama odai kelias savaites išliekančio švelnumo. Kadangi ataugantys plaukeliai yra ploni ir švelnūs, Jums daugiau neteks vargti dėl styrančių šerelių.

## Dėmesio!

- Higieniniais sumetimais nesidalinkite šiuo prietaisu su kitais.
- Šis prietaisas turi specialų laidą su integruota Safety Extra Low Voltage srovės tiekimo sistema. Nebandykite keisti ar pirtvarkyti nė vienos komplekto dalies, nes rizikuojate patirti elektros šoką.
-  Šį prietaisą galima naudoti vonioje ar duše. Saugumo sumetimais prietaisą galima naudoti tik neprijungtą prie elektros tinklo.
- Vaikai nuo 8 metų, fizinę, sensorinę ar psichinę negalią turintys asmenys, nepatyrę ir prietaiso naudojimo neišmanantys asmenys

prietaisu naudotis gali tik prižiūrimi kito asmens ir susipažinę su saugaus naudojimo instrukcijomis bei galimais pavojais. Neleiskite vaikams žaisti su prietaisu. Valyti ir prižiūrėti prietaisą vaikai gali tik prižiūrimi suaugusiųjų.

- Norint išvengti susižalojimo ar prietaiso pažeidimo pavojaus, jungtas prietaisas niekuomet neturi liesti galvos plaukų, blakstienų, kaspinių ir pan.
- Niekada nenaudokite epiliuojamosios galvutės be antgalio.

## Bendra informacija apie epiliaciją

Naudojant bet kokias priemones plaukeliams su šaknimis šalinti, gali jausti plaukeliai ir sudirgti oda (pvz: niežėjimas, paraudimas, nemalonūs pojūčiai) priklausomai nuo odos bei plaukų tipo. Tai normali reakcija, kuri turėtų greitai praeiti, tačiau šalinant plaukelius pirmuosius keletą kartų ar turint jautrią odą, reakcija gali būti stipresnė.

Jei po 36 valandų Jūsų oda vis dar sudirgusi, rekomenduojame kreiptis į gydytoją. Odos reakcija ir skausmo pojūtis žymiai sumažėja panaudojus «Silk-épil» keletą kartų. Kartais odos uždegimas sukeliama bakterijoms prasiskverbus į odą (pvz. vedžiojimo prietaisą oda metu). Kruopštus epiliuojamosios galvutės valymas prieš kiekvieną naudojimą smarkiai sumažins infekcijos riziką.

Jei turite dvejonų dėl prietaiso naudojimo, pasitarkite su gydytoju. Žemiau išvardintais

atvejais šiuo prietaisu galima naudotis tik pasitarus su gydytoju:

- egzema, žaizdos, uždegiminės odos reakcijos, tokios kaip folikulitas (pūliuojantys plauko folikulai) ir išsiplėtusios venos;
- iškilę apgamai;
- sumažėjęs odos atsparumas, pvz. sergant cukriniu diabetu, nėštumo metu, sergant Reino liga, hemofilija, kandidamikoze ar esant imunodeficitui.

### **Keletas naudingų patarimų**

Jei anksčiau nesate naudojęsi epilatoriaus ar nešalinote plaukelių ilgesnį laiką, gali praėiti šiek tiek laiko, kol Jūsų oda pripras prie šios procedūros. Panaudojus epiliatorių keletą kartų, diskomforto pojūtis sumažės, nes oda pripras prie epilavimo.

Epiliacija bus paprastesnė, jei plaukelių ilgis bus nuo 2 iki 5 mm. Jei plaukeliai ilgesni, rekomenduojame juos nuskusti, o po 1 ar 2 savaitių ataugančius plaukelius pašalinti epiliatoriumi.

Šalinant plaukelius pirmą kartą, geriausia tai daryti vakare, kad per naktį išnyktų paraudimas. Norėdamos nuraminti odą, po epiliacijos patepkite ją drėkinamuoju kremu. Kartais atsitinka, kad ataugantys ploni plaukeliai neprasiskverbia pro odos paviršių. Reguliarus masažinės kempinės naudojimas (pvz., po dušo) ar specialūs odos šveitikliai padės išvengti jaugančių plaukelių. Švelnus odos šveitimas pašalina viršutinį odos sluoksnį, todėl ploni plaukeliai gali prasiskverbti pro odos paviršių.

### **Aprašymas**

- 1a Aukštadažnė masažuojamoji sistema
- 1b Antgalis «EfficiencyPro»
- 2 Epiliuojamoji galvutė

- 3 Apšvietimo funkcija «smartlight»
- 4 Jungiklis su užrakinimo mygtukais (4a)
- 5a Įkrovos signalinė lemputė
- 5b Mažos įkrovos signalinė lemputė
- 6 Nuėmimo mygtukas
- 7 Specialus laidas
- 8 Antgalis pažastims (tik modelyje 7381WD)

### **Įkrovimas**

- Įkraukite epiliatorių prieš naudojimą. Geriausių rezultatų pasieksite naudodamos pilnai įkrautą epiliatorių. Naudojamos specialų laidą, prijunkite prietaisą su išjungtu varikliuku prie elektros tinklo. Įkrovimo laikas yra apytikriai 1 val.
- Kol epiliatorius kraunamas, mirksi žalia įkrovos signalinė lemputė (5a). Pilnai įkrovus epiliatorių, signalinė lemputė šviečia nemirksėdama. Pilnai įkrautą epiliatorių naudokite be laido.
- Kai ima mirksėti raudona mažos įkrovos signalinė lemputė (5b), specialiu laidu prijunkite prietaisą prie elektros tinklo, kad įkrautumėte.
- Pilnai įkrautu epiliatoriumi galite naudotis be laido iki 40 minučių.
- Drėgnas naudojimas gali sutrumpinti prietaiso veikimo laiką. Rekomenduojame įkrauti prietaisą po kiekvieno naudojimo.
- Geriausia temperatūra prietaiso krovimui, naudojimui ir sandėliavimui yra tarp 15 °C ir 35 °C. Jei temperatūra smarkiai viršija šias ribas, krovimo laikas gali būti ilgesnis, o belaidis naudojimo laikas – trumpesnis.

### **Ruošiantis ...**

#### **...sausam naudojimui**

Oda turi būti sausa, švari ir nepatepta kremu.

#### **...drėgnam naudojimui**

Prietaisu galima epiliuoti šlapią odą, net ir po tekančiu vandeniu. Kad prietaisas geriausiai

slystų oda, įsitikinkite, kad oda labai drėgna. Po kiekvieno drėgno naudojimo, nuplaukite prietaisą tekančiu vandeniu.

- Prieš naudojimą įsitikinkite, kad epilijuojamoji galvutė (2) švari.
- Niekuomet nepamirškite ant epilijuojamosios galvutės uždėti antgalio.
- Norėdamos pakeisti antgalius, paspauskite juos iš šonų ir nuimkite.
- Norėdamos pakeisti galvutes, paspauskite nuėmimo mygtuką (6).

## Kaip epilijuoti

Epilijuojamoji galvutė (2) su «Close-Grip» technologija užtikrina veiksmingą trumpų plaukelių epiliaciją: 40 pincetų visuomet gerai priglundą prie odos, kad pašalintų net ir smiltelės dydžio plaukelius. Kadangi epilijuojamoji galvutė yra paslanki, ji puikiai prisitaiko prie kūno linijų ir kruopščiai pašalina plaukelius.

Aukštadažnė masažuojamoji sistema (1a) veiksmingai ramina odą, kad epiliacija būtų ypač švelni.

Greitai epiliacijai skirtas antgalis «EfficiencyPro» (1b) užtikrina maksimalų kontaktą su oda, visuomet išlaikydamas pincetus tinkamiausioje padėtyje.

### 1 Įjungimas

- Paspauskite vieną iš užrakto mygtukų ir pasukite jungiklį laikrodžio rodyklės kryptimi, kad pasirinktumėte norimą greičio nustatymą:  
«I» = ypač švelni epiliacija  
«II» = ypač veiksminga epiliacija
- Akimirksniu įsijungs apšvietimo funkcija «smartlight» ir švies tol, kol bus įjungtas prietaisas. Apšvietimo funkcija beveik prilygsta dieninio apšvietimo sąlygoms – lengva pamatyti ir pašalinti net ploniausius plaukelius bei lengviau

kontroliuoti procesą, kad epiliacija būtų veiksminga.

### 2 Kaip valdyti prietaisą

- Visada patempkite epilijuojamos odos plotą.
- Visada patikrinkite, ar masažuojamieji voleliai liečiasi su oda.
- Paslankūs antgaliai automatiškai prisitaiko prie Jūsų kūno linijų.
- Veskite epiliatorių lėtais judesiais, nespausdamos, prieš plauką, jungiklio kryptimi. Kadangi plaukeliai gali augti skirtingomis kryptimis, geriausių rezultatų pasieksite vedžiodamos epiliatorių skirtingomis kryptimis. Pulsuojantys masažuojamųjų volelių judesiai stimuliuoja ir atpalaiduoja odą, užtikrindami švelnesnę epiliaciją.
- Jei plaukelius šalinatė ne pirmą kartą ir norite tai atlikti greičiau, vietoje masažuojamosios sistemos (1a) uždėkite antgalį «EfficiencyPro» (1b).

### 3 Kojų epilivimas

Epiliuokite kojas iš apačios į viršų. Šalindamos plaukelius palei kelio sritį, ištieskite koją.

### 4 Pažastų ir bikinio srities epilivimas

Specialiai šioms sritims epilijuoti buvo sukurtas antgalis pažastims (8), kurį reikia uždėti ant epilijuojamosios galvutės (2). Atkreipkite dėmesį, kad šios vietos yra labai jautrios skausmui, ypač šalinant plaukelius pirmaisiais kartais. Todėl rekomenduojame pasirinkti greičio nustatymą «I» šalinant plaukelius pirmaisiais kartais. Panaudojus epiliatorių keletą kartų, skausmas sumažės. Kad būtų patogiau šalinti plaukelius, jų ilgis turėtų būti 2–5 mm. Prieš procedūrą rūpestingai nuvalykite vietą, kurią ketinate epilijuoti, pašalindamos



kosmetinių priemonių likučius (pvz: dezodoranto). Šalindamos plaukelius pažastų srityje, laikykite iškėlusios ranką, kad oda įsitemptų ir vedžiokite prietaisą skirtingomis kryptimis. Kadangi iškart po epiliacijos oda gali būti jautresnė, nenaudokite dirginančių priemonių, tokių kaip dezodorantai, kurių sudėtyje yra alkoholio.

## Apsauga nuo perkaitimo

Norint apsaugoti prietaisą nuo mažai tikėtino perkaitimo, gali atsitikti, kad raudona mažos įkrovos lemputė ima nemirksėdama šviesti 8 sekundes ir prietaisas automatiškai išsijungia. Jei taip atsitinka, pasukite jungiklį į «0» padėtį ir leiskite prietaisui atvėsti.

## 5 Epiliuojamosios galvutės valymas

Reguliarus valymas užtikrina geresnį epiliatoriaus veikimą.

### a Valymas šepetėliu:

Nuimkite antgalį ir išvalykite jį šepetėliu. Alkoholyje pamirkytu šepetėliu kruopščiai išvalykite pincetus iš užpakalinės epiliuojamosios galvutės pusės. Rankomis sukite pincetų ratukus. Šis valymo metodas užtikrina geriausias epiliuojamosios galvutės higienos sąlygas.

### b Plovimas po tekančiu vandeniu:

Po kiekvieno drėgno naudojimo, nuplaukite prietaisą tekančiu vandeniu. Nuimkite antgalį. Laikykite prietaisą su epiliuojamąja galvute po tekančiu vandeniu. Tada paspauskite nuėmimo mygtuką (6), kad nuimtumėte epiliuojamąją galvutę (2). Kruopščiai papurtykite abi prietaiso dalis, galvutę ir prietaisą, kad išvarvėtų likęs vanduo. Palikite abi dalis išdžiūti. Prieš vėl uždedamos galvutę ant prietaiso, įsitinkinkite, kad abi dalys visiškai išdžiūvo.

Elektros specifikacijas žiūrėkite ant specialaus laido. Specialus laidas automatiškai prisitaiko prie bet kokios kintamosios srovės įtampos pasaulyje.

## Aplinkosaugos reikalavimai

Šiame produkte yra įkraunamas akumuliatorius. Elektros ir elektroninės įrangos atliekas reikia rinkti atskirai ir nešalinti su kitomis komunalinėmis atliekomis. Jas galite priduoti į «Braun» aptarnavimo centrą arba specialų surinkimo punktą.



Turinys gali būti keičiamas atskirai neįspėjus.

## Garantija

Šiam prietaisui suteikiama 2 metų garantija, skaičiuojant nuo jo įsigijimo datos. Garantiniu laikotarpiu mes nemokamai pašalinsime bet kokius prietaiso defektus, atsiradusius dėl gamybos ir medžiagų broko. Priklausomai nuo gedimo mes nusprendžiame, ar prietaisas turi būti taisomas arba keičiamas jo dalys, ar visas prietaisas turi būti pakeistas nauju. Garantija galioja kiekvienoje šalyje, kur šis prietaisas tiekiamas „Braun“ ar jo paskirto platintojo.

Garantija negalioja šiais atvejais: gedimai, atsiradę dėl netinkamo prietaiso naudojimo, įprastinis nusidėvėjimas, taip pat defektai, neturintys įtakos prietaiso funkcionalumui. Garantija nustoja galioti, jei prietaiso remontas vykdytas tai daryti neįgaliojusių asmenų ir jei naudotos neoriginalios „Braun“ dalys.

Norėdami gauti garantinį aptarnavimą, atveškite visą prietaisą arba atsiųskite jį su pirkimo kvitu į „Braun“ įgaliotąjį klientų aptarnavimo centrą. Garantija galioja tik tuo atveju, jei pirkimo data patvirtinta pardavėjo spaudu ir parašu garantinėje ir registracijos kortelėse.

Ši garantija niekaip nepaveikia Jūsų įstatymų nustatytų teisių.

Gamintojas „Braun GmbH“, Frankfurter Str.  
145, Kronberg, Vokietija.

Atstovas:  
AbeStock AS, Laki 25, 12915 Tallinn, Estija.  
info@abestock.ee

Garantinis aptarnavimas:  
UAB „Baltic Continent“  
P. Lukšio g. 23,  
LT-09132 Vilnius  
Tel. (8 5) 274 1788  
www.service.braun.com

Pagaminta Vokietijoje.

# Latviski

Mūsu produkti tiek ražoti atbilstoši visaugstākajiem kvalitātes, funkcionalitātes un dizaina standartiem. Mēs ceram, ka Jums patiks lietot Braun Silk-épil 7 epilatoru.

Lūdzu, pirms ierīces lietošanas rūpīgi izlasiet visu lietošanas instrukciju un saglabājiet to.

Braun Silk-épil Xpressive epilators ir izveidots tā, lai padarītu atbrīvošanos no nevēlamā apmatojuma pēc iespējas efektīvāku, maigāku un vieglāk veicamu. Tā epilācijas sistēma izrauj matiņus ar visu sakni, padarot ādu gludāku nedēļām ilgi. Matiņi, kas ataug, būs smalki un mīksti.

## Uzmanību!

- Higijēnisku iemeslu dēļ nedodiet ierīci lietot citām personām.
- Šī ierīce ir aprīkota ar īpašu strāvas vada komplektu un drošu, īpaši zema sprieguma barošanas sistēmu. Neapmainiet un nepārveidojiet nevienu no tās daļām, jo pastāv elektriskā šoka risks.
-  Šī ierīce ir piemērota lietošanai vannā vai dušā. Drošības nolūkā to var darbināt tikai bez strāvas vada.
- Bērni vecumā no 8 gadiem un cilvēki ar samazinātām fiziskām, maņu vai garīgām spējām, kā arī nepieredzējuši cilvēki un tie, kuriem trūkst nepieciešamo zināšanu, drīkst lietot šo ierīci tikai pēc norādījumu saņemšanas atbilstošā uzraudzībā un apzinoties

iespējamās briesmas. Neļaujiet bērniem rotaļāties ar šo ierīci. Neļaujiet bērniem veikt ierīces tīrīšanu un apkopi bez uzraudzības.

- Lai novērstu savainošanās draudus, kā arī, lai novērstu ierīces bloķēšanos vai bojājumu, ierīce ieslēgtā režīmā nedrīkst nonākt kontaktā ar galvas matiem, skropstām, uzacīm un tml.
- Nekad nelietojiet epilējošo galviņu bez uzgaļa.

## Vispārīga informācija par epilāciju

Visi matiņu likvidēšanas veidi, izraujot tos ar visu sakni, var izraisīt matiņu ieaugšanu un ādas kairinājumu (piemēram, nieze, diskomforts, apsārtusi āda), tas ir atkarīgs no ādas stāvokļa un matiņu veida. Tā ir normāla reakcija un tai būtu ātri jāizzūd, taču tā var būt vairāk izteikta pirmajās epilācijas reizēs vai arī, ja Jums ir jutīga āda.

Ja pēc 36 stundām uz ādas vēl joprojām ir redzamas kairinājuma pazīmes, iesakām konsultēties ar ārstu. Ādas reakcija un sāpju sajūta ievērojami samazinās, atkārtoti lietojot Silk-épil epilatoru.

Dažreiz ādas iekaisuma iemesls var būt baktērijas, kas izkļūst cauri ādas aizsargslānim (piemēram, virzot epilatoru pa ādas virsmu). Rūpīga epilējošās galviņas tīrīšana pirms katras lietošanas reizes var samazināt infekcijas risku līdz minimumam.

Ja Jums rodas šaubas par ierīces lietošanu, vienmēr konsultējieties ar savu ārstu. Zemāk minētajos gadījumos pirms epilatora lietošanas ir nepieciešama ārsta konsultācija:

- ekzēma, brūces, iekaisušas ādas reakcijas, piemēram, folikulīts (sastrutojuši matu folikuli) un varikozas vēnas;
- ap dzimumzīmēm;
- samazināta ādas imunitāte, piemēram, cukura diabēts, grūtniecības laikā, Reinauda slimība, hemofilija, Candida vai imūndeficīts.

## Noderīgi padomi

Ja agrāk nekad neesat lietojusi epilatoru vai epilācija nav veikta ilgāku laiku, ādai ir pamazām jāpierod pie šīs procedūras. Ādai pierodot, sākotnējā nepatīkamā sajūta ar katru epilācijas reizi mazināsies.

Epilācija ir vieglāka un ērtāka, ja matiņu optimālais garums ir 2–5 mm. Ja matiņi ir garāki, iesakām tos vispirms noskūt un ataugušos matiņus epilēt pēc vienas vai divām nedēļām.

Ja epilāciju veicat pirmo reizi, to ieteicams darīt vakarā, lai nakts laikā apsārtums pazustu. Pēc epilācijas, lai nomierinātu ādu, iesakām lietot mitrinošu krēmu, kas domāts lietošanai pēc epilācijas. Smalkie matiņi, kas ataug, var neizspraukties ādas virspusē. Regulāra masāžas sūkļa (piemēram, pēc dušas) vai pilinga krēma lietošana palīdz novērst ieaugušu matiņu veidošanos, jo maiga, berzējoša darbība noņem ādas virsējo slāni un smalkie matiņi var izkļūt ādas virspusē.

## Apraksts

- 1a Augstas frekvences masāžas sistēma
- 1b EfficiencyPro uzgalis
- 2 Epilējošā galviņa
- 3 «smartlight» apgaismojums
- 4 Slēdzis ar ieslēgšanas pogām (4a)

- 5a Gaismas indikators ierīcei uzlādējoties
- 5b Gaismas indikators ierīcei izlādējoties
- 6 Atvienotājgoga
- 7 Strāvas vada komplekts
- 8 Uzgalis padušu epilācijai (ne visiem modeļiem)

## Uzlādēšana

- Pirms lietošanas ierīce jāuzlādē. Lai iegūtu vislabāko rezultātu, iesakām vienmēr lietot pilnībā uzlādētu ierīci. Izmantojot strāvas vada komplektu, pieslēdziet ierīci strāvas avotam. Motoram jābūt izslēgtam. Uzlādēšanas laiks ir aptuveni 1 stunda.
- Zaļais gaismas indikators (5a) mirgo, kas norāda, ka ierīce tiek uzlādēta. Kad ierīce ir pilnībā uzlādēta, indikators deg pastāvīgi. Pilnībā uzlādētu ierīci var lietot bez strāvas vada.
- Kad mirgo sarkanais gaismas indikators (5b), kas norāda, ka ierīces akumulatora jauda ir zema, uzlādējiet ierīci no jauna, pieslēdzot to elektrības avotam ar strāvas vada palīdzību.
- Pilnībā uzlādēta ierīce spēj darboties līdz pat 40 minūtēm bez tās pieslēgšanas strāvas avotam.
- Epilatora lietošana vannā vai dušā var samazināt kopējo lietošanas laiku. Mēs iesakām uzlādēt ierīci pēc katras lietošanas reizes.
- Vislabākā temperatūra ierīces uzlādēšanai, lietošanai un uzglabāšanai ir starp 15 un 35 °C. Gadījumā, ja temperatūra ir izteikti ārpus šīs amplitūdas, uzlādēšanas laiks varētu būt ilgāks un ierīces darbības laiks bez strāvas vada varētu būt īsāks.

## Sagatavošanās ...

### ...sausai epilācijai

Ādai jābūt sausai un tīrai, bez krēma paliekām.

## ... mitrai epilācijai

Ierīci var lietot uz mitras ādas, pat zem tekoša ūdens. Pārlicinieties, ka āda ir ļoti mitra, lai ierīce labāk slidētu.

Pēc katras lietošanas, ja ir izmantota dušas zeleja vai citi mazgāšanās līdzekļi, iztīriet ierīci zem tekoša ūdens.

- Pirms lietošanas vienmēr pārbaudiet vai epilējošā galviņa (2) ir tīra.
- Vienmēr pārbaudiet, vai epilējošai galviņai ir uzlikts uzgalis.
- Lai nomainītu uzgaļus, nospiediet izciļņus to sānos un noņemiet uzgali.
- Lai nomainītu galviņas, nospiediet atvienotājpopu (6).

## Kā veikt epilāciju

Epilējošā galviņa (2) darbojas ar jauno Close-Grip tehnoloģiju, kas nodrošina īpaši efektīvu epilāciju pat īsiem matiņiem. 40 pincetes vienmēr atrodas ciešā kontaktā ar ādu, lai likvidētu tik īsus matiņus kā smilšu grauds. Pateicoties galviņas kustīgumam, tā lieliski pielāgojas ķermeņa kontūrām maksimāli rūpīgai epilācijai.

Augstfrekvences masāžas sistēma (1a) efektīvi nogludina ādu īpaši maigai epilācijai.

EfficiencyPro uzgalis (1b) ātrai epilācijai nodrošina maksimālu kontaktu ar ādu, izvietojot pincetes visoptimālākajā pozīcijā.

### 1 Ieslēgšana

- Nospiediet vienu no ieslēgšanas pogām, pagrieziet slēdzi pulksteņa rādītāja virzienā un iestatiet jums vēlamā ātruma režīmu:  
«I» = īpaši maigi  
«II» = īpaši efektīvi
- «smartlight» apgaismojums iedegas automātiski un darbojas tik ilgi, kamēr

ierīce ir ieslēgta. Tas ir gandrīz līdzvērtīgs dienas gaismai, tādējādi ir redzami pat smalkākie matiņi un epilācija ir efektīvāka.

### 2 Kā rīkoties ar ierīci

- Epilējot vienmēr nostiepiet ādu.
- Vienmēr pārlicinieties, ka epilācijas zona starp masāžas rullīšiem ir saskarē ar ādu.
- Kustīgie uzgaļi automātiski pielāgojas ādas kontūrām.
- Nespiežot veiciet lēnas, nepārtrauktas kustības pretēji matiņu augšanas virzienam slēdža virzienā. Tā kā matiņi aug dažādos virzienos, arī ierīci virziet dažādos virzienos, lai sasniegu vislabākos rezultātus. Masāžas rullīšu pulsējošās kustības masē un nomierina ādu, padarot epilāciju saudzīgāku.
- Ja esat pieradusi pie epilācijas un vēlaties to veikt ātrāk, atvienojiet EfficiencyPro uzgali (1b), nomainot masāžas sistēmu (1a).

### 3 Kāju epilācija

Epilējiet kājas no lejas uz augšu. Epilējot aiz ceļgala, kāju turiet izstieptu taisni.

### 4 Padušu un bikini zonas epilācija

Padušu un bikini zonas epilācijai kā papildus piederums ir paredzēts Uzgalis jutīgu ķermeņa daļu epilācijai (8), ko pievieno Epilējošai galviņai (2). Atcerieties, ka šīs ķermeņa vietas, it īpaši sākumā, ir sevišķi jutīgas. Tāpēc pirmajām epilācijas reizēm iesakām iestatīt «I» ātruma režīmu.  
Pēc atkārtotas lietošanas sāpju sajūta samazināsies. Lielākam komfortam pārlicinieties, ka matiņi ir optimālajā 2–5 mm garumā.

Pirms epilācijas rūpīgi notīriet attiecīgo zonu, lai noņemtu vielu paliekas, piemēram, no dezodoranta. Tad rūpīgi noslaukiet ar dvieli. Epilējot paduses, roku turiet paceltu uz augšu, lai āda būtu nostiepta, un virziet ierīci dažādos virzienos. Tā kā āda var būt jutīgāka tieši pēc epilācijas, izvairieties lietot kairinošus līdzekļus, piemēram, alkoholu saturošus dezodorantus.

### **Aizsardzība pret ierīces pārkaršanu**

Kā drošības funkcija, kas ļauj izvairīties no ierīces pārkaršanas, var iedegties sarkanais gaismas indikators, kas degs 8 sekundes un tad ierīce automātiski izslēgsies. Šādā gadījumā pagrieziet slēdzi atpakaļ pozīcijā «0» un ļaujiet ierīcei atdzist.

### **5 Epilējošās galviņas tīrīšana**

Regulāra tīrīšana nodrošina labāku ierīces darbību.

#### **a Tīrīšana ar birstīti:**

Noņemiet un izslaukiet uzgali. Rūpīgi notīriet pincetes no epilējošās galviņas aizmugures ar spirtā samērcētu birstīti. Tīrīšanas laikā ar roku groziet pincešu daļu. Šī tīrīšanas metode epilējošai galviņai nodrošinās vislabākos higiēnas apstākļus.

#### **b Tīrīšana zem tekoša ūdens:**

Pēc katras lietošanas, ja ir izmantota dušas želeja vai citi mazgāšanās līdzekļi, iztīriet ierīci zem tekoša ūdens.

Noņemiet uzgali. Turiet ierīci ar epilējošo galviņu zem tekoša ūdens. Tad nospiediet atvienotāj pogas (6), lai noņemtu epilējošo galviņu (2). Saudzīgi sakratiet gan epilējošo galviņu, gan pašu ierīci, lai liekais ūdens iztecētu. Ļaujiet abām daļām izžūt. Pirms salikšanas pārlicinieties, ka tās ir pilnīgi sausas.

Informāciju par spriegumu, lūdzu, skatīt norādēs uz strāvas vada komplekta. Strāvas vada komplekts automātiski pielāgojas jebkuram maiņstrāvas spriegumam.

Šeit minētā informācija var tikt mainīta, iepriekš nebrīdinot.

### **Apkārtējās vides aizsardzība**

Šajā produktā ir akumulators. Lai aizsargātu apkārtējo vidi - ja ierīce ir nolietojusies un Jūs to vairs nelietosiet, lūdzu, neizmetiet to sadzīves atkritumos. Par iespējām bez maksas nodot lietotās elektropreces, lūdzu interesējaties veikalā, kurā Jūs nopirkāt produktu.



Šeit minētā informācija var tikt mainīta, iepriekš nebrīdinot.

### **Šervisa nodrošināšana**

Šim produktam mēs nodrošinām 2 gadu bezmaksas servisu no produkta iegādes dienas. Servisa nodrošināšanas laikā, veicot remontu vai nomainot bojātās produkta detaļas, mēs bez maksas novērsīsim visus defektus, kas radušies ražošanas procesā. Ja produktu nav iespējams salabot, to var apmainīt pret jaunu vai analogisku produktu. Šī servisa nodrošināšana ir spēkā jebkurā valstī, kurā šo produktu piedāvā Braun vai tā pilnvarotī izplatītāji.

Servisa nodrošināšana neattiecas uz 1) bojājumiem, kas radušies nepareizas lietošanas rezultātā; 2) normālu ierīces nolietojumu; 3) defektiem, kuri būtiski neietekmē ierīces darbību vai tās vērtību.

Servisa nodrošināšana nav spēkā, ja remontu ir veikusi persona, kura nav pilnvarota to darīt, kā arī ja remonta laikā nav izmantotas oriģinālās Braun detaļas. Lai veiktu bezmaksas ierīces remontu servisa nodrošināšanas laikā, griezieties Braun pilnvarotā servisa centrā, līdzīgi ņemot ierīci un pirkuma čeku. Patērētājam ir noteiktas tiesības saskaņā ar normatīvajiem aktiem un šie noteikumi neietekmē patērētāja ar likumu noteiktās tiesības.

**Ražotājs** – Braun GmbH, Frankfurter Straße 145, Kronberg, Vācija.

**Pārstāvis:**

AbeStock AS, Laki 25, 12915 Tallinn, Igaunija.  
info@abestock.ee

Braun servisa centrus skatieties [www.service.braun.com](http://www.service.braun.com) vai zvaniet pa tālruni 67425232 vai 26304860. Vairāk informācijas par Braun produktiem – [www.braun.com](http://www.braun.com)

# Eesti

Meie tooted vastavad kõige kõrgematele kvaliteedi-, funktsionaalsus- ja disainiohuetele. Loodame, et uuest Braun'i seadmest on teile palju kasu. Palun vaadake jooniseid võõrkeelsest kasutusjuhendist.

Enne seadme kasutamist lugege kasutusjuhend hoolikalt läbi ning hoidke alles, et saaksite seda hiljem vajaduse korral uuesti lugeda.

Braun Silk-épil 7 on loodud selleks, et soovimatute karvade eemaldamine oleks võimalikult efektiivne, õrnatoimeline ning lihtne. Selle kontrollitud epilatsioonisüsteem eemaldab karvad juure lähedalt ning teie nahk on sile nädalaid. Kuna uuesti kasvavad karvad on õrnad ja pehmed, ei teki kareid tüükaid.

## NB!

- Hügieenilistel põhjustel ärge jagage epilaatorit teiste isikutega.
- Seadmepaketi on spetsiaalne juhtme-komplekt, millele on kinnitatud toiteallikas Safety Extra Low Voltage. Ärge vahetage välja ega muutke ühtegi selle osa. Vastasel korral tekib elektrilöögi saamise oht.
-  Seadet võib kasutada vannis ja duši all. Ohutust silmas pidades on selline kasutus lubatud üksnes juhtmevabalt.
- Lapsed alates 8 eluaastast ning füüsilise, sensoorse või vaimse puudega või kogemuste ja väljaõppeta isikud võivad seadet kasu-

tada, kui on tagatud järelevalve ning on antud juhised seadme ohutuks kasutamiseks ja nad mõistavad kaasnevaid ohtusid. Lapsed ei tohi seadmega mängida. Lapsed ei tohi järelevalve puudumisel seadet puhastada ega hooldada.

- Kui seade on sisse lülitatud, ei tohi see kokku puutuda juustega, ripsmetega, lintidega jne. See aitab vältida seadme kahjustamist ja teie vigastamist.
- Ärge kunagi kasutage epileerimispead ilma korgita.

## Epileerimisest üldiselt

Kõik meetodid, mille puhul karv eemaldatakse koos juurega, võivad põhjustada sissekasvanud karvade ning ärrituse teket (nt naha sügelus, ebamugavustunne ja punetus) – see sõltub naha ja karvade seisundist. See on normaalne reaktsioon ning peaks kiiresti kaduma; see võib olla tugevam, kui eemaldate karvajuuri esimesi kordi või kui teil on tundlik nahk.

Kui ärritus püsib nahal ka 36 tunni pärast, soovitage teil pöörduda arsti poole. Üldiselt väheneb nii nahareaktsioon kui ka valutunne märkimisväärselt pärast seadme Silk-épil korduvat kasutamist.

Mõningatel juhtudel, kui bakterid tungivad nahka (nt kui seadet mõõda nahka libistada), võib tekkida nahapõletik. Epileerimispea põhjalik puhastamine enne iga kasutamist minimeerib infektsiooniohu.



Kui teil on seadme kasutamise kohta kahtlusi, pöörduge oma arsti poole. Järgmistel juhtudel tohib seadet kasutada vaid arsti nõusolekul:

- ekseem, haavad, põletikulised nahareaktsioonid nagu follikuliit (mädased karvafollikulid) ja veenilaiendid,
- sünnimärkide ümber,
- naha immuunsuse nõrgenemise korral, st diabeet, rasedus, Raynaud' haigus, hemofiilia, kandidoos või immuunpuudulikkus.

### Kasulikud näpunäited

Kui te pole varem epilaatorit kasutanud või kui te pole pikema aja jooksul epileerinud, võib kuluda veidi aega, enne kui teie nahk epileerimisega harjub. Esialgul tekkinud ebamugavustunne väheneb korduvkasutamisel märgatavalt – nahk harjub epileerimisega.

Epileerimine on lihtsam ja mugavam, kui karvad on optimaalse pikkusega – 2–5 mm. Kui karvad on pikemad, soovime kõigepealt raseerida ja seejärel 1–2 nädala pärast epileerida.

Kui epileerite esimest korda, on soovitatav epileerida õhtul, nii et võimalik punetus võiks öö jooksul kaduda. Naha rahustamiseks soovime pärast epileerimist kasutada niisutavat kreemi. Peened uuesti kasvavad karvad ei pruugi nahapinnani kasvada. Massaažikäsnaade regulaarne kasutamine (nt pärast duši all käimist) või koorivad kreemid aitavad teil karvade sissekasvu vältida, kuna kerge hõõrumine eemaldab pindmise nahakihi ning karv pääseb läbi nahapinna välja.

### Seadme osad

- 1a Kõrgsageduslik massaažisüsteem
- 1b Kork EfficiencyPro
- 2 Epileerimispea
- 3 Valgusti «smartlight»

4 Lukustusklahvidega lüliti (4a)

5a Laadimistuli

5b Tühjeneva aku tuli

6 Vabastusnupp

7 Spetsiaalne juhtmekomplekt

8 Kaenlaaluse kork (ainult mudelil 7381WD)

### Laadimine

- Enne kasutamist tuleb seadet laadida. Parima tulemuse saavutamiseks soovime teile alati kasutada täislaetud seadet. Spetsiaalse juhtmekomplekti abil ühendage seade toitepistikusse, mootor peab olema välja lülitatud. Laadimisaeg: 1 tund.
- Roheline laadimistuli (5a) vilgub, näidates, et epilaatorit laetakse. Kui aku on täis, põleb laadimistuli pidevalt. Kui seade on laetud, kasutage seda ilma juhtmeta.
- Kui süttib punane tühjeneva aku tuli (5b), siis ühendage seade laadimiseks spetsiaalse juhtmekomplekti abil vooluvõrku.
- Täielikult laetud akuga on võimalik töötada 40 minutit.
- Märgkasutus võib vähendada seadme tööaega. Soovime laadida seadet pärast iga kasutuskorda.
- Parim temperatuur laadimiseks, kasutamiseks ja hoiustamiseks on vahemikus 15 °C ja 35 °C. Juhul kui temperatuur ei jää nimetatud vahemikku, siis võib laadimisaeg olla pikem ja juhtmevaba kasutus lühem.

### Ettevalmistamine kasutamiseks ...

#### ... kuivalt

Nahk peab olema kuiv. Nahal ei tohi olla mustust ega kreemi.

#### ... märjalt

Seadet võib kasutada märjal nahal, ka jooksva vee all. Veenduge, et nahk oleks väga märg, et saavutada optimaalseid libesemistingimusi seadmele.

Pärast iga märgkasutust puhastada seadet jooksva vee all.

- Enne epileerimist veenduge alati, et epileerimispea (2) oleks puhas.
- Veenduge alati, et epileerimispea on koos korgiga.
- Korkide vahetamiseks vajutage nende külgmisi ribisid ning tõmmake kork ära.
- Peade vahetamiseks vajutage vabastamisnuppu (6).

## Kuidas epileerida

Epileerimispeal (2) on uus Close-Grip tehnoloogia, et tagada parem efektiivsus eriti just lühikeste karvade korral: 40 pintsetti on alati lähedases kontaktis nahaga, et eemaldada isegi liivaterapikkuseid karvu. Tänu pöörlevatele teradele kohandub see ideaalselt teie kehakumerustega, mis tagab ka parema ja põhjalikuma karvaeemalduse.

Kõrgsageduslik massaažisüsteem (1a) rahustab nahka efektiivselt, et tagada eriti õrn epileerimine.

Kiireks epileerimiseks mõeldud kork EfficiencyPro (1b) tagab maksimaalse kontakti nahaga, tagades tänu pöörlevatele teradele alati optimaalse kasutamisasendi.

### 1 Sisselülitamine

- Vajutage ühte lukustusklahvidest ning keerake lüliti (4) päripäeva, et valida sobiv kiirusesäte:
  - «I» = eriti õrn
  - «II» = eriti tõhus
- «smartlight» süttib kohe ning põleb, kuni seade töötab. See annab peaaegu sama tugeva valguse kui päevavalgus, tuues esile ka kõige peenemad karvad ning võimaldab teil epileerimist paremini läbi viia.

### 2 Seadme juhtimine

- Epileerimisel tuleb nahka alati venitada.
- Veenduge alati, et massaažirullide vahele jääv epileerimispiirkond puutub kokku teie nahaga.
- Pöörlevad terad kohanduvad teie naha reljeefiga automaatselt.
- Juhtige seadet aeglase, pidevate liigutustega ilma surveta ja vastukarva edasi lüliti suunas. Kuna karvad võivad kasvada eri suundades, võib abiks olla ka seadme juhtimine erinevates suundades. Masseurimisrullikute pulseeriv liikumine stimuleerib ja lõõgastab nahka, pakkudes õrnemat epileerimist.
- Kui olete epileerimisel tekkiva tundega harjunud ja soovite kiiremat karvaeemaldust, kinnitage kork EfficiencyPro (1b), mis asendab massaažisüsteemi (1a).

### 3 Jalgade epileerimine

Epileerige jalgu suunaga alt üles. Põlve tagant epileerides hoidke jalga väljasirutatuna.

### 4 Kaenlaaluste ja bikinipiirkonna epileerimine

Nende piirkondade jaoks on loodud kaenlaaluste kork (8), mis tuleb asetada epileerimispeale (2).

Palun ärge unustage, et eriti alguses on need piirkonnad valu suhtes väga tundlikud. Seepärast soovitame esimestel epileerimiskordadel kasutada kiirusesätet «I». Korduva kasutamise korral valutunne väheneb. Mugavamaks kasutamiseks epileerige siis, kui karvade pikkus on 2–5 mm.

Enne epileerimist puhastage epileeritav piirkond põhjalikumalt, et eemaldada erinevad jäägid (nt deodorant). Kaenlaaluse epileerimisel hoidke kätt

üleval, nii et nahk oleks pingul, ja juhtige seadet erinevates suundades. Kuna vahetult pärast epileerimist võib nahk olla tundlikum, vältige ärritavate ainete, nt alkohooliga deodorantide kasutamist.

## Ülekuumenemisevastane kaitse

Seadmel on ohutusfunktsioon, et vältida ülekuumenemist. Madala laetuse punane tuli süttib ja põleb kuni 8 sekundit ning seejärel lülitub seade automaatselt välja. Sellisel juhul keerake lüliti tagasi asendisse «0» ning laske seadmel jahtuda.

## 5 Epileerimispea puhastamine

Regulaarsel puhastamisel on seade töökindlam.

### a Harjaga puhastamine:

Eemaldage kork ning puhastage see. Puhastage alkoholi kastetud harjaga epilaatoripea tagaosas olevad pintsetid. Selle ajal pöörake pintsetielementi käsitsi. See puhastusmeetod tagab epileerimispeale parimad hügieenilised tingimused.

### b Puhastamine jooksva vee all:

Pärast iga märgkasutust puhastada seadet jooksva vee all.

Eemaldage kork. Hoidke seadet epileerimispeaga jooksva vee all. Seejärel vajutage vabastusnuppu (6), mille abil saate eemaldada epileerimispea (2). Raputage epileerimispead ja seadet korralikult, veendumaks, et neisse jäänud vesi tuleks välja. Laske mõlemal osal kuivada. Enne uuesti kokkupanemist veenduge, et need oleksid täiesti kuivad.

Elektrilise spetsifikatsiooniga tutvumiseks vaadake juhtmekomplekti peale trükitud andmeid. Juhtmekomplekt kohandub automaatselt mis tahes vahelduvvoolu pingega.

Toodud andmed võivad muutuda ilma ette teatamiseta.

Valmistaja: Braun GmbH. Valmistatud Saksamaal. Esindaja: Procter & Gamble Services Eesti OÜ, Paldiski mnt 27/29, 10612 Tallinn.

## Antud toodet ei tohi visata segaolmejäätmete hulka.

Kõik kasutuselt kõrvaldatud elektri- ja elektroonikaseadmed tuleb koguda lahus ja viia selleks ettenähtud lähimasse tasuta vastuvõtu punkti. Kasutuselt kõrvaldatud elektri- ja elektroonikaseadmete lahuskogumine ja materjalide ringlussevõtt aitavad vähendada keskkonnale ja tervisele kohalduvaid riske. Lisainformatsiooni kasutuselt kõrvaldatud seadmete lahuskogumise kohta saad kohalikust omavalitsusest, jäätmekäitlustevõtetelt või seadmeid müüvatelt kauplustelt.



Toodud andmed võivad muutuda ilma ette teatamiseta.

## Garantii

Seadmel on kaheaastane garantii, mis hakkab kehtima seadme müügipäevast (müügitempel talongil). Garantiiaja jooksul kõrvaldatakse tasuta kõik seadmel ilmnunud vead, mis on tingitud ebakvaliteetsest materjalist või valmistamisest ja koostamisest, vahetatakse välja vigased detailid või kogu seade, kui praak on tekkinud tootja süü tõttu. Garantiiarandust ei tehta juhul, kui rikke on põhjustanud seadme vale kasutamine

(juhendi järgimata jätmise), ebaõige  
voolupinge või kui seade on purunenud.  
Samuti ei kehti garantii seadme normaalse  
kulumise ning vigade korral, mis ei halvenda  
seadme väärtust ega kasutust. Garantii ei  
kehti, kui seadet ei ole parandatud Brauni  
ametlikus hooldus- ja parandustöökojas ega  
Brauni varuosadega.

Garantiiparanduse alla ei käi seadme  
puhastamine.

Garantii ei kehti pardlite ja kosmeetiliste  
pardlite võrgukasseti ja lõiketera kohta ning  
elektriliste hambaharjade harjapeade kohta.  
Garantii jõustub ainult siis, kui ostukuupäev  
garantii- ja registreerimistalongil on kinnitatud  
kaupluse templi ja müüja allkirjaga.

Garantii ei anna seadme kasutajale ja teistele  
isikutele õigust nõuda väärast kasutamisest  
johtuvate materiaalsete ja isiklike kahjude  
korvamist.

Garantii kehtib riikides, kus käesolevat  
seadet müüakse kas Brauni tütarfirma või  
selle ametliku esindaja kaudu ja kus ei ole  
kehtestatud impordipiiranguid ega muid  
seadusi, mis takistavad seadmele lubatud  
garantiiteenindust.

Garantiiparandusse viidav seade peab  
olema komplektne. Klient toimetab seadme  
parandustöökohta omal kulul.

Seadme garantiiaeg pikeneb garantiiparan-  
duses oldud aja võrra. Seadme üksikute  
ümbervahetatud osade või kogu ümber-  
vahetatud seadme garantii lõpeb kogu  
seadme garantiiaja lõppemisega (2 aastat).

Simson OÜ

Türi 5, 11313 Tallinn, Tel: 645 3347

Aleksandri 6, 51004 Tartu, Tel: 734 3494

Laine 4, 80016 Pärnu, Tel: 442 7231

Esindaja: AbeStock AS, Laki 25, 12915

Tallinn, www.abestock.ee +372 6505 555

# Bosanskohercegovački

Naši proizvodi su napravljeni tako da bi zadovoljili najviše standarde kvalitete, funkcionalnosti i dizajna. Nadamo se da ćete u potpunosti uživati koristeći Vaš Braun Silk-épil 7.

Molimo pažljivo pročitajte uputstva za upotrebu prije upotrebe aparata i sačuvajte ih za buduće korištenje.

Braun Silk-épil 7 je dizajniran tako da uklanjanje neželjenih dlačica učini što je više moguće efikasnijim, nježnijim i lakšim. Njegov dokazani sistem za epilaciju otklanja dlačice iz korijena, ostavljajući Vašu kožu mekanu sedmicama. Kako je dlačica koja ponovo raste tanka i mekana, više neće biti bockanja.

## Važno

- Iz higijenskih razloga, ne dijelite ovaj aparat sa drugim osobama.
- Ovaj aparat je opskrbljen sa posebnim setom kablova sa integrisanim sigurnosnim dodatkom niskog napona. Nemojte mijenjati ili rukovati bilo kojim njegovim dijelom. U suprotnom, postoji rizik od strujnog udara.
-  Ovaj aparat je pogodan za upotrebu u kupaonici ili pod tušem. Iz sigurnosnih razloga, može se koristiti samo bežični.
- Djeca starija od 8 godina i osobe sa smanjenim fizičkim, osjetilnim ili mentalnim sposobnostima ili s manjkom iskustva ili znanja, mogu koristiti aparat samo pod uslovom da im se osigura nadzor i daju uputstva o njegovom sigurnom korištenju i da razumiju moguće opasnosti. Djeca se ne smiju igrati s aparatom. Djeca ne smiju provoditi postupke čišćenja ili održavanje aparata, ukoliko to ne čine pod nadzorom odgovorne osobe.
- Kada je aparat upaljen, nikada ne smije doći u kontakt sa kosom, trepavicama, pramenovima itd. da bi se izbjegla bilo koja opasnost ili povreda, kao i blokada ili oštećenje uređaja.

- Nikada ne koristite glavu epilatora (2) bez kapice.

## Opće informacije o epilaciji

Sve metode uklanjanja dlačica iz korijena mogu voditi urastanju dlačica i iritaciji (npr. svrab, neugodnost, crvenilo kože) zavisno od stanja kože i dlake. Ovo je normalna reakcija i trebala bi brzo nestati, ali postoji mogućnost da bude izraženija ukoliko uklanjate dlačice iz korijena prvih nekoliko puta ili imate osjetljivu kožu.

Ukoliko nakon 36 sati koža i dalje pokazuje iritaciju, predlažemo da kontaktirate liječnika. U principu, reakcija kože i osjećaj boli imaju tendenciju znatnog smanjenja kroz ponovljenu upotrebu Silk-épil epilatora.

U nekim slučajevima infekcija kože se može desiti kada bakterija prodre u kožu (npr. kada klizite uređajem po koži). Temeljito čišćenje glave epilatora prije svake upotrebe će minimalizirati rizik od infekcije.

Ukoliko imate bilo kakvih sumnji u vezi sa korištenjem ovog aparata, molimo posavjetujte se sa svojim liječnikom. U sljedećim slučajevima ovaj aparat bi se trebao koristiti nakon konsultacije sa liječnikom:

- ekcema, rana, reakcija zapaljenja kože kao što su folliculitis (zagnojene folikule dlake) i proširene vene
- oko mladeža
- kod smanjenog imuniteta kože, npr. diabetes mellitus, za vrijeme trudnoće, Raynardove bolesti, hemofilije, kandidate ili prilikom nedostatka imuniteta.

## Nekoliko korisnih savjeta

Ukoliko niste prije koristili epilator, ili se niste epilirali duži vremenski period, Vašoj koži će trebati malo vremena da se privikne na epilaciju. Ova neugodnost koju ste iskusili na početku značajno će opadati sa ponovljenom

upotrebom kako se koža bude privikavala na proces.

Epilacija je lakša i ugodnija kada je dlačica optimalne dužine 2–5 mm. Ukoliko su dlačice duže, predlažemo da ih prvo obrijete i epilirate kraće, ponovo izrasle dlačice nakon 1 ili 2 sedmice.

Kada se epilirate prvi put, preporučljivo je da to uradite navečer, kako bi moguće crvenilo moglo nestati tokom noći. Da biste odmorili kožu, predlažemo nanošenje vlažne kreme nakon epilacije.

Tanka dlaka koja ponovo raste možda neće rasti sve do površine kože. Redovna upotreba spužvice za masažu (npr. poslije tuširanja) ili pilinga pomaže u sprječavanju urastanja dlačica tako što nježno čišćenje uklanja gornji sloj kože i tanka dlačica može prodrijeti do površine.

## Opis

- 1a Visokofrekventni masažni sistem
- 1b Efikasna kapica «EfficiencyPro»
- 2 Glava epilatora
- 3 Pametno svjetlo «smartlight»
- 4 Prekidač sa tipkom za zaključavanje
- 5a Lampica za punjenje
- 5b Lampica za praznu bateriju
- 6 Tipka za otpuštanje
- 7 Specijalni set kablova
- 8 Dodatak za podpazu (samo kod modela 7381WD)

## Punjenje

- Prije upotrebe napunite aparat. Za bolju učinkovitost, predlažemo da koristite uvijek u cjelosti napunjen aparat. Koristeći poseban set kablova, uključite aparat u električnu utičnicu sa ugašenim motorom. Vrijeme za punjenje je otprilike 1 h.

- Zelena lampica za punjenje (5a) treperi i pokazuje da se epilator puni. Kada je baterija u cjelosti napunjena, lampica za punjenje svijetli konstantno. Kada je u potpunosti napunjen, uređaj koristite bez kablova.
- Kada treperi crvena lampica (5b)-baterija je prazna, ponovo uključite aparat u električnu utičnicu pomoću specijalnog kablova za ponovno punjenje.
- U potpunosti napunjen, aparat je moguće koristiti do 40 minuta bez kablova.
- Mokra epilacija može skratiti vrijeme upotrebe. Preporučujemo da napunite aparat nakon svake upotrebe.
- Najbolja temperatura za punjenje, upotrebu i skladištenje uređaja je između 15 i 35 °C. U slučaju da je temperatura viša ili niža od navedene, vrijeme punjenja može biti duže, dok vrijeme bežične upotrebe uređaja može biti smanjeno.

## Pripremite se za ...

### ... suho korištenje

Vaša koža mora biti suha, bez masnoće ili krema.

### ... vlažno korištenje

Osim toga, možete nanijeti i malo gela za tuširanje za rezultat koji će učiniti Vašu kožu mekom i glatkom nakon vlažne depilacije. Nakon svake upotrebe sa gelom za tuširanje ili nekim drugim preparatom očistite aparat pod mlazom tekuće vode. Poslije svake mokre epilacije, očistite aparat pod mlazom tekuće vode.

- Prije upotrebe uvijek provjerite da je glava epilatora (2) čista.
- Uvijek provjerite da li je glava epilatora dostavljena sa kapicom.
- Da biste promijenili poklopce, pritisnite njihove bočne strane i povucite.

- Za promjenu glava pritisnite tipku za otpuštanje (6).

## Kako epilirati

Glava epilatora (2) sa novom tehnologijom bliskog kontakta osigurava veliku efikasnost, pogotovo kada je riječ o kratkim dlačicama: 40 pinceta su uvijek blizu kože tako da uklanjaju dlačice sitne kao zrno pijeska. Zahvaljujući rotirajućoj osobini, savršeno se prilagođava konturama tijela, za maksimalnu učinkovitost.

Visokofrekventni masažni sistem (1a) efikasno umiruje vašu kožu za ultranježnu epilaciju.

Efikasna kapica (1b) za brzu epilaciju osigurava maksimalan kontakt s kožom, optimalno pozicionirajući pincete sve vrijeme.

## 1 Uključivanje

- Pritisnite jednu od tipki za zaključavanje i okrenite prekidač za odabir željene brzine: «I» = ekstra nježno  
«II» = ekstra efikasno
- «Pametno svjetlo» se pojavljuje odmah i svijetli dok je uređaj uključen.  
To stvara uslove gotovo dnevne svjetlosti i omogućava Vam da otkrijete čak i najtanje dlačice te Vam pruža kontrolu za poboljšanu efikasnost epilacije.

## 2 Kako rukovati aparatom

- Uvijek zategnite kožu tokom epilacije.
- Uvijek provjerite da li je epilacijsko područje između masažnih valjaka u kontaktu sa Vašom kožom.
- Kapice koje se okreću automatski se prilagođavaju konturama Vaše kože.
- Upravljajte aparatom sporim, kontroliranim pokretima, bez pritiska u suprotnom smjeru rasta dlačica.

Kako dlaka može rasti u različitim smjerovima, također može biti koristan za upravljanje u različitim smjerovima za postizanje optimalnih rezultata. Pulsirajući pokreti masažnih valjaka stimuliraju i opuštaju kožu za nježniju epilaciju.

- Ukoliko ste se navikli na osjećaj epilacije i preferirate brži način uklanjanja dlačica dodajte efikasnu kapicu (1b) na mjesto masažnog sistema (1a).

## 3 Epilacija nogu

Epilirajte noge od potkoljenice u smjeru prema gore. Kada epilirate iza koljena, držite nogu ravno ispruženu.

## 4 Epilacija podpazuha i bikini područja

Za ovu specifičnu upotrebu razvijen je poklopac za pazuh (8) kao opcioni dodatak koji se stavlja na glavu epilatora (2). Imajte na umu da su, posebno u početku, ove oblasti posebno osjetljive na bol. Zbog toga, preporučujemo vam da izaberete podešavanje brzine «I» za nekoliko prvih epilacija.

S ponavljanjem korištenja umanjit će se osjećaj boli. Za veću ugodnost pobrinite se da je dlaka optimalne dužine 2–5 mm. Prije epilacije temeljito očistite područje za epilaciju da otklonite ostatke (poput dezodoransa). Zatim pažljivo obrišite suhim peškirom. Kada se epilira područje pod pazuhom, držite podignutu ruku tako da je koža zategnuta i pomjerajte aparat u različitim smjerovima. Kako koža može biti više osjetljiva neposredno nakon epilacije, izbjegavajte korištenje iritantnih tvari kao što je dezodorans s alkoholom.

## Zaštita od pregrijavanja

Kao mjera sigurnosti, da bi izbjegli malo vjerovatan slučaj pregrijavanja aparata, može

se desiti da crvena lampica za pokazivanje prazne baterije svijetli 8 sekundi, a zatim se aparat automatski isključuje. U tom slučaju, vratite na poziciju «0» i pustite aparat da se ohladi.

## 5 Čišćenje glave epilatora

Prije čišćenja isključite aparat. Redovno čišćenje osigurava bolju učinkovitost.

### a Čišćenje četkicom:

Skinite kapicu i očistite je četkicom. Temeljito očistite pincete sa zadnje strane glave epilatora sa četkicom natopljenom u alkohol. Dok to radite, okrećite ručno dio sa pincetama. Ovaj metod čišćenja osigurava najbolje higijenske uvjete za glavu epilatora.

### b Čišćenje pod mlazom vode:

Poslije svake mokre epilacije, očistite aparat pod mlazom tekuće vode. Skinite kapicu. Držite aparat sa glavom epilatora pod mlazom tekuće vode. Zatim pritisnite tipku za otpuštanje (6) da skinete glavu epilatora (2). Temeljito protresite oboje, glavu epilatora i aparat, da biste bili sigurni da ste istresli sve ostatke vode. Ostavite oba dijela da se osuše. Prije ponovnog spajanja, provjerite da li su dijelovi u potpunosti suhi.

Za elektrospecifikacije, molimo pogledajte otštampano na posebnoj setu kablova. Specijalni set kablova automatski se prilagođava bilo kojem AC naponu u svijetu.

## Obavještenje o okolišu

Ovaj proizvod sadrži baterije na punjenje. U interesu zaštite okoline, molimo Vas da ne odlažete proizvod na kraju korištenja zajedno sa kućnim otpadom. Odlaganje možete izvršiti i u



Braunovom servisnom centru ili na odgovarajućim zbirnim mjestima koja postoje u Vašoj zemlji.

Podložno promjenama bez prethodne obavijesti

## Garancija

Odobravamo garanciju proizvoda 2 godine od datuma kupovine. Unutar garantnog perioda eliminisaćemo bilo koje greške na aparatu usljed grešaka u materijalu ili izradi, bez ikakve naknade, kao i popravku ili zamjenu kompletnog aparata u našoj diskreciji. Ova garancija se odnosi na sve zemlje koje uređajima snadbijeva Braun ili njegovi ovlašteni distributeri.

Ova garancija ne pokriva: oštećenja prilikom nepravilne upotrebe, normalnog trošenja ili korištenja, kao i nedostataka koje imaju zanemariv utjecaj na vrijednost ili korištenje aparata. Garancija ne vrijedi ako su popravke vršene kod neovlaštene osobe i ako nisu korišteni originalni rezervni dijelovi Brauna. Da biste dobili uslugu unutar garancijskog perioda, predajte ili pošaljite kompletan aparat zajedno sa računom u ovlašteni Braunov servisni centar za podršku korisnicima.



# Македонски

Нашите производи се создадени со цел да ги исполнат највисоките стандарди за квалитет, функционалност и дизајн. Се надеваме дека вистински ќе уживате употребувајќи го Braun Silk-épil 7 епилаторот.

Ве молиме внимателно да го прочитате упатството пред да го употребувате апаратот, и да го сочувате упатството за понатамошни консултации.

Braun Silk-épil 7 епилаторот е дизајниран на начин што успева многу ефикасно да ги отстранува несаканите влакна, нежно и лесно. Неговиот веќе докажан епилационен систем ги отстранува влакната од корен, оставајќи ја вашата кожа мазна со недели. Влакната кои подоцна растат, растат меки и нежни, и се разбира никогаш нема да изгледате неиздепилирани.

## Важно

- Од хигиенски причини не делете го овој апарат со други.
- Овој апарат оди во комбинација со специјален кабелски сет со интегриран Safety Extra Low Voltage адаптер. Не се разменувајте и не манипулирајте со ниеден дел од овој апарат, затоа што така има ризик од електричен шок.
-  Овој апарат е погоден за употреба при бањање или пак туширање. Од безбедносни причини смее да се употребува без кабелот да биде приклучен.
- Деца над 8 години и лица со намалени физички, сетилни или психички способности или лица кои немаат доволно искуство или знаење, може да го користат апаратот само под надзор и ако им се објасни како безбедно да го

користат и им е објаснета потенцијалната опасност. Не е дозволено деца да играат со апаратот. Деца над 8 години може чистат или одружаваат апаратот само кога се под надзор.

- Кога апаратот е вклучен, истиот не смее да дојде во контакт со влакната на вашата глава, со трепките итн., за да се заштитите од која било можна опасност или пак повреда, како и со цел да го заштитите вашиот апарат од тоа да се заглави или оштети.
- Никогаш не ја употребувајте епилационската глава без заштитата наменета за неа.

## Општи информации за епилирањето

Сите методи за отстранување на влакната од корен доведуваат до растење на поткожни влакна и иритација (на пример чешоње, неударност и зацрвенување на кожата) зависно од состојбата на кожата и влакната. Ова е нормална реакција и обично исчезнува брзо, но може да биде поинтензивно кога ги отстранувате влакната од корен првите неколку пати или доколку имате чувствителна кожа.

Доколку после 36 часа кожата сеуште е иритирана, ве советуваме да се консултирате со вашиот дерматолог.

Општо земено, реакцијата на кожата и чувството на болка исчезнуваат со постојана употреба на Silk-épil.

Во некои случаи воспалението на кожата се појавува доколку некоја бактерија навлезе во кожата (на пример, кога го лизгате апаратот по кожата). Длабинското чистење на епилационската глава пред употреба го минимализира ризикот од инфекција.

Доколку имате какви било сомнежи за употребата на овој апарат, ве молиме консултирајте дерматолог. Во следниве случаи би требало да консултирате дерматолог пред да го употребите апаратот:

- егземи, рани, воспалени кожни реакции како на пример фоликулит (загноени фоликули на влакната), проширени вени,
- околу младежите,
- намален имунитет на кожата, на пример дијабетис, за време на бременост, Рејнолдова болест, хемофилија, кандида или недоволен имунитет.

### Неколку корисни совети

Доколку претходно не сте употребувале епилатор, или ако не сте се епилирале подолг временски период, можеби ќе треба да помине кратко време додека кожата се адаптира на епилација. Неудобноста која ќе ја почувствувате на почетокот, ќе се редуцира со континуираната употреба, заради тоа што кожата се адаптира на овој процес.

Епилацијата е наједноставна и поудобна кога влакната се од 2 до 5мм долги. Доколку влакната се подолги, ви препорачуваме најпрво да се избричите и да ги издепилирате пократките влакненца, кои ќе подпораснат, што значи дека во овој случај, треба да се епилирате после првата или втората недела.

Доколку се епилирате првпат, препорачливо е да се епилирате од вечер, за да може да исчезне какво било црвенило за време на ноќта. За да ја опуштите кожата ви препорачуваме да нанесете хидратантна крема по епилацијата. Може да се случи да влакната кои израснуваат меки, да не ја пробријат

кожата и излезат на нејзината површина. Редовната употреба на масажни сунѓери (на пример по туширањето) или пак пилингот на мртвите фоликули го спречуваат внатрешното растење на влакната. Тоа се случува заради тоа што со пилингот се отстранува горниот слој на кожата и меките влакна можат да излезат на површината на кожата.

### Опис:

- 1a Високо фреквентен систем за масажа
- 1b EfficiencyPro cap
- 2 Епилациска глава
- 3 Лампа («smartlight»)
- 4 Систем за заклучување (4a)
- 5a Лампа за полнење
- 5b Лампа индикатор за слаба батерија
- 6 Копче за ослободување
- 7 Специјален сет за приклучување
- 8 Глава за отстранување на влакната под пазувите (само за модел 7381WD)

### Полнење

- Наполнете го апаратот пред употреба. За тој да ја има најдобрата изведба ви препорачуваме секогаш целосно да го наполните апаратот пред да го употребувате. Со употребата на специјалниот сет за приклучување, поврзете го апаратот во струја, но видете самиот апарат да е исклучен. Апаратот се полни околу еден час.
- Зеленото светло (5a), кое индицира дека апаратот се полни, светка кога епилаторот ќе биде целосно наполнет. Кога батеријата е целосно полна, светлото постојано свети. Кога апаратот е полн, употребете го без кабелот.
- Доколку свети црвеното светло (5b), повторно приклучете го апаратот во

струја со помош на специјалниот кабел, кој е задолжен за полнење.

- Целосно наполнетата батерија обезбедува дури до 40 минути безжично користење на апаратот.
- Употреба со вода (мокра епилација) може да го намали времето на епилација. Ви препорачуваме да го наполните апаратот по секоја употреба.
- Најдобрата температура за полнење, користење и складирање е помеѓу 15 °C и 35 °C. Доколку температурата е пониска или повисока од дозволената, полнењето може да трае подолго, додека пак безжичното полнење може да биде пократко.

## Подготвувајќи се за...

### ... употреба на суво

Вашата кожа мора да биде сува, немрсна и на неа да немате нанесено крема.

### ... употреба на мокро

Овој апарат може да се употребува на мокра кожа, дури и под млаз вода. Осигурајте се дека кожата е навистина навлажнета со цел да ги постигнете оптималните нежни движења на самиот апарат.

По секоја употреба со вода (мокра епилација), исчиштете го апаратот под млаз вода.

- Пред употреба, осигурајте се дека епилациската глава (2) е чиста.
- Осигурајте се дека епилациската глава оди заедно со заштитно капаче.
- За да ги смените заштитните капачиња, притиснете на нивните латерални ленти и извлечете ги.
- За да ги смените главите, притиснете на копчето за ослободување (6).

## Како да се епилирате

Главата за епилирање (2) се одликува со новата технологија Close-Grip која обезбедува дополнителна ефикасност особено кај кратките влакна. 40-те пинцети, се секогаш во контакт со кожата за да ги отстранат влакната што се мали како зрно песок. Благодарение на движењето, совршено се прилагодуваат на контурите на телото, за максимални резултати.

Високо фреквентниот систем за масажа (1a) ефикасно ја омекнува Вашата кожа за ултра нежна епилација.

Додатокот EfficiencyPro (1b) Ви обезбедува контакт со кожата за максимални резултати така што пинцетите ќе бидат оптимално позиционирани.

## 1 Вклучување

- Притиснете на едно од копчињата за ослободување и свртете го прекинувачот во насока на стрелките на часовникот за да ја одберете посакуваната брзина:  
«I» = екстра нежно  
«II» = екстра ефикасно
- Лампата индикатор веднаш светнува, штом апаратот е вклучен. Обезбедува одлична светлина, со тоа што ги открива и најмалите влакна, со што ви дава подобра контрола за усовершена епилациска ефикасност.

## 2 Како да управувате со епилаторот

- Оптегнете ја кожата секогаш кога се епилирате.
- Осигурајте се дека областа која ја епилирате преку масажните ролери е во контакт со вашата кожа.
- Осовините автоматски се адаптираат на контурите на вашата кожа.

- Управувајте со апаратот со бавни и континуирани движења без да правите притисок на кожата, движете се во правец обратен од правецот на растењето на влакната. Движете се во насока на копчето за вклучување / исклучување. Заради тоа што влакната можат да растат во различни насоки, може да биде од помош за движење на апаратот во различни насоки со цел да се постигнат оптималните резултати. Со тоа што масажните ролери прават пулсирачки движења, ја стимулираат и релаксираат кожата за понежна епилација.
- Доколку сте навикнати на чувството за време на епилирањето, и преферирате побрз начин за отстранување на влакната, прикачете ја EfficiencyPro cap (1b), со што ќе го замените масажниот систем (1a).

### 3 Епилација на нозе

Епилирајте ги вашите нозе од доле нагоре. Кога се епилирате позади коленото, ногата нека ви биде право истегната.

### 4 Под пазувите и препоните

За таа цел, додатокот за пазуви (8) е дизајниран како дополнителен додаток кој може да се стави на епилационата глава (2).

Ве молиме имајте во предвид дека на почетокот овие места се особено чувствителни на болка. Затоа, Ви препорачуваме да ја користите «!» брзина во текот на првите неколку епилациони процеси.

По неколкукратното користење на апаратот болката ќе исчезне. За да биде епилацијата поугодна, осигурајте се дека влакната ви се 2–5 мм долги.

Пред да се епилирате темелно исчистете ја областа, со цел да го отргнете од вас она што претходно сте го употребиле (на пример деодорант). Кога се епилирате под пазувите, држете ја раката крената за да може да ја истегнете кожата и за да можете да го движите апаратот во различни насоки. Заради тоа што кожата може да биде почувствителна по епилирањето, избегнувајте да употребувате иритирачки препарати како на пример деодоранси со алкохол.

### Заштита од прегорување

Како заштитна мерка, за да се избегне прегревање на апаратот, црвеното светло може да свети постојано 8 секунди, а потоа апаратот се исклучува автоматски. Во овој случај, свртете го прекинувачот на «0» и оставете го апаратот да се излади.

### 5 Чистење на епилациската глава

Пред чистењето, исклучете го апаратот. Редовното чистење на апаратот обезбедува подобра изведба.

#### a Чистење на четката:

Отстранете го капачето, и исчистете го. Темелно исчистете ги пинцетите од внатрешната страна на епилациската глава со четка која претходно сте ја натопиле во алкохол. Додека ја чистите главата, рачно вртете го и делот со пинцетите. Овој метод на чистење Ви обезбедува најдобри хигиенски услови за одржување на епилациската глава.

#### b Чистење под млаз вода:

По секоја употреба со вода (мокра епилација), исчистете го апаратот под млаз вода. Отстранете го капачето.

Поставете ја епилациската глава под млаз вода. Потоа притиснете го копчето за ослободување (6) со цел да ја отстраните епилациската глава (2). Темелно истресете ги и епилациската глава и апаратот за да го исцедите остатокот од водата. Оставете ги двата дела да се исушат. Пред да ги споите осигурајте се дека се комплетно суви.

За електричните спецификации, Ве молиме видете ја ознаката на полначот. Посебниот кабелски сет автоматски се адаптира на AC струен напон.

## Белешка за животната средина

Овој производ употребува обновливи батерии. Во интерес на животната средина, ве молиме не фрлајте ниеден од производите во отпадоците од домаќинството, кога ќе му помине животниот век. Отпадокот може да заврши во сервисниот центар на Braun или пак на одредени места, каде фрлањето на овие отпадоци е овозможено од државата.



Предмет на промена без известување.

## Гаранција

2 годишна гаранција за производот од датумот на купување. Во периодот од времетраењето на гаранцијата, доколку се појават дефекти на самиот апарат, бесплатно ќе ги отстраниме или поправиме/замениме истите во целост. Оваа гаранција важи во секоја држава каде апаратите се дистрибуирани од страна на Braun или нивниот назначен дистрибутер.

Оваа гаранција не важи доколку: апаратот е оштетен поради неправилно користење, при редовна употреба или појава на недостатоци кои незначително влијаат на вредноста на самиот апарат. Гаранцијата престанува да важи доколку поправките се направени од страна на неовластени лица или не се користени оригинални Braun делови за нивна замена.

За да добиете соодветен сервис, во периодот на времетраењето на гаранцијата, доставете го или испратете го апаратот, заедно со сметката до овластените сервисни центри на Braun.

# Български

Нашите продукти са създадени да съответстват на най-високите стандарти за качество, функционалност и дизайн. Надяваме се, че ще използвате Braun Silk-épil 7 с удоволствие.

Моля, прочетете внимателно указанията преди да използвате уреда.

Уредът Braun Silk-épil 7 е предназначен за отстраняване на нежелани косъмчета, колкото е възможно по-ефикасно, нежно и лесно. Неговата доказана система за епилация отстранява косъмчетата с корена, като кожата остава гладка в продължение на седмици. Тъй като косъмчетата, които израстват отново са фини и нежни, няма да ви израстват повече груби такива.

## Важно

- С оглед на добрата хигиена не използвайте уреда заедно с други лица.
- Този уред е придружен от специален кабелен комплект за хрананване, в който има вградена Safety Extra Low Voltage (система за защита при ниско напрежение). Не подменяйте и не заменяйте неговите части. В противен случай, съществува риск от токов удар.



Този уред е подходящ за употреба във ваната или под душа. С оглед на безопасността, използвайте уреда без кабел.

- Деца до 8 годишна възраст и лица с ограничени физически, сетивни или умствени възможности или липса на познания и опит могат да използват този уред само под контрола на компетентно лице и инструктаж за безопасна употреба и разбирание за възможните опасности. Децата не трябва да си играят с този уред. Почистването и потребителската поддръжка на уреда не трябва да се извършват от деца, освен ако не са над 8 годишна възраст и под наблюдение.
- Когато е включен, уредът не трябва да бъде в контакт с Вашата коса, мигли, панделки и др., за да се предотврати опасността от нараняване, както и за да се предотврати блокирането или повреждането на уреда.
- Никога не ползвайте епилиращата глава (2) без накрайник.

## Основна информация за епилацията

Всички методи за отстраняване на косъмчетата с корена могат да доведат до появата на косъмчета, които растат навътре и дразнене (например сърбеж, дискомфорт и зачервяване на кожата) в зависимост от състоянието на кожата

и косъмчетата. Това е нормална реакция и би следвало бързо да изчезне, но може да се прояви по-изразено, ако отстранявате косъмчета с корените първите няколко пъти или ако имате чувствителна кожа.

Ако след 36 часа кожата ви все още е раздразнена, препоръчваме ви да се обърнете към лекар. Обикновено, реакцията на кожата и чувството за болка намаляват значително с продължителното използване на Silk-épil.

В някои случаи може да се появи възпаление на кожата, ако в кожата проникнат бактерии (например при плъзгането на уреда по кожата). Чрез почистване на епилиращата глава преди всяко използване можете да намалите до минимум риска от инфекция.

Ако имате съмнения за използването на уреда, моля, обърнете се към вашия лекар. В случаите, посочени по-долу, уредът трябва да се използва само след консултация с лекар:

- Екзема, рани, реакции на възпаления на кожата, като фоликулит (гнойни фоликули на космите) и разширени вени.
- Около бенки.
- Мален имунитет на кожата, при диабет, бременност, болест на Raynaud, хемофилия или имунен дефицит.

### **Някои полезни съвети**

В случай, че никога не сте използвали епилатор или ако не сте се епилирали дълго време, може да отнеме известно време, докато кожата ви се адаптира към епилицията. Първоначално изпитвания дискомфорт значително намалява при

продължително използване и броят на косъмчетата за отстраняване намалява с времето и с адаптирането на кожата към процеса.

Епилицията е по-лесна и по-приятна при оптимална дължина на косъмчетата 2–5 мм. Ако косъмчетата ви са по-дълги, препоръчваме първо да ги избърснете и след това да епилирате по-късите, пораснали отново косъмчетата след 1 или 2 седмици.

В началото, препоръчваме епилицията да става вечер, така че евентуалното зачервяване да изчезне през нощта. Препоръчваме ви след епилиция да нанесете овлажняващ крем за успокояване на кожата.

Фините косъмчетата, които израстват отново не могат да се покажат на повърхността на кожата. Редовното използване на масажни гъби (напр. след вземане на душ) или ексфолиращ пилинг предотвратяват растящите навътре косъмчета, като нежното триене отстранява горния слой на кожата и косъмчетата могат да израстат на повърхността на кожата.

### **Описание**

- 1a Високочестотна система за масаж
- 1b Приставка EfficiencyPro
- 2 Епилираща глава
- 3 «smartlight»
- 4 Превключвател с бутони за блокиране
- 5 a Светлинен индикатор при зареждане
- 5 b Светлинен индикатор за изтощена батерия
- 6 Бутон за освобождаване
- 7 Специален кабелен комплект
- 8 Приставка за епилиция под мишиците (не за всички модели)

## Зареждане

- Преди употреба, заредете уреда. За най-добри резултати Ви препоръчваме винаги да използвате уреда когато е напълно зареден. Посредством специалния кабел включете уреда в електрическата мрежа (епилаторът да е изключен). Времето за зареждане е приблизително 1 час.
- Зелената лампичка за зареждане (5a) мига, за да индикира, че епилаторът се зарежда. Когато батерията е напълно заредена, лампичката свети постоянно. Използвайте напълно заредения уред без кабел.
- Когато червената лампичка (5b), която показва, че батерията е изтощена, мига, включете уреда в електрическата мрежа посредством специалния кабел, за да го заредите.
- Напълно зареденият уред издържа до 40 минути употреба без кабел.
- Употреба на уреда в мокра среда може да намали продължителността на работа. Препоръчваме да презаредите уреда след всяка употреба.
- Най-добрият температурен диапазон за зареждане, употреба и съхранение на уреда е между 15 °C и 35 °C. Ако температурата се намира в голяма степен извън специфицираните граници, времето за зареждане може да бъде удължено, докато времето за употреба на батерии може да бъде намалено.

## Подготовка за ...

### ... употреба върху суха кожа

Кожата ви трябва да бъде суха без нанесени кремове или масла.

### ... употреба върху мокра кожа

Можете да използвате уреда върху мокра

кожа, дори под течаща вода. Уверете се, че кожата е наистина влажна, за да постигнете максимално благоприятни условия за плъзгане на уреда върху повърхността на Вашата кожа. След всяка употреба в мокра среда, почистете уреда под течаща вода.

- Преди да използвате уреда се уверете, че главата за епиляция е чиста.
- Винаги проверявайте дали върху главата за епиляция (2) е поставен накрайник (1).
- За да смените накрайника натиснете оребрените им части отстрани и издърпайте.
- За да смените главата, натиснете бутоните за освобождаване (6).

## Как да епилираме

Епилиращата глава (2) предлага новата технология «Близък захват», гарантираща допълнителна ефективност, особено при късите косъмчета: 40 броя пинсети винаги се намират в близък допир с кожата за отстраняване дори на косъмчета с височина на песъчинка. Благодарение на шарнирната функция, главата идеално се адаптира към контурите на тялото, за максимално щателна епиляция.

Високофрековата система за масаж (1a) ефективно успокоява кожата Ви за свръх-нежна епиляция.

Приставката EfficiencyPro /Професионална ефективност/ (1b) за бърза епиляция гарантира максимален допир с кожата, при непрекъснато оптимално позициониране на пинсетите.

### 1 Включване

- Натиснете бутоните на блокировката и завъртете превключвателя по



посока на часовниковата стрелка за избор на предпочитана настройка за скорост:

«I» = екстра нежна

«II» = екстра ефективна

- Системата «smartlight» светва незабавно и свети, докато уредът е включен. Тя възпроизвежда условия, наподобяващи дневна светлина, като по този начин се виждат дори и най-късите косъмчета и по този начин осигурява по-добър контрол за по-ефикасна епилация.

## 2 Как да движим уреда

- Винаги опъвайте кожата, когато епилирате.
- Епилиращата част между масажирщите ролери (1a) трябва винаги да бъде в контакт с кожата Ви.
- Подвижните краища незабавно се приспособяват към контура на кожата Ви.
- Плъзгайте уреда бавно с непрекъснати движения, без да натискате срещу растежа на косъмчетата и по посока на превключвателя. Тъй като косъмчетата могат да израстват в различни посоки, може да бъде от полза да насочвате уреда в различни посоки с цел постигане на оптимални резултати. Пулсиращите движения на масажирщите ролери стимулират и отпускат кожата за по-нежна епилация.
- Ако сте привикнали към усещането при епилация и търсите по-бърз начин за ефективно отстраняване на косъмчетата, вместо системата с масажирщи ролери (1a) поставете приставката EfficiencyPro (1b).

## 3 Епилация на краката

Епилирайте краката отдолу нагоре.

Когато епилирате зад колената, дръжте краката изпънати.

## 4 Епилация на подмишниците и бикин зоната

За извършване на тази специфична епилация, приставката за епилация под мишниците (8) е разработена като опционално приспособление подлежащо на поставяне върху Епилиращата глава (2).

Моля обърнете внимание, че особено в началото, тези зони са доста чувствителни на болка. Поради това, препоръчваме да изберете настройка за скорост «I» през първите няколко процеса на епилация.

За по-голям комфорт използвайте при косъмчетата с оптимална дължина от 2–5 мм.

Преди епилация, почистете основно съответните части, за да отстраните остатъци (като дезодорант). Когато епилирате подмишниците, дръжте ръката изправена нагоре, така че кожата Ви да бъде опъната и движете уреда в различни посоки. Тъй като кожата може да е почувствителна непосредствено след епилация, избягвайте използването на дразнещи субстанции, например дезодоранти с алкохол.

## Предпазване от прегряване

Функцията за безопасност цели избягването на малко вероятното прегряване на уреда. Понякога може червеният светлинен индикатор за нисък заряд на акумулатора да свети без прекъсване в продължение на 8 секунди и след това уредът се изключва автоматично.

В подобен случай, завъртете превключвателя обратно в положение «0» и оставете уреда да се охлади.

## 5 Почистване на епилиращата глава

След употреба изключете уреда.

Редовното почистване е гаранция за по-добра работа.

### a Почистване с четка

Свалете използваната приставка и я почистете с четката.

Почистете старателно пинсетите в задната страна на епилиращата глава с четка потопена в алкохол като въртите ръчно цилиндъра. Този метод на почистване осигурява най-добрите хигиенни условия за съхраняване на главата за епилация.

### b Почистване под течаща вода

След всяка употреба в мокра среда, почистете уреда под течаща вода.

Свалете накрайника. Поставете главата за епилация под водната струя.

Натиснете бутоните за освобождаване (6), за да свалите главата за епилация. Изтръскайте хубаво главата за епилация и уреда, за да се уверите, че в тях не е останала вода. Оставете двете части да изсъхнат. Преди да ги сглобите проверете дали са напълно сухи.

Ел. спецификациите са отпечатани върху специалния кабелен комплект.

Специалният кабелен комплект се адаптира автоматично към ел. напрежението във всяка страна в света.

## Опазване на околната среда

- С цел опазване на околната среда, когато приключи употребата на продукта, отпадъкът, който се образува, се изхвърля разделно, в специално отредените за това контейнери, сборни пунктове или сервизния център на Braun.
- Забранява се изхвърлянето му в контейнери за смесени битови отпадъци, защото може да съдържа тежки метали, трудно разградими огнеупорни материали и др. вещества, които са опасни и с трайни последствия за околната среда.
- Потърсете информация за възможна повторна употреба или друг начин за оползотворяване на излязлото от употреба електрическо и електронно оборудване.
- Този продукт съдържа акумулаторна литиево-йонна батерия. След приключване на употребата им, батериите стават опасни и могат да причинят дразнене, дихателни проблеми и др. Те съдържат тежки метали и опасни химикали, които замърсават почвата и водите и носят трайни последици за околната среда.



## Гаранция

Нашите продукти са с гаранция 2 години, считано от датата на покупката. В рамките на гаранционния срок безплатно се отстраняват дефектите в материалите и производството чрез поправка, смяна на части или целия уред, по преценка на сервизния център. Тази гаранция се признава във всички страни, където Braun и неговият изключителен дистрибутор

продават този уред и няма ограничение за внос или официална разпоредба не забранява да се извърши предвиденото гаранционно обслужване.

Гаранцията не покрива: повреди от неправилна употреба (работа при неподходящо напрежение, включване в неподходящ източник на електрически ток, счупване); износване и незначителни дефекти, които не пречат на нормалната работа на уреда. Гаранцията не се признава при поправка на уреда от неоторизирани лица или ако не са използвани оригинални резервни части на Braun.

Гаранцията е валидна при правилно попълнени: дата на покупката, печат и подпис в гаранционната карта.

За всички рекламации, възникнали в гаранционния срок, изпратете уреда както и гаранционната му карта в най-близкия сервиз на Braun. За справки 0800 11 003 – национален телефон на БГ сервиз без увеличение на телефонната услуга или [www.bgs.bg](http://www.bgs.bg).

# Русский

## Руководство по эксплуатации

Наши товары созданы в соответствии с высочайшими стандартами качества, функциональности и дизайна.

Мы надеемся, что Вам понравится использовать эпилятор Braun Silk-épil 7.

Пожалуйста, внимательно прочитайте данное руководство по эксплуатации перед использованием прибора.

Braun Silk-épil 7 делает удаление нежелательных волосков максимально эффективным, мягким и простым. Его эпилирующая система удаляет волоски с корнем, оставляя кожу гладкой на несколько недель. А вновь появившиеся волоски станут мягкими и тонкими.

### Важно:

- В целях соблюдения гигиены не передавайте прибор другим людям.
- Этот прибор оснащен специальным шнуром с безопасным низковольтным блоком питания. Не извлекайте его и не вскрывайте, иначе возникнет опасность поражения током.
-  Этот прибор пригоден для использования в ванне или под душем. Для Вашей безопасности он может быть использован только без провода.
- Данный прибор может использоваться детьми в возрасте от 8 лет и лицами с ограниченными физическими, сенсорными или умственными возможностями или лицами, не имеющими достаточного опыта и знаний, только если они находятся под присмотром или получили необходимые инструкции по безопасному использованию прибора и понимают сопряженные с применением последнего риски. Детям нельзя использовать

прибор в качестве игрушки. Дети могут производить чистку и осуществлять пользовательское техническое обслуживание, только если они старше 8 лет и находятся под присмотром.

- Во время работы прибор никогда не должен контактировать с волосами на голове, бровями во избежание какой-либо травмы, а также для предотвращения блокировки или повреждения прибора.
- Не используйте эпилятор без насадок на эпилирующую головку.

### Общая информация по эпиляции

Все методы удаления волос с корнем могут привести к врастанию волосков под кожу и раздражению (например, зуд, дискомфортные ощущения или покраснение кожи) в зависимости от состояния кожи и волос. Это нормальная реакция, которая должна быстро пройти, но она может быть и более сильной, если Вы удаляете волосы впервые или если у Вас чувствительная кожа.

Если после 36 часов кожа все еще раздражена, мы рекомендуем Вам обратиться к врачу. Обычно кожная реакция и дискомфортные ощущения значительно уменьшаются при повторном использовании Silk-épil.

В некоторых случаях может возникнуть воспаление в результате проникновения бактерий в кожу, например, при скользящем использовании эпилятора по коже. Тщательное очищение эпилятора перед каждым использованием уменьшит риск инфицирования.

Если у Вас есть какие-либо сомнения по поводу использования эпилятора, пожалуйста, проконсультируйтесь со

своим врачом. В следующих случаях этот прибор должен использоваться только после предварительной консультации с лечащим врачом:

- экзема, раны, реакция воспаленной кожи как фолликулит (гнойные фолликулы волос) и варикозное расширение вен,
- родинки, пониженный иммунитет кожи, например, сахарный диабет, во время беременности, болезнь Рейно,
- гемофилия или иммунодефицит.

### Некоторые полезные советы

Эпиляция осуществляется легче и более комфортно, когда волосы имеют длину 2–5 мм. Если волосы длиннее мы рекомендуем предварительно подрезать их до этой длины.

Проводя эпиляцию в первый раз, делайте это вечером, чтобы любое возможное покраснение могло исчезнуть за ночь. Для расслабления кожи мы рекомендуем нанести увлажняющий крем после эпиляции.

Тонкие волоски, которые вновь вырастают, могут не прорасти на поверхность кожи. Регулярное использование массажных губок (например, после душа) или пилинг помогают предотвратить врастание волос, так как нежная чистка удаляет верхний слой кожи и тонкие волоски могут появиться на поверхности кожи.

### Описание и комплектность

- 1a Высокочастотная массажная система
- 1b Насадка EfficiencyPro cap
- 2 Эпилирующая головка
- 3 Подсветка «smartlight»
- 4 Кнопка включения

- 5a Индикатор достаточного заряда аккумулятора
- 5b Индикатор недостаточного заряда аккумулятора
- 6 Кнопка высвобождения эпилирующей головки
- 7 Шнур
- 8 Насадка для эпиляции чувствительных участков тела (не для всех моделей)

### Зарядка эпилятора

- Перед использованием зарядите эпилятор. Для лучшего результата мы рекомендуем использовать эпилятор после полной его зарядки. Вставьте шнур и подключите выключенный прибор к розетке. Время зарядки – 1 час.
- Мигающий зеленый индикатор (5a) показывает процесс зарядки. Полный заряд аккумулятора определяется по постоянно горящему немигающему индикатору. После зарядки используйте эпилятор без провода.
- Когда загорится красный индикатор недостаточного заряда аккумулятора (5b), подключите прибор к сети для подзарядки.
- Полный заряд аккумулятора обеспечивает до 40 мин непрерывной автономной работы эпилятора.
- Использование прибора в воде может уменьшить время работы. Мы рекомендуем подзаряжать прибор после каждого использования.
- Наиболее подходящий диапазон температур для зарядки, использования и хранения прибора составляет от 15 °C до 35 °C. В случае если температура значительно отличается от рекомендуемой, время зарядки может увеличиться, а время автономной работы может уменьшиться.

## Подготовка для ...

### ... использования на сухой коже

Кожа перед эпиляцией должна быть сухой и чистой.

### ... использования в душе и ванне

Прибор может использоваться для эпиляции на влажной коже даже под проточной водой. Убедитесь, что Ваша кожа достаточно влажная для оптимального скольжения при эпиляции.

После каждого использования прибора для эпиляции в ванне или под душем очищайте его под проточной водой.

- Перед использованием эпилятора убедитесь, что эпилирующая головка (2) чистая.
- Всегда надевайте на эпилирующую головку массирующую насадку (1).
- Чтобы сменить насадку, нажмите на боковые ребра.
- Чтобы сменить эпилирующую головку, нажмите кнопку высвобождения эпилирующей головки (6).

## Как проводить эпиляцию

Эпилирующая головка (2) оснащена новой технологией Close-Grip Technology для обеспечения эффективности эпиляции особенно при удалении коротких волосков: 40 пинцетов всегда находятся в плотном контакте с кожей для удаления даже самых коротких волосков. Для максимальной тщательности плавающая головка идеально повторяет контуры тела. Высокочастотная массажная система (1a) расслабляет кожу, способствуя максимально нежной эпиляции. Насадка EfficiencyPro cap (1b) помогает держать эпилятор в оптимальном положении к поверхности кожи и обеспечивает идеальный результат эпиляции.

## 1 Включение

- Нажмите на один из и блокирующих ключей и поверните переключатель по часовой стрелке для выбора предпочтительной для вас скорости: «I» = максимально мягкая «II» = максимально эффективная
- Подсветка «smartlight» загорается и работает непрерывно пока прибор работает. Яркий дневной свет позволяет увидеть даже самые тонкие волоски, делая эпиляцию максимальной эффективной.

## 2 Как правильно держать эпилятор

- Немного натяните кожу на эпилируемом участке.
- Убедитесь, что эпилирующая головка между массажными роликами плотно соприкасается с кожей.
- Плавающая массирующая насадка точно следует контурам тела в процессе эпиляции.
- Медленно без надавливания ведите эпилятор в направлении против роста волос. Поскольку волосы могут расти в различных направлениях, можете проводить эпилятором в разных направлениях. Пульсирующие движения массажных роликов расслабляют кожу до и после прохождения эпилирующей головки.
- Если Вы используете эпилятор уже не первый раз, можете снять массажные ролики (1a) и надеть насадку EfficiencyPro cap (1b) для ускорения процесса эпиляции.

## 3 Эпиляция ног

Производите эпиляцию ног снизу вверх по голени. Держите ногу вытянутой во время эпиляции с обратной стороны.

#### 4 Эпиляция подмышками и в зоне бикини

Для эпиляции подмышками и в зоне бикини была разработана специальная насадка (8), устанавливаемая на эпилирующую головку (2).

Следует учитывать, что, особенно в начале, эти зоны особенно чувствительны, поэтому мы рекомендуем выбрать скорость «I» для нескольких первых процедур проведения эпиляции.

При повторном использовании чувствительность кожи уменьшится. Для максимального комфорта эпиляции, длина волосков должна быть 2–5 мм. Перед эпиляцией тщательно очистите данные области, чтобы удалить остатки дезодоранта. Затем, промакивающими движениями, чтобы избежать раздражения, осушите кожу полотенцем. При эпиляции подмышечной впадины руку необходимо держать вытянутой вверх для того, чтобы кожа была натянутой.

После эпиляции кожа особенно чувствительна, поэтому избегайте использовать любые раздражающие вещества, такие как дезодоранты, содержащие алкоголь.

#### Защита от перегревания

Во избежание перегревания предусмотрена функция автоматического выключения прибора после 8 секунд постоянного горения красного индикатора. В этом случае поверните переключатель назад в положение «0» и позвольте прибору остыть.

#### 5 Чистка эпилирующих головок

После эпиляции выньте эпилятор из розетки и прочистите эпилирующую головку.

#### а Очистка щеточкой:

Снимите используемую насадку, а затем очистите ее с помощью щеточки. Для очистки пинцетов используйте щеточку, смоченную спиртом. Очистите пинцеты с помощью щеточки с тыльной стороны эпилирующей головки, поворачивая барабан вручную. После очистки наденьте выбранную Вами насадку обратно на эпилирующую головку.

#### б Очистка под проточной водой:

После каждого использования прибора для эпиляции в ванне или под душем очищайте его под проточной водой. Снимите используемую насадку. Поверните эпилятор эпилирующей головкой под струю воды. Затем нажмите кнопку высвобождения эпилирующей головки (6). Промойте ее. Встряхните эпилятор и эпилирующую головку, чтобы избавиться от капель на поверхности. Положите обе части эпилятора на просушку. Перед использованием убедитесь, что все детали высохли.

Шнур рассчитан на международный стандарт напряжения сети переменного тока.

В изделие могут быть внесены изменения без объявления.



Электрический эпилятор, тип 5377 с сетевым блоком питания тип 5210.

Произведено в Германии для Braun GmbH, Frankfurter Strasse 145, 61476, Kronberg, Germany/Германия.

**RU:** Импортер/Служба потребителей:  
ООО «Проктер энд Гэмбл  
Дистрибьюторская Компания», Россия,  
125171, Москва, Ленинградское шоссе,  
16А, стр.2.  
Тел. 8-800-200-20-20.

**BY:** Импортер: ООО «Электросервис и  
Ко», Беларусь, 220012, г. Минск, ул.  
Чернышевского, 10А, к. 412А3. Сервисный  
центр: ООО «Катрикс», Беларусь, 220012,  
г. Минск, ул. Чернышевского, 10А, к.409.

Использованное устройство не должно выбрасываться с общими отходами или мусором. Пожалуйста, утилизируйте их через центр обслуживания Braun или через соответствующий специализированный пункт сбора (при наличии в вашем регионе).



По вопросам выполнения гарантийного или послегарантийного обслуживания, а также в случае возникновения проблем при использовании продукции, просьба связываться с Информационной Службой Сервиса BRAUN по телефону 8 800 200 2020.

Для определения года изготовления см. трехзначный код на изделии в месте разъема: первая цифра = последняя цифра года, последующие 2 цифры = порядковый номер недели года производства. Например, код «345» означает, что продукт произведен в 45-ю неделю 2013 года.

Гарантийный срок/Срок службы 2 года.

## Гарантийные обязательства BRAUN

Для всех изделий мы даем гарантию на два года, начиная с момента приобретения изделия.

В течение гарантийного периода мы бесплатно устраним путем ремонта, замены деталей или замены всего изделия любые заводские дефекты, вызванные недостаточным качеством материалов или сборки.

В случае невозможности ремонта в гарантийный период изделие может быть заменено на новое или аналогичное в соответствии с законом «О защите прав потребителей».

Гарантия обретает силу, только если дата покупки подтверждается печатью и подписью дилера (магазина) на последней странице оригинального руководства по эксплуатации BRAUN, которая является гарантийным талоном. Эта гарантия действительна в любой стране, в которую это изделие поставляется фирмой BRAUN или назначенным дистрибьютором, и где никакие ограничения по импорту или другие правовые положения не препятствуют предоставлению гарантийного обслуживания.

Гарантия не покрывает повреждения, вызванные неправильным использованием (см. также список ниже) и нормальным износ деталей (например, сетки и режущего блока) в процессе эксплуатации изделия. Эта гарантия теряет силу, если ремонт производился не уполномоченным на то лицом, и если использованы не оригинальные детали BRAUN.

В случае предъявления рекламации по условиям данной гарантии, передайте изделие целиком вместе с гарантийным талоном в любой из центров сервисного обслуживания BRAUN.



Все другие требования, включая требования возмещения убытков, исключаются, если наша ответственность не установлена в законном порядке. Рекламации, связанные с коммерческим контрактом с продавцом не попадают под эту гарантию.

Изделия BRAUN изготовлены в соответствии с высокими требованиями европейского качества. При бережном использовании и при соблюдении правил по эксплуатации, приобретенное Вами изделие BRAUN, может иметь значительно больший срок службы, чем срок установленный в соответствии с Российским законом.

### **Случаи, на которые гарантия не распространяется:**

- дефекты, вызванные форс-мажорными обстоятельствами;
- использование в профессиональных целях;
- нарушение требований руководства по эксплуатации;
- неправильная установка напряжения питающей сети (если это требуется);
- внесение технических изменений;
- механические повреждения;
- повреждения по вине животных, грызунов и насекомых (в том числе случаи нахождения грызунов и насекомых внутри приборов);
- для приборов, работающих от батареек,
  - работа с неподходящими или истощенными батарейками, любые повреждения, вызванные истощенными или текущими батарейками (советуем пользоваться только предохраненными от вытекания батарейками);
- для бритв – смятая или порванная сетка.

в сервисный центр для гарантийного ремонта. После проведения ремонта Гарантийным Талоном будет являться заполненный оригинал Листа выполнения ремонта со штампом сервисного центра и подписанный потребителем по получении изделия из ремонта. Требуется предоставления даты возврата из ремонта, срок гарантии продлевается на время нахождения изделия в сервисном центре.

Внимание! Оригинальный Гарантийный Талон подлежит изъятию при обращении

# Українська

## Керівництво з експлуатації

Наші вироби розроблені відповідно до найвищих стандартів якості, функціональності та дизайну. Ми сподіваємось, що Вам сподобається користуватися Вашим Braun Silk-épil 7.

Просимо уважно прочитати керівництво з експлуатації до застосування цього приладу та зберігати її для подальшого використання.

Braun Silk-épil 7 розроблений для видалення небажаного волосся так ефективно, ніжно та просто, наскільки це можливо. Доведено, що епіляційна система видаляє волосся у коренів, залишаючи вашу шкіру гладенькою на декілька тижнів. Оскільки волосся, що виростає знову, стає тоншим та ніжнішим, щетини більше не буде.

## Важливі зауваження

- З гігієнічних причин не дозволяйте іншим особам користуватися цим приладом.
- Цей прилад оснащений спеціальним шнуром з інтегрованим джерелом живлення низької напруги за умовами безпеки. Не замінюйте та не регулюйте жодну його деталь. Інакше може виникнути ризик ураження електричним струмом.



- Цей прилад придатний для використання у ванній або в душі. Для Вашої безпеки їм треба користуватися, не підключаючи до електромережі.
- Цей пристрій можуть використовувати діти віком від 8 років і старше та особи з обмеженими фізичними, сенсорними та розумовими можливостями або у яких відсутній досвід та знання відносно

поводження з такою технікою за умови, що їм було надано інструкції щодо безпечного застосування пристрою і вони усвідомлюють пов'язані з цим ризики. Діти не повинні гратися з пристроєм. Очищення та обслуговування не повинно проводитись дітьми за виключенням тих, які старше 8 років і знаходяться під наглядом дорослих.

- При ввімкненні ніколи не слід торкатися приладом волосся на голові, вії, стрічок, тощо, для запобігання будь-яких травм, а також блокування або пошкодження приладу.
- Ніколи не використовуйте епіляційну голівку без насадки.

## Загальна інформація стосовно епіляції

Всі методи для видалення волосся у коренів можуть привести до вrostання волосся та до подразнення (наприклад, свербіння, дискомфорт та почервоніння шкіри), в залежності від стану шкіри та волосся.

Ця реакція є нормальною та має швидко зникнути, але може бути сильнішою, якщо Ви видаляєте волосся у коренів вперше, або якщо у Вас чутлива шкіра.

Якщо через 36 годин на шкірі все ще проявляються ознаки подразнення, ми рекомендуємо Вам звернутися до лікаря. В цілому, реакція шкіри та відчуття болю починає значно зменшуватись при повторному використанні Silk-épil.

У деяких випадках може проявлятися подразнення шкіри, якщо бактерії проникають у шкіру (наприклад, під час руху приладу по шкірі). Ретельне очищення епіляційної голівки перед кожним використанням мінімізує ризик потрапляння інфекції.

Якщо ви маєте будь-які сумніви стосовно використання цього приладу, просимо порадитись з лікарем. У наступних випадках цим приладом слід користуватися тільки після попередньої консультації з лікарем:

- екзема, рани, реакції запаленої шкіри, як, наприклад, фолікуліт (гнійний фолікул волосся) та варикозні вени,
- Круглі родимки, зменшений імунітет шкіри, наприклад, цукровий діабет, період вагітності, хвороба Рейно,
- Гемофілія, кандиди або імунодефіцит.

### Деякі корисні поради

Якщо Ви не використовували епілятор раніше або якщо Ви не видаляли волосся впродовж тривалого періоду часу, для Вашої шкіри потрібен деякий час для адаптації до епіляції. Дискомфорт, який Ви відчуваєте на початку, значно зменшиться при повторному використанні, оскільки шкіра пристосовується до процесу.

Епіляція стає легшою та зручнішою, коли волосся має оптимальну довжину 2–5 мм. Якщо волосся довше, ми рекомендуємо Вам поголити спочатку волосся та видаляти вже коротші, нові волоски через 1 або 2 тижня.

При першій епіляції, доцільно видаляти волосся ввечері для того, щоб почерво-ніння зникло за ніч. Для розслаблення шкіри ми рекомендуємо наносити зво-ложуючий крем після епіляції.

Тонке волосся, яке повторно росте, щільно прилягає до шкіри. Регулярне використання масажних губок (наприклад, після прийняття душу) або відлущуваль-ного пілінгу допомагає запобігати вросан-ню волосся, оскільки ніжний пілінг допома-

гає видалити верхній шар шкіри та тонке волосся може прорости через поверхню шкіри.

## Опис та комплектність

- 1a Високочастотна система масажу
- 1b Насадка EfficiencyPro cap
- 2 Епіляційна голівка
- 3 Функція «smartlight»
- 4 Перемикач з кнопками блокування
- 5a Індикатор заряду
- 5b Індикатор найменшого заряду
- 6 Кнопка вимкнення
- 7 Спеціальний шнур
- 8 Насадка для епіляції чутливих ділянок тіла (не для всіх моделей)

### Зарядка епілятора

- Перед використанням зарядіть епілятор. Для кращого результату ми рекомендуємо використовувати епілятор після повної зарядки. Вставте шнур та підключіть вимкнений прилад до розетки. Час зарядки – близько однієї години.
- Зелений індикатор (5a), що блимає, показує процес зарядки. Повний заряд акумулятора визначається по постійно увімкненому індикатору. Після зарядки використовуйте епілятор, не підключаючи до мережі.
- Коли увімкнеться червоний індикатор недостатнього заряду акумулятора (5b), підключіть прилад до мережі для підзарядки.
- Повний заряд акумулятора забезпечує до 40 хв. безперервної автономної роботи епілятора.
- Використання приладу у воді може зменшити час його роботи. Ми рекомендуємо підзаряджати прилад після кожного використання.

- Найкращий діапазон температур для зарядки, використання і зберігання приладу складає від 15 °С до 35 °С. У випадку, якщо температура значно відрізняється від цих меж, час зарядки може бути довшим і при цьому час автономної роботи може зменшитись.

## Підготовка до ...

### ... використання на сухій шкірі

Ваша шкіра має бути сухою без залишків жиру або крему.

### ... використання в душі та ванній

Прилад може використовуватися для епіляції на вологій шкірі навіть під проточною водою. Переконайтеся, що Ваша шкіра досить волога для оптимального руху при епіляції.

Після кожного використання приладу для епіляції в ванні або в душі, очищуйте його під проточною водою.

- Перед використанням завжди переконайтеся в чистоті епіляційної голівки (2).
- Завжди впевнюйтеся в тому, що епіляційна голівка має насадку.
- Для зміни насадок натисніть на їхні поперечні кріплення та зніміть їх.
- Для зміни головок натисніть на кнопку вимкнення (6).

## Процес епіляції

Епіляційна голівка (2) оснащена новою технологією Close-Grip Technology для забезпечення ефективності епіляції особливо при видаленні коротких волосків: 40 піньетів завжди знаходяться в щільному контакті зі шкірою для видалення навіть найкоротших волосків. Для максимальної ефективності плаваюча

голівка ідеально повторює контури тіла. Високочастотна система масажу (1a) допомагає розслабити шкіру, сприяючи максимально ніжній епіляції.

Насадка EfficiencyPro cap (1b) для швидкої епіляції забезпечує максимальний контакт зі шкірою та забезпечує оптимальний стан використання завдяки своїй гнучкості.

## 1 Увімкнення

- Натисніть на один з блокуючих ключів та поверніть перемикач за годинниковою стрілкою для того, щоб вибрати необхідну для вас установку швидкості:
  - «I» = максимально м'яка
  - «II» = максимально ефективна
- Фунуція «smartlight» вмикається миттєво та горить, поки прилад ввімкнено. Це явище відтворює умови майже денного світла, виявляючи навіть найтонші волосинки та забезпечуючи Вам найкращий контроль для вдосконаленої ефективності епіляції.

## 2 Використання приладу

- Завжди розтягуйте шкіру при видаленні волосся.
- Завжди переконайтеся в тому, що епілююча частина між масажуючою системою контактує з Вашою шкірою.
- Поворотна насадка автоматично пристосовується до контурів Вашої шкіри.
- Проводьте приладом повільно, безперервно рухаючи його, не натискаючи проти росту волосся у напрямку вимикача. Оскільки волосся може рости в різні боки, може також бути корисно проводити приладом в різних напрямках, щоб досягти опти-

мальних результатів. Вібруючі рухи масажуючої системи стимулюють та розслабляють шкіру для ніжнішої епіляції.

- Якщо ви звикли до відчуття епіляції та віддасте перевагу швидшому шляху усунення волосся, прикріпіть насадку EfficiencyPro cap (1b), що замінює масажуючу систему (1a).

### 3 Епіляція ніжок

Видаляйте волосся у напрямку, починаючи зі щиколотки, догори. При видаленні волосся під коліном тримайте ногу витягнутою прямо.

### 4 Епіляція області пахв та бікіні

Для епіляції під пахвами і в зоні бікіні була розроблена спеціальна насадка (8), що встановлюється на епіляційну голівку (2).

Слід враховувати, що, особливо спочатку, ці зони надто чутливі, тому ми рекомендуємо вибрати швидкість «1» для декількох перших процедур епіляції. При повторному використанні почуття болю зменшиться. Для більшої зручності забезпечте оптимальну довжину волосся 2–5 мм.

Перед видаленням волосся висушіть відповідну область для усунення залишків (як наприклад, дезодоранти). При епіляції пахв тримайте руку піднятою таким чином, щоб шкіра була натягнута, та проводьте приладом у різних напрямках. Оскільки шкіра може бути чутливішою одразу після епіляції, уникайте використання подразнюючих речовин, наприклад, дезодоранти з вмістом спирту.

приладу після 8 секунд постійного горіння червоного індикатора. В такому випадку поверніть перемикач назад в положення «0» та дозвольте приладу остигнути.

### 5 Чищення епіляційної голівки

Після кожного використання вимикайте прилад. Регулярне очищення забезпечує кращу роботу приладу.

#### a Чищення щіточкою:

Вийміть насадку та очистіть її щіточкою. Ретельно очистіть пінцети з тильної сторони голівки епілятора щіточкою, змоченою в спирті. При цьому поверніть елемент пінцета вручну. Цей метод чищення забезпечує найкращі гігієнічні умови для епіляційної голівки.

#### b Чищення під проточною водою:

Після кожного використання приладу для епіляції в ванні або в душі, очищуйте його під проточною водою. Вийміть насадку. Тримайте прилад за епіляційну голівку під проточною водою. Потім натисніть на кнопку вимкнення (6) для зняття епіляційної голівки (2). Ретельно струсіть епіляційну голівку та прилад для забезпечення повного витікання води з обох пристроїв. Обидва пристрої мають повністю висохнути. До повторного встановлення слід впевнитись, що ці пристрої повністю висохли.

Щодо електротехнічних вимог, будь-ласка, ознайомтесь зі специфікаціями шнура. Спеціальний шнур автоматично адаптується до будь-якої напруги змінного струму у всьому світі.

### Захист від перегрівання

Щоб уникнути перегрівання передбачена функція автоматичного відключення

## Екологічне попередження

Цей пристрій містить батарейки, що перезаряджаються. В інтересах захисту навколишнього середовища, просимо не кидати їх до корзини з домашніми відходами після закінчення терміну використання. Ви можете здати їх до Сервісного центру або до відповідного центру збору, що знаходиться у вашій країні.



Комплектація приладу може змінюватися виробником без попереднього повідомлення.

Електричний епілятор Braun типу 5377 із джерелом живлення типу 5210

Виготовлено Браун ГмбХ у Німеччині.  
Braun GmbH, Waldstrasse 9,  
D-74731 Walldürn, Germany.

Адреса в Україні: ТОВ "Проктер енд Гембл Трейдинг Україна", Україна, 04070, м.Київ, вул. Набережно-Хрещатицька, 5/13, корпус літ. А. Тел. (0-800) 505-000.  
[www.pg.com.ua](http://www.pg.com.ua)

Дата виготовлення вказана у вигляді 3-х значного коду на виробі у місці роз'єму: перша цифра = остання цифра року, наступні 2 цифри = порядковий номер тижня року виробництва. Наприклад, код «345» означає, що продукт вироблений в 45-й тиждень 2013 року.

Гарантійний термін/термін служби – 2 роки.

Додаткову інформацію про сервісні центри Braun в Україні можна отримати за телефоном гарячої лінії, а також на сервісному порталі виробника в інтернеті – [www.service.braun.com](http://www.service.braun.com)

Обладнання відповідає вимогам Технічного регламенту обмеження використання деяких небезпечних речовин в електричному та електронному обладнанні.



001

## Гарантійні зобов'язання виробника

Для всіх виробів ми даємо гарантію на два роки, починаючи з моменту придбання виробу або з дати його виробництва, у разі відсутності або неналежного оформлення гарантійного талону на виріб.

Протягом гарантійного періоду ми безкоштовно усуваємо шляхом ремонту, заміни деталей або заміни всього виробу будь-які заводські дефекти, викликані недостатньою якістю матеріалів або складання.

У випадку неможливості ремонту в гарантійний період виріб може бути замінений на новий або аналогічний відповідно до Закону про захист прав споживачів.

Гарантія набуває сили лише, якщо дата купівлі підтверджується печаткою та підписом дилера (магазину) на оригінальному гарантійному талоні Braun або на останній сторінці оригінальної інструкції з експлуатації Braun, яка також може бути гарантійним талоном. Ця гарантія дійсна у будь-якій країні, в яку цей виріб поставляється представником

компанії виробника або призначеним дистриб'ютором, та де жодні обмеження з імпорту або інші правові положення не перешкоджають наданню гарантійного обслуговування.

Гарантія на замінені частини закінчується в момент закінчення гарантії на даний виріб.

Гарантія не покриває пошкодження, викликані невірним використанням (див. також перелік нижче) нормальне зношування сіток та ножів для гоління, дефекти, що незначним чином впливають на якість роботи приладу. Ця гарантія втрачає силу, якщо ремонт здійснюється не вповноваженою для цього особою та, якщо використовуються не оригінальні запасні частини виробника.

Строк служби продукції Braun дорівнює гарантійному періоду у два роки з моменту придбання або з моменту виготовлення, якщо дату продажу неможливо встановити.

У випадку пред'явлення скарги за умовами даної гарантії, передайте виріб у повному комплекті згідно опису в оригінальній інструкції з експлуатації разом з гарантійним талоном у будь-який сервісний центр, який офіційно вповноважений представником компанії виробника.

Всі інші вимоги, разом з вимогами відшкодування збитків, не дійсні, якщо наша відповідальність не встановлена законним чином.

Випадки, на які не розповсюджується гарантія:

- дефекти, викликані форс-мажорними обставинами;
- використання з професійною метою або з метою отримання прибутку;
- порушення вимог інструкції з експлуатації;

- невірне встановлення напруги мережі живлення (якщо це вимагається);
- здійснення технічних змін;
- механічні пошкодження;
- для приладів, що працюють на батареях – робота з невідповідними або спрацьованими батареями, будь-які пошкодження, викликані спрацьованими або підтікаючими батареями;
- пошкодження з вини тварин, гризунів та комах (в тому числі у випадках знаходження гризунів та комах усередині приладів)
- для бритв – зім'ята або порвана сітка.

Увага! Гарантійний талон підлягає вилученню в разі звернення до сервісного центру з проханням про виконання гарантійного ремонту. Після проведення ремонту гарантійним талоном буде вважатися заповнений оригінал листа виконаного ремонту зі штампом сервісного центру та підписаний споживачем про отримання виробу з ремонту. Гарантійний термін подовжується на період, який даний виріб знаходився в сервісному центрі в ремонті. В разі виникнення труднощів з виконанням гарантійного та післягарантійного обслуговування, прохання звертатися до інформаційної служби сервісу представника компанії виробника в Україні. Телефон гарячої лінії 0 800 505 000. Дзвінки по Україні зі стаціонарних телефонних номерів є безкоштовними. Дзвінки з мобільних телефонів оплачуються згідно тарифів відповідного оператора. Також можна отримати додаткову інформацію на сервісному порталі виробника в інтернеті [www.service.braun.com](http://www.service.braun.com)