



PHILIPS

Super automatic
espresso machine

3100 series

EP3519, EP3510

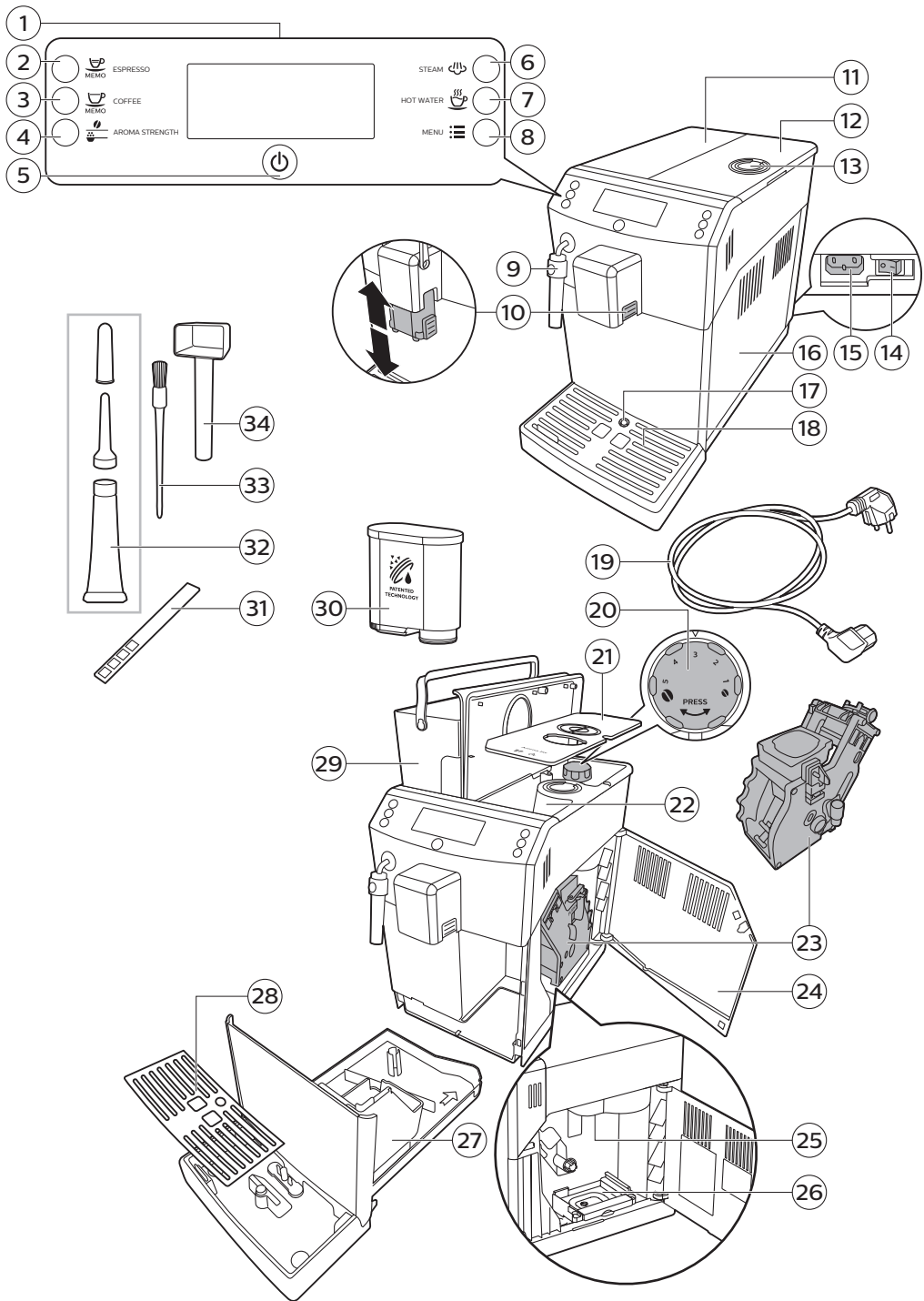

Obsah

Přehled přístroje	5
Úvod	5
První instalace	6
Filtr AquaClean	6
Aktivace filtru AquaClean	6
Výměna filtru AquaClean	7
Výměna filtru AquaClean po použití 8 filtrů	8
Měření tvrdosti vody	8
Ovládací panel a displej	9
Rychlá volba nápoje	9
Navigační tlačítka	9
Tlačítko MENU (Nabídka)	9
Tlačítko AROMA STRENGTH (Síla aromatu)	9
Vaření kávy	10
Vaření kávy z kávových zrn	10
Vaření kávy z mleté kávy	10
Napěnění mléka	10
Horká voda	11
Úprava objemu a chuti	11
Nastavení objemu kávy	11
Nastavení síly kávy	12
Úprava nastavení mlýnku	12
Čištění a údržba	13
Tabulka čištění	13
Čištění varné sestavy	14
Čištění varné sestavy pod tekoucí vodou	14
Čištění varné sestavy pomocí odmašťovacích tablet	14
Vložení varné sestavy zpět	15
Mazání	16
Čištění klasického napěňovače mléka	17
Po posledním použití v daný den	17
Postup odstranění vodního kamene	17
Co dělat, pokud je proces odstranění vodního kamene přerušen	19
Varovné ikony a chybové kódy	19
Význam varovných ikon	19
Význam chybových kódů	20
Řešení problémů	21

Přehled přístroje

1	Uživatelské rozhraní	18	Tácek na odkapávání
2	Tlačítko ESPRESSO	19	Kabel
3	Tlačítko COFFEE	20	Knoflík nastavení mletí
4	Tlačítko AROMA STRENGTH (Síla aromatu)	21	Kryt násypky na kávová zrna
5	Tlačítko pohotovost	22	Násypka na kávová zrna
6	Tlačítko STEAM (pára)	23	Varná sestava
7	Tlačítko HOT WATER	24	Vnitřní část obslužných dvířek s kontaktními informacemi
8	Tlačítko MENU (Nabídka)	25	Trubice výstupu kávy
9	Klasický napěňovač mléka	26	Zásuvka na zbytky kávy
10	Nastavitelná hubice dávkovače kávy	27	Nádoba na mletou kávu
11	Víko nádržky na vodu	28	Kryt tácku na odkapávání
12	Víko násypky na kávová zrna	29	Nádržka na vodu
13	Víko přihrádky na mletou kávu	30	Filtr AquaClean
14	Hlavní vypínač	31	Testovací proužek ke zjišťování tvrdosti vody
15	Zásuvka pro kabel	32	Tuba s mazivem s aplikačním nástavcem a víčkem
16	Obslužná dvířka	33	Čisticí kartáč
17	Indikátor „Plný tácek na odkapávání“	34	Odměrka

Úvod

Gratulujeme vám k zakoupení plně automatického kávovaru Philips! Chcete-li plně využívat výhod, které společnost Philips nabízí, zaregistrujte svůj výrobek na adrese www.philips.com/coffee-care.

Před prvním použitím kávovaru si pečlivě přečtěte samostatnou brožuru s bezpečnostními informacemi a uschovejte ji pro budoucí použití.

Aby vám pomohla získat z vašeho kávovaru maximum, nabízí společnost Philips plnou podporu 4 různými způsoby:

- Samostatný stručný návod k rychlému použití pro první instalaci a první použití.
- Tato uživatelská příručka s podrobnějšími informacemi o tom, jak přístroj používat, jak jej čistit, jak z něj odstraňovat vodní kámen a jak řešit potíže.



- Tento kód QR. Naskenováním tohoto kódu zobrazíte instruktážní videa k tomu, jak připravit tu nejlepší kávu, jak přístroj vyčistit, a najdete zde i seznam nejčastějších dotazů. (www.philips.com/coffee-care)
- Samostatná brožura s důležitými bezpečnostními informacemi.

První instalace

Při první instalaci se řiďte pokyny v samostatném stručném návodu k rychlému použití.

Poznámka: Tento přístroj byl zkoušen s použitím kávy. I když byl pečlivě vyčištěn, mohly v něm zůstat zbytky kávy. Zaručujeme však, že přístroj je zcela nový.

Poznámka: Filtr AquaClean můžete vložit během první instalace (viz samostatný stručný návod k rychlému použití). Pokud filtr AquaClean nevložíte při prvním použití, můžete jej vložit později pomocí nabídky.

Filtr AquaClean

Konstrukce filtru AquaClean omezuje usazování vodního kamene v espresovači a zajišťuje filtrovanou vodu, která uchová stále stejné aroma a chuť každého šálku kávy. Pokud používáte sadu 8 filtrů AquaClean, jak je uvedeno v tomto návodu k použití, není třeba z přístroje odstraňovat vodní kámen po 5 000 šálcích.

Poznámka: Přístroj musí být před zahájením používání filtru AquaClean zcela zbaven vodního kamene. Pokud jste při první instalaci filtr neaktivovali, je třeba před aktivací filtru zbavit přístroj vodního kamene.

Aktivace filtru AquaClean

Poznámka: Vždy potvrďte aktivaci filtru AquaClean v nabídce přístroje podle níže uvedeného postupu. Musíte tak postupovat i po výměně filtru AquaClean. Po aktivaci filtru AquaClean v nabídce přístroje přístroj sleduje počet použitých filtrů. Po 8. výměně filtru vám přístroj připomene, že je třeba odstranit vodní kámen.

- 1 Informace o způsobu umístění filtru AquaClean nádržky na vodu naleznete v samostatném stručném návodu k rychlému použití.

Poznámka: Třeste s filtrem AquaClean po dobu přibližně 5 sekund, ponořte jej vzhůru nohama do konvice se studenou vodou a vyčkejte, dokud se nepřestanou uvolňovat vzduchové bublinky.

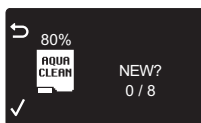

- 2 Stiskněte tlačítko MENU (Nabídka), vyberte položku MENU (Nabídka) a potvrďte stisknutím tlačítka OK. Posuňte se k výběru položky AQUACLEAN FILTER (Filtr AquaClean). Potvrďte stisknutím tlačítka OK.
 - Na displeji je zobrazen počet dosud vložených filtrů AquaClean v rozsahu 0 až 8 filtrů.

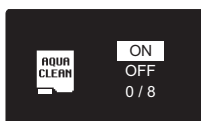

- 3 Na displeji vyberte položku ON (Zapnuto), potvrďte stisknutím tlačítka OK.



- 4 Na displeji se automaticky aktualizuje počet použitých filtrů.



- Potom se zobrazí obrazovka Machine ready (Přístroj je připraven) s ikonou AquaClean 100 % signalizující, že filtr byl vložen.
- 5 Aktivaci dokončete vypuštěním 2 šálků horké vody (0,5 l). Tuto vodu vylijte.

Výměna filtru AquaClean

Poznámka: Jakmile kapacita filtru klesne na 0 % a ikona filtru začne rychle blikat, vyměňte filtr AquaClean. Filtr AquaClean vždy vyměňujte nejdéle po 3 měsících, i když zařízení ještě nesignalizovalo, že je nutné provést výměnu.

Tip: Pokud kapacita filtru klesne na hodnotu 10 % a ikona filtru začne pomalu blikat, je vhodné zakoupit nový filtr. Díky tomu budete připraveni provést výměnu, až kapacita filtru klesne na 0 %.



- 1 Vyměňte filtr AquaClean a nahradte jej novým filtrem AquaClean (viz samostatný stručný návod k rychlému použití).
- 2 Stiskněte tlačítko MENU (Nabídka), přejděte dolů na možnost AQUACLEAN FILTER (Filtr AquaClean) a výběr potvrďte stisknutím tlačítka OK.



- Na displeji se zobrazí dotaz, zda chcete nový filtr aktivovat.
- 3 Potvrďte stisknutím tlačítka OK.



- Na displeji se automaticky aktualizuje počet použitých filtrů.
- 4 Aktivaci dokončete vypuštěním 2 šálek horké vody (0,5 l). Tuto vodu vylijte.

Výměna filtru AquaClean po použití 8 filtrů

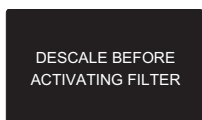

- 1 Pokud na displeji začne blikat ikona filtru, stiskněte tlačítko MENU (Nabídka), posuňte se dolů na možnost AQUACLEAN FILTER (Filtr AquaClean) a akci potvrďte stisknutím tlačítka OK.
 - Na displeji se zobrazí oznámení, že před aktivací nového filtru je nutno z přístroje odstranit vodní kámen.
- 2 Stisknutím tlačítka OK spustíte proces odstranění vodního kamene.
 - Pokud nyní nechcete vodní kámen odstranit, několikerým stisknutím tlačítka ESC (Zpět) ukončete nabídku filtru.
- 3 Po dokončení procesu odstranění vodního kamene se na displeji zobrazí dotaz, zda chcete vložit filtr AquaClean.
 - Postupujte podle kroků uvedených v kapitole „Výměna filtru AquaClean“.

Měření tvrdosti vody

Poznámka: Pokud jste vložili filtr AquaClean, nemusíte nastavovat tvrdost vody.

Abyste mohli upravit nastavení přístroje podle vody v dané oblasti, zjistěte tvrdost vody pomocí dodaného testovacího proužku tvrdosti vody. Výchozí tvrdost vody v přístroji je nastavena na nejvyšší úroveň (4). Bude-li změřená tvrdost vody odlišná, upravte nastavení v nabídce přístroje.

- 1 Ponořte testovací proužek (dodaný s přístrojem) do vody z vodovodního kohoutku na 1 sekundu.
- 2 Testovací proužek vyjměte a počkejte 1 minutu.
- 3 Zkontrolujte, kolik čtverečků změnilo barvu na červenou, a určete tvrdost vody pomocí níže uvedené tabulky.

počet červených čtverečků	nastavit hodnotu	tvrdost vody
■□□□	1	velmi měkká voda
■ ■ □ □	2	měkká voda
■ ■ ■ □	3	tvrdá voda
■ ■ ■ ■	4	velmi tvrdá voda

- 4 Stiskněte tlačítko MENU (Nabídka), vyberte položku Menu (Nabídka) a posuňte se k výběru položky Water Hardness (Tvrdost vody). Vyberte preferované nastavení tvrdosti vody a volbu potvrďte stisknutím tlačítka OK.

Ovládací panel a displej

Tento espresovač má srozumitelný displej, díky kterému se snadno používá. V následujících částech jsou uvedena stručná vysvětlení jednotlivých tlačítek.

Rychlá volba nápoje

Pomocí tlačítka rychlé volby nápoje okamžitě připravíte jeden z přednastavených nápojů: Tlačítka ESPRESSO, COFFEE, STEAM a HOT WATER.

Navigační tlačítka

Některá z tlačítek nápojů mají dvojí funkci. Pomocí těchto tlačítek můžete procházet nabídkou.



ESPRESSO



Tlačítko ESPRESSO = tlačítko ESC (Zpět): stisknutím tohoto tlačítka se vrátíte do hlavní nabídky.



STEAM



Tlačítko STEAM = tlačítko Nahoru: stisknutím tohoto tlačítka procházíte zobrazenou nabídkou směrem nahoru.



AROMA STRENGTH



Tlačítko AROMA STRENGTH = tlačítko OK: stisknutím tohoto tlačítka vyberete, potvrdíte nebo ukončíte funkci.



MENU



Tlačítko MENU (Nabídka) = šipka dolů: stisknutím tohoto tlačítka procházíte zobrazenou nabídkou dolů.

Tlačítko MENU (Nabídka)

Tlačítko MENU (Nabídka) můžete použít také ze změně následujících nastavení:

- teplota kávy,
- doba do úsporného režimu (toto je doba, po jejímž uplynutí přístroj vstoupí do úsporného režimu),
- kontrast displeje,
- tvrdost vody (abyste mohli upravit nastavení přístroje podle vody v dané oblasti, zjistíte tvrdost vody),
- k aktivaci filtru AquaClean,
- ke spuštění procesu odstranění vodního kamene.
- Pro obnovení továrního nastavení

Tlačítko AROMA STRENGTH (Síla aromatu)

Pomocí tlačítka AROMA STRENGTH (Síla aromatu) můžete upravit sílu kávy z mleté kávy nebo připravit kávu z mleté kávy.

Vaření kávy

Vaření kávy z kávových zrn

Upozornění: Používejte pouze zrna na výrobu kávy espresso. Nikdy do násypky na kávová zrna nedávejte mletou kávu, nepražená kávová zrna ani karamelizovaná kávová zrna, protože by se přístroj mohl poškodit.

Při přípravě kávy se řiďte pokyny v samostatném stručném návodu k rychlému použití.

Chcete-li připravit dva šálky espressa, stiskněte tlačítko ESPRESSO dvakrát. Stroj automaticky provede dva cykly mletí po sobě.

Poznámka: Použití krytu násypky na kávová zrna pomáhá zachovat čerstvost kávových zrn.

Vaření kávy z mleté kávy

Pokud připravujete nápoj z mleté kávy, pomocí přiložené odměrky vložte správnou dávku do přihrádky na mletou kávu.

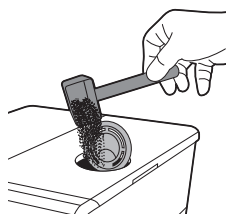

- 1 Otevřete víko přihrádky na mletou kávu.
- 2 Do přihrádky na mletou kávu vsypte **jednu** odměrku mleté kávy a zavřete víko.

Upozornění: Do přihrádky na mletou kávu nevkładejte žádný jiný obsah než mletou kávu, mohlo by dojít k poškození přístroje.

- 3 Umístěte šálek pod hubici dávkovače kávy.
- 4 Stiskněte tlačítko AROMA STRENGTH (Síla aromatu) a vyberte funkci přípravy pre-ground coffee (mletá káva).
- 5 Stiskněte tlačítko ESPRESSO.
Přístroj automaticky zahájí přípravu vybraného nápoje.

Poznámka: Při použití mleté kávy můžete připravit pouze jednu kávu současně.

Napěnění mléka

Varování: Nebezpečí opaření! Dávkování může předcházet krátce tryskající horká voda. Používejte pouze odpovídající ochranné madlo.

Poznámka: Abyste zajistili optimální výsledek napěnění, použijte studené mléko (přibližně o teplotě 5° C/41° F) s obsahem bílkovin alespoň 3 %. Můžete použít plnotučné mléko nebo mléko částečně odstředěné. Také lze použít odstředěné mléko, sójové mléko nebo mléko bez laktózy.

Poznámka: Před použitím vám doporučujeme propláchnout vodní okruh. Na několik sekund stiskněte tlačítko STEAM/WATER, aby začala vycházet pára.

- 1 Naplňte džbánek z 1/3 studeným mlékem.
- 2 Vložte klasický napěňovač do mléka.
- 3 Stiskněte tlačítko STEAM.
 - Přístroj začne vypouštět páru.



- 4 Při pění mléka džbánkem jemně otáčejte a pohybujte jím nahoru a dolů.
- 5 Napěňování ukončíte stisknutím tlačítka OK.



Horká voda

Varování: Nebezpečí opaření! Dávkování může předcházet krátce tryskající horká voda. Používejte pouze odpovídající ochranné madlo.

- 1 Pod klasický napěňovač mléka umístěte džbánek.
- 2 Stiskněte tlačítko HOT WATER.
 - Přístroj začne vypouštět vodu.
- 3 Vypouštění horké vody zastavte stisknutím tlačítka OK.

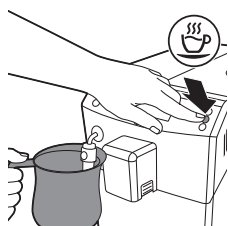

Úprava objemu a chuti

Nastavení objemu kávy

Objem připraveného nápoje můžete upravit podle chuti a podle velikosti šálku.

- 1 Chcete-li nastavit objem kávy espresso, stiskněte tlačítko ESPRESSO a podržte je, dokud se nezobrazí ikona MEMO.
 - Přístroj přejde do fáze programování a zahájí přípravu vybraného nápoje.
- 2 Jakmile šálek obsahuje požadované množství kávy espresso, stiskněte tlačítko OK.
 - Na displeji se zobrazí symbol zaškrtnutí, tím je tlačítko naprogramováno. Přístroj při každém jeho stisknutí připraví nastavený objem kávy espresso.

Poznámka: Objem obyčejné kávy můžete nastavit stejným postupem. Stiskněte tlačítko příslušného nápoje a podržte je, dokud se na displeji neobjeví ikona MEMO. Jakmile bude šálek obsahovat požadované množství kávy, stiskněte tlačítko OK.

Nastavení síly kávy

Chcete-li změnit sílu kávy, stiskněte tlačítko AROMA STRENGTH (Síla aromatu). Každým stisknutím tlačítka AROMA STRENGTH (Síla aromatu) se síla aromatu změní o jeden stupeň. Na displeji se zobrazí vybraná síla, kterou lze uložit pouze při přípravě kávy.

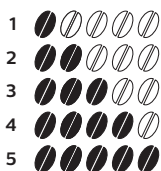

- 1 Velmi slabá
- 2 Slabá
- 3 Střední
- 4 Silná
- 5 Velmi silná

Poznámka: Po úpravě síly kávy se při přípravě kávy na displeji znovu zobrazí hlavní nabídka a bude uložena vybraná síla aromatu.

Úprava nastavení mlýnku

Pomocí knoflíku nastavení mletí uvnitř nádoby na kávová zrna můžete upravit nastavení mletí. Při každém vybraném nastavení keramický mlýnek umele kávu dokonale rovnoměrně u každého připravovaného šálku. Uchová plné aroma kávy a zajistí dokonalou chuť každého šálku.

Poznámka: Nastavení mletí můžete upravit ve chvíli, kdy přístroj mele kávová zrna.

Upozornění: Aby nedošlo k poškození mlýnku, nikdy neotáčejte knoflíkem nastavení mletí najednou o více než jeden stupeň.

- 1 Umístěte šálek pod hubici dávkovače kávy.
- 2 Otevřete víko násypky na kávová zrna.
- 3 Stiskněte tlačítko ESPRESSO.

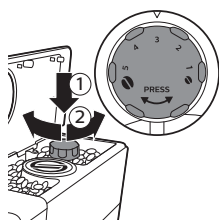

- 4** Když začne mlýnek pracovat, zatlačte na knoflík nastavení mletí a otočte jím doleva nebo doprava.
- Na výběr máte z 5 různých nastavení mletí. Čím je nastavení nižší, tím je káva silnější.

Čištění a údržba

Poznámka: V níže uvedené tabulce najdete, kdy a jak čistit všechny rozebíratelné části přístroje. Podrobnější informace o čištění varné sestavy a odstranění vodního kamene z přístroje najdete v příslušných kapitolách níže, případně můžete navštívit specializovanou webovou stránku www.philips.com/coffee-care.

Tabulka čištění

Popis dílů	Kdy čistit	Jak čistit
Varná sestava	Jednou týdně	Odpojte varnou sestavu a vyčistěte ji pod tekoucí vodou.
	V závislosti na typu použití	Promažte varnou sestavu.
	Každý měsíc	Vyčistěte varnou sestavu pomocí odmašťovacích tablet společnosti Philips/Saeco.
Klasický napěňovač mléka	Po posledním použití v daný den	Propláchněte přístroj čerstvou vodou a očistěte trysku pro páru vlhkým hadříkem.
Táček na odkapávání	Jakmile se za táčkem na odkapávání rozsvítí červený ukazatel naplnění, vyprázdněte jej.	Táček na odkapávání vyprázdněte a umyjte pod tekoucí vodou.
Nádoba na namletou kávu	Když se to hodí	Nádobu na namletou kávu vyprázdněte a umyjte pod tekoucí vodou. Když vyprázdníte a čistíte nádobu na namletou kávu, ověřte, že je přístroj zapnutý.
Nádržka na vodu	Když se to hodí	Umyjte ji pod tekoucí vodou.

Popis dílů	Kdy čistit	Jak čistit
Příhrádka na mletou kávu / výstupní trubice kávy	Jednou týdně	Vyčistěte horní část pomocí rukojeti lžičky podle níže uvedených pokynů.

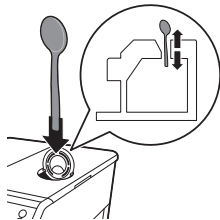

Čištění varné sestavy



Poznámka: Po naskenování kódu QR nebo na webové stránce www.philips.com/coffee-care naleznete videa vysvětlující, jak vyjmout a vyčistit varnou sestavu.

Upozornění: Varnou sestavu nečistěte v myčce nádobí ani k jejímu čištění nepoužívejte prostředek na nádobí či čistič. Mohlo by to způsobit poruchu varné sestavy a nepříznivě ovlivnit chuť kávy.

Čištění varné sestavy pod tekoucí vodou

- 1 Vypněte přístroj a odpojte jej ze sítě.
- 2 Vyměte tácek na odkapávání s nádobou na namletou kávu.
- 3 Otevřete obslužná dvířka.
- 4 Stiskněte tlačítko PUSH (Tlačít) (1) a zatažením za držák varné sestavy vyjměte varnou sestavu z přístroje (2).

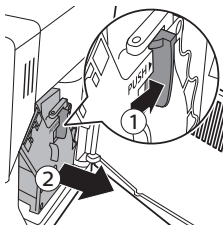

- 5 Varnou sestavu důkladně očistěte vlažnou vodou. Pečlivě vyčistěte horní filtr.
- 6 Varnou sestavu nechte oschnout.

Poznámka: Varnou sestavu nesušte hadříkem, aby se uvnitř varné sestavy nezachytávala vlákna.

Čištění varné sestavy pomocí odmašťovacích tablet

Upozornění: Pro čištění používejte pouze odmašťovací tablety společnosti Philips/Saeco. Neumožňují odstranit vodní kámen.

- 1 Pod hubici dávkovače kávy umístěte vhodnou nádobu.
- 2 Stiskněte tlačítko AROMA STRENGTH (Síla aromatu) a vyberte položku pre-ground coffee (mletá káva).

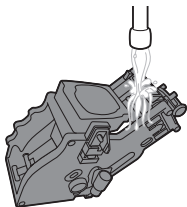

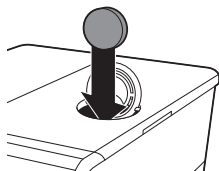

- 3 Do přihrádky na mletou kávu vložte odmašťovací tabletu.
- 4 Stiskněte tlačítko CLASSIC COFFEE. Stroj začne z hubice dávkovače kávy vypouštět vodu.
- 5 Když indikátor průběhu dosáhne poloviny, přepněte znovu hlavní vypínač na zadní straně přístroje do polohy OFF (vypnuto).
- 6 Nechte odmašťovací roztok působit přibližně 15 minut.
- 7 Přepněte hlavní vypínač do polohy ON (zapnuto). Stiskněte tlačítko pohotovost.
- 8 Vyčkejte, dokud přístroj neprovede automatický cyklus vyplachování.
- 9 Proveďte proces Týdenní čištění varné sestavy.
- 10 Vyměňte tácek na odkapávání s nádobou na namletou kávu a vyprázdněte je. Poté je vložte zpět do přístroje.
- 11 Stiskněte tlačítko AROMA STRENGTH (Síla aromatu) a vyberte položku pre-ground coffee (mletá káva)..
- 12 Stiskněte tlačítko CLASSIC COFFEE. Stroj začne z hubice dávkovače kávy vypouštět vodu.
- 13 Kroky 11 a 12 dvakrát opakujte. Vypuštěnou vodu vylijte.

Vložení varné sestavy zpět

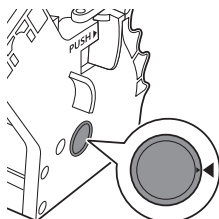

- 1 Než varnou sestavu znovu nasunete do přístroje, zkontrolujte, že dvě žluté referenční značky po stranách lícuji. Pokud nelicují, postupujte takto:

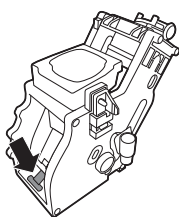

- Zkontrolujte, zda je páka v kontaktu se základnou varné sestavy.
- 2 Zkontrolujte, zda je žlutý pojistný háček varné sestavy ve správné poloze.

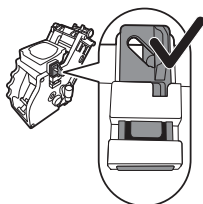

- Háček nastavte správně tak, že jej zatlačíte vzhůru, do krajní horní polohy.

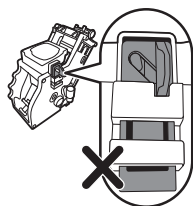

- Háček není umístěn správně, pokud se stále nachází v dolní poloze.

- 3 Nasuňte varnou sestavu po vodicích kolejničích zpět do přístroje, až se v dané poloze zajistí se zřetelným zaklapnutím.

Upozornění: Netiskněte tlačítko PUSH (Tlačit).

- 4 Zavřete obslužná dvířka.

Mazání

Aby přístroj dosahoval optimálního výkonu, je nutné mazat varnou sestavu. Frekvence mazání je uvedena v následující tabulce. Videá podpory naleznete na našich webových stránkách: www.philips.com/coffee-care.

Četnost použití

Počet nápojů připravených každý den

Frekvence mazání

Nízká	1-5	Každé 4 měsíce
Normální	6-10	Každé 2 měsíce
Vysoká	> 10	Každý měsíc

- 1 Vypněte přístroj a odpojte jej ze sítě.
- 2 Vyměňte varnou sestavu a opláchněte ji pod vlažnou tekoucí vodou. Poté ji nechte oschnout.
- 3 Naneste tenkou vrstvu mazacího tuku kolem hřídele ve spodní části varné sestavy.

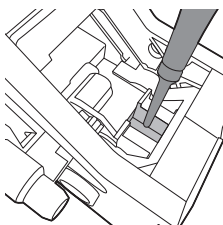

- 4 Naneste tenkou vrstvu mazacího tuku na kolejničky po obou stranách (viz obrázek).
- 5 Vložte varnou sestavu zpět.

Tabu s mazacím tukem můžete použít vícekrát.

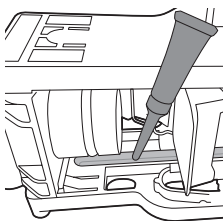

Čištění klasického napěňovače mléka

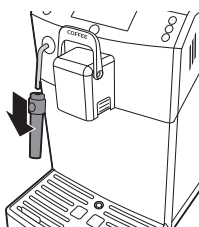

Po posledním použití v daný den

- 1 Sejměte klasický napěňovač mléka z trysky na páru a opláchněte jej čistou vodou.
- 2 Očistěte trysku na páru navlhčeným hadříkem.
- 3 Znovu složte všechny díly klasického napěňovače mléka.

Postup odstranění vodního kamene

Když se na displeji zobrazí zpráva START CALC CLEAN (Spustit čištění vodního kamene), je třeba přístroj zbavit usazeného vodního kamene. Pokud po zobrazení této zprávy na displeji vodní kámen neodstraníte, přístroj může přestat správně fungovat. V takovém případě jeho opravy nejsou kryté zárukou.

K odstranění vodního kamene z přístroje používejte výhradně roztok společnosti Philips/Saeco. Použití jiných výrobků může přístroj poškodit a zanechat ve vodě rezidua. Roztok k odstranění vodního kamene můžete zakoupit online na stránce www.philips.com/coffee-care.

Proces odstranění vodního kamene trvá 30 minut a skládá se z cyklu odstranění vodního kamene a vyplachování. Cyklus odstranění vodního kamene nebo vyplachování můžete pozastavit stisknutím tlačítka ESC (Zpět). V pozastaveném cyklu můžete pokračovat stisknutím tlačítka OK.

Poznámka: Během procesu odstranění vodního kamene neodstraňujte varnou sestavu.

Varování: Roztok k odstranění vodního kamene ani vodu vypuštěnou během procesu odstranění vodního kamene nepijte.

- 1 Vyjměte tácek na odkapávání a nádobu na namletou kávu, vyprázdněte a vyčistěte je a vraťte je zpět na místo.
- 2 Z trysky na vodu sejměte klasický napěňovač na mléko.
- 3 Pod hubici dávkovače kávy umístěte velkou nádobu (1,5 l).
- 4 Když se na displeji zobrazí zpráva START CALC CLEAN (Spustit čištění vodního kamene), stisknutím tlačítka OK spustíte proces odstranění vodního kamene.



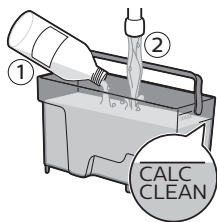

- Zpráva na displeji vám připomene, abyste vyjmuli filtr AquaClean.

Poznámka: Pokud chcete proces odstranění vodního kamene spustit později, stiskněte tlačítko ESC (Zpět). Pro pozdější provedení procesu odstranění vodního kamene stiskněte tlačítko MENU (Nabídka), vyberte položku MENU (Nabídka) a přesuňte se k výběru položky DESCALING (Odstranění vodního kamene). Potvrďte stisknutím tlačítka OK.

- Do nádržky na vodu nalijte roztok k odstranění vodního kamene. Nádržku na vodu naplňte pitnou vodou až po ukazatel hladiny CALC CLEAN (Čištění vodního kamene). Nádržku na vodu vložte zpět do přístroje. Potvrďte stisknutím tlačítka OK.
 - Spustí se první fáze postupu odstranění vodního kamene. Stroj začne v určitých intervalech dávkovat roztok k odstranění vodního kamene.
 - Na displeji se zobrazí ikona odstranění vodního kamene, ukazatel fáze a trvání. První fáze trvá 20 minut.
- Nechte přístroj vypouštět roztok k odstranění vodního kamene, dokud není nádržka na vodu prázdná.
- Vyjměte nádržku na vodu a vypláchněte ji.
- Nádržku na vodu naplňte pitnou vodou až po ukazatel hladiny CALC CLEAN (Čištění vodního kamene). Nádržku na vodu vložte zpět do přístroje.
- Nádobu vyjměte a vylijte a postavte ji zpět pod hubici dávkovače kávy. Potvrďte stisknutím tlačítka OK.
- Spustí se druhá fáze postupu odstranění vodního kamene – cyklus čištění. Tato fáze trvá 3 minuty. Na displeji se zobrazí ikona čištění a ukazatel trvání fáze.

Poznámka: Není-li nádržka na vodu naplněna až po označení CALC CLEAN, může si přístroj vyžádat další čistící cyklus.

- Vyčkejte, dokud přístroj nepřestane dávkovat vodu. Proces odstranění vodního kamene je dokončen, když se displeji zobrazí symbol zaškrtnutí.
- Stisknutím tlačítka OK ukončete cyklus odstranění vodního kamene. Stroj se začne zahřívat a provede automatický výplachový cyklus.

- 13 Vyjměte prázdný zásobník.
- 14 Vyčistěte varnou sestavu pomocí cyklu Týdenní čištění varné sestavy.
- 15 Do nádržky na vodu vložte nový filtr AquaClean.

Tip: Používáním filtru AquaClean snížíte potřebu odstraňování vodního kamene.

- 16 Umístěte zpět klasický napěňovač na mléko.

Co dělat, pokud je proces odstranění vodního kamene přerušen

Pokud se přístroj v průběhu odstraňování vodního kamene zablokuje, proces odstranění vodního kamene lze ukončit stisknutím pohotovostního tlačítka. Pokud k tomu dojde (nebo v případě výpadku proudu či náhodného odpojení síťového kabelu), postupujte takto:

- 1 Vyprázdněte a důkladně vyčistěte nádržku na vodu.
- 2 Naplňte nádržku na vodu pitnou vodou až po ukazatel hladiny CALC CLEAN a přístroj znovu zapněte. Přístroj se zahřeje a provede automatický cyklus vyplachování.
- 3 Před přípravou jakéhokoli nápoje proveďte cyklus manuálního vyplachování. Chcete-li provést cyklus manuálního vyplachování, nejprve odpusťte horkou vodu v objemu půl nádržky na vodu a poté připravte dva šálky mleté kávy, aniž byste přidali mletou kávu.

Poznámka: Pokud nebyl proces odvápnění dokončen, bude přístroj pokud možno co nejdříve vyžadovat nové odvápnění.

Varovné ikony a chybové kódy

Význam varovných ikon



Nádržku na vodu naplňte pitnou vodou až po ukazatel hladiny MAX.



Varná sestava je zablokována kávovým práškem. Vyčistěte varnou sestavu.



Násypka na kávová zrna je prázdná. Násypku na kávová zrna naplňte novými kávovými zrnky.



Vložte tácek na odkapávání a uzavřete obslužná dvířka.



Varná sestava není vložena v přístroji nebo není vložena správně. Vložte varnou sestavu.



Páčka CoffeeSwitch je v nesprávné poloze pro zvolený nápoj. Stlačte páčku směrem dolů do polohy ESPRESSO.



Nádoba na namletou kávu je plná. Zkontrolujte, zda je přístroj zapnutý. Poté vyjměte nádobu na namletou kávu a vyprázdněte ji.



Páčka CoffeeSwitch je v nesprávné poloze pro zvolený nápoj. Stlačte páčku směrem nahoru do polohy COFFEE.



Pokud se na displeji zobrazí kód chyby, nahlédněte do části Význam chybových kódů a zjistěte význam příslušného kódu a opatření, která můžete provést. Pokud je na displeji zobrazena tato ikona, přístroj nelze použít.

Význam chybových kódů

Niže je uveden seznam chybových kódů indikujících problémy, které můžete vyřešit sami. Na stránce www.philips.com/coffee-support naleznete videa podpory. Pokud se objeví jiný chybový kód, obraťte se na středisko péče o zákazníky společnosti Philips ve své zemi. Kontaktní informace naleznete v záruční brožuře.

Chybový kód	Problém	Příčina	Možné řešení
01	Mlýnek na kávu je zablokovaný.	Výstupní trubice kávy je ucpaná.	Vypněte přístroj. Rukojetí odměrky nebo rukojetí lžičky důkladně vyčistěte výstupní trubici kávy. Poté přístroj znovu zapněte.
03 - 04	Vyskytl se problém s varnou sestavou.	Varná sestava je špinavá nebo není dobře promazaná.	Vypněte přístroj. Opláchněte varnou sestavu čistou vodou, nechte ji oschnout a poté ji promažte. Poté přístroj znovu zapněte.
		Varná sestava není správně umístěna.	Vypněte přístroj. Vyměňte varnou sestavu a znovu ji vložte. Než varnou sestavu znovu nasunete do přístroje, zkontrolujte, že dvě referenční značky po stranách lícují. Poté přístroj znovu zapněte.
05	Nastal problém s vodním okruhem.	Vodní okruh je zavzdušněn.	Vypněte přístroj. Ujistěte se, že jste nádržku na vodu do přístroje vložili správně. Zkontrolujte, zda je přihrádka nádržky na vodu čistá a neobsahuje kávová zrna. Poté přístroj znovu zapněte.
			Resetujte kávovar vypnutím a opětovným zapnutím. Pokuste se vypustit 2–3 šálky horké vody.

Chybový kód	Problém	Příčina	Možné řešení
		Filtr AquaClean nebyl před instalací správně připraven.	Vypněte přístroj a vyjměte filtr z nádržky na vodu. Poté přístroj znovu zapněte a vypusťte 2–3 šálky horké vody. Pokud tento postup funguje, připravte k vložení filtr AquaClean (viz samostatný stručný návod k rychlému použití) a znovu jej vložte do nádržky na vodu. Pokud se na displeji znovu zobrazí chybový kód 05, je nutné filtr vyměnit.
14	Přístroj se přehřál.	Možných příčin je více.	Přístroj vypněte a po 30 minutách jej znovu zapněte.

Řešení problémů

V této kapitole jsou shrnuty nejběžnější problémy, se kterými se můžete u přístroje setkat. Videá podpory a kompletní seznam často kladených dotazů naleznete na stránce www.philips.com/coffee-care. Pokud problém nedokážete vyřešit, obraťte se na Středisko péče o zákazníky ve své zemi. Kontaktní informace naleznete v záruční brožuře.

Problém	Příčina	Řešení
Kávovar se nezapne.	Přístroj je odpojen nebo je hlavní vypínač v poloze vypnuto (0).	Zkontrolujte, zda je síťová šňůra správně připojena. Zkontrolujte, že je hlavní vypínač v poloze zapnuto (I).
Přístroj je spuštěn v režimu DEMO (Ukázka).	Drželi jste pohotovostní tlačítko stisknuté déle než 8 sekund.	Přístroj vypněte a znovu zapněte pomocí hlavního vypínače na zadní straně přístroje.
Táček na odkapávání se rychle zaplní.	To je normální jev. Kávovar používá vodu k čištění vnitřního okruhu a varné sestavy. Část vody proudí vnitřní soustavou přímo do táčku na odkapávání.	Táček na odkapávání vyprázdněte, když se za krytem táčku na odkapávání rozsvítí kontrolka plného táčku. Pod vypouštěcí hubici postavte šálek na sběr čisticí vody.
Zůstává zobrazena ikona plné nádoby na namletou kávu.	Nádobu na namletou kávu jste vyprázdnili, když byl přístroj vypnutý.	Nádobu na namletou kávu zásadně vyprázdněte, když je přístroj zapnutý. Pokud nádobu na namletou kávu vyprázdníte v době, kdy je přístroj vypnutý, nevynuluje se počítadlo cyklů kávy.
	Nádobu na namletou kávu jste vložili zpět příliš brzy.	Nádobu na namletou kávu nevracujte zpět, dokud vás k tomu nevyzve zpráva na displeji.

Problém	Příčina	Řešení
Nemohu vyjmout varnou sestavu.	Varná sestava není správně usazena.	Zavřete obslužná dvířka. Kávovar vypněte a znovu jej zapněte. Vyčkejte, dokud se nezobrazí obrazovka Machine ready (Přístroj je připraven), a potom vyjměte varnou sestavu.
	Nevyjmulí jste nádobu na namletou kávu.	Nádobu na namletou kávu vyjměte před vyjmutím varné sestavy.
Nemohu vložit varnou sestavu.	Varná sestava není správně usazena.	Přístroj resetujete následujícím způsobem: Vložte zpět tácek na odkapávání a nádobu na namletou kávu. Varnou sestavu nechte vyndanou. Zavřete obslužná dvířka a potom přístroj zapněte a vypněte. Poté varnou sestavu nastavte do správné polohy a znovu ji vložte do přístroje.
	Přístroj stále provádí proces odstranění vodního kamene.	Během odstraňování vodního kamene nelze varnou sestavu vyjmout. Nejprve dokončete proces odstranění vodního kamene a potom varnou sestavu vyjměte.
Káva je vodnatá.	Mlýnek je nastaven na příliš hrubé mletí.	Nastavte mlýnek na jemnější mletí.
	Výstupní trubice kávy je ucpaná.	Rukojetí odměrky nebo rukojetí lžičky vyčistěte výstupní trubici kávy. Poté přístroj vypněte a znovu jej zapněte.
	Kávovar provádí vlastní automatické nastavení.	Připravte několik šálek kávy.
	Varná sestava je špinavá nebo potřebuje promazat.	Očistěte a promažte varnou sestavu.
Z vypouštěcí hubice kávy uniká káva.	Vypouštěcí hubice kávy je ucpaná.	Vyčistěte vypouštěcí hubici kávy i její otvory pomocí kulatého kartáče.
	Výstupní trubice kávy je ucpaná.	Rukojetí odměrky nebo rukojetí lžičky vyčistěte výstupní trubici kávy. Poté přístroj vypněte a znovu jej zapněte.
Káva není dostatečně teplá.	Použili jste studené šálky.	Šálky predehřejte vypláchnutím horkou vodou.
	Nastavená teplota je příliš nízká. Zkontrolujte nastavení nabídky.	Nastavte v nabídce vyšší teplotu kávy.
	Přidali jste mléko.	Bez ohledu na teplotu přidaného mléka vždy dojde k určitému snížení teploty kávy.

Problém	Příčina	Řešení
Kávovar nemele kávová zrna.	Výstupní trubice kávy je ucpaná.	Rukojetí odměrky nebo rukojetí lžičky vyčistěte výstupní trubici kávy. Vypněte přístroj a znovu jej zapněte.
Kávovar mele kávová zrna, ale nevytéká z něj žádná káva nebo vytéká pomalu.	Výstupní trubice kávy je ucpaná.	Rukojetí odměrky nebo rukojetí lžičky vyčistěte výstupní trubici kávy. Vypněte přístroj a znovu jej zapněte.
	Filtr AquaClean nebyl správně připraven pro instalaci.	Vypněte přístroj a vyjměte filtr z nádržky na vodu. Ponořte filtr vzhůru nohama do konvice se studenou vodou a vyčkejte, dokud se nepřestanou uvolňovat vzduchové bublinky. Umístěte filtr zpět do nádržky na vodu, přístroj znovu zapněte a vypusťte 2–3 šálky horké vody.
	Mlýnek je nastaven na příliš jemné mletí.	Nastavte mlýnek na hrubší mletí.
	Varná sestava je znečištěná.	Vyčistěte varnou sestavu.
	Vypouštěcí hubice kávy je znečištěná.	Vyčistěte vypouštěcí hubici kávy i její otvory pomocí kulatého kartáče.
	Okruh kávovaru je ucpan vodním kamenem.	Kávovar odvápněte.
Mléko se nenapění.	Klasický napěňovač mléka je znečištěný nebo byl nesprávně sestaven.	Vyčistěte klasický napěňovač mléka a zkontrolujte, že je správně sestavený a že jste jej řádně umístili a vložili.
	Použitý druh mléka není vhodný k napěňování.	Různé druhy mléka vyprodukují různé množství a různou kvalitu pěny. Vyzkoušeli jsme následující druhy mléka, které produkují vhodnou mléčnou pěnu: částečně odstředěné nebo plnotučné kravské mléko, sójové mléko nebo mléko bez laktózy.
Pod kávovarem se objevila voda.	Táček na odkapávání je plný a přetekl.	Táček na odkapávání vyprázdněte, když se za táčkem na odkapávání rozsvítí kontrolka zaplnění táčku. Před odvápněním kávovaru vždy vyprázdněte táček na odkapávání.
	Kávovar nestojí vodorovně.	Aby ukazatel naplnění táčku na odkapávání fungoval správně, umístěte kávovar na vodorovný povrch.
Nemohu aktivovat filtr AquaClean a přístroj žádá o odstranění vodního kamene.	Již jste filtr AquaClean vyměnili 8krát.	Nejprve přístroj zbavte vodního kamene a potom vložte filtr AquaClean. Filtr AquaClean vždy aktivujte v nabídce přístroje. Tuto akci provádějte i při výměně filtru.

Problém	Příčina	Řešení
	Filtr nebyl vyměněn včas poté, co začala blikat ikona filtru AquaClean, a výkon filtru klesl k 0 %.	Nejprve přístroj zbavte vodního kamene a potom vložte filtr AquaClean.
	Filtr AquaClean jste nevložíli během první instalace, ale až po přípravě cca 50 šálek kávy (o objemu 100 ml). Příklad nebyl před vložením filtru AquaClean zcela zbaven vodního kamene.	Nejprve přístroje zbavte vodního kamene a potom vložte nový filtr AquaClean. Po odstranění vodního kamene se počítadlo filtrů vynuluje na hodnotu 0 z 8. Aktivaci filtru vždy potvrďte v nabídce přístroje. Tuto akci provádějte i po výměně filtru.
	Neaktivovali jste nový nebo vyměněný filtr AquaClean v nabídce přístroje.	Nejprve přístroje zbavte vodního kamene. Poté aktivujte filtr AquaClean v nabídce přístroje. Tuto akci provádějte i při výměně filtru.
Po výměně filtru se na displeji nezobrazí ikona filtru AquaClean.	Neprovedli jste potvrzení aktivace filtru v nabídce přístroje.	Potvrďte aktivaci filtru v nabídce přístroje. Pokud se na displeji zobrazí upozornění „START CALC CLEAN“ (Spustit čištění vodního kamene), znamená to, že přístroj je nejprve třeba zbavit usazeného vodního kamene. Před odstraněním vodního kamene vyjměte filtr AquaClean a po dokončení akce ho vložte zpět.
Filtr AquaClean je vložen, ale je zobrazeno upozornění na odstranění vodního kamene.	Neprovedli jste aktivaci filtru AquaClean v nabídce přístroje.	Nejprve přístroje zbavte vodního kamene a potom vložte nový filtr AquaClean. Tím se počítadlo filtrů vynuluje na hodnotu 0 z 8. Vždy potvrďte aktivaci filtru v nabídce přístroje, a to i po výměně filtru.
Nový vodní filtr nemá správnou velikost.	Pokoušíte se vložit jiný filtr než AquaClean.	Do přístroje se správně vejdu pouze filtry AquaClean.



www.philips.com/coffee-care



421946037721



>75% recycled paper

