

Domácí audiosystém

Návod k obsluze

Začínáme

Poslech disku CD

Poslech rádia

Poslech souboru
na zařízení USB

Poslech hudby s použitím
volitelných zvukových zařízení

Poslech hudby prostřednictvím
připojení BLUETOOTH

Další informace

Odstraňování problémů

Bezpečnostní opatření/
technické údaje

UPOZORNĚNÍ

V zájmu snížení rizika požáru nezakrývejte větrací otvor přístroje novinami, ubrusy, závěsy atd. V blízkosti přístroje by se neměly nacházet zdroje otevřeného ohně (např. zapálené svíčky).

V zájmu snížení rizika požáru nebo úrazu elektrickým proudem nevystavujte tento přístroj kapajícím nebo stříkajícím tekutinám a nepokládejte na něj předměty naplněné tekutinami, jako jsou vázy.

K odpojení jednotky ze sítě je nutné vypojit zástrčku. Zapojte ji proto do snadno přístupné zásuvky. Pokud si na jednotce všimnete něčeho neobvyklého, ihned zástrčku ze zásuvky vytáhněte.

Neinstalujte přístroj do uzavřeného prostoru, jako je knihovna nebo vestavěná skříňka.

Nevystavujte baterie ani přístroje s nainstalovanými bateriemi nadměrnému horku, například slunečnímu světlu nebo ohni.

Dokud je jednotka zapojena do zásuvky, není odpojena ze sítě, přestože jste ji vypnuli.

POZOR

Používání optických přístrojů při práci s tímto produktem zvyšuje riziko poškození zraku.

Pro zákazníky v Evropě

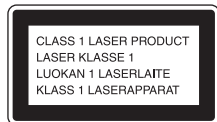

Toto zařízení je klasifikováno jako laserový produkt třídy 1. Toto označení je umístěno na zadní straně jednotky.

Upozornění pro zákazníky: následující informace se vztahují pouze na zařízení zakoupená v zemích podléhajících směrnicím EU.

Tento přístroj vyrobila společnost Sony Corporation, 1-7-1 Konan Minato-ku Tokyo, 108-0075 Japonsko, nebo byl vyroben jejím jménem. S dotazy souvisejícími se shodou produktů se zákony Evropské unie se obraťte na autorizovaného zástupce: Sony Belgium, bijkantoor van Sony Europe Limited, Da Vincilaan 7-D1, 1935 Zaventem, Belgie. V záležitostech souvisejících se servisem a zárukou se obraťte na adresy uvedené v samostatných servisních a záručních listech.

Společnost Sony Corp. tímto prohlašuje, že toto zařízení splňuje základní požadavky a ostatní příslušná nařízení směrnice 1999/5/ES. Podrobnosti naleznete na této adrese URL: <http://www.compliance.sony.de/>



Označení CE platí pouze v zemích, ve kterých je právně vymáháno, především v zemích EHP (Evropský hospodářský prostor).

Pro zákazníky v Evropě a Austrálii

Likvidace baterií a elektrických a elektronických zařízení (platí v Evropské unii a dalších evropských zemích se systémy sběru tříděného odpadu)



Tento symbol na výrobku, baterii nebo obalu značí, že s produktem a baterií nesmí být nakládáno jako s domovním odpadem. Na určitých bateriích může být tento symbol doplněn chemickou značkou.

Chemické značky pro rtuť (Hg) nebo olovo (Pb) jsou doplněny v případě, že baterie obsahuje více než 0,0005 % rtuti nebo 0,004 % olova. Zajištěním správné likvidace těchto přístrojů a baterií pomůžete předejít potenciálním negativním dopadům na životní prostředí a zdraví lidí, ke kterým by mohlo dojít při nesprávné likvidaci produktů. Recyklace materiálů pomáhá šetřit přírodní zdroje.

U produktů, které z důvodů bezpečnosti, výkonu nebo integrity dat vyžadují nepřetržitě připojení k vestavěné baterii, by měl výměnu této baterie provádět pouze kvalifikovaný servisní personál. Abyste zajistili, že s baterií a elektrickými a elektronickými zařízeními bude správně naloženo, předejte tyto produkty po skončení jejich životnosti na příslušném sběrném místě zajišťujícím recyklaci elektrických a elektronických zařízení. V případě všech dalších typů baterií si prosím přečtete část popisující bezpečné vyjmutí baterie z produktu. Odevzdejte baterii na příslušném sběrném místě pro recyklaci použitých baterií.

Podrobné informace o recyklaci tohoto produktu nebo baterie vám poskytne místní městský úřad, firma zajišťující svoz odpadu nebo obchodník, u kterého jste produkt či baterii zakoupili.

Tento systém je určen pro následující použití:

- přehrávání zdrojů hudby na discích nebo zařízeních USB,
- poslech rozhlasových stanic,
- přehrávání zdrojů hudby na zařízeních BLUETOOTH.

Před použitím systému

Poruchy, k nimž dojde během standardního použití systému, budou opraveny společností Sony v souladu s podmínkami platnými pro omezenou záruku na tento systém. Společnost Sony však nenese žádnou zodpovědnost za následky, které vzniknou v souvislosti s poruchou či poškozením systému.

Hudební disky zakódované pomocí technologií na ochranu autorských práv

Tento produkt slouží k přehrávání disků, které odpovídají standardu kompaktních disků (CD). V poslední době některé nahrávací společnosti prodávají hudební disky zakódované pomocí technologií na ochranu autorských práv.

Některé z těchto disků neodpovídají standardu kompaktních disků (CD) a tento produkt je možná nebude schopen přehrát.

Poznámka k diskům DualDisc

Disk DualDisc má dvě strany, z nichž jedna obsahuje DVD záznam a druhá digitální zvukový materiál. Strana se zvukovým záznamem však neodpovídá standardu kompaktních disků (CD), a proto nelze zaručit, že tento disk bude možné přehrát.

Obsah

Před použitím systému	3
-----------------------------	---

Začínáme

Umístění a funkce ovládacích prvků	6
Příprava dálkového ovladače.....	10
Přípevnění podložek pod reproduktory	10
Nastavení hodin	10

Poslech disku CD

Přehrávání disku CD-DA/MP3/WMA	12
Změna režimu přehrávání.....	12
Vytvoření vlastního programu (Přehrávání v naprogramovaném pořadí).....	14

Poslech rádia

Ladění rozhlasové stanice	15
Předvolba rozhlasových stanic	15
Volba předvolené rozhlasové stanice	16

Poslech souboru na zařízení USB

Přehrávání souboru na zařízení USB.....	17
Změna režimu přehrávání.....	18

Poslech hudby s použitím volitelných zvukových zařízení

Používání volitelných zvukových zařízení.....	19
---	----

Poslech hudby prostřednictvím připojení BLUETOOTH

Párování systému se zařízením BLUETOOTH a poslech hudby	20
Spárování se zařízením, které není vybaveno funkcí NFC	21
Spárování se zařízením, které je vybaveno funkcí NFC	22
Smazání informací o párování.....	23
Párování dalších zařízení.....	24

Další informace

Nastavení funkce automatického přechodu do pohotovostního režimu	25
Nastavení pohotovostního režimu funkce BLUETOOTH.....	25
Zapínání/vypínání bezdrátového signálu BLUETOOTH.....	26
Nastavení zvuku.....	26
Používání časovačů.....	27
Nastavení časovače vypnutí	27
Nastavení časovače přehrávání	27
Změna displeje	28

Odstraňování problémů

Odstraňování problémů	29
Zprávy	33

Bezpečnostní opatření/technické údaje

Bezpečnostní opatření.....	34
Webové stránky s informacemi o kompatibilních zařízeních.....	35
Bezdrátová technologie BLUETOOTH	36
Technické údaje	37

Umístění a funkce ovládacích prvků

Poznámka

Tato příručka se zaměřuje zejména na ovládání jednotky pomocí dálkového ovladače. Stejně úkony je ale možné provádět také pomocí tlačítek na jednotce se stejnými nebo podobnými názvy.

Jednotka (přední/horní část)

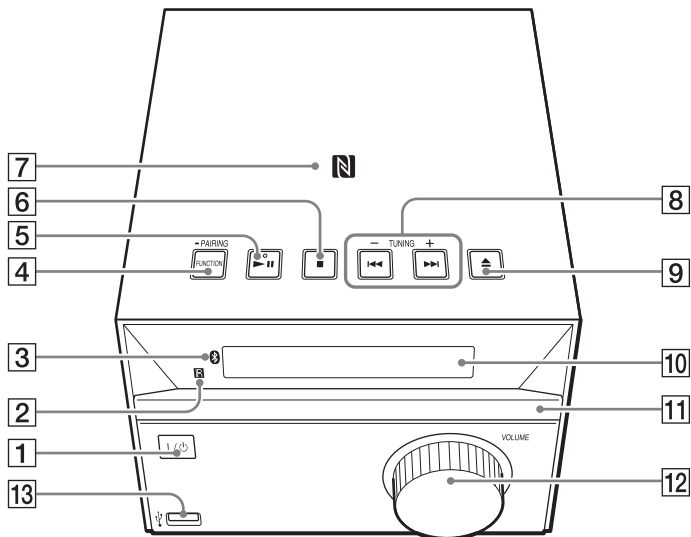

Dálkový ovladač

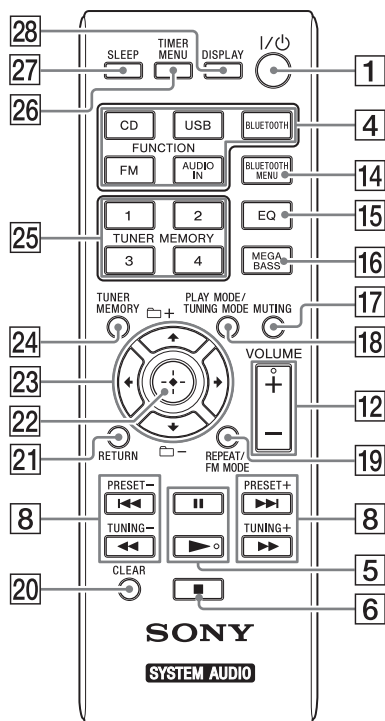

- 1 **Tlačítko I/⏻ (zapnout/pohotovostní režim)**
Slouží k zapnutí systému nebo přepnutí do pohotovostního režimu.
- 2 **Čidlo dálkového ovladače**
- 3 **Kontrolka (BLUETOOTH)**
Indikuje svícením nebo blikáním stav připojení BLUETOOTH.
- 4 **Jednotka: Tlačítko FUNCTION/PAIRING**
 - Slouží k výběru zdroje. Po každém stisknutí tlačítka se změní zdroj v následujícím pořadí:
CD → USB → BT AUDIO → FM → AUDIO IN
 - Stisknutím a podržením přejdete do režimu párování zařízení BLUETOOTH.

Dálkový ovladač: Tlačítko FUNCTION (CD, USB, BLUETOOTH, FM, AUDIO IN)
Slouží k výběru zdroje.

- 5 **Jednotka: Tlačítko (přehrát/ pozastavit)***

Dálkový ovladač: Tlačítko (přehrát)*/|| (pozastavit)

Pomocí tohoto tlačítka spustíte nebo pozastavíte přehrávání.

- 6 **Tlačítko (zastavit)**
Slouží k zastavení přehrávání.
- 7 **Značka N**
K této značce umístíte chytrý telefon nebo tablet vybavený funkcí NFC, chcete-li provést registraci prostřednictvím BLUETOOTH, připojení nebo odpojení jedním dotykem (strana 22).
- 8 **Tlačítka (předchozí/ následující)**
Pomocí těchto tlačítek vyberete stopu nebo soubor.

Tlačítka TUNING +/-

Pomocí těchto tlačítek můžete naladit požadovanou stanicí.

Dálkový ovladač: Tlačítka (rychlý posun vzad/rychlý posun vpřed)

Pomocí těchto tlačítek můžete rychle přetáčet stopu nebo soubor směrem dopředu nebo dozadu.

Dálkový ovladač: Tlačítka PRESET +/-
Slouží pro vyvolání přednastavených stanic.

- 9 **Tlačítko (otevřít/zavřít)**
Pomocí tohoto tlačítka otevřete a zavřete zásuvku na disk [11](#).
- 10 **Displej**
- 11 **Zásuvka na disk**
Slouží ke vkládání disků (strana 12).
- 12 **Jednotka: Ovladač VOLUME**

Dálkový ovladač: Tlačítko VOLUME +/-
Slouží k úpravě hlasitosti.

- 13 **Port (USB)**
Slouží k připojení zařízení USB (strana 17).

- 14 Tlačítko BLUETOOTH MENU**
Slouží k otevření a zavření menu BLUETOOTH (strana 21, 24, 25).
- 15 Tlačítko EQ**
Slouží k výběru efektu zvuku (strana 26).
- 16 Tlačítko MEGA BASS**
Slouží k posílení zvuku basů (strana 26).
- 17 Tlačítko MUTING**
Slouží ke ztlumení a k zapnutí zvuku.
- 18 Tlačítko PLAY MODE/TUNING MODE**
- Slouží k výběru režimu přehrávání (strana 13).
 - Slouží k výběru režimu ladění (strana 15).
- 19 Tlačítko REPEAT/FM MODE**
- Slouží k výběru režimu opakovaného přehrávání (strana 13).
 - Slouží k výběru stereofonního nebo monofonního příjmu FM (strana 15).
- 20 Tlačítko CLEAR**
Slouží ke smazání naprogramované stopy nebo souboru (strana 14).
- 21 Tlačítko RETURN**
Slouží k návratu na předchozí stav.
- 22 Tlačítko ⊕ (potvrdit)**
Slouží k potvrzení položky.
- 23 Tlačítka ◀/▶/⏪/⏩**
Slouží k výběru položek.
- Tlačítka  +/-**
Slouží k výběru složky (alba) na disku MP3/WMA nebo v zařízení USB.
- 24 Tlačítko TUNER MEMORY**
Slouží k přednastavení rozhlasových stanic (strana 15).
- 25 Číslo TUNER MEMORY (1 až 4)**
Slouží k naladění 4 zaregistrovaných stanic FM.
- 26 Tlačítko TIMER MENU**
Slouží k nastavení hodin nebo časovače přehrávání (strana 10, 27).

- 27 Tlačítko SLEEP**
Slouží k nastavení časovače vypnutí (strana 27).
- 28 Tlačítko DISPLAY**
Slouží ke změně informací zobrazených na displeji **10** (strana 28).
Pokud se některý znak nepodaří rozpoznat, zobrazí se místo něj podtržítka „_“.
Pokud toto tlačítko stisknete, když je systém vypnutý, zobrazí se čas na hodinách.

* Tlačítko **▶||** na jednotce a tlačítka **▶** a **VOLUME +** na dálkovém ovladači jsou opatřena výstupky. Tento výstupek slouží k lepší orientaci při práci se systémem.

Jednotka (zadní strana)

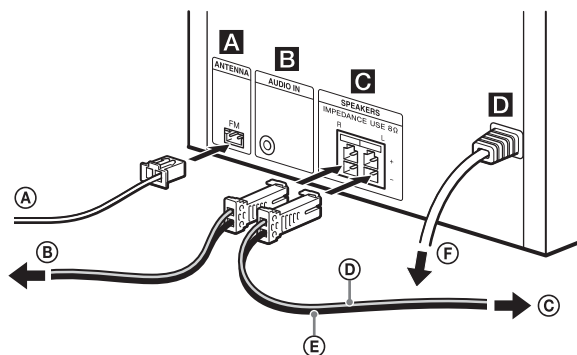

- Ⓐ kabelová anténa pro pásmo FM
- Ⓑ k pravému reproduktoru
- Ⓒ k levému reproduktoru
- Ⓓ reproduktorový kabel (červený/⊕)
- Ⓔ reproduktorový kabel (černý/⊖)
- Ⓕ k zásuvce elektrické sítě

A FM anténa

Slouží k připojení FM antény.

- Systém umístěte a nasměrujte tak, abyste zajistili dobrý příjem.

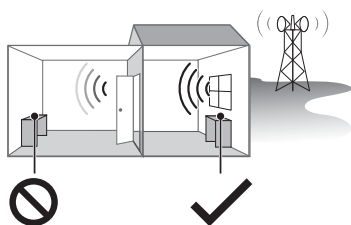

Oblasti se špatným příjmem: daleko od oken atd.

Oblasti s dobrým příjmem: blízko oken atd.

- Vyhýnejte se následujícím typům umístění.

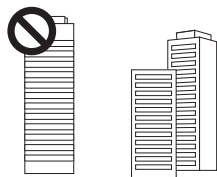

mezi budovami



blízko mobilních telefonů, elektrických spotřebičů

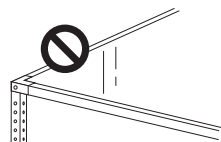

na ocelových deskách nebo stolech

- Připevněte konec FM antény pomocí připínáčku, lepicí pásky apod.

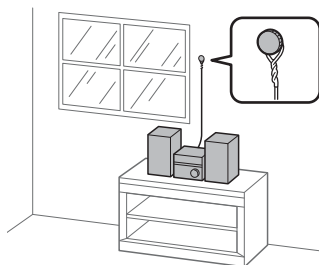

- Anténa by měla být dostatečně daleko od reproduktorových kabelů, napájecího kabelu a kabelu USB, aby se zabránilo vzniku šumu.
- Před odpojením FM antény se ujistěte, že systém je vypnutý, aby se zachovalo vaše nastavení FM.

B Konektor vstupu audia

Slouží k připojení volitelného externího zařízení pomocí připojovacího audio kabelu (není součástí dodávky).

C Reproduktory

Slouží k připojení reproduktorů. Levý a pravý reproduktor jsou stejné. Oba reproduktory můžete připojit ke kterémukoli konektoru pro reproduktor bez ohledu na označení L a R nad konektory.

D Napájení

Slouží k propojení napájecího kabelu se zásuvkou elektrické sítě.

Příprava dálkového ovladače

Do ovladače vložte, s respektováním polarity uvedeně níže, baterii R6 (velikost AA) (není součástí dodávky).

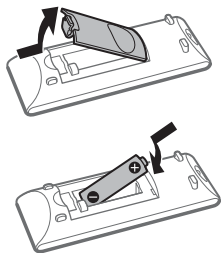

Poznámky k používání dálkového ovladače

- Při běžném používání by baterie měla vydržet asi šest měsíců.
- Pokud víte, že dálkový ovladač nebudete po delší dobu používat, vyjměte baterii, abyste předešli poškození způsobenému únikem elektrolytu z baterie a následnou korozí.

Přípevnění podložek pod reproduktory

Přípevněte dodané podložky do každého rohu na spodní straně reproduktoru, aby reproduktory neklouzaly.

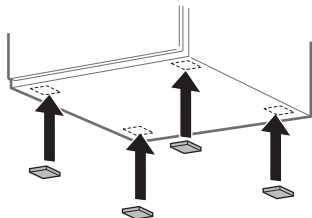

Nastavení hodin

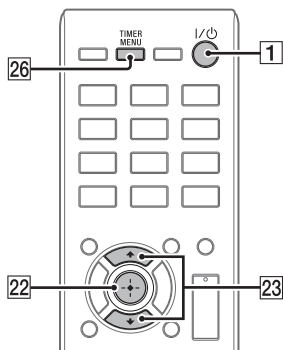

1 Stisknutím tlačítka I/O **1** zapnete systém.

2 Stisknutím tlačítka **TIMER MENU** **26** přejděte do režimu nastavení hodin.

Na displeji začne blikat značení hodin **10**.



Pokud se zobrazí nápis „SELECT“ nebo „PLAY SET“, stiskněte **▲/▼** **23** pro výběr možnosti „CLOCK“ a poté stiskněte **⊕** **22**.

3 Pomocí tlačítek **▲/▼** **23** nastavte hodinu a potom stiskněte tlačítko **⊕** **22**.

Na displeji začne blikat značení minut **10**.



-
- 4 Pomocí tlačítek \uparrow/\downarrow $\boxed{23}$ nastavte minuty a stiskněte \oplus $\boxed{22}$.

**Poznámka**

- Pokud odpojíte napájecí kabel nebo dojde k výpadku proudu, nastavení hodin se zruší.

**Zobrazení hodin,
když je systém vypnutý**

Stiskněte tlačítko DISPLAY $\boxed{28}$. Hodiny se zobrazí asi na 8 sekund.

Přehrávání disku CD-DA/MP3/WMA

1 Stiskněte tlačítko CD [4].

2 Stisknutím tlačítka ▲ [9] na jednotce otevřete zásuvku na disk [11] a vložte disk.
Disk CD vložte tak, aby jeho potištěná strana směřovala směrem nahoru.

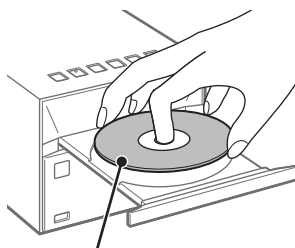

strana s popisem (potištěná strana)

3 Stisknutím tlačítka ▲ [9] zavřete zásuvku na disk [11].

4 Stiskněte tlačítko ► [5].
Zahájí se přehrávání.

Další možnosti

Chcete-li	Stiskněte
Pozastavit přehrávání	⏏ [5]. Chcete-li v přehrávání pokračovat, stiskněte tlačítko ► [5]
Zastavit přehrávání	■ [6]. Chcete-li v přehrávání pokračovat, stiskněte tlačítko ► [5]*. Chcete-li zrušit obnovení přehrávání, stiskněte tlačítko ■ [6] znovu.
Vybrat složku na disku MP3/WMA	📁 + / 📁 - [23] opakovaně
Vybrat stopu nebo soubor	⏮ / ⏭ [8].
Vyhledat určité místo ve stopě nebo souboru	Při přehrávání podržte tlačítko ⏮ / ⏭ [8] a na požadovaném místě tlačítko uvolněte.

* Při přehrávání souborů MP3/WMA s proměnným datovým tokem (VBR) může systém obnovit přehrávání z jiného místa.

Vyjmutí disku CD

Stiskněte tlačítko ▲ [9] na jednotce.

Poznámka

- Nevkládejte disky, které mají nestandardní tvar (např. srdce, čtverec, hvězda). Můžete tím systém nenávratně poškodit.
- Nepoužívejte disky, na kterých se nacházejí nálepky. Mohlo by dojít k poruše.
- Při vyjímání disku se nedotýkejte jeho povrchu.

Změna režimu přehrávání

Režim přehrávání umožňuje opakovaně přehrávat stejnou hudbu nebo přehrávat soubory v náhodném pořadí.

1 Stisknutím tlačítka ■ [6] zastavte přehrávání.

2 Mačkáním tlačítka PLAY MODE vyberte režim přehrávání.

Vybrat můžete některý z následujících režimů přehrávání.

Režim přehrávání	Účinek
FLDR* (složka)	Přehraje všechny soubory ve vybrané složce.
SHUF (náhodně)	Přehraje všechny stopy nebo soubory v náhodném pořadí.
FLDRSHUF* (náhodně ve složce)	Přehraje všechny soubory ve vybrané složce v náhodném pořadí.
PROGRAM (program)	Přehraje naprogramované stopy nebo soubory. Podrobnosti naleznete v části „Vytvoření vlastního programu (Přehrávání v naprogramovaném pořadí)“ (strana 14).
OFF (normální přehrávání)	Přehraje postupně všechny stopy nebo soubory, jak jdou za sebou.

* Tento režim přehrávání lze použít pouze při přehrávání ze zařízení USB nebo z disku MP3/WMA.

Když se zobrazí nápis „PLS STOP“

Během přehrávání není možné měnit režim přehrávání. Chcete-li změnit režim přehrávání, zastavte přehrávání.

Režim opakovaného přehrávání

Pro přepnutí režimu opakovaného přehrávání mačkejte tlačítko REPEAT . Režimy opakovaného přehrávání lze zvolit, když je přehrávání zastaveno, i během přehrávání.

Vybrat můžete některý z následujících režimů přehrávání.

Režim přehrávání	Účinek
REP ONE (opakovat jednu)	Opakovaně přehrává vybranou stopu nebo soubor.
REP FLDR* (opakovat složku)	Opakovaně přehrává všechny soubory ve vybrané složce.

Režim přehrávání	Účinek
REP ALL (opakovat všechno)	Opakovaně přehrává všechny stopy nebo soubory.
REP OFF (opakování vypnuto)	Vypne opakované přehrávání.

* Tento režim přehrávání lze použít pouze při přehrávání ze zařízení USB nebo z disku MP3/WMA.

Poznámka

• Dojde-li k odpojení napájecího kabelu, režim přehrávání se automaticky vypne.

Poznámky k přehrávání disků MP3/WMA

- Na disk, který obsahuje soubory MP3/WMA, neukládejte zbytečné složky ani soubory.
- Složky, které neobsahují žádné soubory MP3/WMA, systém nerozpozná.
- Systém přehrává pouze ty soubory MP3/WMA, které mají příponu „.mp3“ nebo „.wma“. Pokud má soubor příponu „.mp3“ nebo „.wma“, ale nejedná se o zvukový soubor MP3/WMA, může při přehrávání tohoto souboru vzniknout velmi hlasitý zvuk, který může systém i poškodit.
- Maximální počet složek a souborů, které systém rozpozná, je:
 - 256* složek (včetně kořenové složky)
 - 999 souborů
 - 999 souborů v jedné složce
 - 8 úrovní složek (ve stromové struktuře souborů)
- * Do toho se počítají i složky, které neobsahují žádné soubory MP3/WMA ani jiné soubory. V závislosti na struktuře složek může systém rozpoznat nižší počet složek, než je jejich skutečný počet.
- Nelze zaručit kompatibilitu se všemi typy kódovacího/zapisovacího softwaru MP3/WMA, disků CD-R/RW a záznamových médií. Při přehrávání nekompatibilních disků MP3/WMA se může ozývat pouze šum, může docházet k výpadkům zvuku nebo disky nemusí být vůbec možné přehrát.

Poznámka k přehrávání disků, které obsahují více relací

Systém může přehrávat disky s navazujícími relacemi, pokud byly tyto relace nahrány ve stejném formátu relace jako první relace.

V případě nalezení relace nahrané v jiném formátu relace nelze přehrát tuto relaci ani relace, které za ní následují. Upozorňujeme, že některé relace se nemusí přehrát ani tehdy, jsou-li všechny nahrány ve stejném formátu.

Vytvoření vlastního programu (Přehrávání v naprogramovaném pořadí)

Přehraje naprogramovanou stopu nebo soubor.

- 1 Stisknutím tlačítka ■ [6] zastavte přehrávání.
- 2 Mačknutím tlačítka PLAY MODE [18] vyberte „PROGRAM“.
- 3 Pokud přehráváte disk MP3/WMA, vyberte pomocí tlačítek  +/- [23] složku se stopami nebo soubory, které chcete zařadit programové sekvence.
- 4 Pomocí tlačítek  [8] vyberte požadovanou stopu nebo soubor a potom stiskněte tlačítko + [22].



číslo zvolené
stopu nebo
souboru

celkový čas přehrávání
zvolené stopy (pouze
disky CD-DA)

V případě souborů MP3/WMA se na displeji nejprve zobrazí název nebo popisek vybraného souboru [10]. Celková doba přehrávání se nezobrazuje.

- 5 Pro naprogramování další položky opakujte krok 4 (pro stopy CD-DA) nebo kroky 3 až 4 (pro soubory MP3/WMA). Celkem můžete naprogramovat až 64 stop nebo souborů.

- 6 Stiskněte tlačítko ► [5]. Spustí se přehrávání vašeho programu stop nebo souborů.

Ukončení přehrávání v naprogramovaném pořadí

Mačknutím tlačítka PLAY MODE [18] vyberte položku „OFF“.

Odstranění naprogramované položky

Stiskněte tlačítko CLEAR [20], když je zastaveno přehrávání. Každým stisknutím tlačítka se vymaže poslední naprogramovaná položka. Když jsou všechny naprogramované položky smazány, zobrazí se „NO STEP“.

Tip

- Opětovné přehrávání programové sekvence spustíte stisknutím tlačítka ► [5].

Poznámka

- Můžete naprogramovat až 64 stop nebo souborů. Pokud se pokusíte naprogramovat více než 64 stop nebo souborů, zobrazí se nápis „FULL“.
- Pokud po naprogramování provedete kteroukoli z následujících operací, všechny naprogramované stopy a soubory budou odstraněny.
 - změna funkce,
 - vypnutí systému,
 - odpojení napájecího kabelu,
 - otevření zásuvky na disk.

Ladění rozhlasové stanice

1 Stiskněte tlačítko FM [4].

2 Proveďte ladění.

Automatické vyhledávání

Mačkejte tlačítko TUNING MODE [18], dokud se nezobrazí text „AUTO“, a poté stiskněte tlačítko TUNING +/- [8]. Když systém naladí stanici, vyhledávání se automaticky zastaví.



Pokud se vyhledávání stanice v pásmu FM neukončí, stisknutím tlačítka ■ [6] jej ukončíte a provedte manuální ladění.

Ruční ladění

Mačkejte tlačítko TUNING MODE [18], dokud se nezobrazí text „MANUAL“, a poté opakovaně stiskněte tlačítko TUNING +/- [8] pro naladění požadované stanice. Při každém stisknutí tlačítka TUNING +/- [8] se frekvence krokově změní. Pokud tlačítko TUNING +/- [8] podržíte stisknuté, frekvence se bude měnit, dokud tlačítko nepustíte.

Tip

- Jestliže naladíte stanici, která vysílá službu RDS, název služby nebo stanice se zobrazí na displeji (pouze evropské modely).
- Šumí-li příjem stereofonního vysílání FM, mačkejte tlačítko FM MODE [19] pro výběr možnosti „MONO“ značící monofonní příjem. To pomůže snížit šum.

Předvolba rozhlasových stanic

Můžete přednastavit požadované stanice.

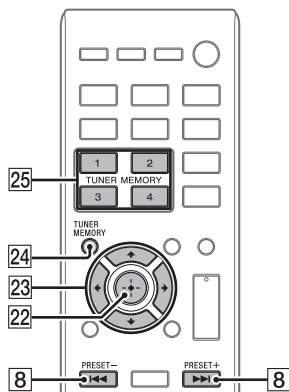

1 Naladte požadovanou stanici.

2 Stiskněte tlačítko TUNER MEMORY [24].

- 3** Mačkaním tlačítka PRESET +/- [8] vyberte požadované číslo předvolby a poté stiskněte tlačítko ⊕ [22].

Číslo předvolby můžete vybrat také stisknutím tlačítka TUNER MEMORY s číslem (1 až 4) [25] nebo ↵/↗/↘/↔ [23].



Na displeji se zobrazí nápis „COMPLETE“ [10] a rozhlasová stanice se zaregistruje na zvolené číslo předvolby. Chcete-li uložit další stanice, opakujte výše uvedený postup.

Tip

- Můžete předvolit až 20 stanic v pásmu FM.
- Pokud v kroku č. 3 vyberete číslo předvolby, které již bylo zaregistrováno, nahradí se předvolená rozhlasová stanice aktuálně naladěnou stanicí.

Volba předvolené rozhlasové stanice

Výběr rozhlasových stanic zaregistrovaných pro čísla předvolby 1 až 4

- 1 Stiskněte tlačítko FM [4].
- 2 Stiskněte tlačítko TUNER MEMORY s číslem (1 až 4) [25].

Výběr rozhlasových stanic zaregistrovaných pro čísla předvolby 5 a vyšší

- 1 Stiskněte tlačítko FM [4].
- 2 Mačkaním tlačítka TUNING MODE [18] vyberte „PRESET“.
- 3 Mačkaním tlačítka PRESET +/- [8] nebo ↵/↗/↘/↔ [23] vyberte požadované číslo předvolby.

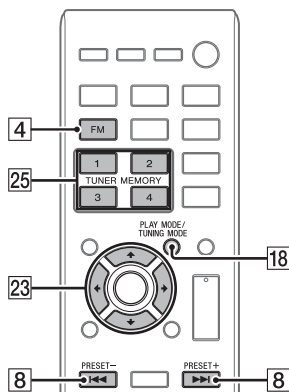



Přehrávání souboru na zařízení USB



Na tomto systému můžete přehrávat audio soubory uložené v zařízení USB, jako je například WALKMAN® nebo jiný přehrávač digitálních médií. Stačí toto zařízení USB připojit k systému.

Podrobnosti o kompatibilních zařízeních USB naleznete v části „Webové stránky s informacemi o kompatibilních zařízeních“ (strana 35).









1 Stiskněte tlačítko USB .



2 Připojte zařízení USB k portu Ψ (USB)  na přední straně jednotky.

Připojte zařízení USB přímo či prostřednictvím kabelu USB dodaného se zařízením USB k portu Ψ (USB) . Počkejte, dokud nezmizí nápis „SEARCH“.

3 Stiskněte tlačítko   **5**.
Zahájí se přehrávání.

Další možnosti

Chcete-li	Stiskněte
Pozastavit přehrávání	tlačítko  5 . Chcete-li v přehrávání pokračovat, stiskněte tlačítko  5 .
Zastavit přehrávání	tlačítko  6 . Chcete-li v přehrávání pokračovat, stiskněte tlačítko  5 . [*] Chcete-li zrušit obnovení přehrávání, stiskněte tlačítko  6 znovu.
Vybrat složku	opakovaně tlačítka  + /  - 23 .
Vybrat soubor	  8 .

Chcete-li	Stiskněte
Vyhledat určité místo ve stopě nebo souboru	Při přehrávání podržte tlačítko  /  8 a na požadovaném místě tlačítko uvolněte.

* Při přehrávání souborů MP3/WMA s proměnným datovým tokem (VBR) může systém obnovit přehrávání z jiného místa.

Poznámka o odpojení zařízení USB

Před odpojením zařízení USB systém vždy vypněte. Odpojení zařízení USB při zapnutém systému může poškodit data na zařízení USB.

Použití systému jako nabíječky baterií

Zařízení USB s dobíjecí baterií lze dobíjet pomocí tohoto systému.

Nabíjení baterie se zahájí po připojení zařízení USB k portu Ψ (USB)  na jednotce. Pokud se zařízení nenabíjí, zkuste ho odpojit a znovu připojit.

Podrobnější informace o kontrole stavu nabíjení naleznete v návodu k obsluze vašeho zařízení USB.

Poznámky k nabíjení zařízení USB tímto systémem

- Jako nabíječku baterií nelze použít vypnutý systém.
- Nabíjení baterie nemusí být v závislosti na specifikacích zařízení USB možné.

Změna režimu přehrávání

Když je zvolena funkce USB, můžete změnit režim přehrávání. Podrobnosti naleznete v části „Změna režimu přehrávání“ (strana 12).

Poznámka

- Pořadí při přehrávání na tomto systému se může lišit od pořadí při přehrávání na připojeném digitálním hudebním přehrávači.
- Je-li nezbytné připojení pomocí kabelu USB, použijte kabel USB dodaný se zařízením USB, které chcete připojit. Podrobné informace o připojení najdete v návodu k obsluze dodaném se zařízením USB, které chcete připojit.
- Podle typu připojeného zařízení USB může určitou dobu trvat, než se po připojení zobrazí nápis „SEARCH“.
- Nepřipojujte zařízení USB přes rozbočovač USB.
- Po připojení zařízení USB přečte systém všechny soubory na tomto zařízení. Pokud je na zařízení USB velké množství složek nebo souborů, úplné přečtení tohoto zařízení USB může trvat dlouhou dobu.
- U některých připojených zařízení se po zvolení operace může její provedení opozdit.
- Kompatibilitu se všemi dekodovacími/zapisovacími programy není možné zaručit. Pokud byly zvukové soubory na zařízení USB původně kódovány v softwaru, který není kompatibilní, může při přehrávání těchto souborů vznikat šum, případně může dojít k poruše.
- Maximální počet složek a souborů, které systém rozpozná, je:
 - 256* složek (včetně kořenové složky)
 - 999 souborů
 - 999 souborů v jedné složce
 - 8 úrovní složek (ve stromové struktuře souborů)
- * Do tohoto počtu patří i prázdné složky nebo složky, které neobsahují žádné zvukové soubory, jež by bylo možné přehrát. V závislosti na struktuře složek může systém rozpoznat nižší počet složek, než je jejich skutečný počet.
- Systém nemusí podporovat všechny funkce připojeného zařízení USB.
- Složky, které neobsahují žádné zvukové soubory, nejsou rozpoznány.

- Formáty audia, které můžete poslouchat prostřednictvím tohoto systému, jsou následující:
 - MP3: přípona souboru „.mp3“
 - WMA** : přípona souboru „.wma“
- Pokud má název souboru správnou příponu, ale ve skutečnosti se jedná o jiný typ souboru, může systém šumět nebo může dojít k jeho poruše.

** Soubory s ochranou autorských práv DRM (Digital Rights Management) nebo soubory stažené z internetového hudebního obchodu na tomto systému nelze přehrát. Pokud byste-li se takový soubor přehrát, systém přehraje následující zvukový soubor bez této ochrany.

Používání volitelných zvukových zařízení

Můžete poslouchat zvuk z volitelných zvukových zařízení připojených k systému.

Poznámka

- Před spuštěním přehrávání pomocí tlačítka VOLUME – [12] ztlumte zvuk, abyste předešli náhlému hlasitému výstupu zvuku z reproduktorů.

- 1 Stiskněte tlačítko AUDIO IN [4].
- 2 Připojte volitelné zvukové zařízení ke zdířce AUDIO IN **B** na přístroji pomocí analogového audio kabelu (není součástí dodávky).
- 3 Spustte přehrávání obsahu připojeného zařízení.
Během přehrávání upravte hlasitost na připojeném zařízení.
- 4 Hlasitost upravíte pomocí tlačítka VOLUME +/- [12].

Poznámka

- Pokud je úroveň hlasitosti připojeného zařízení příliš nízká, systém může automaticky přejít do pohotovostního režimu. Podrobnosti naleznete v části „Nastavení funkce automatického přechodu do pohotovostního režimu“ (strana 25).

Párování systému se zařízením BLUETOOTH a poslech hudby

Můžete bezdrátově přehrávat skladby uložené na zařízení BLUETOOTH. V případě zařízení s funkcí NFC (chytré telefony, tablety atd.) lze spojení BLUETOOTH snadno vytvořit pouhým přiložením zařízení k systému.

Začněte párováním!

Při spojování zařízení BLUETOOTH se musí tato dvě zařízení předem navzájem zaregistrovat. Toto se nazývá „párování“. Párování je nutné provést při prvním propojení dvou zařízení. Když je zařízení pomocí párování zaregistrováno, při připojování ke stejnému zařízení ho není nutné znovu spárovat.

Existují dva způsoby párování: párování pomocí funkce NFC a párování pomocí manuální aktivace funkce BLUETOOTH. Zvolte metodu párování, která odpovídá vašemu zařízení.

■ Spárování se zařízením, které není vybaveno funkcí NFC (strana 21)



Po přepnutí systému do režimu párování ho vyhledejte na vašem zařízení BLUETOOTH, abyste spustili párování.



■ Spárování se zařízením, které je vybaveno funkcí NFC (strana 22)

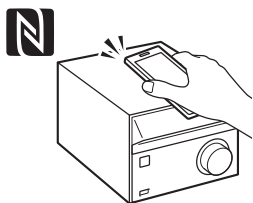

V případě chytrého telefonu/tabletu s funkcí NFC se zařízením pouze dotkněte systému. Systém se automaticky zapne a zahájí párování.



Spárování se zařízením, které není vybaveno funkcí NFC

U této operace umístíte zařízení BLUETOOTH a systém maximálně 1 metr od sebe.

1 Stiskněte tlačítko BLUETOOTH [4].

Pokud nejsou v systému uloženy informace o párování, například při použití zařízení BLUETOOTH poprvé od koupě systému, systém se automaticky přepne do režimu párování.

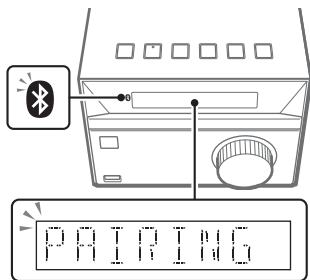

Na displeji bliká text „PAIRING“ [10] a kontrolka (BLUETOOTH) [3] rychle bliká.

2 Zapněte (aktivujte) funkci BLUETOOTH na zařízení BLUETOOTH.

Podrobné informace najdete v návodu k obsluze dodaném se zařízením BLUETOOTH.

Na displeji zařízení BLUETOOTH se může zobrazit seznam nalezených zařízení.

3 Vyberte [CMT-SBT20] (tento systém).

Pokud budete vyzváni k zadání kódu, zadejte „0000“. Pokud se systém nezobrazí na seznamu zařízení, začněte znovu od kroku 1.

Když je párování dokončeno, na displeji se zobrazí text „BT AUDIO“ [10] a kontrolka (BLUETOOTH) [3] přestane blikat.



4 Stiskněte tlačítko ► [5].

Zahájí se přehrávání. Pomocí tlačítek na systému nebo dálkovém ovladači můžete ovládat funkce přehrát/pozastavit (►/|| [5]) a předchozí/následující (◀◀/▶▶ [8]). Zastavení přehrávání a další operace lze provádět pomocí zařízení BLUETOOTH.

5 Hlasitost upravíte pomocí tlačítka VOLUME +/- [12].

Poslech hudby na spárovaném zařízení

Stiskněte tlačítko BLUETOOTH [4].

Automaticky se připojí naposledy spojené zařízení. Pokud spojení nelze navázat, ověřte, že je aktivována funkce BLUETOOTH na zařízení BLUETOOTH, a vyberte systém („CMT-SBT20“) pro spuštění připojování.

Zrušení párování

Stiskněte tlačítko BLUETOOTH MENU [14], BLUETOOTH [4] nebo změňte zdroj.

Ukončení připojení BLUETOOTH

- 1 Stiskněte tlačítko BLUETOOTH MENU [14].
- 2 Pomocí tlačítek ▲/▼ [23] vyberte možnost „DISCONNECT“ a poté stiskněte ⊕ [22].

Poznámka

- Pokud se po stisknutí tlačítka ► [5] v kroku 4 části „Spárování se zařízením, které není vybaveno funkcí NFC“ (strana 21) nespustí přehrávání, stiskněte tlačítko ► [5] znovu nebo spusťte přehrávání na zařízení BLUETOOTH.
- Dostupné funkce se mohou lišit v závislosti na vašem zařízení BLUETOOTH.
- Tento systém lze spárovat až s 8 zařízeními BLUETOOTH. Pokud po spárování s 8 zařízeními spárujete nové zařízení, informace o novém zařízení přepíše informace o zařízení, které bylo k systému připojeno jako první.
- Jakmile je párování jednou provedeno, není již třeba jej znovu provádět. Párování je ale nutné znovu provést v následujících případech:
 - Informace o párování byly odstraněny, například po opravě apod.
 - Informace o registraci párování tohoto systému byly odstraněny ze zařízení BLUETOOTH.
 - Pokud obnovíte tovární nastavení systému (strana 32), všechny informace o párování budou odstraněny.
- Zvuk systému nelze přenášet do reproduktorů BLUETOOTH.
- Klíč „Passkey“ může být nazýván „Passcode“, „PIN code“, „PIN number“ nebo „Password“ apod.
- Je-li již navázáno připojení BLUETOOTH s jedním zařízením BLUETOOTH, nelze navázat připojení s dalším zařízením BLUETOOTH. Nejprve zrušte stávající připojení a potom se připojte k novému zařízení.
- Systém podporuje pouze kodek SBC (Sub Band Codec).

Spárování se zařízením, které je vybaveno funkcí NFC

Kompatibilní chytré telefony jsou ty, které jsou vybaveny funkcí NFC (kompatibilní operační systém: Android™ verze 2.3.3 nebo novější s výjimkou systému Android 3.x). Podrobnosti naleznete v části „Webové stránky s informacemi o kompatibilních zařízeních“ (strana 35).

Co je to „NFC“?

NFC (Near Field Communication) je technologie, která na krátkou vzdálenost umožňuje bezdrátovou komunikaci mezi různými zařízeními, jako jsou mobilní telefony nebo identifikační čipy. Pomocí funkce NFC lze snadno navázat datovou komunikaci pouhým dotykem příslušného symbolu nebo místa vyhrazeného pro dotyk na zařízeních s podporou funkce NFC.

1 Zapněte funkci NFC na chytrém telefonu/tabletu.

Podrobnější informace naleznete v návodu k obsluze dodávaném s chytrým telefonem/tabletem.

2 Dotkněte se chytrým telefonem/tabletem značky N [7] na jednotce.

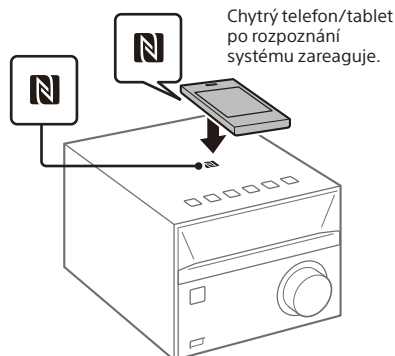

Podle pokynů na obrazovce vytvořte připojení. Po navázání připojení BLUETOOTH se na displeji zobrazí text „BT AUDIO“ [10].



3 Stiskněte tlačítko ► [5].

Zahájí se přehrávání. Pomocí tlačítek na systému nebo dálkovém ovladači můžete ovládat funkce přehrát/pozastavit (►/|| [5]) a předchozí/následující (◀◀/▶▶ [8]). Zastavení přehrávání a další operace lze provádět pomocí zařízení BLUETOOTH.

4 Hlasitost upravíte pomocí tlačítka VOLUME +/- [12].

Poslech hudby na spárovaném zařízení

Stiskněte tlačítko BLUETOOTH [4].

Automaticky se připojí naposledy spojené zařízení. Pokud spojení nelze navázat, ověřte, že je aktivována funkce BLUETOOTH na zařízení BLUETOOTH, a vyberte systém („CMT-SBT20“) pro spuštění připojování.

Ukončení připojení BLUETOOTH

Dotkněte se zařízením znovu značky N [7] na jednotce.

Tip

- Pokud chytrý telefon nebo tablet na dotyk s jednotkou nereaguje, stáhněte si do chytrého telefonu či tabletu aplikaci „NFC Easy Connect“ a spusťte ji. Poté se zařízením znovu dotkněte jednotky. „NFC Easy Connect“ je bezplatná aplikace určená výhradně pro systém Android. Naskenujte následující 2D kód.



- Pokud se chytrým telefonem/tabletem s funkcí NFC dotknete systému, když je připojen k jinému zařízení BLUETOOTH, připojení se přepne na telefon/tablet, kterým jste se ho dotkli.
- Pokud se zařízením dotknete značky N [7], když systém čte data z CD nebo zařízení USB, připojení BLUETOOTH může selhat. Dotkněte se systému zařízením až po dokončení čtení.

Poznámka

- Pokud se po stisknutí tlačítka ► [5] v kroku 3 části „Spárování se zařízením, které je vybaveno funkcí NFC“ (strana 22) nespustí přehrávání, stiskněte tlačítko ► [5] znovu nebo spusťte přehrávání na zařízení BLUETOOTH.
- V některých zemích a oblastech není možné aplikaci kompatibilní s funkcí NFC stáhnout.
- Při použití funkce NFC se párování, spuštění systému a navazování připojení BLUETOOTH provádí automaticky dotykem zařízení. Nicméně při použití funkce NFC, když je systém vypnutý, nemusí být přehrávaný zvuk slyšitelný od začátku stopy. Pro opětovné spuštění přehrávání od

začátku znovu zvolte stopu pomocí tlačítka ◀◀ [8] nebo vypněte systém, znovu ho spusťte a znovu se chytrým telefonem/tabletem dotkněte značky N [7].

Smazání informací o párování

Chcete-li smazat všechny informace o párování, je nutné následujícím postupem obnovit tovární nastavení systému.

- 1 Stiskněte současně tlačítka FUNCTION [4] a ▲ [9] na jednotce a držte je stisknutá, dokud se na displeji nezobrazí nápis „RESET“ [10].

Poznámka

- Pokud smažete informace o párování spárovaného zařízení, nebudete moci toto zařízení použít, dokud ho znovu nespárujete.
- Při obnově továrního nastavení systému se kromě informací o párování smažou i všechna uživatelská nastavení, jako jsou například předvolené rádiové stanice, časovač a nastavení hodin.

Párování dalších zařízení

Tento systém lze spárovat až s 8 zařízeními BLUETOOTH, informace o nichž se uloží do systému.

Pokud zařízení není vybaveno funkcí NFC:

- 1 Stiskněte tlačítko BLUETOOTH MENU [14] a pomocí tlačítek ▲/▼ [23] vyberte možnost „PAIRING“ a poté stiskněte ⊕ [22].
- 2 Proveďte párování podle kroků 2–3 v části „Spárování se zařízení, které není vybaveno funkcí NFC“ (strana 21).

Provedení párování pomocí tlačítka na jednotce

- 1 Mačknutím tlačítka FUNCTION [4] vyberte položku „BT AUDIO“.
- 2 Stiskněte a držte tlačítko FUNCTION [4], dokud nezačne rychle blikat kontrolka  (BLUETOOTH) [3].
- 3 Proveďte párování podle kroků 2–3 v části „Spárování se zařízení, které není vybaveno funkcí NFC“ (strana 21).

Tip

- Pro vytvoření připojení BLUETOOTH s nově spárovaným zařízením, když je systém připojen k jinému zařízení, nejprve ukončete připojení BLUETOOTH s aktuálně používaným zařízením a až poté připojte nové zařízení.

Pokud je zařízení vybaveno funkcí NFC:

Proveďte spárování nového zařízení podle postupu v části „Spárování se zařízení, které je vybaveno funkcí NFC“ (strana 22).

Další informace

Nastavení funkce automatického přechodu do pohotovostního režimu

Pokud neprovedete žádnou operaci nebo na výstupu není audiosignál, přejde systém asi po 15 minutách automaticky do pohotovostního režimu (funkce automatického přechodu do pohotovostního režimu).
Ve výchozím nastavení je funkce automatického přechodu do pohotovostního režimu zapnutá.

- 1 Stisknutím tlačítka **I/⏻** **1** zapnete systém.
- 2 Stiskněte a podržte tlačítko **I/⏻** **1** déle než 3 sekundy.
- 3 Když se zobrazí text „AUTO STANDBY OFF“ (funkce automatického přechodu do pohotovostního režimu je vypnutá) nebo „AUTO STANDBY ON“ (funkce automatického přechodu do pohotovostního režimu je zapnutá), tlačítko pusťte.

Tip

- Při přechodu systému do pohotovostního režimu se na displeji zobrazí nápis „STANDBY“ a 8krát blikne **10**.

Poznámka

- Systém nemusí automaticky přejít do pohotovostního režimu v následujících případech:
 - při použití funkce tuneru,
 - při rozpoznání audio signálu,
 - při přehrávání zvukových stop nebo souborů,
 - v případě, že je aktivován časovač přehrávání nebo časovač vypnutí.
- 15minutový odpočet do přechodu do pohotovostního režimu systém resetuje v následujících případech:
 - při připojení zařízení USB v režimu funkce USB,
 - pokud stisknete tlačítko na dálkovém ovladači nebo na jednotce.

Nastavení pohotovostního režimu funkce BLUETOOTH

Když je povolen pohotovostní režim funkce BLUETOOTH, systém přejde do režimu čekání na připojení BLUETOOTH, i když je vypnutý. Tento režim je ve výchozím nastavení zakázán.

- 1 Stiskněte tlačítko **BLUETOOTH MENU** **14**.
- 2 Pomocí tlačítek **▲/▼** **23** vyberte položku „BT: STBY“ a poté stiskněte **⊕** **22**.
- 3 Pomocí tlačítek **▲/▼** **23** vyberte položku „ON“ nebo „OFF“ a poté stiskněte **⊕** **22**.

4 Stisknutím tlačítka I/⏻ **1** systém vypnete.

Když je systém vypnutý, kontrolka **8** (BLUETOOTH) pomalu bliká.

Tip

- Pokud je tento režim nastaven na „ON“, systém se při vytvoření připojení BLUETOOTH na zařízení BLUETOOTH automaticky zapne a budete moci poslouchat hudbu.
- Vypnutím pohotovostního režimu BLUETOOTH snížíte spotřebu energie v pohotovostním režimu.

Poznámka

- Pokud systém nemá informace o párování, režim není dostupný. Aby bylo možné použít tento režim, systém musí být připojen k zařízení a mít jeho informace o párování.

Zapínání/vypínání bezdrátového signálu BLUETOOTH

Pokud je systém zapnutý, můžete ovládat signál BLUETOOTH. Signál BLUETOOTH je ve výchozím nastavení zapnutý.

1 Stisknutím tlačítka I/⏻ **1** zapněte systém.

2 Stiskněte a po dobu 5 sekund držte současně tlačítka ►|| **5** a ◀◀ **8** na jednotce.

3 Jakmile se na displeji zobrazí nápis „BT OFF“ (bezdrátový signál BLUETOOTH je vypnut) nebo „BT ON“ (bezdrátový signál BLUETOOTH je zapnut), uvolněte tlačítka.

Tip

- Pokud je toto nastavení nastaveno na „BT OFF“, funkce BLUETOOTH není k dispozici.
- Dotknete-li se jednotky pomocí chytrého telefonu nebo tabletu s funkcí NFC v době, kdy je toto nastavení vypnuto, systém se zapne a toto nastavení se změní na „BT ON“.
- Pokud je toto nastavení vypnuto, není možné nastavit pohotovostní režim funkce BLUETOOTH.
- Pokud je toto nastavení vypnuto, není možné systém spárovat se zařízením BLUETOOTH.

Nastavení zvuku

Můžete zvolit požadovaný zvuk z různých stylů a změnit účinek zvuku basů.

Výběr požadovaného zvuku

Mačkáním tlačítka EQ **15** vyberte požadovaný zvuk z následujících stylů: „R AND B/HIP HOP“, „FLAT“, „POP“, „JAZZ“, „ROCK“, „CLASSIC“.

Tip

- Výchozí nastavení je „R AND B/HIP HOP“.

Změna účinku zvuku basů

Stiskněte tlačítko MEGA BASS **16**. Stisknutím tlačítka se funkce zapne („BASS ON“) nebo vypne („BASS OFF“).

Tip

- Výchozí nastavení je „BASS ON“.

Používání časovačů

Systém nabízí časovač vypnutí a časovač přehrávání.

Poznámka

- Časovač vypnutí má přednost před časovačem přehrávání.

Nastavení časovače vypnutí

Tato funkce umožňuje systém v určitou dobu automaticky vypnout.

- 1 Mačkáním tlačítka SLEEP **27** vyberte požadovaný čas.

Můžete zvolit „SLEEP 90“ (90 minut) až „SLEEP 10“ (10 minut) nebo „AUTO“. Každé stisknutí tlačítka zkrátí dobu časovače vypnutí o 10 minut. Pokud zvolíte možnost „AUTO“, systém se automaticky vypne, jakmile skončí přehrávání CD nebo zařízení USB nebo během 100 minut.

Tip

- Chcete-li zjistit zbývající dobu do aktivace časovače vypnutí, stiskněte znovu tlačítko SLEEP **27**.
- Časovač vypnutí funguje, i když nejsou nastaveny hodiny.

Zrušení časovače vypnutí

Mačkáním tlačítka SLEEP **27** vyberte možnost „OFF“.

Nastavení časovače přehrávání

Můžete poslouchat v předvolenou dobu disky CD či zařízení USB nebo rádio.

Poznámka

- Před nastavením časovače nezapomeňte nastavit hodiny (strana 10).

- 1 Připravte zdroj zvuku a poté stisknutím tlačítka VOLUME +/- **12** upravte hlasitost.
- 2 Stisknutím tlačítka TIMER MENU **26** přejděte do režimu nastavení časovače.

- 3 Pomocí tlačítek \uparrow/\downarrow **23** vyberte položku „PLAY SET“ a poté stiskněte \oplus **22**.

Zobrazí se text „ON TIME“ a na displeji začne blikat značení hodin **10**.



- 4 Pomocí tlačítek \uparrow/\downarrow **23** nastavte hodinu a potom stiskněte tlačítko \oplus **22**.

Na displeji začne blikat značení minut **10**.

- 5 Pomocí tlačítek \uparrow/\downarrow **23** nastavte minuty a stiskněte \oplus **22**.
Zobrazí se text „OFF TIME“ a na displeji začne blikat značení hodin **10**. Stejným postupem nastavte hodinu a minutu pro čas zastavení časovače přehrávání.

- 6** Pomocí tlačítek $\blacktriangle/\blacktriangledown$ [23] vyberte požadovaný zdroj zvuku a poté stiskněte tlačítko \oplus [22].

Zobrazí se potvrzovací obrazovka pro časovač přehrávání.

- 7** Stisknutím tlačítka I/power [1] systém vypnete.

Tip

- Pokud je zdrojem zvuku rádio, ujistěte se před vypnutím systému, že je naladěna stanice (strana 15).
- Chcete-li změnit nastavení časovače, zopakujte celý postup od začátku.
- Nastavení časovače přehrávání platí, dokud jej manuálně nezrušíte.

Poznámka

- Systém se zapne přesně v dobu nastavenou v časovači přehrávání. Pokud je zdrojem zvuku disk CD, disk MP3/WMA nebo USB, může trvat zahájení přehrávání určitou dobu.
- Pokud je systém v předvolenou dobu již zapnutý, časovač přehrávání nefunguje.
- Pokud jako zdroj zvuku pro časovač přehrávání nastavíte rozhlasovou stanici, použije se pro přehrávání naposled naladěná frekvence. Pokud po nastavení časovače přehrávání změníte frekvenci, změní se rovněž nastavení rozhlasové stanice pro časovač.

Kontrola nastavení

- 1 Stiskněte tlačítko TIMER MENU [26].
- 2 Pomocí tlačítek $\blacktriangle/\blacktriangledown$ [23] vyberte položku „SELECT“ a poté stiskněte \oplus [22].
- 3 Pomocí tlačítek $\blacktriangle/\blacktriangledown$ [23] vyberte položku „PLAY SEL“ a poté stiskněte \oplus [22].
Na displeji se zobrazí nastavení časovače [10].

Zrušení časovače

- 1 Stiskněte tlačítko TIMER MENU [26].
- 2 Pomocí tlačítek $\blacktriangle/\blacktriangledown$ [23] vyberte položku „SELECT“ a poté stiskněte \oplus [22].
- 3 Pomocí tlačítek $\blacktriangle/\blacktriangledown$ [23] vyberte položku „OFF“ a poté stiskněte \oplus [22].

Změna displeje

Chcete-li	Stiskněte
Změnit informace na displeji*	Mačkejte tlačítko DISPLAY [28], když je systém zapnutý.
Zkontrolovat hodiny, když je systém vypnutý	Stiskněte tlačítko DISPLAY [28], když je systém vypnutý. Hodiny se zobrazí na 8 sekund.

- * Můžete například zobrazit informace o disku CD-DA/MP3/WMA nebo zařízení USB, jako je číslo stopy, název souboru nebo složky, název alba nebo jméno interpreta a zbývající čas přehrávání.

Poznámky k informacím na displeji

- Znaky, které nelze zobrazit, se zobrazí jako „...“.
- Následující položky se nezobrazí:
 - celková doba přehrávání pro disk MP3/WMA a zařízení USB,
 - zbývající doba přehrávání souboru MP3/WMA,
 - informace tagů WMA (název skladby/název alba/jméno interpreta).
- Následující položky se nezobrazí správně:
 - uplynulá doba přehrávání souboru MP3/WMA kódovaného prostřednictvím VBR (variabilní přenosová rychlost),
 - názvy složek a souborů, které neodpovídají standardu ISO9660 Úroveň 1, Úroveň 2 nebo Joliet (rozšířená verze).
- Zobrazí se následující položky:
 - zbývající doba přehrávání stopy,
 - informace tagů ID3 u souborů MP3 v případě, že jsou použity tagy ID3 verze 1 a verze 2 (jsou-li u jednoho souboru MP3 použity informace tagů ID3 jak verze 1, tak i verze 2, zobrazení informací tagů ID3 verze 2 má přednost),
 - až 64 znaků informací tagů ID3 včetně velkých písmen (A až Z), číslic (0 až 9) a symbolů (< > +, [] \ _).

Odstraňování problémů

Dojde-li během používání systému k potížím, vyzkoušejte níže popsaný postup a teprve poté kontaktujte nejbližšího prodejce společnosti Sony. Pokud se zobrazí chybová zpráva, nepameneňte si její obsah zaznamenat, aby jej bylo možné použít při řešení problémů.

1 Zkontrolujte, zda problém není zmíněn v této části „Odstraňování problémů“.

2 Zkontrolujte následující webové stránky zákaznické podpory.

Pro zákazníky v Evropě:

<http://www.sony.eu/support>

Pro zákazníky v Latinské Americe:

<http://esupport.sony.com/LA>

Pro zákazníky v jiných zemích/ regionech:

<http://www.sony-asia.com/support>

Na těchto stránkách naleznete nejnovější informace o podpoře a často kladené otázky.

3 Pokud ani po provedení kroků 1 a 2 nelze problém vyřešit, obraťte se na nejbližšího prodejce společnosti Sony.

Při dodávce produktu k opravě prosím nezapomeňte dodat celý systém (hlavní jednotku, reproduktory a dálkový ovladač).

Jedná se o systémový produkt, takže je třeba dodat celý systém, aby bylo možné určit část vyžadující opravu.

Když se na displeji zobrazí „PROTECT“ 10

Okamžitě vytáhněte zástrčku ze zásuvky a jakmile nápis „PROTECT“ zmizí, zkontrolujte následující.

- Ujistěte se, že nejsou zkratovány kladné a záporné kabely reproduktorů.
- Ujistěte se, že nejsou zakryty ventilační otvory systému.

Pokud jste zkontrolovali všechny uvedené položky a nenalezli jste žádný problém, zapojte zástrčku do zásuvky a zapněte systém. Pokud problém přetrvává, obraťte se na nejbližšího prodejce společnosti Sony.

Obecné

Systém nelze zapnout.

- ➔ Ujistěte se, že je napájecí kabel řádně zapojen do zásuvky.

Systém najednou přešel do pohotovostního režimu.

- ➔ Nejedná se o poruchu. Systém asi po 15 minutách automaticky přejde do pohotovostního režimu, pokud neprovedete žádnou operaci nebo na výstupu není zvukový signál. Viz „Nastavení funkce automatického přechodu do pohotovostního režimu“ (strana 25).

Nastavení hodin nebo časovače přehrávání se neočekávaně zrušilo.

- ➔ Pokud asi minutu neprovedete žádnou operaci, nastavení hodin nebo časovače přehrávání se automaticky zruší. Opakujte postup nastavení od začátku.

Ze systému nevychází žádný zvuk.

- ➔ Došlo ke zkratu kladných a záporných kabelů reproduktorů?
- ➔ Používáte pouze dodané reproduktory?
- ➔ Jsou větrací otvory systému zakryty nějakým předmětem?
- ➔ Zvyšte hlasitost na jednotce.
- ➔ Zkontrolujte, zda je externí zařízení řádně připojeno ke zdířce AUDIO IN **B** a zda je nastavena funkce AUDIO IN.
- ➔ Daná stanice mohla dočasně přerušit vysílání.

Zvuk vychází z jednoho kanálu nebo je hlasitost pravého a levého kanálu nevyvážená.

- ➔ Umístěte reproduktory tak, aby byly maximálně symetrické.
- ➔ Připojte pouze dodané reproduktory.

Ozývá se výrazné hučení nebo šum.

- ➔ Přemístěte systém mimo dosah zdrojů šumu.
- ➔ Zapojte systém do jiné zásuvky.
- ➔ Doporučujeme použít kabel nebo zásuvku s filtrem proti rušení (není součástí dodávky).

Dálkový ovladač nefunguje.

- ➔ Odstraňte jakékoliv překážky mezi dálkovým ovladačem a senzorem [2] na jednotce a umístěte jednotku mimo dosah zářivkového osvětlení.
- ➔ Namiřte dálkový ovladač na čidlo dálkového ovládání [2] na jednotce.
- ➔ Posuňte dálkový ovladač blíže k systému.
- ➔ Vyměňte baterii za novou.

Přehrávač disků

Disk nebo soubor se nepřehraje.

- ➔ Disk není ukončen (na disk CD-R nebo CD-RW lze přidat další data).

Zvuk přeskakuje nebo disk nelze přehrát.

- ➔ Disk je znečištěný nebo poškrábaný. Pokud je disk znečištěný, otřete jej.
- ➔ Přemístěte systém mimo dosah vibrací (například na stabilní stojan).
- ➔ Posuňte reproduktory dále od systému nebo je umístěte na samostatné stojany. Při vysoké hlasitosti mohou vibrace reproduktorů způsobit přeskakování zvuku.

Přehrávání nezačíná od první stopy nebo souboru.

- ➔ Nastavte režim přehrávání na možnost „OFF“ (normální režim přehrávání) (strana 12).

Zahájení přehrávání trvá déle než obvykle.

- ➔ Následující disky mohou prodloužit dobu potřebnou k zahájení přehrávání:
 - disk se složitou stromovou strukturou,
 - disk, který obsahuje více relací,
 - disk, který obsahuje mnoho složek.

Zařízení USB

Podrobnosti o kompatibilních zařízeních USB naleznete v části „Webové stránky s informacemi o kompatibilních zařízeních“ (strana 35).

Je připojeno nepodporované zařízení USB.

- ➔ Mohou se vyskytnout následující problémy.
 - Zařízení USB není rozpoznáno.
 - Systém nezobrazuje názvy souborů nebo složek.
 - Není možné spustit přehrávání.
 - Zvuk přeskakuje.
 - Je slyšet šum.
 - Zvuk je zkreslený.

Ze systému nevychází žádný zvuk.

- ➔ Zařízení USB není správně připojeno. Vypněte systém a zařízení USB znovu připojte.

Je slyšet šum, zvuk přeskakuje nebo je zkreslený.

- ➔ Je připojeno nepodporované zařízení USB. Připojte podporované zařízení USB.
- ➔ Vypněte systém a zařízení USB znovu připojte. Poté systém znovu zapněte.
- ➔ Šum obsahují již samotná hudební data nebo je zvuk zkreslený. Šum mohl vzniknout při vytváření hudebních dat kvůli stavu počítače. Vytvořte hudební data znovu.
- ➔ Přenosová rychlost použitá při kódování souborů byla nízká. Na zařízení USB uložte soubory zakódované s použitím vyšší přenosové rychlosti.

„SEARCH“ se zobrazí na dlouhou dobu nebo dlouho trvá, než začne přehrávání.

- ➔ Proces čtení může trvat déle v následujících případech.
 - V zařízení USB je velký počet souborů nebo složek.
 - Struktura souborů je příliš složitá.
 - V paměti není dostatek volného místa.
 - Interní paměť je fragmentovaná.

Název souboru nebo složky (název alba) se nezobrazuje správně.

- ➔ Systém dokáže zobrazit následující znaky:
 - velká písmena (A až Z),
 - číslice (0 až 9),
 - symboly (< > +, [] \ _).Jiné znaky se zobrazí jako „_“.

Zařízení USB není rozpoznáno.

- ➔ Vypněte systém a zařízení USB znovu připojte. Poté systém znovu zapněte.
- ➔ Připojené zařízení USB nemusí být kompatibilní.
- ➔ Zařízení USB nefunguje správně. Informace o tom, jak tento problém vyřešit, naleznete v návodu k obsluze dodaném s vaším zařízením USB.

Zobrazí se nápis „OVER CURRENT“.

- ➔ Byl zjištěn problém s úrovní elektrického proudu z portu Ψ (USB) [13](#). Vypněte systém a odeberte zařízení USB z portu Ψ (USB) [13](#). Ujistěte se, že zařízení USB je v pořádku. Pokud se bude tato zpráva dále zobrazovat, obraťte se na nejbližšího obchodního zástupce společnosti Sony.

Přehrávání se nespustí.

- ➔ Vypněte systém a zařízení USB znovu připojte. Poté systém znovu zapněte.
- ➔ Připojené zařízení USB nemusí být kompatibilní.

Přehrávání se nezahájí od prvního souboru.

- ➔ Nastavte režim přehrávání na možnost „OFF“ (normální režim přehrávání) (strana 12).

Zařízení USB nelze nabít.

- ➔ Ujistěte se, že je zařízení USB správně připojeno k portu Ψ (USB) [13](#).
- ➔ Systém toto zařízení USB nemusí podporovat.
- ➔ Nabíjení baterie nemusí být v závislosti na specifikacích zařízení USB možné.
- ➔ Odpojte zařízení USB a znovu jej připojte. Podrobnosti ohledně stavu nabíjení zařízení USB naleznete v návodu k obsluze daného zařízení USB.

Soubory nelze přehrát.

- ➔ Zvukové soubory možná nemají správnou příponu souboru. Systém podporuje následující přípony souborů:
 - MP3: přípona souboru „.mp3“
 - WMA: přípona souboru „.wma“
 - ➔ Zvukové soubory mohly být vytvořeny v jiném formátu než MP3/WMA.
 - ➔ Úložná zařízení USB naformátovaná pomocí jiných souborových systémů než FAT16 nebo FAT32 nejsou podporována.*
 - ➔ Používáte-li úložné zařízení USB s diskovými oddíly, přehrány mohou být pouze soubory v prvním oddílu.
 - ➔ Soubory, které jsou zašifrované nebo chráněné hesly atd., není možné přehrát.
- * Tento systém podporuje souborové systémy FAT16 a FAT32, ale některá úložná zařízení USB nemusí podporovat všechny tyto systémy FAT. Detailní informace získáte v návodu k obsluze každého úložného zařízení USB nebo u výrobce.

Tuner

Ozývá se výrazné hučení nebo šum nebo nelze přijímat vysílání.

- ➔ Připojte správně anténu.
- ➔ Najděte místo a směr, které zajišťují dobrý příjem, a poté anténu opět nastavte (strana 9).
- ➔ Abyste předešli vzniku šumu, neumísťujte antény do blízkosti jednotky a ostatních AV komponent.
- ➔ Vypněte elektrická zařízení v blízkosti systému.

Je slyšet více rozhlasových stanic současně.

- ➔ Najděte místo a směr, které zajišťují dobrý příjem, a poté anténu opět nastavte (strana 9).
- ➔ Svažte kabely antén k sobě pomocí kabelových vázacích svorek a upravte délku kabelů.

Zařízení BLUETOOTH

Párování nelze provést.

- ➔ Přesuňte zařízení BLUETOOTH blíže k systému.
- ➔ Párování nemusí být možné, pokud se kolem systému vyskytují i jiná zařízení BLUETOOTH. V tom případě ostatní zařízení BLUETOOTH vypněte.
- ➔ Ujistěte se, že při výběru čísla modelu (tohoto systému) na zařízení BLUETOOTH zadáváte správný klíč (strana 21).

Připojení není možné.

- ➔ Zařízení BLUETOOTH, které jste se pokusili připojit, nepodporuje profil A2DP a nelze jej připojit k systému.
- ➔ Povolte funkci BLUETOOTH v zařízení BLUETOOTH.
- ➔ Navažte připojení prostřednictvím zařízení BLUETOOTH.
- ➔ Informace o registraci párování byly smazány. Proveďte párování znovu.
- ➔ Smažte informace o registraci párování zařízení BLUETOOTH (strana 23) a zopakujte párování (strana 20).

Zvuk přeskakuje či kolísá, případně dochází ke ztrátě spojení.

- ➔ Systém a zařízení BLUETOOTH jsou příliš daleko od sebe.
- ➔ Pokud jsou mezi systémem a zařízením BLUETOOTH nějaké překážky, odeberte je nebo se jim vyhněte.
- ➔ Pokud jsou v blízkosti zařízení, která generují elektromagnetické vlny, například bezdrátová síť LAN, jiné zařízení BLUETOOTH nebo mikrovlnná trouba, přemístěte je pryč.

Zvuk ze zařízení BLUETOOTH nelze v tomto systému slyšet.

- ➔ Nejprve zvýšte hlasitost v zařízení BLUETOOTH a poté nastavte hlasitost pomocí tlačítka VOLUME +/- [12].

Je slyšet výrazné hučení, šum nebo zkreslení zvuku.

- ➔ Pokud jsou mezi systémem a zařízením BLUETOOTH nějaké překážky, odeberte je nebo se jim vyhněte.
- ➔ Pokud jsou v blízkosti zařízení, která generují elektromagnetické vlny, například bezdrátová síť LAN, jiné zařízení BLUETOOTH nebo mikrovlnná trouba, přemístěte je pryč.
- ➔ Ztlumte hlasitost připojeného zařízení BLUETOOTH.

Obnovení továrního nastavení systému

Pokud systém stále nefunguje správně, obnovte jeho tovární nastavení.

- 1 Stisknutím tlačítka I/⏻ [1] zapněte systém.
- 2 Stiskněte současně tlačítka FUNCTION [4] a ▲ [9] na jednotce a držte je stisknutá, dokud se na displeji nezobrazí nápis „RESET“ [10].

Všechna uživatelská nastavení, jako například předvolené rozhlasové stanice, časovač, hodiny a informace o párování zařízení BLUETOOTH se vymažou.

Pokud problém i po prověření všech výše uvedených položek přetrvává, obraťte se na nejbližšího prodejce společnosti Sony.

Poznámka

- Pokud se chcete jednotky zbavit nebo pokud ji chcete předat jiné osobě, z bezpečnostních důvodů obnovte její tovární nastavení.

Zprávy

Při provozu se na displeji mohou zobrazit nebo blikat následující zprávy.

COMPLETE

Předvolba rozhlasových stanic proběhla úspěšně.

DISC ERR

Vložili jste disk, který nelze na tomto systému přehrát, například disk CD-ROM, resp. jste se pokusili přehrát soubor, který nelze přehrát.

FULL

Pokusili jste se naprogramovat více než 64 stop nebo souborů.

NO DISC

V přehrávači není vložen žádný disk nebo jste vložili disk, který nelze načíst.

NO FILE

Na zařízení USB nebo disku není žádný soubor, který by bylo možné přehrát.

NO STEP

Pro přehrávání v naprogramovaném pořadí nejsou naprogramovány žádné stopy nebo soubory nebo byly všechny naprogramované stopy nebo soubory vymazány.

NO USB

Není připojeno žádné zařízení USB, případně bylo připojené zařízení USB odpojeno nebo systém toto zařízení USB nepodporuje.

OVER CURRENT

Systém zjistil nadměrný proud v připojeném zařízení USB. Vyjměte zařízení USB z portu, vypněte systém a opět jej zapněte.

PLS STOP

Během přehrávání v režimu CD nebo USB jste se pokusili změnit režim přehrávání.

READING

Systém načítá informace na disku CD. Během načítání některá tlačítka nefungují.

SEARCH

Systém vyhledává informace na zařízení USB. Během vyhledávání některá tlačítka nefungují.

TIME NG

Pro časovač přehrávání byl nastaven stejný počáteční a koncový čas.

TUNING

Systém ladí rozhlasovou stanicí. Během ladění některá tlačítka nefungují.

Bezpečnostní opatření

Disky, které tento systém PŘEHRAVÁ

- Audio CD
- CD-R/CD-RW (zvuková data stop disků CD-DA a souborů MP3/WMA)
- 8 cm disky

Nepoužívejte disk CD-R/CD-RW, na kterém nejsou uložena žádná data. Mohlo by dojít k poškození disku.

Disky, které tento systém NEPŘEHRAVÁ

- CD-ROM
- Disky CD-R/CD-RW, které nejsou ve formátu hudebního CD odpovídajícího standardu ISO 9660 úrovně 1/úrovně 2 nebo Joliet
- CD-R/CD-RW s více relacemi, které není zakončeno „uzavřením relace“
- CD-R/CD-RW s nízkou kvalitou záznamu, CD-R/CD-RW, která jsou poškrábaná nebo špinavá nebo CD-R/CD-RW zaznamenaná na nekompatibilním záznamovém zařízení
- CD-R/CD-RW, který není správně ukončen
- Disky, které obsahují jiné soubory než soubory MPEG 1 Audio Layer-3 (MP3) nebo WMA
- Disky, které nemají standardní tvar (např. srdce, čtverec, hvězda)
- Disky, na kterých je lepicí páska, papír nebo nálepka
- Vypůjčené nebo použité disky, na kterých lepidlo přesahuje okraje nálepky
- Disky, které jsou potištěné lepkavým inkoustem

Poznámky k přehrávání disků CD-DA/MP3/WMA

- Před zahájením přehrávání disk otřete čisticím hadříkem od středu směrem k okraji.
- Nečistěte disk rozpouštědly, jako je například benzín nebo ředidlo, běžně dostupnými čisticími prostředky ani antistatickým sprejem určeným pro vinylové desky.
- Nevystavujte disky přímému slunečnímu světlu nebo zdrojům tepla, jako například potrubí s horkým vzduchem, ani je nenechávejte v autě zaparkovaném na přímém slunci.

Bezpečnost

- Pokud víte, že přístroj nebudete delší dobu používat, odpojte napájecí kabel vytažením zástrčky ze zásuvky. Při odpojování systému vždy uchopte zástrčku. Nikdy netahejte za kabel.
- Pokud se do systému dostane jakýkoli pevný objekt nebo tekutina, odpojte systém a nechte jej před dalším použitím zkontrolovat kvalifikovaným pracovníkem.
- Napájecí kabel lze vyměnit pouze v kvalifikovaném servisu.

Umístění

- Neinstalujte systém do nakloněné polohy ani na místa s velmi vysokou či nízkou teplotou, se zvýšeným množstvím prachu, nečistot či vlhkosti, na místa bez dostatečného odvětrávání ani na místa, která jsou vystavena vibracím, přímému slunečnímu záření nebo jasnému osvětlení.
- Neumísťujte systém do blízkosti světelných zdrojů. Teplo, které generují, by mohlo deformovat kryt systému a způsobit jeho selhání.
- Chcete-li systém umístit na speciálně ošetřené povrchy (například voskem, olejem nebo leštidlem), postupujte opatrně, protože může dojít ke vzniku skvrn nebo k poškození povrchu.
- Nepokládejte na systém těžké předměty.

- Pokud systém přinesete z chladného do teplého prostředí nebo jej umístíte do místnosti s vysokou úrovní vlhkosti, může vlhkost zkondenzovat na objektivu uvnitř systému a způsobit poruchu systému. V takovém případě vyjměte disk a nechte systém zapnutý po dobu přibližně jedné hodiny, dokud se vlhkost neodpaří. Pokud systém stále nefunguje ani po delší době, obraťte se na nejbližšího prodejce společnosti Sony.

Zahřívání

- Zahřívání přístroje při nabíjení nebo dlouhodobějším provozu je normální a nejedná se o poruchu.
- Pokud byl systém nepřetržitě používán při vysoké hlasitosti, nedotýkejte se krytu přístroje, protože se mohl zahřát na vysokou teplotu.
- Nezakrývejte větrací otvory.

Systém reproduktorů

Tento systém reproduktorů není magneticky stíněný. To může způsobit magnetické zkreslení obrazu na televizorech v blízkosti reproduktorů. V takovém případě televizi vypněte, počkejte 15 až 30 minut a opět ji zapněte. Pokud nedojde ke zlepšení, posuňte reproduktory dál od TV.

Čištění skříňky

Očistěte systém měkkou utěrkou navlhčenou jemným čisticím prostředkem. Nepoužívejte drsné materiály, čisticí písek ani rozpouštědla, například ředidla, alkohol nebo benzín.

Přemísťování systému

Než začnete systém přemísťovat, ujistěte se, že v jednotce není vložen disk, a poté vytáhněte zástrčku napájecího kabelu ze zásuvky.

Manipulace s disky

- Pokud chcete, aby disk zůstal čistý, držte jej za okraje. Nedotýkejte se povrchu disku.
- Nelepte na disk papír ani lepicí pásku.
- Nevystavujte disky přímému slunečnímu světlu nebo zdrojům tepla, jako například potrubí s horkým vzduchem, ani je nenechávejte v autě zaparkovaném na přímém slunci, protože teplota uvnitř auta se může výrazně zvýšit.

Webové stránky s informacemi o kompatibilních zařízeních

Nejnovější informace o kompatibilních zařízeních USB a zařízeních BLUETOOTH získáte na následujících webových stránkách.

Pro zákazníky v Evropě:

<http://www.sony.eu/support>

Pro zákazníky v Latinské Americe:

<http://esupport.sony.com/LA>

Pro zákazníky v jiných zemích/regionech:

<http://www.sony-asia.com/support>

Bezdrátová technologie BLUETOOTH

Bezdrátová technologie BLUETOOTH je bezdrátová technologie s krátkým dosahem, která umožňuje bezdrátovou datovou komunikaci mezi digitálními zařízeními, např. počítači a digitálními fotoaparáty. Bezdrátová technologie BLUETOOTH funguje v rozsahu přibližně 10 metrů.

Běžně se používá připojení mezi dvěma zařízeními podle potřeby. Některá zařízení lze však připojit k více zařízením současně. K připojení nejsou zapotřebí žádné kabely a zařízení také nemusí být umístěna čelně proti sobě jako při použití bezdrátové infračervené technologie. Takové zařízení se například může nacházet v tašce či kapse. Standard BLUETOOTH je celosvětovým standardem, který podporují tisíce společností a který používají nejrůznější společnosti po celém světě.

Podporovaná verze a profily BLUETOOTH

Profil odkazuje na standardní sadu možností pro různé funkce produktu BLUETOOTH. Podrobnosti o podporované verzi a profilech BLUETOOTH naleznete v části „Technické údaje“ (strana 37).

Poznámka

- Aby bylo možné používat zařízení BLUETOOTH připojené k systému, musí zařízení podporovat stejný profil jako systém. Funkce zařízení BLUETOOTH se mohou lišit v závislosti na specifikacích zařízení, a to dokonce i v případě, že má stejný profil jako tento systém.
- Z důvodů vlastností bezdrátové technologie BLUETOOTH je přehrávání na tomto systému nepatrně zpožděno oproti přehrávání zvuku na vysílajícím zařízení.

Účinný komunikační rozsah

Zařízení BLUETOOTH by měla být používána do vzdálenosti přibližně 10 metrů od sebe (vzdálenost bez překážek).

Účinná komunikační vzdálenost se může zkrátit za následujících podmínek.

- Pokud se mezi propojovanými zařízeními BLUETOOTH nachází osoba, kovový předmět, stěna nebo jiná překážka.
- V místech, kde je instalována bezdrátová síť LAN
- V blízkosti mikrovlnných trub, které jsou právě v provozu
- V místech, kde se vyskytují jiné elektromagnetické vlny

Rušení jinými zařízeními

Zařízení BLUETOOTH a bezdrátové sítě LAN (IEEE802.11b/g) využívají stejné frekvenční pásmo (2,4 GHz). Když používáte zařízení BLUETOOTH v blízkosti zařízení připojeného k bezdrátové síti LAN, může dojít k elektromagnetickému rušení.

V důsledku toho se může snižovat rychlost přenosu dat, může být slyšet šum nebo se nemusí podařit navázat spojení. Pokud k tomu dojde, zkuste následující řešení:

- Zkuste propojit tento systém a zařízení BLUETOOTH ve vzdálenosti nejméně 10 metrů od zařízení bezdrátové sítě LAN.
- Vypněte napájení zařízení bezdrátové sítě LAN, pokud v okruhu 10 metrů od něj používáte zařízení BLUETOOTH.

Rušení ostatních zařízení

Rádiové vlny vysílané tímto systémem mohou narušovat provoz některých zdravotnických přístrojů. Toto rušení může mít za následek nesprávný provoz, proto vždy vypněte napájení tohoto systému a zařízení BLUETOOTH na těchto místech:

- V nemocnicích, ve vlacích a v letadlech
- V blízkosti automatických dveří či hlásičů požárů

Poznámka

- Tento systém podporuje funkce zabezpečení, které vyhovují specifikaci BLUETOOTH, aby bylo zaručeno bezpečné připojení během komunikace pomocí technologie BLUETOOTH. Toto zabezpečení však nemusí být vždy dostatečné. Záleží na nastavení i jiných faktorech, proto si vždy počínejte opatrně, když komunikujete pomocí technologie BLUETOOTH.
- Společnost Sony nenesе žádnou odpovědnost za škody či jiné ztráty způsobené v důsledku úniku informací během komunikace prostřednictvím technologie BLUETOOTH.
- Komunikaci BLUETOOTH nelze stoprocentně zaručit u všech zařízení BLUETOOTH, která mají stejný profil jako tento systém.
- Zařízení BLUETOOTH připojená k tomuto systému musejí vyhovovat specifikaci BLUETOOTH předepsané společností Bluetooth SIG, Inc. a jejich kompatibilita se specifikací musí být certifikována. Přesto však platí, že i když zařízení vyhovuje specifikaci BLUETOOTH, mohou nastat případy, kdy charakter či specifikace zařízení BLUETOOTH znemožňuje připojení, případně má za následek odlišnou ovládací metodu, zobrazení či provoz.
- V závislosti na zařízení BLUETOOTH, které je připojeno k systému, prostředí komunikace či okolních podmínkách se může objevit šum či výpadky zvuku.

Technické údaje

Zesilovač

Výstupní výkon (jmenovitý):

5,2 wattů + 5,2 wattů (při 8 ohmech, 1 kHz, celkové harmonické zkreslení 1 %)

Efektivní výstupní výkon (referenční):

6 wattů + 6 wattů (na 1 kanál při 8 ohmech, 1 kHz)

Vstupy/výstupy

AUDIO IN:

Konektor AUDIO IN (externí vstup): Stereofonní zdířka mini jack, citlivost 1 V, impedance 12 kilohmů

USB:

Port USB: typ A, 5 V DC, 500 mA

REPRODUKTORY:

Určené pro impedanci 8 ohmů

Přehrávač disků CD-DA/MP3/WMA

Systém:

systém pro přehrávání kompaktních disků a digitálních zvukových souborů

Parametry laserové diody:

Vyzařování: Průběžné

Výstup laseru*: Méně než 44,6 μ W

* Tato hodnota byla naměřena ve vzdálenosti 200 mm od povrchu čočky objektivu na optickém bloku s clonou 7 mm.

Frekvenční odezva:

20 Hz – 20 kHz

Poměr signál/šum:

více než 90 dB

Dynamický rozsah:

více než 90 dB

Tuner

Stereofonní příjem v pásmu FM, superheterodynní tuner FM

Anténa:

kabelová anténa pro pásmo FM

Rozsah ladění:

87,5 – 108 MHz (po 50 kHz)

BLUETOOTH

Komunikační systém:

standard BLUETOOTH verze 4.0

Výstup:

BLUETOOTH Standard Power Class 2

Maximální komunikační rozsah:

viditelnost cca 10 m^{*1}

Frekvenční pásmo:

pásmo 2,4 GHz (2,4000 – 2,4835 GHz)

Způsob modulace:

FHSS

Kompatibilní profily BLUETOOTH^{*2}:

A2DP (Advanced Audio Distribution Profile)
AVRCP (Audio Video Remote Control Profile)

Podporovaná metoda ochrany obsahu

Metoda SCMS-T

Podporované kodeky

SBC (Sub Band Codec)

Šířka pásma přenosu

20 – 20 000 Hz (s vzorkovací frekvencí 44,1 kHz)

^{*1} Skutečný rozsah se liší v závislosti na faktorech, jako jsou překážky mezi zařízeními, magnetická pole kolem mikrovlnných trub, statická elektřina, citlivost příjmu, výkon antény, operační systém, softwarová aplikace atd.

^{*2} Profily standardu BLUETOOTH značí účel komunikace BLUETOOTH mezi zařízeními.

Reproduktory

Systém reproduktorů:

plný rozsah, průměr 8 cm, kónický

Jmenovitá impedance:

8 ohmů

Rozměry (Š/V/H):

přibližně 148 × 240 × 127 mm

Hmotnost:

čistá hmotnost reproduktoru přibližně 1,2 kg

Počet:

2 kusy

Obecné

Požadavky na napájení:

Model pro Koreu: 220 – 240 V~, 50/60 Hz
Ostatní modely: 120 V – 240 V~, 50/60 Hz

Příkon:

24 W

Rozměry (Š/V/H) (včetně vyčnívajících částí):

přibližně 170 × 133 × 222 mm

Hmotnost:

přibližně 1,3 kg

Dodávané příslušenství:

Dálkový ovladač (RM-AMU212) (1), kabelová anténa pro pásmo FM (1), podložky pod reproduktory (8), adaptéři síťové zástrčky (1) (pouze modely pro Latinskou Ameriku, kromě modelů pro Argentinu a Mexiko), návod k obsluze (tato příručka) (1)

Skladovací podmínky:

Produkty by měly být skladovány v lepenkové krabici na tmavém, suchém, čistém a dobře větraném místě izolovaném od míst, ve kterých se skladují kyseliny a žíraviny.
Skladovací teplota: -10 °C až +45 °C
Skladovací vlhkost: 30 % až 70 %
Provozní teplota: 5 °C až 35 °C
Provozní vlhkost: 30 % až 70 %

Design a technické parametry se mohou změnit bez předchozího upozornění.

Příkon v pohotovostním režimu:

Při vypnutí pohotovostního režimu BLUETOOTH:
0,3 W

Při zapnutí pohotovostního režimu BLUETOOTH:
2,5 W

Ochranné známky atd.

- Windows Media je buď ochrannou známkou nebo registrovanou ochrannou známkou společnosti Microsoft Corporation ve Spojených státech nebo dalších zemích.
- Tento produkt je chráněn určitými právy duševního vlastnictví společnosti Microsoft Corporation. Použití nebo distribuce této technologie mimo tento produkt jsou bez příslušné licence společnosti Microsoft nebo jejích oprávněných dceřiných společností zakázány.
- Technologie kódování zvuku MPEG Layer-3 a patenty licencované institutem Fraunhofer IIS a společností Thomson.
- „WALKMAN“ a logo „WALKMAN“ jsou registrovanými ochrannými známkami společnosti Sony Corporation.
- Logo a slovní značka BLUETOOTH® jsou registrovanými ochrannými známkami společnosti Bluetooth SIG, Inc. a jakékoli použití těchto značek ze strany společnosti Sony Corporation podléhá licenci.
- Značka N je ochranná známka nebo registrovaná ochranná známka společnosti NFC Forum, Inc. v USA a dalších zemích.
- Android™ je ochranná známka společnosti Google Inc.
- Názvy systémů a produktů uvedené v tomto návodu jsou ochrannými známkami nebo registrovanými obchodními známkami výrobců. Symboly ™ a ® jsou v tomto návodu vynechány.

<http://www.sony.net/>



* 4 5 8 3 7 4 6 1 1 * (2)