



Plně automatický kávovar  
**TES 50221RW**

 **BOSCH**

cz Návod k obsluze



**Součást dodávky**

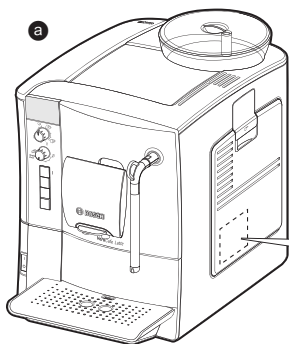

**BOSCH**  
 E-číslo. .... FD-číslo.....

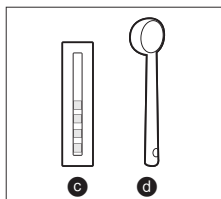

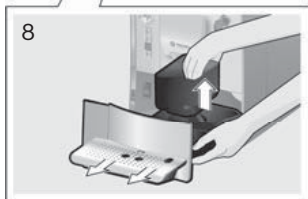
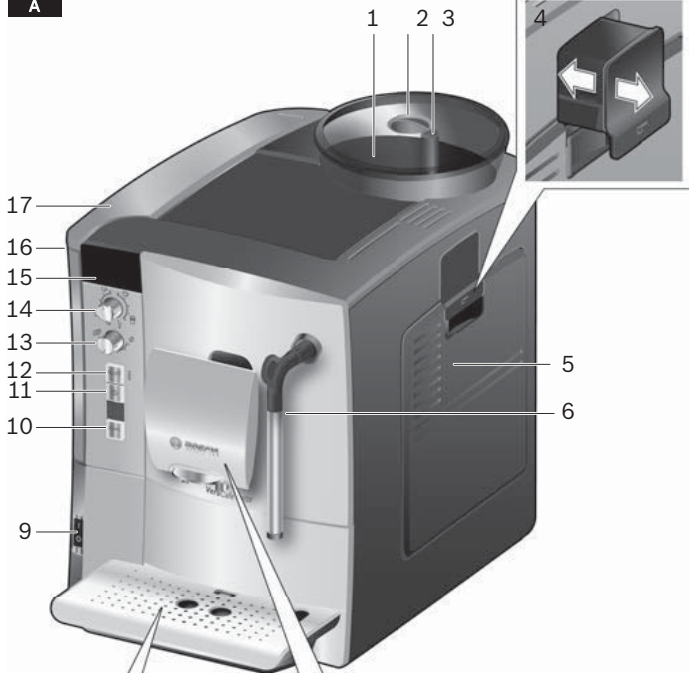
**A**

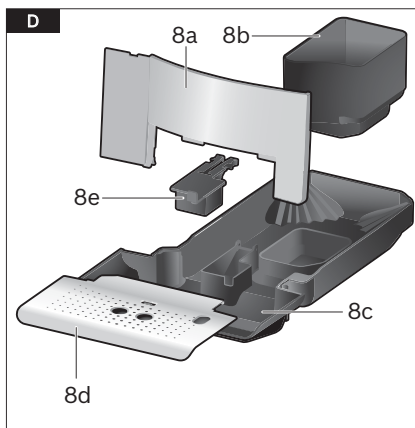
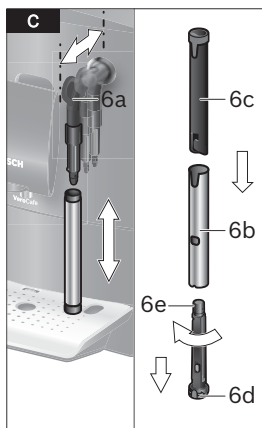
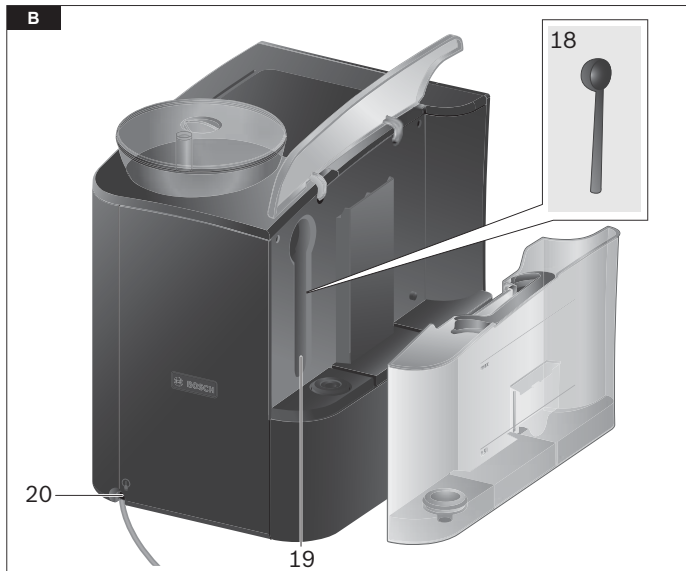

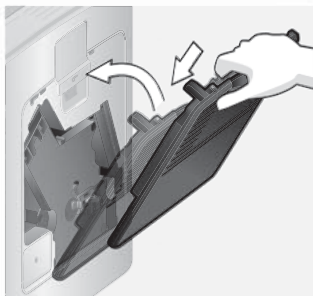
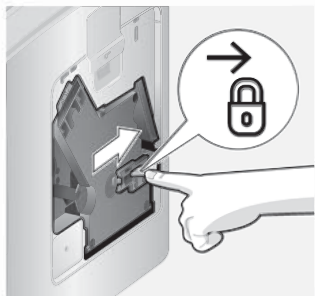
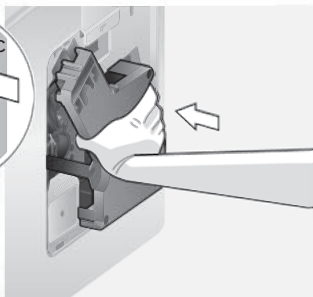
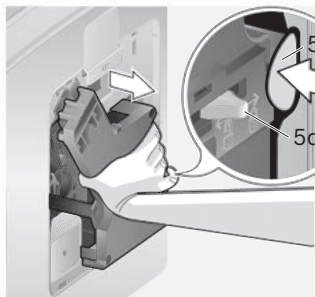
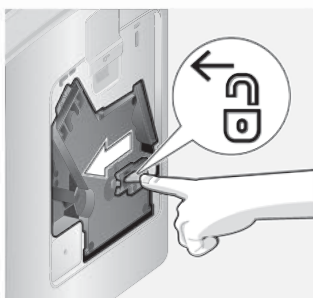
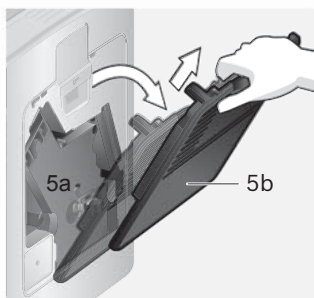

## Obsah

Součást dodávky.....	3
Přehled.....	3
Ovládací panel.....	4
- Tlačítko ZAP/VYP O / I.....	4
- ☉ tlačítko <b>VYP/i</b> .....	4
- ☼ tlačítko.....	4
- Tlačítko <b>Start</b> .....	4
- Otočný knoflík pro nastavení síly kávy.....	4
- Otočný knoflík pro výběr nápoje.....	4
- Pěníč mléka.....	4
Hlášení na displeji.....	5
Před prvním použitím Vašeho spotřebiče.....	5
Filtr na vodu.....	6
Nastavení.....	7
- Vypnutí spotřebiče.....	7
- Filtr.....	7
- Funkce Calc'n'Clean.....	7
- Teplota.....	7
- Nastavení jazyka.....	7
- Tvrdost vody.....	7
Nastavení stupně mletí.....	8
Použití zrnkové kávy.....	8
Použití mleté kávy.....	9
Příprava horké vody.....	9
Příprava mléčné pěny.....	9
Každodenní péče a čištění.....	10
- Čištění mléčného systému.....	11
- Čištění spařovací jednotky.....	12
Tipy na úsporu energie.....	13
Servisní programy.....	13
- Odvápnění.....	14
- Údržba.....	15
- Calc'n'Clean.....	15
Ochrana před námrazou.....	17
Příslušenství.....	17
Likvidace.....	17
Záruka.....	17
Co dělat v případě poruchy?.....	18
Technické údaje.....	20

Vážený milovníku kávy, gratulujeme Vám k zakoupení tohoto plně automatického kávovaru společnosti Bosch.

## Bezpečnostní pokyny

**Pozorně si přečtete návod k obsluze spotřebiče a odložte si jej k pozdějšímu nahlédnutí. Při předávání spotřebiče další osobě nezapomeňte předat také tento návod k obsluze. Tento plně automatický kávovar je navržen k přípravě běžného množství kávy v domácnosti a není určen pro komerční účely. Použití podobné domácímu zahrnuje např. používání v kuchyňkách pro zaměstnance obchodů, kanceláří, hospodářských a jiných nebytových provozů. Mohou jej používat také hosté penzionů, hotelů, či jiných podobných ubytovacích zařízení.**

### **⚠ Nebezpečí úrazu elektrickým proudem!**

Spotřebič připojujte a uvádějte do provozu jen podle údajů uvedených na typovém štítku.

Spotřebič používejte jen v případě, že síťový přívod ani vlastní spotřebič nejsou poškozeny.

Používejte jej pouze uvnitř a při pokojové teplotě. Tento spotřebič smí používat osoby (včetně dětí) se sníženými tělesnými, sensorickými nebo duševními schopnostmi a nedostatkem zkušeností pouze pod dohledem patřičné osoby či po zaškolení odpovědnou osobou v oblasti bezpečného používání. Zabraňte dětem v kontaktu se spotřebičem.

Spotřebič není určen ke hraní, děti by při jeho obsluze měly být pod dohledem.

V případě poruchy vypněte přípojku spotřebiče k elektrickému proudu.

Aby nedošlo k případnému ohrožení na zdraví, opravy spotřebiče jako např. výměnu síťového kabelu smí provádět pouze náš vyškolený personál.

Spotřebič ani síťový kabel nikdy neponořujte do vody.

Před čištěním spotřebič odpojte od přívodu elektřiny. Nepoužívejte parní čističe.

Do mechaniky mlýnku nikdy nesahejte. Používejte spotřebič pouze v prostorách chráněných před námrazou.

#### **⚠ Nebezpečí opaření!**

Při vystříknutí mléka může dojít k opaření. Pěníč mléka opatrně otevřete (6).

Nedotýkejte se výpustí a na nikoho výpustí nesměřujte.

Pěníč mléka (6) se velmi zahřívá. Uchopujte pěnič mléka (6) pouze za jeho umělohmotné části.

Po použití jej nechte nejdříve vychladnout a teprve pak se ho dotýkejte.

Používejte spotřebič pouze tehdy, když je pěnič mléka (6) plně namontován.

#### **⚠ Nebezpečí udušení**

Obalový materiál neponechávejte dětem ke hraní.

## Součást dodávky

Viz přehled obrázků v úvodu tohoto návodu k obsluze.

- a** Plně automatický kávovar TES502
- b** Návod k obsluze
- c** Testovací proužek na tvrdost vody
- d** Dávkovací lžička

## Přehled

### Obrázky A, B, C, D a E

- 1** Zásobník na kávová zrna
- 2** Víko pro uchování aroma
- 3** Volič pro stupeň mletí
- 4** Zásuvka na prášek (mletou kávu/čisticí tabletu)
- 5** Spařovací jednotka (Obr. E)
  - a)** Spařovací jednotka
  - b)** Dvířka
  - c)** Tlačítko
  - d)** Pojistka
- 6** Pěníč mléka (Obr. C)
  - a)** Uzávěr spařovací jednotky
  - b)** Kovová objímka
  - c)** Hadice na mléko
  - d)** Parní tryska
  - e)** Výpust vzduchu
- 7** Výpust kávy, nastavitelná výška
- 8** Odkapávací miska (Obr. D)
  - a)** Clona
  - b)** Zásobník na kávovou sedlinu
  - c)** Odkapávací jednotka na zbytkovou vodu
  - d)** Odkapávací mřížka
  - e)** Vyjimatelná součástka
- 9** Tlačítko ZAP/VYP O / I tlačítko start 10
- 11** ☺ tlačítko
- 12** ☺ tlačítko VYP / i
- 13** Otočný knoflík pro nastavení síly kávy
- 14** Otočný knoflík pro výběr nápoje
- 15** Displej
- 16** Vyjimatelný zásobník na vodu
- 17** Víko zásobníku na vodu
- 13** Vyjimatelný zásobník na vodu (vkládací pomůcka k filtru na vodu)
- 19** Příhrádka pro odkládání dávkovací lžičky
- 20** Síťový kabel s příhrádkou pro odkládání

## Ovládací panel

### Tlačítko ZAP/VYP O / I

Síťový kabel **O / I** (9) použijte k úplnému zapnutí či vypnutí spotřebiče (vypnutí přívodu elektriny).  
**Upozornění:** před vypnutím spotřebiče spusťte čisticí program nebo použijte tlačítko **VYP / I** (12).

### Tlačítko VYP / I

Krátce stiskněte tlačítko **VYP / I** (12) spotřebič se sám propláchne a vypne.

Pokud podržíte stisknuté tlačítko

**VYP / I** (12) na displeji se zobrazí možnosti nastavení a spustí se odvápnovací a čisticí funkce.

### Tlačítko

Pro výrobu páry do pěníče mléka stiskněte tlačítko (11).

### Tlačítko Start

Pro přípravu nápoje či spuštění servisního programu stiskněte tlačítko **Start** (10). Během přípravy nápoje stiskněte znovu tlačítko **Start** (10), čímž se zkrátí proces výdeje nápoje.

### Otočný knoflík pro nastavení síly kávy



Tento otočný knoflík (13) se používá k nastavení síly kávy.



VELMI SLABÁ  
SLABÁ

až

STANDARDNÍ  
STANDARDNÍ+  
SILNÁ



### Otočný knoflík pro výběr nápoje



Tento otočný knoflík (14) se používá k volbě požadovaného nápoje a velikosti šálku. Také se používá ke změně nastavení.



MALÉ ESPRESSO  
ESPRESSO

až

MLÉČNÁ KÁVA MALÁ  
MLÉČNÁ KÁVA



MLÉČNÁ KÁVA VELKÁ



MALÉ ESPRESSO 2x  
ESPRESSO 2x

až

MLÉČNÁ KÁVA MALÁ 2x  
MLÉČNÁ KÁVA 2x



MLÉČNÁ KÁVA VELKÁ 2x



KRÁTKÉ VYPLÁCHNUTÍ



VYPLÁCHNUTÍ MLÉČNÉHO  
SYSTEMU

**Poznámka:** pokud nelze připravit požadovaný nápoj, na displeji se zobrazí nápis NEPLATNÁ KOMBINACE. Změňte nastavení síly kávy nebo druh nápoje.

### Pěníč mléka

Pro otevření vyjměte pěníč mléka (6) a pro zavření jej vsuňte zpátky.

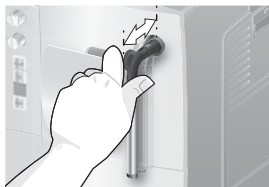



## Hlášení na displeji

Na displeji (15) se zobrazují nejen informace o současně připravovaném nápoji, ale rovněž různá hlášení, která Vás informují o nezbytných opatřeních. Jakmile jste učinili nezbytná opatření, hlášení z displeje zmizí a zobrazí se na něm znovu zvolený nápoj.

## Před prvním použitím Vašeho spotřebiče

### Všeobecně

Naplňte nádržku na vodu pouze čerstvou, studenou, nesyčenou vodou a pokud možno používejte pouze kávová zrna určená pro použití v automatických kávovarech. Nepoužívejte kávová zrna s glazovanými, karamelizovanými nebo jinými přísadami s obsahem cukru; tato zrna mohou ucpat spařovací jednotku. Tvrdost vody u tohoto spotřebiče můžete nastavit. Přednastavená tvrdost vody je 4. Zkontrolujte tvrdost vody pomocí testovacího proužku. Jestliže při kontrole zjistíte jinou hodnotu než 4, po zapnutí spotřebiče změňte nastavení na správnou hodnotu (viz "Nastavení tvrdosti vody" na straně 7).

### Zapnutí spotřebiče

1. Odstraňte ochranný obalový materiál.
2. Umístěte tento plně automatický kávovar na rovnou voděodolnou plochu, která unese jeho váhu. Ujistěte se, že větrací otvory nejsou ničím ucpané.

**Upozornění:** používejte spotřebič pouze v prostorách chráněných před námrazou. Jestliže Váš spotřebič byl přeřazen nebo uchováván při teplotách nižších než 0°C, před jeho uvedením do provozu vyčkejte alespoň 3 hodiny.

3. Vyměňte síťový kabel z příhrádky (20) a zapojte jej. Upravte délku kabelu tím, že ho zasunete nebo vysunete.

Nejsnadnějším způsobem je umístění spotřebiče tak, že jeho zadní strana bude v jedné rovině s okrajem pultu, načež buď vytáhněte kabel **směrem dolů** nebo jej zatlačte **nahoru**.

4. Vložte pěnič mléka. Používejte spotřebič pouze tehdy, když je pěnič mléka (6) plně namontován.



5. Nadzdvihněte víko z nádržky na vodu (17).
6. Vyměňte nádržku na vodu (16), řádně ji vypláchněte a naplňte ji vodou. Nepřesáhněte rysku maxima.
7. Umístěte nádržku na vodu (16) zpět a umístěte ji pevně do správné pozice směrem dolů.
8. Umístěte víko (17) zpět na nádržku na vodu.
9. Naplňte zásobník na kávová zrna (1). (Pro přípravu s použitím mleté kávy se podívejte na kapitolu „Použití mleté kávy“ na straně 9).
10. Stiskněte tlačítko **ZAP/VYP 0 / I** (9). Na displeji (15) se zobrazuje nabídka nastavení jazyka.
11. Otočným knoflíkem (14) zvolte požadovaný jazyk. Dostupné jsou následující jazyky:
 

English	Nederlands
Français	Italiano
Svenska	Español
Polski	Magyar
Türkçe	Dansk
Norsk	Suomi
Português	Čeština
ΕΛΛΗΝΙΚΑ	БЪЛГАРСКИ
РУССКИЙ	
12. Stiskněte tlačítko Start (10). Nastavený jazyk je uložen. Na displeji se zobrazuje nápis Vysuňte pěnič mléka.
13. Umístěte pod výpusť jakoukoliv nádobu.

14. Pěníč mléka (6) opatrně vysuňte a otevřete. Spotřebič vypláchnete pěnič mléka (6) vodou. Na displeji se zobrazuje nápis **Vsuňte pěnič mléka**.
15. Pro zavření pěnič mléka vtlačte dovnitř (6). Spotřebič se začne zahřívat a propláchnete se. Z výpusti kávy vyteče trochu vody. Poté, co se na displeji zobrazí nabídka pro volbu nápojů, je spotřebič připraven k použití.

### Vypnutí spotřebiče

Jestliže spotřebič nebyl používán po dobu jedné hodiny, automaticky se propláchnete a poté se vypne (tuto dobu lze nastavit, viz „Nastavení pro vypnutí spotřebiče“ na straně 7).

**Výjimka:** v případě, že byla naposledy použita pouze horká voda nebo pára, spotřebič se vypne bez propláchnutí.

Pokud chcete spotřebič vypnout manuálně ještě před automatickým vypnutím, stiskněte tlačítko **VYP / i** (12). Spotřebič se propláchnete a vypne.

**Poznámka:** jestliže používáte spotřebič poprvé, nebo pokud proběhl servisní program či jste spotřebič delší dobu nepoužívali, první připravovaný nápoj nedosáhne správného aroma a nedoporučujeme Vám jej konzumovat.

Pokud používáte Plně automatický kávovar prvně, dosáhnete kvalitní "crema" teprve po výdeji několika prvních šálků.

Po delším používání se na větracích otvorech mohou začít tvořit kapky vody. To je zcela běžné.

## Filtr na vodu

Filtr na vodu může zabránit vytvoření vodního kamene. Před použitím nového filtru je třeba tento filtr propláchnout. To provedete následovně:

1. Pomocí dávkovací lžičky (18) přitisknete filtr na vodu pevně na nádržku na vodu.

2. Naplňte nádržku (16) vodou až po rysku „max“.
3. Stiskněte tlačítko **VYP / i** (12) a držte jej alespoň tři vteřiny. Otevře se nabídka.
4. Stiskněte tlačítko **VYP / i** (12) opakovaně, dokud se na displeji nezobrazí nápis **Žádný/starý filtr**.
5. Zvolte možnost **Aktivovat filtr** pomocí otočného knoflíku (14).
6. Stiskněte tlačítko **Start** (10).
7. Umístěte pod výpust nádobu s kapacitou 0,5 litru.
8. Stiskněte tlačítko **Start** (10).
9. Pěníč mléka (6) vytáhněte a otevřete.
10. Nyní proteče filtrem voda, tím se filtr propláchnete.
11. Pro zavření pěnič mléka vtlačte dovnitř (6).
12. Nádobu vyprázdněte. Spotřebič je opět připraven k použití.

**Upozornění:** proplachování filtru zároveň na displeji aktivuje nastavení **Vyměňte filtr!**

Nejpozději po dvou měsících používání filtru nebo pokud se zobrazí nápis **Vyměňte filtr!**, není filtr již účinný. Je třeba jej vyměnit z hygienických důvodů a také proto, aby nedocházelo k tvorbě vodního kamene (ten by mohl poškodit spotřebič). Náhradní filtry lze zakoupit v prodejnách nebo v našem zákaznickém servisu. Pokud nepoužíváte žádný filtr, nastavte volbu „Žádný / starý filtr“.

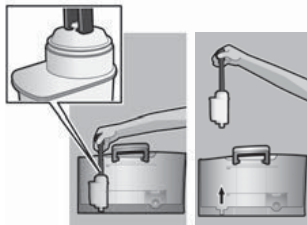

**Upozornění:** ukazatel pro filtr můžete použít k vyznačení měsíce, kdy jste filtr vložili do spotřebiče. Můžete rovněž vyznačit měsíc, kdy bude třeba příště filtr vyměnit (nejpozději po dvou měsících).



**Upozornění:** pokud nebyl spotřebič po delší dobu použit (např. dovolená), doporučujeme Vám filtr před dalším použitím propláchnout. Učiníte tak tím, že z kávovaru odčerpáte šálek horké vody, kterou pak vylijete.

## Nastavení

Nastavení spotřebiče v nabídce můžete přizpůsobit Vaším individuálním potřebám.

1. Tiskněte tlačítko **YYP / i** (12) po dobu alespoň tří vteřin.
2. Tiskněte tlačítko **YYP / i** (12) opakovaně, dokud se na displeji nezobrazí požadovaný nápis.
3. Otočným knoflíkem (14) zvolte požadované nastavení.
4. Potvrďte volbu stisknutím tlačítka **Start** (10).

Pokud nechcete v nabídce provádět žádné změny, otočte otočným knoflíkem na nápis Exit a stiskněte tlačítko **Start** (10).

Můžete nastavit následující volby:

### VYPNUTÍ SPOTŘEBIČE

Zde můžete nastavit dobu, po jejímž uplynutí a přípravě posledního nápoje se spotřebič automaticky vypne. Lze nastavit dobu v rozmezí 15 minut a 4 hodin. Přednastavenou dobou je 1 hodina, pro úsporu energie ji však lze zkrátit.

### FILTR

Zde můžete nastavit, zda chcete používat filtr na vodu. Pokud nepoužíváte filtr na vodu, nastavte volbu Žádný / starý filtr. Jestliže používáte filtr na vodu, nastavte volbu na "Aktivovat filtr". Před použitím nového filtru je třeba tento filtr propláchnout (viz „Filtr na vodu“ na straně 6).

### SPUŠTĚNÍ FUNKCE CALC'N'CLEAN

Zde lze manuálně navolit servisní programy (Calc'n'Clean / odvápňení / čištění). Stiskněte tlačítko **Start** (10) a spusťte vybraný program (viz „Servisní programy“ na straně 13).

### TEPLOTA

Zde lze nastavit spařovací teplotu (vysoká / střední / nízká).

### NASTAVENÍ JAZYKA

Zde lze nastavit požadovaný jazyk pro displej.

### TVRDOT VODY

Tvrdot vody u tohoto spotřebiče můžete nastavit. Je důležité nastavit správně tvrdost vody, aby spotřebič přesně mohl ukazovat, kdy je potřeba spustit odvápňovací program. Přednastavená tvrdost vody je 4. Zkontrolujte ji pomocí přiloženého testovacího proužku nebo se informujte ve Vaší vodárně. Namočte testovací proužek krátce do vody, jemně setřeste ulpívající kapky a po jedné minutě zkontrolujte výsledek.

Úroveň	Tvrdot vody Německé stupně (°dH)	Francouzské stupně (°fH)
1	1-7	1-13
2	8-14	14-25
3	15-21	26-38
4	22-30	39-54

## Nastavení stupně mletí

Pomocí otočného voliče (3) nastavíte stupeň mletí od hrubého mletí po jemné.

### ⚠ Varování

Nastavujte stupeň mletí pouze za chodu spotřebiče! V opačném případě může dojít k poškození spotřebiče. Do mechaniky mlýnku nikdy nesahejte.

- Zatímco je mlýnek v chodu, nastavte otočný volič (3) z jemného mletí  
**(a: Otočte proti směru hodinových ručiček)** na hrubé mletí  
**(b: Otočte po směru hodinových ručiček)** dle potřeby.

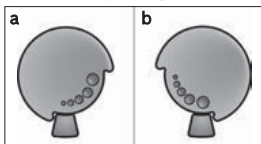

**Upozornění:** nové nastavení se nezobrazí, dokud nepřipravíte druhý šálek kávy.

**Tip:** pokud používáte tmavě pražená kávová zrna, nastavte jemnější mletí, pokud používáte světle pražená zrna, nastavte hrubější mletí.

## Použití zrnkové kávy

Tento plně automatický kávovar namele čerstvá kávová zrna pro každé spaření.

**Tip:** pokud možno používejte pouze kávová zrna určená pro použití v automatických kávovarech nebo automatech na přípravu espressa. Pro dosažení optimální kvality uchovávejte kávová zrna v mrazáku nebo je skladujte v pečlivě uzavřených nádobách na chladném místě. Kávová zrna lze mlít, i pokud jsou zmražená.

**Upozornění:** každý den naplňte nádržku na vodu (16) čerstvou studenou vodou. Nádržka (16) by měla vždy obsahovat dostatečné množství vody pro provoz spotřebiče.

Zcela jednoduše a pouhým stisknutím tlačítka si můžete připravit různé druhy kávy.

### Příprava

Spotřebič musí být připraven k použití.

1. Umístěte pod výpusť kávy (7) předehřátý šálek (šálky).  
**Tip:** pro malé espresso vždy šálek předehřejte např. použitím horké vody.
2. Pomocí otočného knoflíku (14) zvolte požadovaný druh nápoje a velikost šálku. Na displeji se zobrazí zvolený druh kávy a velikost šálku.
3. Spodním otočným knoflíkem (13) nastavte požadovanou sílu kávy. Na displeji se zobrazí zvolená síla kávy.
4. Stiskněte tlačítko **Start** (10). Káva bude spařena a nalita do šálku (šálků).

Stiskněte znovu tlačítko **Start** (10), čímž se zkrátí proces spaření nápoje.

## Použití mleté kávy

Tento plně automatický kávovar lze provozovat i s mletou kávou (ne s instantním práškem).

**Upozornění:** každý den naplňte nádržku na vodu (16) čerstvou studenou vodou. Nádržka (16) by měla vždy obsahovat dostatečné množství vody pro provoz spotřebiče.

### Příprava

1. Otevřete zásobník (4).
2. Nasypte dovnitř maximálně 2 zarovnané dávkovací lžičky mleté kávy.

**Varování:** nepoužívejte celá kávová zrna nebo instantní kávu.

3. Zavřete zásobník (4).
4. Pomocí otočného knoflíku (14) zvolte požadovaný druh nápoje (je možný pouze jeden šálek).
5. Stiskněte tlačítko **Start** (10).

Káva bude spařena a nalita do šálku.

**Poznámka:** pro další šálek kávy zopakujte tento postup. Pokud během 90 vteřin nepřipravíte žádný nápoj, spařovací komora se automaticky vyprázdní, aby nedošlo k jejímu přeplnění. Spotřebič se propláchne.

## Příprava horké vody

### ⚠ Nebezpečí popálení!

Pěnič mléka (6) se velmi zahřívá. Uchopujte pěnič mléka (6) pouze za jeho umělohmotné části.

Spotřebič musí být připraven k použití se zapojeným a vyčištěným pěničem mléka.

1. Umístěte pod výpusť pěniče kávy (6) předeřhátý šálek či sklenici.
2. Pěnič mléka (6) vytáhněte a otevřete. Přístroj se zahřeje. Přibližně po dobu 40 vteřin bude z výpusť pěniče (6) protékat horká voda. Ten proces můžete zastavit vtlačení pěniče mléka (6) dovnitř.



## Příprava mléčné pěny

### ⚠ Nebezpečí popálení!

Pěnič mléka (6) se velmi zahřívá. Uchopujte pěnič mléka (6) pouze za jeho umělohmotné části.

**Tip:** můžete nejprve naplnit mléko a teprve poté připravit kávu, nebo můžete mléko napěnit zvlášť a poté nalít do kávy.

Spotřebič musí být připraven k použití se zapojeným a vyčištěným pěničem mléka.

1. Stiskněte tlačítko  (11).  
Tlačítko  (11) začne blikat a spotřebič se bude přibližně 20 vteřin zahřívát. Na displeji se zobrazí Vyměte pěnič mléka.
2. Ponořte pěnič mléka tak, aby dosáhl dna šálku nebo sklenice, které jsou do jedné třetiny naplněné mlékem.
3. Pěnič mléka (6) vytáhněte a otevřete.

### ⚠ Nebezpečí opaření!

Při vystříknutí mléka může dojít k opaření. Nedotýkejte se výpusť (6a) a na nikoho výpusť nesměřujte.

4. Pro zavření pěniče mléka jej vtlačte dovnitř (6).

**Tip:** pro dosažení optimální kvality mléčné pěny používejte pokud možno vychlazené mléko a s obsahem tuku alespoň 1,5 %.

**Upozornění:** odstranění zaschlých zbytků mléka je obtížné, pěnič mléka (6) tedy **musí být** vyčištěn vlažnou vodou neprodleně po použití a vypláchnut pomocí programu "Vypláchnutí mléčného systému" (viz strana 11).

## Každodenní péče a čištění

### ⚠ Nebezpečí úrazu elektrickým proudem!

Před čištěním spotřebič odpojte od přívodu elektřiny.  
Spotřebič nikdy neponořujte do vody.  
Nepoužívejte parní čističe.

- Otřete povrch spotřebiče měkkým, vlhkým hadříkem.
- Nepoužívejte žádné drátěnky ani čisticí prostředky obsahující písek.

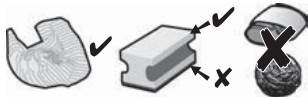

- Vždy okamžitě odstraňte nánosy vodního kamene, kávy, mléka nebo zbytky odvápnovacího roztoku. Takové zbytky mohou způsobit tvorbu koroze. Nové houbičky na nádobí mohou obsahovat sůl. Sůl může způsobit tvorbu rzi na nerezovém povrchu a musí být před použitím řádně očištěna.
- Vysuňte odkapávací jednotku na zbytkovou vodu (8c) spolu se zásobníkem na kávovou sedlinu (8b) vpřed a vyjměte je. Vyjměte odkapávací jednotku na zbytkovou vodu (8a) a mřížku (8d). Vyprázdněte a vyčistěte odkapávací misku a zásobník na kávovou sedlinu.
- Vyjměte zásobník (4) a vyčistěte jej.

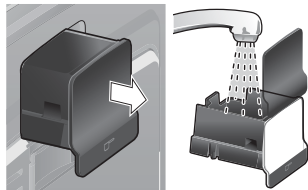

- Vyjměte vyjímatelnou součástku (8e) a otřete ji vlhkým hadříkem.

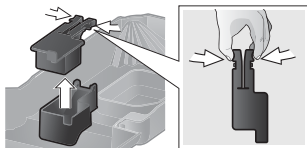

### ⊗ Následující součástky nemýjte v myčce nádobí: clona (8a), vyjímatelnou součástku (8e), zásuvku (4) a spařovací jednotku (5a).



Následující součástky můžete umývat v myčce nádobí: odkapávací jednotku (8c), zásobník na kávovou sedlinu (8b), odkapávací mřížku (8d), víko pro uchování aroma (2) a dávkovací lžičku (18).

- Otřete vnitřní prostor spotřebiče (držáky nádob a zásobník).

**Upozornění:** odkapávací jednotka (8c) a nádoba na kávovou sedlinu (8b) by měly být denně vyprázdněny a vyčištěny, tím se zabrání tvorbě plísní.

**Poznámka:** pokud je spotřebič při zapnutí tlačítkem **O / I** (9) vychladnutý, nebo pokud se vypne automaticky po výdeji nápoje, spotřebič se automaticky i vypláchne. Jinými slovy se systém uvnitř spotřebiče čistí automaticky.

**Upozornění:** pokud nebyl spotřebič po delší dobu použit (např. dovolená), očistěte řádně celý spotřebič, a to včetně mléčného systému a spařovací jednotky.

## Čištění mléčného systému

Pokud jste mléčný systém nevyčistili po výdeji mléka, po určité době se zobrazí na displeji zpráva "Vypláchněte mléčný systém!". Mléčný systém vyčistěte neprodleně po použití! Automatické vyčištění mléčného systému:

1. Otočným knoflíkem (14) nastavte  $\frac{1}{2}$ .
2. Umístěte pod pěnič mléka nějakou nádobu (6).
3. Stiskněte tlačítko **Start** (10).
4. Pěnič mléka (6) vytáhněte a otevřete. Spotřebič nyní automaticky naplní nádobu vodou. Proces vyplachování bude automaticky ukončen po 1 minutě.
5. Pro zavření pěnič mléka vtačte dovnitř (6).
6. Ponechte pěnič mléka (6) vychladnout.
7. Vyprázdňete nádobu a otřete vnější části pěniče mléka (6) dosucha.

Kromě této údržby navíc mléčný systém pravidelně čistěte (ručně nebo v myčce nádobí).

Demontáž mléčného systému pro jeho údržbu:

1. K vyjmutí uchopte kovovou objímku, vytáhněte ji směrem dolů a vyjměte.



2. Otočte parní trysku (6d) proti směru hodinových ručiček a vyjměte ji.

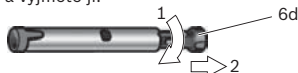

3. Vyjměte hadici na mléko (6c).



4. Očistěte jednotlivé části prostředkem na mytí nádobí a měkkým kartáčkem. Je-li to třeba, namočte je do teplé vody s trochou prostředku na mytí nádobí. Řádně očištěte výpusť vzduchu (6e).

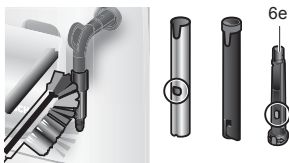

5. Všechny části opláchněte čistou vodou a osušte.
6. Nasadte do kovové objímky zpět parní trysku (6d) a hadici na mléko (6c).



7. Otočte parní trysku po směru hodinových ručiček, až jsou všechny značky v jedné rovině.



8. Připojte pěnič mléka k uzávěru spařovací jednotky. Zkontrolujte, zda je červená značka na uzávěru zakrytá.



### ⚠ Nebezpečí opaření!

Používejte spotřebič pouze tehdy, když je pěnič mléka (6) plně namontován.

### Čištění spařovací jednotky

Spařovací jednotku pravidelně čistěte. Pro automatické předmytí spařovací jednotky:

1. Otočným knoflíkem (14) nastavte ☺.
2. Umístěte pod výpust (7) prázdnou nádobu.
3. Stiskněte tlačítko **Start** (10). Spotřebič se vypláchne. Dodatečně k automatickému čistícímu programu by měla být spařovací jednotka (5a) pravidelně k čištění vyjmuta. (viz **obrázek E** v úvodu návodu k obsluze)
1. Vypněte spotřebič pomocí tlačítka **VYP O / I** (9). Nesvíti žádná tlačítka.
2. Otevřete dvířka (5b) spařovací jednotky.
3. Červený uzávěr (5d) na spařovací jednotce posuňte zcela doleva.
4. Stiskněte červené tlačítko (5c) a spařovací jednotku opatrně vytáhněte za prohlubeň pro rukojeť.

5. Opláchněte řádně spařovací jednotku (5a) pod tekoucí vodou.



6. Držte sítko spařovací jednotky pod tekoucí vodou.

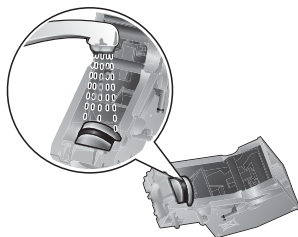

**Upozornění:** spařovací jednotku čistěte bez použití mycích prostředků a nemýjte ji v myčce nádobí.

7. Otřete vnitřní prostor spotřebiče měkkým, vlhkým hadříkem a odstraňte zbylé nánosy kávy.
8. Spařovací jednotku (5a) a vnitřní prostor spotřebiče nechte vyschnout.
9. Spařovací jednotku (5a) nasad'te až nadoraz.
10. Červený uzávěr (5d) posuňte doprava a zavřete dvířka (5b).



## Tipy na úsporu energie

- Tento plně automatický kávovar se po jedné hodině automaticky vypne (nastavení ze závodu). Přednastavenou dobu jedné hodiny lze však zkrátit (viz „Nastavení vypnutí spotřebiče“ na straně 7).
- Pokud Váš plně automatický kávovar nepoužíváte, vypněte jej. Učiníte tak stisknutím tlačítka **VYP / i** (12).  
Spotřebič se propláchne a vypne.
- Pokud možno nepřerušujte proces výdeje kávy nebo mléčné pěny. Pokud budete zkracovat proces výdeje kávy nebo mléčné pěny, bude to mít za následek vyšší spotřebu energie a více vody v odkapávací nádobce.
- Pravidelně spotřebič odvápnujte, zabráníte tak tvorbě nánosu vodního kamene. Vodní kámen způsobí vyšší spotřebu energie.

## Servisní programy

V závislosti na použití se budou v určitých intervalech zobrazovat na displeji následující hlášení:

ODVÁPNĚTE SPOTŘEBIČ!

nebo

VYČISTĚTE SPOTŘEBIČ!

nebo

SPUSŤTE CALC'N'CLEAN

Spotřebič by měl být neprodleně vyčištěn či odvápněn použitím příslušného programu. Dále máte možnost spustit oba procesy najednou pomocí funkce Calc'n'Clean (viz kapitola „Calc'n'Clean“ na straně 15). Pokud neproběhne servisní program dle instrukcí, může dojít k poškození spotřebiče.

### ⚠ Varování

Při každém spuštění servisního programu postupujte podle pokynů pro odvápnění a používané čisticí prostředky. Věnujte pozornost bezpečnostním pokynům na obalech od čisticích prostředků. Servisní program nikdy nepřerušujte! Tekutiny používané v servisních programech nekonzumujte! Nikdy nepoužívejte výrobky obsahující ocet nebo kyselinu citronovou! Odvápnovací tablety ani jiné odvápnovací prostředky nikdy nevkládejte do zásobníku na mletou kávu ani zásobníku na čisticí tablety (4)!

**Ve specializovaných prodejnách nebo v našem zákaznickém servise můžete zakoupit speciálně vyvinuté odvápnovací a čisticí tablety.**

Obj.číslo	Prodejny	Zákaznický servis
Čisticí tablety	TCZ8001	00311808
Odvápnovací tablety	TCZ8002	00576694
Izolovaná nádoba na mléko	TCZ8009N	00576165

## Odvápňení

Doba odvápňení: přibližně 25 minut.

**Upozornění:** pokud je v nádržce na vodu filtr (16), je třeba jej před spuštěním odvápňovacího programu vyjmout.

Pokud se na displeji zobrazí hlášení Odvápňte spotřebič!, stiskněte tlačítko **VYP/i** (12) po dobu 3 vteřin a poté stiskněte tlačítko **Start** (10). Spustí se program odvápňení.

Pokud chcete spotřebič odvápňit ještě předtím, než se objeví hlášení, stiskněte tlačítko **VYP/i** (12) a držte jej po dobu alespoň 3 vteřin.

Poté krátce dvakrát stiskněte tlačítko **VYP/i** (12).

**VYP/i** (12). Otáčejte horním otočným knoflíkem (14), dokud se na displeji nezobrazí "Spustit odvápňení". Pro spuštění odvápňovacího programu stiskněte tlačítko **Start** (10). Pokyny na displeji Vám budou ukazovat průběh programu a další pokyny.

**VYPRAZDNĚTE ODKAPÁVACÍ MISKU  
VLOŽTE ODKAPÁVACÍ MISKU**

- Vyprázdněte odkapávací misku (8) a vložte ji zpět.

**Poznámka:** jestliže je aktivován filtr na vodu, displej Vás upozorní, že je třeba filtr vyjmout, poté znovu stiskněte tlačítko **Start** (10). Pokud jste tak již neučinili, vyjměte nyní filtr.

Stiskněte tlačítko **Start** (10).

**DOPLŇTE ODVÁPŇOVACÍ  
PROSTŘEDEK  
STISKNĚTE TLAČÍTKO START**

- Nalijte do prázdné nádržky na vodu (16) vlažnou vodu až po rysku **0,5 l** a rozpust'te v nádržce 2 odvápňovací tablety značky Bosch.
- Stiskněte tlačítko **Start** (10).

## PROBÍHÁ ODVÁPŇENÍ

Odvápňovací program poběží asi 10 minut.

**UMÍSTĚTE NÁDOBU  
VYJMĚTE PĚNIČ MLÉKA**

- Umístěte pod výpust nádobu nejméně o kapacitě 0,5 litru.
- Pěníč mléka (6) vytáhněte a otevřete.

## PROBÍHÁ ODVÁPŇENÍ

Odvápňovací program poběží asi 12 minut.

**VYČISTĚTE / NAPLNĚTE NÁDRŽKU NA  
VODU  
STISKNĚTE START**

- Nádržku na vodu (16) vypláchněte a naplňte čerstvou vodou až po rysku „max“.
- Stiskněte tlačítko **Start** (10).

## PROBÍHÁ ODVÁPŇENÍ

Odvápňovací program poběží asi 30 vteřin a propláchne spotřebič.

**VLOŽTE PĚNIČ MLÉKA**

- Pro zavření pěnič mléka vtlačte dovnitř (6).

## PROBÍHÁ ODVÁPŇENÍ

Odvápňovací program nyní poběží asi 1 minutu.

**VYPRAZDNĚTE ODKAPÁVACÍ MISKU  
VLOŽTE ODKAPÁVACÍ MISKU**

- Vyprázdněte odkapávací misku (8) a vložte ji zpět. Pokud používáte filtr na vodu, vložte jej zpět. Odvápňovací proces je dokončen a spotřebič je připraven k dalšímu použití.

**Upozornění:** otřete ihned spotřebič měkkou, vlhkou utěrkou, abyste odstranili zbytky odvápňovacího prostředku. Takové zbytky mohou způsobit tvorbu koroze. Nové houbičky na nádoby mohou obsahovat sůl. Sůl může způsobit tvorbu rzi na nerezovém povrchu a musí být před použitím řádně otřena.

## Čištění

Doba odvápnění: přibližně 10 minut.

**Upozornění:** před spuštěním servisního programu očistíte spařovací jednotku, viz kapitola „Čištění spařovací jednotky“. Pokud se na displeji zobrazí hlášení Vyčistěte spotřebič!, stiskněte tlačítko **VYP/i** (12) po dobu 3 vteřin a poté stiskněte tlačítko **Start** (10). Spustí se čisticí program. Pokud chcete spotřebič vyčistit ještě předtím, než se objeví hlášení, stiskněte tlačítko **VYP/i** (12) a držte jej po dobu alespoň 3 vteřin. Poté krátce dvakrát stiskněte tlačítko **VYP/i** (12). Otáčeje horním otočným knoflíkem (14), dokud se na displeji nezobrazí "Spustit čištění". Pro spuštění čisticího programu stiskněte tlačítko **Start** (10). Pokyny na displeji Vám budou ukazovat průběh programu a další pokyny.

VYPŘÁZDNĚTE ODKAPÁVACÍ MISKU  
VLOŽTE ODKAPÁVACÍ MISKU

- Vyprázdněte odkapávací misku (8) a vložte ji zpět.

PROBÍHÁ ČIŠTĚNÍ  
Spotřebič se dvakrát vypláchne.

OTEVŘETE ZÁSObNÍK

- Otevřete zásobník (4).

DOPLŇTE ČISTICÍ PROSTŘEDEK

- Vložte do zásobníku (4) čisticí tabletu značky Bosch a zásobník zavřete.

PROBÍHÁ ČIŠTĚNÍ  
Čisticí program nyní poběží asi 8 minut.

VYPŘÁZDNĚTE ODKAPÁVACÍ MISKU  
VLOŽTE ODKAPÁVACÍ MISKU

- Vyprázdněte odkapávací misku (8) a vložte ji zpět. Čisticí proces je dokončen a spotřebič je připraven k dalšímu použití.

## Calc'n'Clean

Doba programu: přibližně 35 minut.

Funkce Calc'n'Clean je kombinací odvápnovacího programu a čisticího programu. Pokud se schyluje k nutnosti spuštění obou programů, kávovar Vám tento program automaticky nabídne.

**Upozornění:** pokud je v nádržce na vodu filtr (16), je třeba jej před spuštěním tohoto servisního programu vyjmout. Před spuštěním servisního programu očistěte spařovací jednotku, viz „Čištění spařovací jednotky“.

Pokud se na displeji zobrazí hláška "Spust'te Calc'n'Clean!", stiskněte tlačítko **VYP/i** (12) po dobu 3 vteřin a poté stiskněte tlačítko **Start** (10). Spustí se servisní program.

Pokud chcete spotřebič vyčistit pomocí funkce Calc'n'Clean ještě předtím, než se objeví hlášení, stiskněte tlačítko **VYP/i** (12) a držte jej po dobu alespoň 3 vteřin. Poté dvakrát krátce stiskněte tlačítko **VYP/i** (12) Otáčeje horním otočným knoflíkem (14), dokud se na displeji nezobrazí Spustit Calc'n'Clean. Pro spuštění funkce Calc'n'Clean stiskněte tlačítko **Start** (10). Pokyny na displeji Vám budou ukazovat průběh programu a další pokyny.

VYPŘÁZDNĚTE ODKAPÁVACÍ MISKU  
VLOŽTE ODKAPÁVACÍ MISKU

- Vyprázdněte odkapávací misku (8) a vložte ji zpět.

PROBÍHÁ CALC'N'CLEAN  
Spotřebič se dvakrát vypláchne.

OTEVŘETE ZÁSObNÍK

- Otevřete zásobník (4).

DOPLŇTE ČISTICÍ PROSTŘEDEK

- Vložte do zásobníku (4) čisticí tabletu značky Bosch a zásobník zavřete.

**Poznámka:** jestliže je aktivován filtr na vodu, displej Vás upozorní, že je třeba filtr vyjmout, poté znovu stisknete tlačítko **Start** (10). Pokud jste tak již neučinili, vyjměte nyní filtr. Stisknete tlačítko **Start** (10).

DOPLŇTE ODVÁPŇOVACÍ  
PROSTŘEDEK STISKNĚTE TLAČÍTKO  
START

- Nalijte do prázdné nádržky na vodu (16) vlažnou vodu až po rysku 0,5 l a rozpust'te v nádržce 2 odvápňovací tablety značky Bosch.
- Stisknete tlačítko Start (10).

Probíhá Calc'n'Clean.  
Odvápňovací program poběží asi  
10 minut.

UMÍSTĚTE NÁDOBU  
VYMĚŇTE PĚNIČ MLÉKA

- Umístěte pod výpusť nádobu nejméně o kapacitě 1 litru.
- Pěnič mléka (6) vytáhněte a otevřete.

Probíhá Calc'n'Clean.  
Odvápňovací program poběží asi  
12 minut.

VYČISTĚTE / NAPLNĚTE NÁDRŽKU NA  
VODU  
STISKNĚTE START

- Nádržku na vodu (16) vypláchněte a naplňte čerstvou vodou až po rysku „max“.
- Stisknete tlačítko **Start** (10).

Probíhá Calc'n'Clean.  
Odvápňovací program poběží asi  
30 vteřin a propláchne spotřebič.  
VLOŽTE PĚNIČ MLÉKA

- Pro zavření pěnič mléka vtlačte dovnitř (6).

Probíhá Calc'n'Clean.  
Čisticí program nyní poběží asi  
8 minut.

VYPRÁZDNĚTE ODKAPÁVACÍ MISKU  
VLOŽTE ODKAPÁVACÍ MISKU



- Vyprázdněte odkapávací misku (8) a vložte ji zpět. Pokud používáte filtr na vodu, vložte jej zpět. Čisticí proces je dokončen a spotřebič je připraven k dalšímu použití.

**Upozornění:** otřete ihned spotřebič měkkou, vlhkou utěrkou, abyste odstranili zbytky odvápňovacího prostředku. Takové zbytky mohou způsobit tvorbu koroze. Nové houbičky na nádoby mohou obsahovat sůl. Sůl může způsobit tvorbu rzi na nerezovém povrchu a musí být před použitím řádně otřena.

## Ochrana před námrazou

- ⚠ Aby během přepravy a uskladnění nedošlo k poškození spotřebiče z důvodu nízkých teplot, spotřebič musí být nejprve zcela vyprázdněn.**

**Upozornění:** spotřebič musí být připraven k použití a nádržka na vodu (16) naplněna.

- Umístěte pod výpusť velkou nádobu.
- Stiskněte tlačítko  (11).  
Tlačítko  (11) začne blikat a spotřebič se bude přibližně 20 vteřin zahřívat. Na displeji se zobrazí "Vyjměte pěnič mléka".
- Otevřete pěnič mléka (6) tím, že jej vysunete a po dobu asi 15 vteřin budete uvolňovat páru.
- Vypněte spotřebič síťovým vypínačem **O/I** (9).
- Vyprázdněte nádržku na vodu (16) a odkapávací misku (8).

## Příslušenství

Následující příslušenství si můžete zakoupit ve specializovaných prodejnách nebo v našem zákaznickém servise.

Obj.číslo	Prodejny	Zákaznický servis
Čisticí tablety	TCZ8001	00311808
Odvápňovací tablety	TCZ8002	00576694
Izolovaná nádoba na mléko	TCZ8009N	00576165

## Při likvidaci

Likvidujte obalové materiály ekologickým způsobem. Tento spotřebič je označen v souladu s evropskou směrnicí 2012/19/EG, která se týká elektrických a elektronických spotřebičů (waste electrical and electronic equipment - WEEE). Tato směrnice udává rámec pro zpětný odběr a recyklaci v celé EU. O aktuálních způsobech likvidace se, prosím, informujte u Vašeho odborného prodejce.

## Záruka

Na tento spotřebič se vztahují záruční podmínky stanovené zastoupením v daném státě. Podrobnosti o těchto podmínkách lze získat u prodejce, u kterého byl spotřebič zakoupen. Pro reklamace v záruční době je nutné předložit doklad o koupi.

Práva na změny vyhrazena.

## Co dělat v případě poruchy?

Problém	Příčina	Řešení
Na displeji se zobrazuje "Doplňte kávová zrna!", ačkoliv zásobník na kávová zrna (1) je plný, nebo mlýnek kávová zrna nemele.	Kávová zrna nepadají do mlýnku (příliš mastná zrna).	Poklepejte jemně na zásobník na kávová zrna (1). Případně změňte typ kávových zrn. Až bude zásobník na kávová zrna (1) prázdný, otřete jej suchým hadříkem.
Spotřebič nevydává horkou vodu.	Pěníč mléka (6) je znečištěný.	Očistěte pěnič mléka (6), viz kapitola „Každodenní péče a čištění“.
Příliš málo / žádná mléčná pěna.	Pěníč mléka (6) je znečištěný.	Očistěte pěnič mléka (6), viz kapitola „Každodenní péče a čištění“.
	Ve spotřebiči je nános vodního kamene.	Odvápněte spotřebič.
	Nevhodné mléko pro pěníení.	Použijte nízkotučné mléko (1,5 % tuku).
Káva vytéká pouze po kapkách nebo výdej zcela ustane.	Pěníč mléka (6) není řádně namontován.	Navlhčete části pěniče mléka a pevně je sestavte dohromady.
	Káva je namletá příliš jemně. Předmletá káva je příliš jemná.	Nastavte stupeň mletí na hrubější. Použijte hrubější předmletou kávu.
Káva nemá žádnou krémovou vrstvu.	Ve spotřebiči je nános vodního kamene.	Odvápněte spotřebič.
	Nevhodný druh kávy.	Použijte druh kávových zrn s vyšším poměrem kávy Robusta.
	Kávová zrna již nejsou čerstvá.	Použijte čerstvá kávová zrna.
	Není zvolen správný druh mletí pro tuto kávová zrna.	Nastavte úroveň mletí na jemnou.

**Nedaří-li se vám problém vyřešit, volejte autorizovaný servis.**

**Telefonní číslo najdete na konci tohoto návodu.**

Problém	Příčina	Řešení
Káva je příliš „kyselá“.	Mletí je nastavené jako příliš hrubé nebo jsou příliš hrubá předmletá kávová zrna.	Nastavte stupeň mletí na jemnější nebo použijte jemnější předmletá kávová zrna.
	Nevhodný druh kávy.	Použijte tmavěji pražená kávová zrna.
Káva je příliš „hořká“.	Mletí je nastavené jako příliš jemné nebo jsou příliš jemná předmletá kávová zrna.	Nastavte stupeň mletí na hrubější nebo použijte hruběji předmletou kávu.
	Nevhodný druh kávy.	Změňte druh kávových zrn.
Na displeji se zobrazuje "Závada zavolejte autorizovaný servis."	Na spotřebiči je závada.	Prosím zavolejte autorizovaný servis.
Filtr na vodu nezůstává ve správné pozici v nádržce na vodu (16).	Filtr na vodu není správně namontován.	Přitiskněte filtr na vodu pevně a přímo na nádržku na vodu.
Kávová sedlina nedrží pohromadě a je příliš vlhká.	Mletí je nastavené jako příliš jemné nebo příliš hrubé nebo není používáno dostatečné množství mleté kávy.	Nastavte stupeň mletí na hrubější nebo jemnější, případně použijte 2 zarovnané dávkovací lžičky mleté kávy.
Na displeji se zobrazuje "Vyčistěte spařovací jednotku".	Spařovací jednotka (5) je znečištěna.	Vyčistěte spařovací jednotku (5).
	Ve spařovací jednotce (5) je příliš mnoho předmleté kávy.	Vyčistěte spařovací jednotku (5) (nasypte do ní nejvýše 2 zarovnané dávkovací lžičky mleté kávy).
	Mechanika spařovací jednotky nefunguje hladce.	Vymějte a vyčistěte spařovací jednotku, viz „Každodenní péče a čištění“.
Snížila se kvalita kávy nebo pěny.	Ve spotřebiči je nános vodního kamene.	Odvápněte spotřebič pomocí dvou odvápnovacích tablet, jak je popsáno v návodu.
Na vnitřní dno přístroje při vyjímání odkapávacího plechu (8) ukápla voda.	Odkapávací plech (8) byl vyjmutý příliš brzy.	Po vydání posledního nápoje vyčkejte několik vteřin, než vysunete odkapávací plech (8).

**Nedaří-li se vám problém vyřešit, volejte autorizovaný servis.  
Telefonní číslo najdete na konci tohoto návodu.**

Problém	Příčina	Řešení
Na displeji se zobrazuje "Vložte spařovací jednotku".	Spařovací jednotka (5) chybí nebo není rozpoznána.	Vypněte spotřebič, přičemž ponechte spařovací jednotku (5) na místě a vyčkejte tři vteřiny, načež znovu spotřebič zapněte.
Nastavte na jednotce původní hodnoty („Reset“).	Některá nastavení jste změnilí a chcete je zrušit.	Vypněte jednotku pomocí tlačítka <b>VYP O/I</b> (9). Stiskněte a držte tlačítko <b>VYP / I</b> (12) a tlačítko <b>☺</b> (11) a zapněte spotřebič pomocí tlačítka <b>VYP O/I</b> (9). Potvrďte volbu stisknutím tlačítka Start (10). Nyní je aktivováno nastavení ze závodu.

**Nedaří-li se vám problém vyřešit, volejte autorizovaný servis.  
Telefonní číslo najdete na konci tohoto návodu.**

## Technické údaje

Síťové připojení (napětí / frekvence)	220-240 V / 50-60 Hz
Příkon ohřívače	1600 W
Maximální tlak statického čerpadla	15 barů
Maximální kapacita nádržky na vodu (bez filtru)	1,7 litrů
Maximální kapacita zásobníku na kávová zrna	300 gramů
Délka síťového kabelu	100 cm
Rozměry (V x Š x H)	385 x 280 x 479 mm
Váha, prázdný spotřebič	9,3 kg
Druh mlýnku	Keramika



## Záruční podmínky

společnosti BSH domácí spotřebiče s.r.o.

### 1. Záruka

Na tento výrobek je v souladu § 2113 a násl. zákona č. 89/2012 Sb., občanský zákoník, v platném znění, poskytována **záruka za jakost 24 měsíců** (dále jen „záruka“), která běží zpravidla od odevzdání výrobku zákazníkovi. Pokud byla sjednána delší záruka, řídí se tato speciálními pravidly.

Záruka 24 měsíců je poskytována pouze zákazníkovi spotřebiteli a jen na výrobek **k běžnému užívání v domácnosti**. Zákazníkovi podnikateli nebo jiné právnické osobě je poskytnuta 24 měsíční záruka za předpokladu, že se koupě netýká jeho podnikatelské činnosti (např. prádelna, ubytovací služby, restaurační zařízení apod.), způsob užívání je obdobný užívání v domácnosti a výrobek není prokazatelně přetěžován (kumulativně); v ostatních případech je poskytována záruka v délce 6 měsíců. Společnost BSH domácí spotřebiče s.r.o. si vyhrazuje právo omezit plnění záruky nad rámec 6 měsíců v případě, že bude zjevné, že spotřebič není provozován v souladu s výše uvedenými podmínkami.

### 2. Pořizovací doklad a záruční list

Základním průkazem práv zákazníka je **pořizovací doklad** (paragon, faktura, leasingová smlouva apod.). Pokud byl při prodeji vydán **záruční list**, je tento součástí výrobku s výrobním číslem uvedeným na přední straně tohoto záručního listu. Nedílnou součástí záručního listu je pořizovací doklad. Zákazník si ve vlastním zájmu pořizovací doklad i záruční list pečlivě uschová.

Bezplatný záruční servis je možno poskytnout jen v případě předložení pořizovacího dokladu nebo v případě prodloužené záruky i vyplněného záručního listu a vystaveného certifikátu, pokud byl vydán. Záruční list vyplňuje prodejce a je v zájmu zákazníka zkontrolovat správnost a úplnost uvedených údajů. Záruční list je platný pouze v originálu, na kopie nebude brán zřetel.

### 3. Uplatnění záruky

Zákazník má v rámci poskytnuté záruky právo na bezplatné, včasné a řádné odstranění reklamované vady výrobku, a to opravou, popřípadě – není-li to vzhledem k povaze (zn. příčině i projevu) vady neúměrné – právo na výměnu výrobku nebo jeho vadné součásti. Za zákonem stanovených podmínek může být poskytnuta sleva na výrobku anebo může být výrobek vrácen.

Záruční oprava se vztahuje výhradně na vady, které vzniknou průkazně v době platné záruky. Takto vzniklé vady je oprávněn odstranit pouze **autorizovaný servis**. Uplatnit záruku může zákazník u autorizovaného servisu nebo v prodejně, kde byl výrobek zakoupen, a to bez zbytečného odkladu, nejpozději však do konce záruční doby. Zvolí-li zákazník jiný, než nejbližší autorizovaný servis, bude na něm, aby nesl v souvislosti s tím zvýšené náklady.

Autorizovaný servis posoudí oprávněnost reklamace a podle povahy vady výrobku rozhodne o způsobu řešení reklamace.

Seznam autorizovaných servisů je k dispozici na [www.bosch-home.com/cz](http://www.bosch-home.com/cz).

Doba, po kterou zákazník nemůže výrobek z důvodu vady používat, se do záruční doby nepočítá. O tuto dobu se záruční doba prodlužuje. Při výměně se **běh záruční doby** neobnovuje. Při opravě nedochází k běhu nové záruční doby týkající se opravené součásti či součástíky.

Po provedení záruční opravy je autorizovaný servis povinen vydat zákazníkovi čitelnou kopii opravního listu. **Opravní list** slouží k prokazování práv zákazníka, proto je ve vlastním zájmu zákazníka před podpisem opravního listu zkontrolovat jeho obsah a kopii opravního listu pečlivě uschová.

Zákazník je povinen poskytnout autorizovanému servisu **součinnost** k ověření existence reklamované vady a k jejímu odstranění (včetně odpovídajícího potřebného vyzkoušení nebo demontáže výrobku).

Při uplatnění reklamace předá zákazník **výrobek čistý** v souladu s hygienickými předpisy nebo obecnými hygienickými zásadami včetně všech jeho součástí a příslušenství, umožňujících takové ověření a odstranění vady. V případě, že výrobek nedodá kompletní a je-li kompletnost výrobku nezbytná k zjištění existence reklamované vady a/nebo k jejímu odstranění, běh lhůty k vyřízení reklamace začíná až dodáním chybějících součástí.

## 4. Neoprávněnost reklamace

Reklamacie není oprávněná v případech, vznikla-li závada nebo poškození:

- a) prokazatelně nesprávným užíváním výrobku (např. v rozporu s návodem, s pokyny uvedenými na obalu výrobku či v záručním listě, užíváním v rozporu s obecně známými pravidly užívání předmětného výrobku, provozem při nesprávném napájecím napětí, připojování na nedovolené zdroje proudu, užíváním zboží v nevhodných podmínkách – vlhko, prašnost, extrémní tvrdost vody apod.) anebo jiným nesprávným jednáním uživatele (např. neodbornou instalací či zapojením);
- b) prokazatelně nedovolenými zásahy do přístroje (konstrukční nebo jiná úprava, neodborná montáž), živelnou katastrofou nebo mechanickým poškozením výrobku;
- c) nese-li předložený záruční list zjevné známky provedených změn údajů nebo je-li na výrobku odlišné výrobní číslo od toho, jež je uvedeno v záručním listě;
- d) u estetických komponentů, nezajišťujících funkčnost výrobku z důvodu:
  - transportního poškození nebo přemísťováním (poškrábání, promáčknutí, praskliny, rozbitá skla a police apod.)
  - nefunkčních estetických komponentů jako jsou madla, skla, ovládací spínače apod., které jsou důsledkem běžného opotřebení
  - změny barvy plastových komponentů (jedná se o běžný fyzikálně chemický jev po čase používání)
  - vady spotřebních materiálů, u kterých je doba životnosti daná charakterem součástky (žárovky, vodní filtry, vzduchovce, prachové filtry, uhlíkové filtry všeho druhu, akumulátory, baterie, apod.)
  - vady příslušenství a volitelné výbavy, způsobené nevhodnou manipulací nebo nepřiměřeným zacházením

Ze záručních oprav jsou vyloučeny případy běžné údržby nebo čištění, instalace, programování, kontroly parametrů výrobku.

## 5. Náhradní díly

Záruka na samostatně prodané náhradní díly výrobku je poskytována v délce 6 měsíců, a to za předpokladu jeho odborné instalace.

## 6. Pozáruční servis

V případě placené pozáruční opravy provedené autorizovaným servisem se poskytuje záruka v délce 24 měsíců.

## 7. Rozšířená záruka nad rámec zákona

U spotřebičů (pračky, myčky) sériové vybavených systémem Aqua-Stop (patent BSH) je výrobcem poskytnuta záruka na škody způsobené chybou tohoto systému. Na tyto škody je zákazníkovi spotřebiteli poskytnuta náhrada, a to po celou dobu životnosti spotřebiče. Vyloučena je náhrada škody v případě, kdy nebyl spotřebič zapojen do elektrického obvodu pod proudem.

## 8. Upozornění pro prodejce

Prodejce je povinen vyplnit správně a úplně záruční list v den prodeje výrobku. Při případné předprodejní reklamaci je třeba předložit řádně vyplněný reklamační protokol a pořizovací doklad (fakturu).

## 9. Ochrana osobních údajů

Osobní údaje zákazníka kupujícího budou použity výhradně k účelům pro zpracování objednávek a k případnému vyřízení záruky v souladu se zák. č. 101/2000 Sb., o ochraně osobních údajů.

## 10. Prohlášení o hygienické nezávadnosti výrobků

Všechny výrobky distribuované společností BSH domácí spotřebiče s.r.o. a přicházející do styku s potravinami splňují požadavky o hygienické nezávadnosti dle zákona č.258/2000 Sb., vyhlášky 38/2001 Sb. Toto prohlášení se vztahuje na všechny výrobky přicházející do styku s potravinami uvedené v aktuálním ceníku společnosti BSH domácí spotřebiče s.r.o.

### Ujištění dovozce o vydání prohlášení o shodě

Vážený zákazníku,

dle § 13, odst.5 zákona č.22/1997 Sb. Vás ujišťujeme, že na všechny výrobky distribuované společností BSH domácí spotřebiče s.r.o. našim obchodním partnerem bylo vydáno prohlášení o shodě ve smyslu zákona č. 22/1997 Sb a nařízení vlády č. 17/2003 Sb., 616/2006 Sb. a 22/2003 Sb. a příslušných nařízení vlády. Toto ujištění dovozce o vydání prohlášení o shodě se vztahuje na všechny výrobky včetně plynových spotřebičů, které jsou obsaženy v aktuálním ceníku firmy BSH domácí spotřebiče s.r.o.

# B/S/H/

## **Kontakt na servis domácích spotřebičů BOSCH**

BSH domácí spotřebiče s.r.o.  
Radlická 350  
158 00 Praha 5

Příjem oprav  
Tel.: +420 251 095 546  
Email: [opravy@bshg.com](mailto:opravy@bshg.com)

Objednávky příslušenství a náhradních dílů  
Tel.: +420 251 095 556  
Email: [dily@bshg.com](mailto:dily@bshg.com)

Zákaznické poradenství  
Tel.: +420 251 095 555  
Email: [bosch.spotrebice@bshg.com](mailto:bosch.spotrebice@bshg.com)

Aktuální informace o servisu naleznete na internetových stránkách [www.bosch-home.com/cz](http://www.bosch-home.com/cz).  
Zde máte možnost sjednat opravu pomocí online formuláře.



Plnoautomatický kávovar  
**TES 50221RW**



**BOSCH**

sk Návod na použitie

## Súčasť dodávky

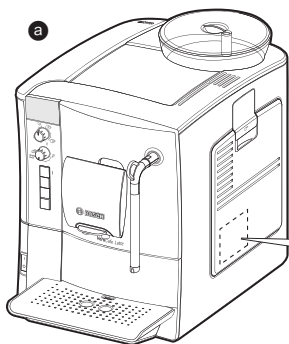
**BOSCH**

E-číslo.... FD-číslo.....

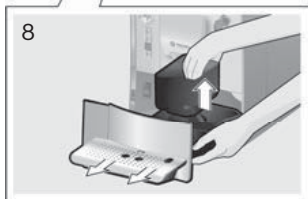
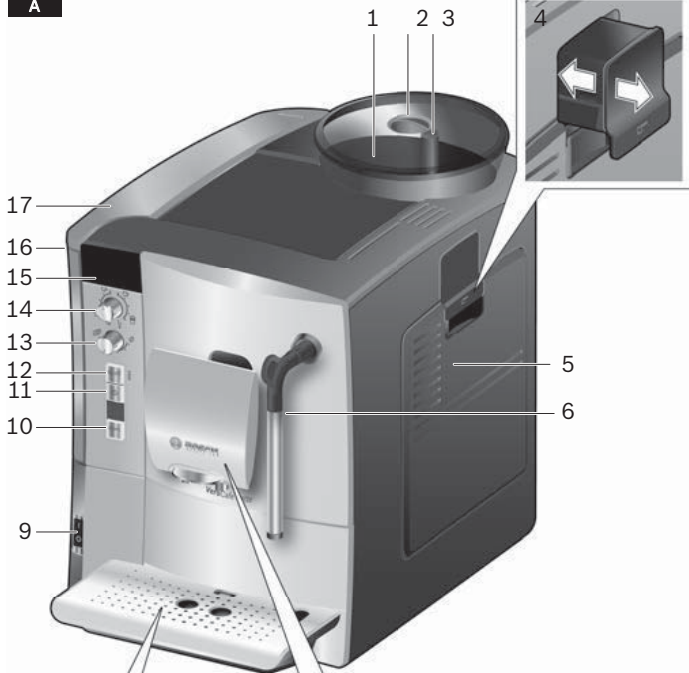

**A**

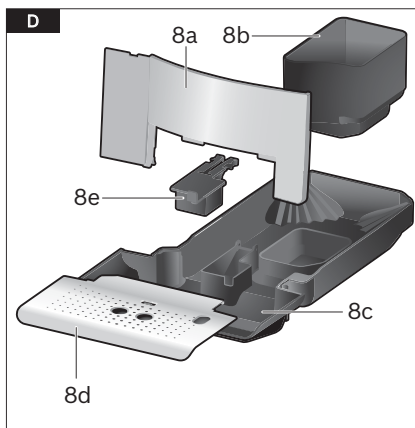
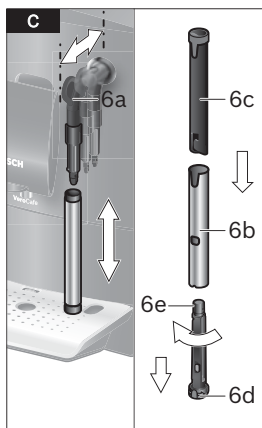
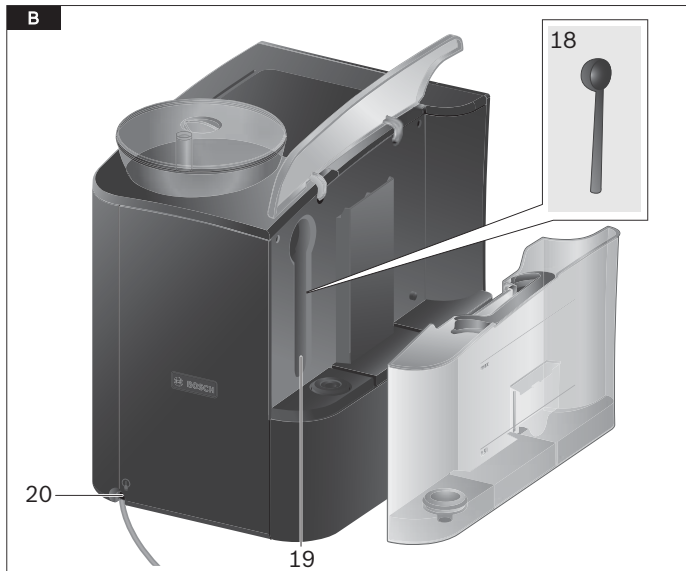

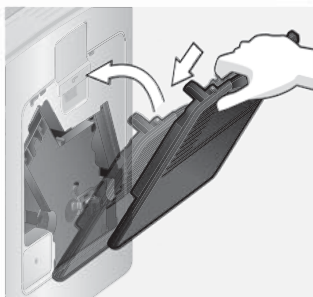
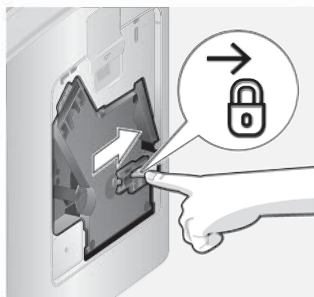
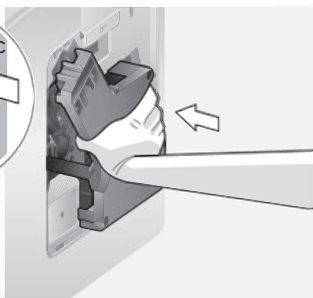
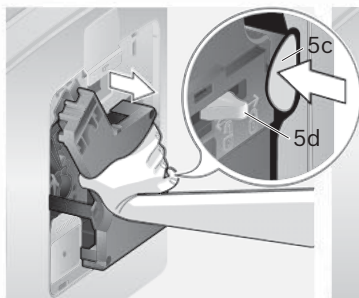
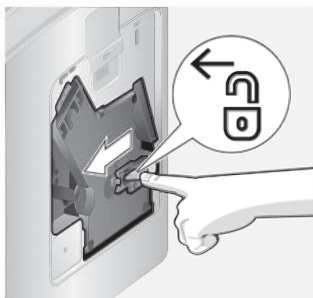
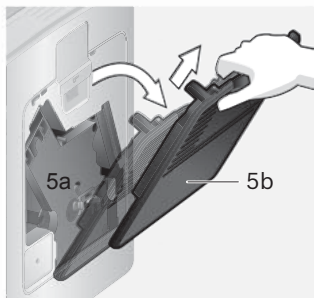



## Obsah

Súčasť dodávky.....	3
Prehľad.....	3
Ovládaci panel.....	4
- Tlačidlo ZAP/VYP <b>O/I</b> .....	4
- ☺ Tlačidlo <b>VYP/i</b> .....	4
- ☹ Tlačidlo.....	4
- Tlačidlo Štart.....	4
- Otočný gombík na nastavenie intenzity kávy.....	4
- Otočný gombík na výber nápoja.....	4
- Penič mlieka.....	4
Hlásenie na displeji.....	5
Pred prvým použitím spotrebiča.....	5
Filter na vodu.....	6
Nastavenie.....	7
- Vypnutie spotrebiča.....	7
- Filter.....	7
- Funkcia Calc'n'Clean.....	7
- Teplota.....	7
- Nastavenie jazyka.....	7
- Tvrdosť vody.....	7
Nastavenie stupňa mletia.....	8
Použitie zrnkovej kávy.....	8
Použitie mletej kávy.....	9
Príprava horúcej vody.....	9
Príprava mliečnej peny.....	9
Každodenná starostlivosť a čistenie...10	
- Čistenie mliečneho systému.....	11
- Čistenie zaparovacej jednotky.....	12
Tipy na úsporu energie.....	13
Servisné programy.....	13
- Odvápnenie.....	14
- Údržba.....	15
- Calc'n'Clean.....	15
Ochrana pred námrazou.....	17
Príslušenstvo.....	17
Likvidácia.....	17
Záruka.....	17
Čo robiť v prípade poruchy?.....	18
Technické údaje.....	20

Vážení milovníci kávy,  
gratulujeme Vám k zakúpeniu tohto  
plne automatického kávovaru od  
spoločnosti Bosch.

## Bezpečnostné pokyny

**Pozorne si prečítajte návod na použitie spotrebiča a odložte si ho na neskoršie použitie. Pri odovzdávaní spotrebiča ďalšej osobe nezabudnite odovzdať aj tento návod na obsluhu. Tento plne automatický kávovar je určený na prípravu bežného množstva kávy v domácnosti a nie je určený na komerčné použitie. Použitie podobné domácomu zahŕňa napr. používanie v kuchynkách pre zamestnancov obchodov, kancelárií, hospodárskych a iných nebytových prevádzok. Môžu ho používať aj hostia penziónov, hotelov, či iných podobných ubytovacích zariadení.**

### **⚠ Nebezpečenstvo úrazu elektrickým prúdom!**

Spotrebič pripojíte a uvádzajte do prevádzky len v súlade s údajmi uvedenými na typovom štítku. Spotrebič používajte len v prípade, že sieťový prívod ani samotný spotrebič nie sú poškodené. Používajte ho len v interiéri a pri izbovej teplote. Tento spotrebič smú používať osoby (vrátane detí) so zníženými telesnými, senzorickými alebo duševnými schopnosťami a nedostatkom skúseností len pod dohľadom zodpovednej osoby či po zaškolení zodpovednou osobou v oblasti bezpečného používania. Zabráňte deťom v kontakte s prístrojom. Spotrebič nie je určený na hnanie, deti by pri jeho obsluhu mali byť pod dohľadom. V prípade poruchy vypnite prípojku spotrebiča k elektrickému prúdu. Aby nedošlo k prípadnému ohrozeniu na zdraví, smie opravy spotrebiča, ako napr. výmenu sieťového kábla, vykonávať len náš vyškolený personál.

Spotrebič ani sieťový kábel nikdy neponárajte do vody. Pred čistením spotrebič odpojte od prívodu elektriny. Nepoužívajte parné čističe. Nikdy nesiahajte do mechaniky mlynčeka. Spotrebič používajte len v priestoroch chránených pred námrazou.

### ⚠ Nebezpečenstvo oparenia!

Pri vystreknutí mlieka môže dôjsť k opareniu. Penič mlieka opatrne otvorte (6). Nedotýkajte sa výpuste a na nikoho výpustom nemierte. Penič mlieka (6) sa zahrieva na veľmi vysokú teplotu.

Chytajte penič mlieka (6) len za jeho umelohmotné časti.

Po použití ho nechajte najskôr vychladnúť a až potom sa ho dotýkajte. Spotrebič používajte len vtedy, keď je penič mlieka (6) riadne namontovaný.

### ⚠ Nebezpečenstvo zadusenía

Obalový materiál nenechávajte na hranie deťom.

## Súčasť dodávky

Pozri prehľad obrázkov v úvode tohto návodu na obsluhu.

- Ⓐ Plne automatický kávovar TES502
- Ⓑ Návod na obsluhu
- Ⓒ Testovací prúžok na tvrdosť vody
- Ⓓ Dávkovacia lyžička

## Prehľad

### Obrázky A, B, C, D a E

- 1 Zásobník na kávové zrná
- 2 Veko pre uchovanie arómy
- 3 Volič stupňa mletia
- 4 Zásuvka na prášok (mletú kávu/čistiacu tabletu)
- 5 Zaparovacia jednotka (**Obr. E**)
  - a) Zaparovacia jednotka
  - b) Dvierka
  - c) Tlačidlo
  - d) Poistka
- 6 Penič mlieka (**Obr. C**)
  - a) Uzáver zaparovacej jednotky
  - b) Kovová objímka
  - c) Hadica na mlieko
  - d) Parná dýza
  - e) Výpust vzduchu
- 7 Výpust kávy, nastaviteľná výška
- 8 Odkvapkávací miska (**Obr. D**)
  - a) Clona
  - b) Zásobník na kávovú usadeninu
  - c) Odkvapkávací jednotka na zvýškou vodu
  - d) Odkvapkávací mriežka
  - e) Vyberateľná súčiastka
- 9 Tlačidlo ZAP/VYP **O / I**
- 10 Tlačidlo **štart**
- 11 ☞ tlačidlo
- 12 ☞ tlačidlo **VYP/i**
- 13 Otočný gombík na nastavenie intenzity kávy
- 14 Otočný gombík na výber nápoja
- 15 Displej
- 16 Vyberateľný zásobník na vodu
- 17 Veko zásobníka na vodu
- 18 Vyberateľný zásobník na vodu (vkladacia pomôcka filtra na vodu)
- 19 Priehradka na odkladanie dávkovacej lyžičky
- 20 Sieťový kábel s priehradkou na odkladanie

## Ovládací panel

### Tlačidlo ZAP/VYP O / I

Sieťový kábel **O/I** (9) používajte na úplné zapnutie či vypnutie spotrebiča (vypnutie prívodu elektriny).

**Upozornenie:** Pred vypnutím spotrebiča spustíte čistiaci program alebo použijete tlačidlo **VYP / i** (12).

### **VYP / i** tlačidlo

Krátko stlačte tlačidlo **VYP / i** (12) spotrebič sa sám prepláchne a vypne.

Ak podržíte stlačené tlačidlo **VYP / i** (12), na displeji sa zobrazia možnosti nastavenia a spustí sa odvápnovacia a čistiaca funkcia.

### **☞** tlačidlo

Výroba pary do peniča mlieka sa ovláda stlačením tlačidla **☞** (11).

### Tlačidlo Štart

Príprava nápoja či spustenie servisného programu sa ovláda stlačením tlačidla **Štart** (10). Počas prípravy nápoja stlačte znovu tlačidlo **Štart** (10), čím sa skráti proces výdaja nápoja.

### Otočný gombík na nastavenie intenzity kávy



Tento otočný gombík (13) sa používa na nastavenie intenzity kávy.



VEĽMI SLABÁ  
SLABÁ SLABÁ +



ŠTANDARDNÁ  
ŠTANDARDNÁ+



SILNÁ

### Otočný gombík na výber nápoja



Tento otočný gombík (14) sa používa na voľbu požadovaného nápoja a veľkosti šálky. Používa sa aj na zmenu nastavenia.



MALÉ ESPRESSO  
ESPRESSO



MLIEČNA KÁVA MALÁ



MLIEČNA KÁVA

MLIEČNA KÁVA VEĽKÁ



MALÉ ESPRESSO 2x

ESPRESSO 2x



MLIEČNA KÁVA MALÁ 2x

MLIEČNA KÁVA 2x



MLIEČNA KÁVA VEĽKÁ 2x



KRÁTKE VYPLÁCHNUTIE



VYPLÁCHNUTIE MLIEČNEHO  
SYSTÉMU

**Poznámka:** Keď sa nedá pripraviť požadovaný nápoj, na displeji sa zobrazí nápis NEPLATNÁ KOMBINÁCIA. Zmeňte nastavenie intenzity kávy alebo druh nápoja.

### Penič mlieka

Pri otváraní vyberte penič mlieka (6) a pri zatváraní ho vsuňte späť.

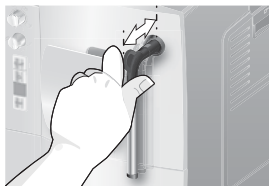

## Hlásenie na displeji

Na displeji (15) sa zobrazujú nielen informácie o súčasne pripravovanom nápoji, ale aj rôzne hlásenia, ktoré Vás informujú o potrebných opatreniach. Keď ste uskutočnili patričné opatrenie, hlásenie z displeja zmizne a zobrazí sa na ňom znovu zvolený nápoj.

## Pred prvým použitím spotrebiča

### Všeobecne

Naplňte nádržku na vodu len čerstvou, studenou, nesýtenou vodou a pokiaľ možno používajte len kávové zrná určené na použitie v automatických kávovaroch. Nepoužívajte kávové zrná s glazovanými, karamelizovanými alebo inými prísadami s obsahom cukru; takéto zrná by mohli upchať zaparovaciu jednotku. Tvrdosť vody je možné pri tomto spotrebiči nastaviť. Prednastavená tvrdosť vody je 4. Skontrolujte tvrdosť vody pomocou testovacieho prúžku. Ak pri kontrole zistíte inú hodnotu než 4, po zapnutí spotrebiča zmeňte nastavenie na správnu hodnotu (pozri NASTAVENIE TVRDOSTI VODY na strane 7).

### Zapnutie spotrebiča

1. Odstráňte ochranný obalový materiál.
2. Umiestnite tento plne automatický kávovar na rovnú vodeodolnú plochu, ktorá unesie jeho váhu. Ubezpečte sa, že vetracie otvory sú voľné.

**Upozornenie:** Používajte spotrebič len v priestoroch chránených pred námrazou. Ak bol Váš spotrebič prevážaný alebo uchovávaný pri teplotách nižších než 0 °C, pred jeho uvedením do prevádzky vyčkejte aspoň 3 hodiny.

3. Vyberte siet'ový kábel z priehradky (20) a zapojte ho. Upravte dĺžku kábla tak, že ho zasuniete alebo vysuniete. Najjednoduchším spôsobom je umiestniť spotrebič tak, že jeho zadná strana bude v jednej rovine s okrajom pultu,

a buď vytiahnete kábel smerom dole alebo ho zatlačíte hore.

4. Vložte penič mlieka. Používajte spotrebič len vtedy, keď je penič mlieka (6) plne namontovaný.



5. Nadvihnite veko z nádržky na vodu (17).
6. Vyberte nádržku na vodu (16), riadne ju vypláchnite a naplňte ju vodou. Nepresiahnite rysku **maxima**.
7. Umiestnite nádržku na vodu (16) späť a umiestnite ju pevne do správnej pozície smerom dole.
8. Umiestnite veko (17) späť na nádržku na vodu.
9. Naplňte zásobník na kávové zrná (1). (Ohľadne prípravy s použitím mletej kávy sa pozrite na kapitolu „Použitie mletej kávy“ na strane 9).
10. Stlačte tlačidlo ZAP/VYP **O/I** (9). Na displeji (15) sa zobrazuje ponuka nastavenia jazyka.
11. Otočným gombíkom (14) zvolte požadovaný jazyk. Dostupné sú nasledujúce jazyky:
 

ENGLISH	NEDERLANDS
FRANÇAIS	ITALIANO
SVENSKA	ESPAÑOL
POLSKI	MAGYAR
TÜRKÇE	DANSK
NORSK	SUOMI
PORTUGUÊS	ČEŠTINA
ΕΛΛΗΝΙΚΑ	БЪЛГАРСКИ
РУССКИЙ	
12. Stlačte tlačidlo Štart (10). Nastavený jazyk je uložený. Na displeji sa zobrazuje nápis **VYSUŇTE PENIČ MLIEKA**.
13. Umiestnite pod výpusť akúkoľvek nádobu.

14. Penič mlieka (6) opatrne vysuňte a otvorte. Spotrebič vypláchne penič mlieka (6) vodou. Na displeji sa zobrazuje nápis **VSUŇTE PENIČ Mlieka**.
15. Zatvorenie peniča mlieka: vtlačte ho dovnútra (6). Spotrebič sa začne zahrievať a prepláchne sa. Z výpustu kávy vytečie trochu vody. Keď sa na displeji zobrazí ponuka pre voľbu nápojov, je spotrebič pripravený na použitie.

### Vypnutie spotrebiča

Ak spotrebič nebol používaný jednu hodinu, automaticky sa prepláchne a potom sa vypne (tento čas možno nastaviť, pozri „Nastavenie pre **VYPNUTIE SPOTREBIČA**“ na strane 7).

**Výnimka:** V prípade, že naposledy bola použitá len horúca voda alebo para, spotrebič sa vypne bez prepláchnutia. Ak chcete spotrebič vypnúť manuálne ešte pred automatickým vypnutím, stlačte tlačidlo **VYP/i** (12). Spotrebič sa prepláchne a vypne.

**Poznámka:** Ak spotrebič používate prvý raz, alebo pokiaľ prebehol servisný program, alebo ste spotrebič dlhší čas nepoužívali, prvý pripravovaný nápoj nebude mať správnu arómu a neodporúčame Vám ho konzumovať. Ak plnoautomatický kávovar používate prvýkrát, dosiahnete kvalitnú "crema" až po výdaji niekoľkých prvých šálok.

Po dlhšom používaní sa na vetracích otvoroch môžu začať tvoriť kvapky vody. To je úplne bežné.

## Filter na vodu

Filter na vodu môže zabrániť vytvoreniu vodného kameňa. Pred použitím nového filtra je potrebné tento filter prepláchnuť. To uskutočnite nasledovne:

1. Pomocou dávkovacej lyžičky (18) pritlačte filter na vodu pevne na nádržku na vodu.

2. Naplňte nádržku (16) vodou až po rysku „**max**“.
3. Stlačte tlačidlo **VYP/i** (12) a držte ho aspoň tri sekundy. Otvorí sa ponuka.
4. Stláčajte tlačidlo **VYP/i** (12) opakovane, kým sa na displeji nezobrazí nápis **ŽIADNY/STARÝ FILTER**.
5. Zvoľte možnosť **AKTIVOVAT FILTER** pomocou otočného gombíka (14).
6. Stlačte tlačidlo **Štart** (10).
7. Umiestnite pod výpust nádobu s kapacitou 0,5 litra.
8. Stlačte tlačidlo **Štart** (10).
9. Penič mlieka (6) vytiahnite a otvorte.
10. Teraz pretečie filtrom voda, čím sa filter prepláchne.
11. Pre zatvorenie penič mlieka vtlačte dovnútra (6).
12. Nádobu vyprázdňte. Spotrebič je opäť pripravený na použitie.

**Upozornenie:** Preplachovanie filtra zároveň na displeji aktivuje nastavenie **VYMEŇTE FILTER!** Najneskôr po dvoch mesiacoch používania filtra alebo ak sa zobrazí nápis **Vymeňte filter!**, nie je už filter účinný. Je potrebné ho vymeniť z hygienických dôvodov a aj preto, aby nedochádzalo k tvorbe vodného kameňa (ten by mohol poškodiť spotrebič). Náhradné filtre možno zakúpiť v predajniach alebo prostredníctvom nášho zákazníckeho servisu. Ak nepoužívate žiadny filter, nastavte voľbu

„**ŽIADNY/STARÝ FILTER**“.

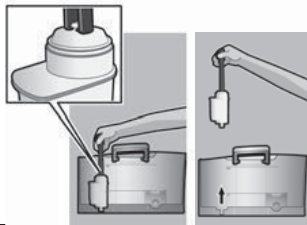

**Upozornenie:** Ukazovateľ pre filter môžete použiť na označenie mesiaca, kedy ste filter vložili do spotrebiča. Môžete zároveň označiť aj mesiac, kedy bude nabudúce potrebné filter vymeniť (najneskôr po dvoch mesiacoch).

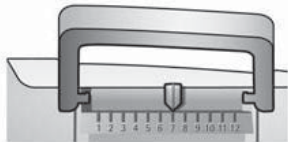

**Upozornenie:** Pokiaľ nebol spotrebič dlhší čas používaný (napr. dovolenka), odporúčame Vám filter pred ďalším použitím prepláchnuť. Urobíte to tak, že z kávovaru odčerpáte šálku horúcej vody, ktorú vylejete.

## Nastavenie

Nastavenie spotrebiča v ponuke môžete prispôsobiť Vaším individuálnym potrebám.

1. Stlačte tlačidlo  $\diamond$  **VYP/i** (12) aspoň na tri sekundy.
2. Stláčajte tlačidlo  $\diamond$  **VYP/i** (12) opakovane, kým sa na displeji nezobrazí požadovaný nápis.
3. Otočným gombíkom (14) zvolte požadované nastavenie.
4. Potvrďte voľbu stlačením tlačidla **Štart** (10).

Ak nechcete v ponuke robiť žiadne zmeny, otočte otočným gombíkom na nápis **EXIT** a stlačte tlačidlo **Štart** (10).

Môžete nastaviť nasledujúce voľby:

### VYPNUTIE SPOTREBIČA

Tu môžete nastaviť čas, po ktorého uplynutí a príprave posledného nápoja sa spotrebič automaticky vypne. Možno nastaviť čas v rozmedzí 15 minút a 4 hodín. Prednastaveným časom je 1 hodina, kvôli úspore energie však možno čas skrátiť.

### FILTER

Tu môžete nastaviť, či chcete používať filter na vodu. Ak nepoužívate filter na vodu, nastavte voľbu **ŽIADNY/STARÝ FILTER**. Ak používate filter na vodu, nastavte voľbu na **AKTIVOVAŤ FILTER**. Pred použitím nového filtra je potrebné tento filter prepláchnuť (pozri „Filter na vodu“ na strane 6).

### SPUSTENIE FUNKCIE

#### CALC 'N' CLEAN

Tu možno manuálne navoliť servisné programy (**CALC 'N' CLEAN / ODVÁPŇENIE / ČIŠTENIE**). Stlačte tlačidlo **Štart** (10) a spustíte vybraný program (pozri „Servisné programy“ na strane 13).

#### TEPLOTA

Tu možno nastaviť teplotu zaparovania (**VYSOKÁ / STREDNÁ / NÍZKA**).

#### NASTAVENIE JAZYKA

Tu možno nastaviť požadovaný jazyk pre displej.

#### TVRDOSŤ VODY

Na tomto spotrebiči je možné nastaviť tvrdosť vody. Tvrdosť vody je dôležitá nastaviť správne, aby spotrebič mohol presne signalizovať, kedy je potrebné spustiť odvápnovací program. Prednastavená tvrdosť vody je 4. Skontrolujte ju pomocou priloženého testovacieho prúžku alebo sa informujte v miestnej vodárni.

Namočte testovací prúžok na chvíľu do vody, jemne straste kvapky a po jednej minúte skontrolujte výsledok.

Úroveň	Tvrdosť	
	Nemecké stupne (°dH)	Francúzske stupne (°fH)
1	1-7	1-13
2	8-14	14-25
3	15-21	26-38
4	22-30	39-54

## Nastavenie stupňa mletia Použitie zrnkovej kávy

Pomocou otočného voliča (3) nastavíte stupeň mletia od hrubého mletia po jemné.

### ⚠ Výstraha

Stupeň mletia nastavujte len počas chodu spotrebiča! V opačnom prípade môže dôjsť k poškodeniu spotrebiča. Do mechaniky mlynčeka nikdy nesiahajte.

- Keď je mlynček v chode, nastavte otočný volič (3) z jemného mletia  
(a): Otočte proti smeru hodinových ručičiek na hrubé mletie  
(b): Otočte v smere hodinových ručičiek podľa potreby.

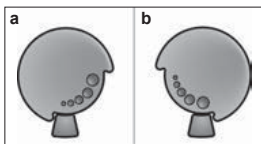

**Upozornenie:** Nové nastavenie sa nezobrazí, kým nepripravíte druhú šálku kávy.

**Tip:** Ak používate tmavo pražené kávové zrná, nastavte jemnejšie mletie, pokiaľ používate svetlo pražené zrná, nastavte hrubšie mletie.

Tento plne automatický kávovar čerstvo namelie kávové zrná pre každé zaparenie.

**Tip:** Pokiaľ možno používajte len kávové zrná určené na použitie v automatických kávovaroch alebo automatoch na prípravu espressa. Pre dosiahnutie optimálnej kvality uchovávajte kávové zrná v mrazničke alebo ich skladujte v dôkladne uzavretých nádobách na chladnom mieste. Kávové zrná možno mlieť, i keď sú mrazené.

**Upozornenie:** Každý deň naplňte nádržku na vodu (16) čerstvou studenou vodou. Nádržka (16) by mala vždy obsahovať dostatočné množstvo vody pre prevádzku spotrebiča. Jednoducho - len stlačením tlačidla si môžete pripraviť rôzne druhy kávy.

### Príprava

Spotrebič musí byť pripravený na použitie.

1. Umiestnite pod výpusť kávy (7) predhriatu šálku (šálky).  
**Tip:** Pre malé espresso vždy šálku predhrejte napr. použitím horúcej vody.
2. Pomocou otočného gombíka (14) zvolte požadovaný druh nápoja a veľkosť šálky. Na displeji sa zobrazí zvolený druh kávy a veľkosť šálky.
3. Spodným otočným gombíkom (13) nastavte požadovanú intenzitu kávy. Na displeji sa zobrazí zvolená intenzita kávy.
4. Stlačte tlačidlo **Štart** (10).

Káva sa zaparí a naleje sa do šálky (šálok).

Stlačte znovu tlačidlo **Štart** (10), čím sa skráti proces zaparenia nápoja.

## Použitie mletej kávy

Tento plne automatický kávovar možno prevádzkovať i s mletou kávou (nie však s instantným práškom).

**Upozornenie:** Každý deň naplňte nádržku na vodu (16) čerstvou studenou vodou. Nádržka (16) by mala vždy obsahovať dostatočné množstvo vody pre prevádzku spotrebiča.

### Príprava

1. Otvorte zásobník (4).
2. Nasypťe dovnútra maximálne 2 zarovnané dávkovacie lyžičky mletej kávy.

**Výstraha:** Nepoužívajte celé kávové zrná alebo instantnú kávu.

3. Zatvorte zásobník (4).
4. Pomocou otočného gombíka (14) zvolte požadovaný druh nápoja (je možná iba jedna šálka).
5. Stlačte tlačidlo **Štart** (10).

Káva sa zaparí a naleje sa do šálky.

**Poznámka:** Pre ďalšiu šálku kávy tento postup zopakujte. Pokiaľ v priebehu 90 sekúnd nepripravíte žiadny nápoj, zaparovacia komora sa automaticky vyprázdni, aby nedošlo k jej preplneniu. Spotrebič sa prepláchne.

## Príprava horúcej vody

### ⚠️ Nebezpečenstvo popálenia!

Penič mlieka (6) sa zahrieva na veľmi vysokú teplotu. Penič mlieka (6) chytajte len za jeho umelohmotné časti.

Spotrebič musí byť pripravený na použitie so zapojeným a vyčisteným peničom mlieka.



1. Umiestnite pod výpust peniča kávy (6) predhriatu šálku či pohár.
2. Penič mlieka (6) vytiahnite a otvorte. Prístroj sa zahreje. Približne 40 sekúnd bude z výpuste peniča (6) pretekať horúca
3. Penič mlieka (6) vytiahnite a otvorte.

## Príprava mliečnej peny

### ⚠️ Nebezpečenstvo popálenia!

Penič mlieka (6) sa zahrieva na veľmi vysokú teplotu. Penič mlieka (6) chytajte len za jeho umelohmotné časti.

**Tip:** Môžete najprv napeniť mlieko a až potom pripraviť kávu, alebo môžete mlieko napeniť zvlášť a potom naliať do kávy. Spotrebič musí byť pripravený na použitie so zapojeným a vyčisteným peničom mlieka.

1. Stlačte tlačidlo  (11). Tlačidlo  (11) začne blikať a spotrebič sa bude približne 20 sekúnd zahrievať. Na displeji sa zobrazí **VYBERTE PENIČ MLIEKA**.
2. Ponorte penič mlieka tak, aby dosiahol na dno šálky alebo pohára, ktoré sú do jednej tretiny naplnené mliekom.
3. Penič mlieka (6) vytiahnite a otvorte.

### ⚠️ Nebezpečenstvo oparenia!

Pri vystreknutí mlieka môže dôjsť k opareniu. Nedotýkajte sa výpuste (6a) a na nikoho výpustom nemierte.

4. Penič mlieka zatvoríte, ak ho vtlačíte dovnútra (6).

**Tip:** Pre dosiahnutie optimálnej kvality mliečnej peny používajte, pokiaľ možno, vychladené mlieko s obsahom tuku aspoň 1,5 %.

**Upozornenie:** Zaschnuté zvyšky mlieka sa ťažko odstraňujú, penič mlieka (6) je teda **nutné** vyčistiť vlažnou vodou ihneď po použití a vypláchnuť pomocou programu

**VYPLÁCHNUTIE MLIEČNEHO SYSTÉMU** (pozri stranu 11).



## Každodenná starostlivosť a čistenie

### ⚠ Nebezpečenstvo úrazu elektrickým prúdom!

Pred čistením odpojte spotrebič od prívodu elektriny. Spotrebič nikdy neponárajte do vody. Nepoužívajte parné čističe.

- Utrite povrch spotrebiča mäkkou vlhkou handričkou.
- Nepoužívajte žiadne drôtenky ani čistiace prostriedky obsahujúce piesok.

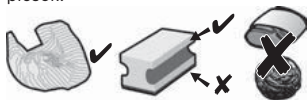

- Vždy okamžite odstráňte nánosy vodného kameňa, kávy, mlieka alebo zvyšky odvápnovacieho roztoku. Takéto zvyšky môžu spôsobiť tvorbu korózie. Nové špongie na riad môžu obsahovať soľ. Soľ môže spôsobiť tvorbu hrdze na antikorovom povrchu, "preto sa musí" pred použitím riadne otrieť.
- Vysuňte odkvapkávaciu jednotku (8c) spolu so zásobníkom na kávovú usadeninu (8b) dopredu a vyberte ho. Vyberte clonu (8a) a odkvapkavicu mriežku (8d). Vyprázdnite a vyčistite odkvapkávaciu misku a zásobník na kávovú usadeninu.
- Vyberte zásobník (4) a vyčistite ho.

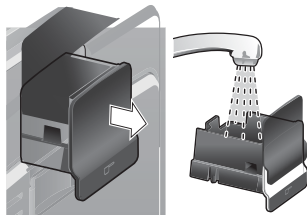

- Vyberte vyberateľnú súčiastku (8e) a pretrite ju vlhkou handričkou.

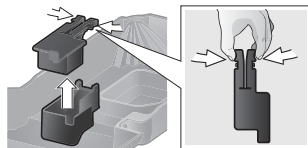

- ⊗ **Nasledujúce súčiastky neumývajte v umývačke na riad:** odkvapkávaciu jednotku (8a), vyberateľnú súčiastku (8e), zásuvku (4) a zaparovaciu jednotku (5a).



- ✓ **Nasledujúce súčiastky môžete umývať v umývačke na riad:** odkvapkávaciu jednotku na zvyškovú vodu (8c), zásobník na kávovú usadeninu (8b), odkvapavacia mriežka (8d), veko pre zachovanie arómy (2) a dávkovaciu lyžičku (18).

- Utrite vnútorný priestor spotrebiča (držačky nádob a zásobník).

**Upozornenie:** Odkvapkávacia jednotka (8c) a nádoba na kávovú usadeninu (8b) by sa mali denne vyprázdňovať a vyčistiť, čím sa zabráni tvorbe plesne.

**Poznámka:** Ak je spotrebič pri zapnutí tlačidlom **O/I** (9) vychladnutý, alebo ak sa vypne automaticky po výdaji nápoja, spotrebič sa automaticky i vypláchne. Inými slovami - systém vo vnútri spotrebiča sa čistí automaticky.

**Upozornenie:** Ak sa spotrebič dlhší čas nepoužíval (napr. dovolenka), pred ďalším použitím celý spotrebič vrátane mliečného systému a zaparovacej jednotky riadne očistite.

### Čistenie mliečného systému

Ak ste mliečny systém nevyčistili po výdaji mlieka, po určitom čase sa na displeji zobrazí správa **VYPLÁCHNITE MLIČNÝ SYSTÉM!** Mliečny systém čistite ihneď po použití!

Automatické vyčistenie mliečného systému:

1. Nastavte otočným gombíkom  $\frac{1}{2}$  (14).
2. Pod penič mlieka (6) umiestnite nejakú nádobu.
3. Stlačte tlačidlo **Štart** (10).
4. Penič mlieka (6) vytiahnite a otvorte. Spotrebič teraz automaticky naplní nádobu vodou. Proces vyplachovania bude automaticky ukončený po 1 minúte.
5. Penič mlieka zatvoríte vtlačením dovnútra (6).
6. Nechajte penič mlieka (6) vychladnúť.
7. Vyprázdňte nádobu a utrite vonkajšie časti peniča mlieka (6) dosucha.

Okrem tejto údržby mliečny systém navyše pravidelne čistite (ručne alebo v umývačke riadu).

Demontáž mliečného systému pre jeho údržbu:

1. Vybratie: uchopte kovovú objímku, vytiahnite ju smerom dole a vyberte.



2. Otočte parnú dýzu (6d) proti smeru hodinových ručičiek a vyberte ju.

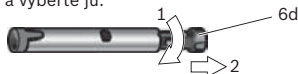

3. Vyberte hadicu na mlieko (6c).



4. Očistite jednotlivé časti prostriedkom na umývanie riadu a mäkkou kefkou. Ak je to potrebné, namočte ich do teplej vody s trochou prostriedku na umývanie riadu. Riadne očistite výpusť vzduchu (6e).

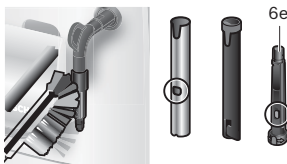

5. Všetky časti opláchnite čistou vodou a osušte.
6. Nasadte do kovovej objímky späť parnú dýzu (6d) a hadicu na mlieko (6c).



7. Otočte parnú dýzu v smere hodinových ručičiek, pokiaľ nebudú všetky značky v jednej rovine.



8. Pripojte penič mlieka k uzáveru zaparovacej jednotky. Skontrolujte, či je červená značka na uzávere zakrytá.



#### ⚠ Nebezpečenstvo oparenia!

Spotrebič používajte len vtedy, keď je penič mlieka (6) úplne namontovaný.

#### Čistenie zaparovacej jednotky

Zaparovaciu jednotku pravidelne čistite. Pre automatické predumytie zaparovacej jednotky:

1. Nastavte otočným gombíkom  (14).
2. Umiestnite pod výpusť (7) prázdnu nádobu.
3. Stlačte tlačidlo **Štart** (10).

Spotrebič sa vypláčne.

Dodatočne k automatickému čistiacemu programu by sa mala zaparovacia jednotka (5a) vyberať pravidelne na čistenie (pozri **obrázok E** v úvode návodu na obsluhu).

1. Vypnite spotrebič pomocou tlačidla VYP **O/I** (9). Nesvietia žiadne tlačidlá.
2. Otvorte dverka (5b) zaparovacej jednotky.
3. Červený uzáver (5d) na zaparovacej jednotke posuňte úplne doľava.
4. Stlačte červené tlačidlo (5c) a zaparovaciu jednotku opatrne vytiahnite za priehľbeň pre rukoväť.

5. Zaparovaciu jednotku (5a) riadne opláchnite pod tečúcou vodou.



6. Sitko zaparovacej jednotky držte pod tečúcou vodou.

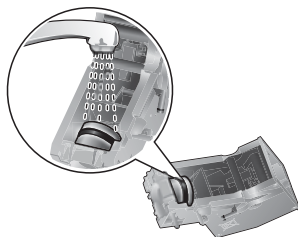

**Upozornenie:** Zaparovaciu jednotku čistite bez použitia umývacích prostriedkov a neumývajte ju v umývačke na riad.

7. Otrite vnútorný priestor spotrebiča mäkkou, vlhkou handričkou a odstráňte zvyšné nánosy kávy.
8. Zaparovaciu jednotku (5a) a vnútorný priestor spotrebiča nechajte vyschnúť.
9. Zaparovaciu jednotku (5a) nasadíte až na doraz.
10. Červený uzáver (5d) posuňte doprava a zatvorte dverka (5b).

## Tipy na úsporu energie

- Tento plne automatický kávovar sa po 1 hodine automaticky vypne (nastavenie od výrobcu). Prednastavený čas jednej hodiny však možno skrátiť (pozri „Nastavenie "VYPNUTIE SPOTREBIČA na strane 7).
- Ak kávovar momentálne nepoužívate, vypnite ho. Učiníte tak stlačením tlačidla  **VYP/i** (12). Spotrebič sa prepláchne a vypne.
- Proces výdaja kávy alebo mliečnej peny pokiaľ možno neprerušujte. Ak budete proces výdaja kávy alebo mliečnej peny skracovať, bude to mať za následok vyššiu spotrebu energie a viac vody v odkvapkávacej nádobke.
- Spotrebič pravidelne odvápnujte, zabránite tak tvorbe nánosu vodného kameňa. Vodný kameň spôsobuje vyššiu spotrebu energie.

## Servisné programy

V závislosti od použitia sa budú na displeji v určitých intervaloch zobrazovať nasledujúce hlásenia:  
**ODVÁPNIITE SPOTREBIČ!**  
 alebo  
**VYČISTITE SPOTREBIČ!**  
 alebo  
**SPUSTITE CALC'N'CLEAN**  
 Spotrebič by ste mali ihneď vyčistiť či odvápnit' použitím príslušného programu. Ďalej máte možnosť spustiť oba procesy naraz pomocou funkcie Calc'n'Clean (pozri kapitolu „Calc'n'Clean" na strane 15). Ak servisný program neprebehne podľa inštrukcií, môže dôjsť k poškodeniu spotrebiča.

### Výstraha

Pri každom spustení servisného programu postupujte podľa pokynov ohľadne odvápnenia a používaných čistiacich prostriedkov. Venujte pozornosť bezpečnostným pokynom na obaloch čistiacich prostriedkov. Servisný program nikdy neprerušujte! Tekutiny používané v servisných programoch nekonzumujte! Nikdy nepoužívajte výrobky obsahujúce ocot alebo kyselinu citrónovú! Odvápnovacie tablety ani iné odvápnovacie prostriedky nikdy nekladajte do zásobníka na mletú kávu ani zásobníka na čistiace tablety (4)!

**V špecializovaných predajniach alebo v našom zákaznickom servise môžete zakúpiť špeciálne vyvinuté odvápnovacie a čistiace tablety.**

Obj. číslo	Predajne	Zákaznícky servis
Čistiace tablety	TCZ8001	00311808
Odvápnovacie tablety	TCZ8002	00576694
Izolovaná nádoba na mlieko	TCZ8009N	00576165

## Odvápnenie

Čas odvápnienia: približne 25 minút

**Upozornenie:** Pokiaľ je v nádržke na vodu filter (16), je potrebné ho pred spustením odvápnovacieho programu vybrať.

Ak sa na displeji zobrazí hlásenie

ODVÁPNITE SPOTREBIČ!,

na 3 sekundy stlačte tlačidlo  **VYP/i** (12) a potom stlačte tlačidlo **Štart** (10). Spustí sa program odvápnienia.

Ak chcete spotrebič odvápnit' ešte skôr, než sa objaví hlásenie, stlačte tlačidlo  **VYP/i** (12) a držte ho aspoň 3 sekundy.

Potom krátko dvakrát stlačte tlačidlo  **VYP/i** (12). Otáčajte horným otočným gombíkom (14), kým sa na displeji nezobrazí SPUSTIŤ ODVÁPNENIE.

Spustenie odvápnovacieho programu: stlačte tlačidlo **Štart** (10).

Pokyny na displeji Vám budú ukazovať priebeh programu a ďalšie pokyny.

VYPRÁZDNITE ODKVAPKÁVACIU MISKU  
VLOŽTE ODKVAPKÁVACIU MISKU

Odstranite odkvapkávaciú misku (8) a vložte späť.

**Poznámka:** Ak je aktivovaný filter na vodu, displej Vás upozorní, že je potrebné filter vybrať, potom znovu stlačte tlačidlo **Štart** (10). Ak ste tak už neučinili, vyberte teraz filter.

Stlačte tlačidlo **Štart** (10).  
DOPLŇTE ODVÁPNOVACÍ  
PROSTRIEDOK

STLAČTE TLAČIDLO ŠTART

- Nalejte do prázdnej nádržky na vodu (16) vlažnú vodu až po rysku **0,5 l** a rozpustite v nádržke 2 odvápnovacie tablety značky Bosch.

- Stlačte tlačidlo **Štart** (10).

PREBIEHA ODVÁPNENIE

Odvápnovací program pobeží asi 10 minút.

UMIESTNITE NÁDOBU  
VYBERTE PENIČ Mlieka

- Umiestnite pod výpusť nádoby s kapacitou najmenej 0,5 litra.
- Penič mlieka (6) vytiahnite a otvorte.

PREBIEHA ODVÁPNENIE

Odvápnovací program pobeží asi 12 minút.

VYČISTITE/NAPLNĚTE NÁDRŽKU  
NA VODU

STLAČTE TLAČIDLO ŠTART

- Nádržku na vodu (16) vypláchnite a naplňte čerstvou vodou až po rysku „max“.

- Stlačte tlačidlo **Štart** (10).

PREBIEHA ODVÁPNENIE

Odvápnovací program pobeží asi 30 sekúnd a prepláchne spotrebič.

VLOŽTE PENIČ Mlieka

- Penič mlieka zatvoríte vtlačením dovnútra (6).

PREBIEHA ODVÁPNENIE

Odvápnovací program teraz pobeží asi 1 minútu.

VYPRÁZDNITE ODKVAPKÁVACIU MISKU  
VLOŽTE ODKVAPKÁVACIU MISKU

- Vyprázdňte odkvapkávaciú misku (8) a vložte späť. Ak používate filter na vodu, vložte ho späť. Odvápnovací proces je dokončený a spotrebič je pripravený na ďalšie použitie.

**Upozornenie:** Spotrebič ihneď utrite mäkkou, vlhkou utierkou, aby ste odstránili zvyšky odvápnovacieho prostriedku. Tieto zvyšky by mohli zapríčiniť tvorbu korózie. Nové špongie na riad môžu obsahovať soľ. Soľ môže spôsobiť tvorbu hrdze na antikorovom povrchu preto sa musí pred použitím riadne utrieť.

## Čistenie

Čas odvápnenia: približne 10 minút.

**Upozornenie:** Pred spustením servisného programu očistite zaparovaciu jednotku, pozri kapitolu „Čistenie zaparovacej jednotky”. Ak sa na displeji zobrazí hlásenie **VYČISTITE SPOTREBIČ!**, na 3 sekundy

stlačte tlačidlo **VYP/i** (12) a potom stlačte tlačidlo Start (10). Spustí sa čistiaci program. Ak chcete spotrebič vyčistiť ešte skôr, než sa objaví hlásenie,

stlačte tlačidlo **VYP/i** (12) a držte ho stlačené aspoň 3 sekundy. Potom krátko dvakrát stlačte tlačidlo **VYP/i** (12). Otáčajte horným otočným gombíkom (14), kým sa na displeji nezobrazí Spustiť čistenie. Spustenie čistiaceho programu: stlačte tlačidlo Start (10). Údaje na displeji Vám budú ukazovať priebeh programu a ďalšie pokyny.

VYPRÁZDNITE ODKVAPKÁVACIU MISKU VLOŽTE ODKVAPKÁVACIU MISKU

- Vyprázdňte odkvapkávaciu misku (8) a vložte späť.

PREBIEHA ČISTENIE

Spotrebič sa dvakrát vypláchne.

OTVORTE ZÁSObNÍK

- Otvorte zásobník (4).

DOPLŇTE ČISTIACI PROSTRIEDOK

- Vložte do zásobníka (4) čistiacu tabletu značky Bosch a zásobník zatvorte.

PREBIEHA ČISTENIE

Čistiaci program teraz pobeží asi 8 minút.

VYPRÁZDNITE ODKVAPKÁVACIU MISKU VLOŽTE ODKVAPKÁVACIU MISKU

- Vyprázdňte odkvapkávaciu misku (8) a vložte späť. Čistiaci proces je dokončený a spotrebič je pripravený na ďalšie použitie.

## Calc'n'Clean

Trvanie programu: približne 35 minút. Funkcia Calc'n'Clean je kombináciou odvápnovacieho programu a čistiaceho programu. Ak sa schyluje k nutnosti spustenia oboch programov, kávovar Vám tento program automaticky ponúkne.

**Upozornenie:** Ak je v nádržke na vodu filter (16), je potrebné ho pred spustením tohto servisného programu vybrať. Pred spustením servisného programu očistite zaparovaciu jednotku, pozri „Čistenie zaparovacej jednotky”.

Pokiaľ sa na displeji zobrazí hlásenie **SPUSTITE CALC'N'CLEAN!**, na 3 sekundy

stlačte tlačidlo **VYP/i** (12) a potom stlačte tlačidlo Start (10). Spustí sa servisný program. Ak chcete spotrebič vyčistiť pomocou funkcie Calc'n'Clean ešte skôr, než sa objaví hlásenie, stlačte

tlačidlo **VYP/i** (12) a držte ho aspoň 3 sekundy. Potom dvakrát krátko stlačte

tlačidlo **VYP/i** (12). Otáčajte horným otočným gombíkom (14), kým sa na displeji nezobrazí **SPUSTITE CALC'N'CLEAN**. Spustenie funkcie Calc'n'Clean: stlačte tlačidlo Start (10). Údaje na displeji Vám budú ukazovať priebeh programu a ďalšie pokyny.

VYPRÁZDNITE ODKVAPKÁVACIU MISKU VLOŽTE ODKVAPKÁVACIU MISKU

- Vyprázdňte odkvapkávaciu misku (8) a vložte späť.

PREBIEHA CALC'N'CLEAN

Spotrebič sa dvakrát vypláchne.

OTVORTE ZÁSObNÍK

- Otvorte zásobník (4).

DOPLŇTE ČISTIACI PROSTRIEDOK

- Vložte do zásobníka (4) čistiacu tabletu značky Bosch a zásobník zatvorte.

**Poznámka:** Ak je aktivovaný filter na vodu, displej Vás upozorní, že je potrebné filter vybrať, potom znovu stlačte tlačidlo **Štart** (10). Pokiaľ ste tak už neučinili, vyberte teraz filter. Stlačte tlačidlo **Štart** (10).

DOPLŇTE ODVÁPŇOVACÍ  
PROSTRIEDOK  
STLAČTE TLAČIDLO ŠTART

- Nalejte do prázdnej nádržky na vodu (16) vlažnú vodu až po rysku 0,5 l a rozpustite v nádržke 2 odvápnovacie tablety značky Bosch.
- Stlačte tlačidlo **Štart** (10).

PREBIEHA CALC 'N' CLEAN  
Odvápňovací program - pobeží asi 10 minút.

UMIESTNITE NÁDOBU  
VYMEŇTE PENIČ Mlieka

- Umiestnite pod výpusť nádobu s kapacitou najmenej 1 liter.
- Penič mlieka (6) vytiahnite a otvorte.

PREBIEHA CALC 'N' CLEAN  
Odvápňovací program pobeží asi 12 minút.

VYČISTITE/NAPLŇTE NÁDRŽKU  
NA VODU  
STLAČTE TLAČIDLO ŠTART

- Nádržku na vodu (16) vypláchnite a naplňte čerstvou vodou až po rysku „max“.
- Stlačte tlačidlo **Štart** (10).

PREBIEHA CALC 'N' CLEAN  
Odvápňovací program pobeží asi 30 sekúnd a prepláchnie spotrebič.

VLOŽTE PENIČ Mlieka  
• Penič mlieka zatvoríte vtlačeníím dovnútra (6).

PREBIEHA CALC 'N' CLEAN  
Čistiaci program teraz pobeží asi 8 minút.

VYPRÁZDNITE ODKVAPKÁVACIU  
MISKU VLOŽTE  
ODKVAPKÁVACIU MISKU

- Vyprázdňte odkvapkávaciu misku (8) a vložte späť. Ak používate filter na vodu, vložte ho späť. Čistiaci proces je dokončený a spotrebič je pripravený na ďalšie použitie.

**Upozornenie:** Spotrebič ihneď utrite mäkkou, vlhkou utierkou, aby ste odstránili zvyšky odvápnovacieho prostriedku. Tieto zvyšky by mohli zapríčiniť tvorbu korózie. Nové špongie na riad môžu obsahovať soľ. Soľ môže spôsobiť tvorbu hrdze na antikorovom povrchu a je potrebné ju pred použitím riadne utrieť.

## Ochrana pred námrazou

**⚠ Aby počas prepravy a uskladnenia nedošlo k poškodeniu spotrebiča z dôvodu nízkych teplôt, spotrebič musí byť najprv celkom vyprázdnený.**

**Upozornenie:** Spotrebič musí byť pripravený na použitie a nádržka na vodu (16) naplnená.

1. Umiestnite pod výpusť veľkú nádobu.
2. Stlačte tlačidlo  (11).

Tlačidlo  (11) začne blikať a spotrebič sa bude približne 20 sekúnd zahrievať. Na displeji sa zobrazí *Vyberte penič mlieka*.

3. Otvorte penič mlieka (6) tak, že ho vysuniete a asi 15 sekúnd budete uvoľňovať paru.
4. Vypnite spotrebič vypínačom Zap/Vyp **O/I** (9).
5. Vyprázdňte nádržku na vodu (16) a odkvapkávaciu misku (8).

## Príslušenstvo

Nasledujúce príslušenstvo si môžete zakúpiť v špecializovaných predajniach alebo prostredníctvom nášho zákaznického servisu.

Obj. číslo	Predajne	Zákaznícky servis
Čistiace tablety	TCZ8001	00311808
Odvápňovacie tablety	TCZ8002	00576694
Izolovaná nádoba na mlieko	TCZ8009N	00576165

## Pri likvidácii

Obalové materiály likvidujte ekologickým spôsobom. Tento spotrebič je označený v súlade s európskou smernicou 2012/19/EG, ktorá sa týka elektrických a elektronických spotrebičov (waste electrical and electronic equipment - WEEE). Táto smernica uvádza rámec pre spätný odber a recykláciu v celej EÚ.

O aktuálnych spôsoboch likvidácie sa informujte u Vášho odborného predajcu.

## Záruka

Na tento spotrebič sa vzťahujú záručné podmienky stanovené zastúpením v danom štáte. Podrobnosti o týchto podmienkach môžete získať u predajcu, u ktorého ste spotrebič zakúpili. Pre reklamácie v záručnej lehote je nutné predložiť doklad o kúpe.

Práva na zmeny vyhradené.



## Čo robiť v prípade poruchy?

Problém	Príčina	Riešenie
Na displeji sa zobrazuje Doplňte kávové zrná!, hoci zásobník na kávové zrná (1) je plný, alebo mlynček kávové zrná nemelie.	Kávové zrná nepadajú do mlynčeka (príliš mastné zrná).	Poklepte jemne na zásobník na kávové zrná (1), prípadne zmeňte typ kávových zrn. Až bude zásobník na kávové zrná (1) prázdny, utrite ho suchou handričkou.
Spotrebič nevypúšťa horúcu vodu.	Penič mlieka (6) je znečistený.	Očistite penič mlieka (6), pozri kapitolu „Každodenná starostlivosť a čistenie“.
Príliš málo/žiadna mliečna pena.	Penič mlieka (6) je znečistený.	Očistite penič mlieka (6), pozri kapitolu „Každodenná starostlivosť a čistenie“.
	V spotrebiči je nános vodného kameňa.	Spotrebič odvápnite.
	Mlieko je nevhodné na penenie.	Použite nízkotučné mlieko (1,5 % tuku).
Káva vyteká len po kvapkách alebo výdaj úplne prestane.	Penič mlieka (6) nie je správne namontovaný.	Navlhčite časti peniča mlieka a pevne ich zložte dohromady.
	Káva je namletá príliš jemne. Predmletá káva je príliš jemná.	Nastavte na hrubší stupeň mletia. Použite hrubšie predmletú kávu.
Káva nemá žiadnu krémovú penu.	V spotrebiči je nános vodného kameňa.	Odvápnite spotrebič.
	Nevhodný druh kávy.	Použite druh kávových zrn s vyšším pomerom kávy Robusta.
	Kávové zrná nie sú čerstvé.	Použite čerstvé kávové zrná.
	Nie je zvolený správny druh mletia pre tieto kávové zrná.	Nastavte úroveň mletia na jemnú.

**Ak sa vám nedarí problém vyriešiť, volajte zákaznícky servis.  
Telefónne číslo nájdete na konci tohto návodu.**

Problém	Príčina	Riešenie
Káva je príliš „kyslá“.	Mletie je nastavené ako príliš hrubé alebo sú kávové zrná príliš nahrubo predmleté.	Nastavte stupeň mletia na jemnejšie alebo použite jemnejšie predmleté kávové zrná.
	Nevhodný druh kávy.	Použite tmavšie pražené kávové zrná.
Káva je príliš horká „horká“.	Mletie je nastavené ako príliš jemné alebo sú kávové zrná príliš najemno predmleté.	Nastavte stupeň mletia na hrubšie alebo použite hrubšie predmletú kávu.
	Nevhodný druh kávy.	Zmeňte druh kávových zrn.
Na displeji sa zobrazuje Porucha. Zavolajte servis.	Spotrebič má poruchu.	Prosím, volajte servis.
Filter na vodu nezostáva v správnej pozícii v nádržke na vodu (16).	Filter na vodu nie je správne namontovaný.	Pritlačte filter na vodu pevne a priamo na nádržku na vodu.
Kávová usadenina nedrží pohromade a je príliš vlhká.	Mletie je nastavené ako príliš jemné alebo príliš hrubé, alebo nie je použité dostatočné množstvo mletej kávy.	Nastavte stupeň mletia na hrubšie alebo jemnejšie, prípadne použite 2 zarovnané dávkovacie lyžičky mletej kávy.
Na displeji sa zobrazuje Vyčistite zaparovací jednotku	Zaparovacia jednotka (5) je znečistená.	Vyčistite zaparovaciu jednotku (5).
	V zaparovacej jednotke (5) je príliš veľa predmletej kávy.	Vyčistite zaparovaciu jednotku (5) (nasypte do nej najviac 2 zarovnané dávkovacie lyžičky mletej kávy).
	Mechanika zaparovacej jednotky nefunguje hladko.	Vyberte a vyčistite zaparovaciu jednotku, pozri „Každodenná starostlivosť a čistenie“.
Znížila sa kvalita kávy alebo peny.	V spotrebiči je nános vodného kameňa.	Odvápnite spotrebič pomocou dvoch odvápnovacích tabliet, ako je popísané v návode.
Na vnútorné dno prístroja pri vyberaní odkvapkávacieho plechu (8) nakvapkala voda.	Odkvapkávací plech (8) bol vybratý predčasne.	Po vydaní posledného nápoja počkajte niekoľko sekúnd, než vysuniete odkvapkávací plech (8).

**Ak sa vám nedarí problém vyriešiť, volajte zákaznícky servis.  
Telefónne číslo nájdete na konci tohto návodu.**

Problém	Príčina	Riešenie
Na displeji sa zobrazuje Vložte zaparovaciu jednotku.	Zaparovacia jednotka (5) chýba alebo nie je rozpoznaná.	Vypnite spotrebič, pričom ponechajte zaparovaciu jednotku (5) na mieste a vyčkajte tri sekundy, vzápätí znovu spotrebič zapnite.
Nastavte na jednotke pôvodné hodnoty („Reset“).	Niektoré nastavenia ste zmenili a chcete ich zrušiť.	Vypnite jednotku pomocou tlačidla <b>VYP O/I</b> (9). Stlačte a držte tlačidlo <b>VYP/I</b> (12) a tlačidlo  a zapnite spotrebič pomocou tlačidla <b>VYP O/I</b> (9). Potvrďte voľbu stlačením tlačidla Štart (10). Teraz je aktivované nastavenie od výrobcu.

**Ak sa vám nedarí problém vyriešiť, volajte zákaznícky servis. Telefónne číslo nájdete na konci tohto návodu.**

## Technické údaje

Sieťové pripojenie (napätie/frekvencia)	220-240 V / 50-60 Hz
Príkion ohrievača	1600 W
Maximálny tlak statického čerpadla	15 barov
Maximálna kapacita nádržky na vodu (bez filtra)	1.7 litra
Maximálna kapacita zásobníka na kávové zrná	300 gramov
Dĺžka sieťového kábla	100 cm
Rozmery (V x Š x H)	385 x 280 x 479 mm
Váha, prázdny spotrebič	9.3 kg
Druh mlynčeka	Keramika

**BOSCH**

Stvorené pre život

# Záručný list

firmy **BSH** domáci spotrebiče s.r.o.**2 roky**záruka od výrobcu  
na všetky spotrebičeDovozca: **BSH domáci spotrebiče s.r.o.**

Radlická 350

158 00 Praha 5

Výrobok:	Produktové číslo: E-Nr.
	Poradové číslo: FD
Dátum predaja, pečiatka, podpis	Dátum montáže, pečiatka, podpis

Predajca je povinný úplne a čitateľne vyplniť všetky požadované údaje v záručnom liste v deň predaja spotrebiča. Neoddeliteľnou súčasťou tohto záručného listu je daňový doklad o predaji výrobku.

Záručný list je dokladom práv spotrebiteľa v zmysle Občianskeho zákonníka. Je súčasťou výrobku s výrobným číslom uvedeným na prednej strane tohto záručného listu, zvlášť v prípadoch dlhších než zákonom daná záručná lehota je záručný list jedným z dokázateľných prostriedkov práv užívateľa. Je v záujme spotrebiteľa, aby si skontroloval správnosť a úplnosť všetkých uvedených údajov, ako i to, či dostal od predajcu záručný list so správnym označením pre uvedený druh výrobku.

Odporúča sa, aby výrobky montoval a uviedol do prevádzky autorizovaný servis, ktorý poskytuje záruku odbornej montáže, predvedenie a preskúšanie výrobku.

Montáž a inštalácia spotrebiča musí byť vykonaná v súlade s vyhláškou ÚBP SR č. 718/2002 Z. z. súvisiacich predpisov a noriem v platnom znení.

Pred montážou výrobku je nutné, aby boli splnené všetky podmienky pre pripojenie na inžinierske siete podľa platných noriem a podľa návodu na použitie.

**Zápisy o uskutočnených opravách:**

Dátum objed. opravy	Dátum dokončenia	Číslo oprav. listu	Stručný opis poruchy

## Upozornenie pre predajcov

Predajca je povinný dať zákazníkovi platný doklad o predaji, kde bude uvedený dátum predaja a označenie spotrebiča, a súčasťou dokladu o kúpe tovaru je správne a úplne vyplnený záručný list v deň predaja výrobku. V prípade predpredajnej reklamácie je potrebné predložiť riadne vyplnený reklamačný protokol.

### Záručné podmienky

- na výrobok sa poskytuje záručná lehota **24 mesiacov** odo dňa zakúpenia výrobku kupujúcim
- spotrebiteľ je oprávnený chybu vytknúť do šiestich mesiacov od jej zistenia, najneskôr však do uplynutia záručnej lehoty
- pri reklamácií je podmienkou predložiť platný daňový doklad o kúpe výrobku (napr. pokladničný blok, faktúru a pod.)
- ak je výrobok používaný na iný než výrobcom stanovený účel alebo je výrobok používaný v rámci predmetu obchodnej činnosti, poskytuje sa záručná lehota 6 mesiacov odo dňa zakúpenia, keďže spotrebiče sú určené výhradne na použitie v domácnosti
- za chybu výrobku sa nepovažuje jeho nadmerné opotrebovanie a z toho vyplývajúce absencie niektorých pôvodných vlastností, ktoré boli spôsobené napr. zanedbaním bežnej údržby, čistenia, nadmerným používaním výrobku
- záručná lehota neplatí počas obdobia, keď kupujúci nemôže užívať tovar pre jeho chyby, za ktoré zodpovedá predávajúci
- ak nebude zistená žiadna porucha, na ktorú sa vzťahuje bezplatná záručná oprava, alebo bude zistená porucha nezavinená výrobcom, hradí náklady spojené s vyslaním servisného technika osoba, ktorá uplatnila nárok na túto opravu
- záručné opravy vykonávajú autorizované servisné strediská podľa zoznamu uvedeného v tomto záručnom liste

### Právo na bezplatnú opravu výrobku na náklady BSH domáci spotrebiče s.r.o., organizačná zložka Bratislava, zaniká, ak:

- je nečitateľný výrobný štítok alebo na výrobku chýba,
- údaje na doklade o predaji sa líšia od údajov uvedených na výrobnom štítku spotrebiča,
- výrobok bol namontovaný v rozpore s návodom na montáž, prípadne nebol dodržaný súlad s platnými STN alebo s návodom na obsluhu,
- výrobok bol neodborne namontovaný alebo nebol uvedený do prevádzky organizáciou oprávnenou v zmysle vyhlášky ÚBP SR č. 718/2002 Z. z., platí pre plynové spotrebiče a spotrebiče s elektrickým napájaním 400 V, ako i pre spotrebiče dodávané bez elektrického kábla, prípadne bez elektrickej koncovky,
- bola vykonaná konštrukčná zmena alebo zásah do výrobku neoprávnenou osobou,
- porucha na výrobku vznikla použitím neoriginálnych náhradných dielov alebo príslušenstva,
- ide o poškodenie: mechanické, nadmernou záťažou, v dôsledku vodného kameňa, neodborného zapojenia, živelnou pohromou, vonkajšími vplyvmi a pod.

### Vyhlásenie o hygienickej neškodnosti výrobku

**Všetky výrobky** distribuované spoločnosťou BSH domáci spotrebiče s.r.o., organizačná zložka Bratislava, prichádzajúce do styku s potravinami **spĺňajú požiadavky** o hygienickej neškodnosti podľa **európskej normy EC 1935/2004**. Toto vyhlásenie sa vzťahuje na všetky výrobky prichádzajúce do styku s potravinami uvedené v aktuálnom cenníku BSH domáci spotrebiče s.r.o., organizačná zložka Bratislava.

Symbol uvedený na výrobku alebo jeho obale upozorňuje na to, že výrobok po skončení jeho životnosti nepatrí k bežnému domácejmu odpadu, ale ho treba odovzdať do špeciálnej zberne odpadu na recyklovanie elektrických alebo elektronických spotrebičov. Vašou podporou správnej likvidácie pomáhate opäť získať cenné suroviny a chrániť tak životné prostredie. Ďalšie informácie o recyklovaní tohto výrobku získate na miestnom úrade, v zberni odpadu alebo v združení Envidom, ktoré zabezpečuje zber, prepravu, spracovanie, recykláciu a ekologické zneškodňovanie elektroodpadu v zmysle zákona.



## **Uistenie dovozcu o vydaní vyhlásenia o zhode**

Vážený zákazník,

Podľa zákona č. 264/1999 Z. z. Vás uistujeme, že na všetky výrobky distribuované spoločnosťou BSH domáci spotrebiče s. r. o. našim obchodným partnerom, bolo vydané prehlásenie o zhode v zmysle zákona č. 264/1999 Z. z. a príslušných nariadení vlády. Toto uistenie dovozcu o vydaní prehlásenia o zhode sa vzťahuje na všetky výrobky vrátane plynových spotrebičov, ktoré sú obsiahnuté v aktuálnom cenníku firmy BSH domáci spotrebiče s. r. o.

## **Kontakt na servis domácich spotrebičov BOSCH**

### **Dodávateľ:**

BSH domácí spotřebiče s.r.o. – organizačná zložka Bratislava

BSH domácí spotřebiče s.r.o.  
Radlická 350  
158 00 Praha 5

### **Prijem opráv:**

Tel.: +421 244 450 808  
Email: [opravy@bshg.com](mailto:opravy@bshg.com)

### **Objednávky príslušenstva a náhradných dielov:**

Tel.: +421 244 452 041  
Email: [dily@bshg.com](mailto:dily@bshg.com)

### **Zákaznícke poradenstvo:**

Tel.: +421 244 452 041  
Email: [bosch.spotrebice@bshg.com](mailto:bosch.spotrebice@bshg.com)

Aktuálne informácie o servise nájdete na internetových stránkach [www.bosch-home.com/sk](http://www.bosch-home.com/sk).

Tu máte možnosť si dojednať opravu pomocou online formulára.

