

gorenje

DE

CS

SK

HU

Návod k použití

Myčka

GI643D90X

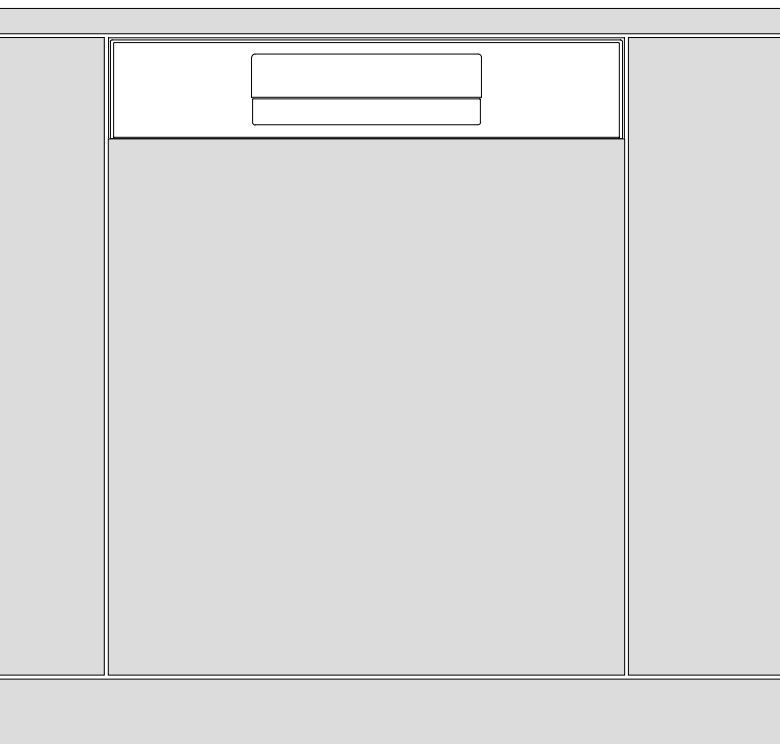

Obsah

| | |
|--|-----------|
| Vaše myčka | 4 |
| Bezpečnostní pokyny | 5 |
| Instalace | 6 |
| Funkce na ochranu proti přetečení | 6 |
| Skladování v zimě / přeprava | 6 |
| Obalový materiál | 6 |
| Likvidace | 6 |
| Před prvním mytím | 7 |
| Tvrdost vody | 7 |
| Základní nastavení | 8 |
| Doplnění oplachovacího prostředku | 8 |
| Doplňte sůl | 8 |
| Ekologičtější mytí | 9 |
| Úspora energie a vody | 9 |
| Naplnění myčky na nádobí | 10 |
| Choulostivé nádobí | 10 |
| Naplnění má vliv na výsledek | 10 |
| Koše myčky na nádobí | 10 |
| Horní zásobník na příbory | 10 |
| Horní koš | 11 |
| Dolní koš | 12 |
| Používání myčky | 13 |
| Přidání mycího prostředku | 13 |
| Zapnutí/vypnutí | 14 |
| Dětská pojistka | 14 |
| Výběr programu | 14 |
| Výběr možnosti | 15 |
| Spuštění/pozastavení/ukončení | 15 |
| Pokud chcete přidat další nádobí | 16 |
| Výpadek napájení | 16 |
| Kontrola počtu mytí | 16 |
| Po dokončení programu | 16 |
| Nejlepší výsledky sušení | 16 |
| Vyprazdňování myčky | 16 |
| Přehled programů | 17 |
| Nastavení | 18 |
| Údržba a čištění | 20 |
| Doplnění oplachovacího prostředku | 20 |
| Doplňte sůl | 20 |
| Vyčistit filtr | 21 |
| Čištění ostříkovacích ramen | 21 |
| Vyčistěte vnější stranu myčky | 22 |
| CLn - Spuštění Samočištění programu | 22 |
| Odstranění ucpání | 23 |

| | |
|--|-----------|
| Řešení problémů | 24 |
| Montáž | 28 |
| Bezpečnostní pokyny | 28 |
| Umístění | 28 |
| Připojení odtoku | 29 |
| Připojení k přívodu vody | 29 |
| Elektrické zapojení | 30 |
| Servis | 31 |
| Technické údaje a označení energetickými štítky | 32 |
| Technické údaje | 32 |
| Informace pro spotřebitele..... | 32 |
| Informace pro zkušební laboratoř | 32 |



Vaše myčka

Instalaci myčky najdete v kapitole *Instalace*. Stiskněte .

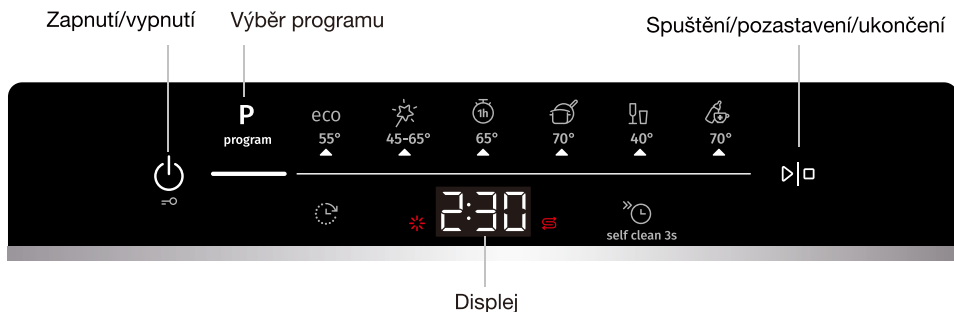

Při prvním zapnutí myčky hlavně vyberte správný program, který zajistí, že nádobí bude kvalitně umyté. Viz kapitola *Před prvním mytím*.



Programy

- eco Eco 55°
-  Auto 45-65°
-  1h 65°
-  Intenzivní 70°
-  Sklo 40°
-  Hygiena 70°

Volby



-  Odložený start
-  Rychlé mytí

Speciální programy

self clean 3s Samočištění

Informace na displeji

Viz oddíl *Údržba a čištění*.

-  Doplnění oplachovacího prostředku
-  Doplněte sůl

CLn Spuštění Samočištění programu

UPOZORNĚNÍ!

Ovládací panel reaguje pouze, pokud jsou dvířka zavřena.

Bezpečnostní pokyny

- Přečtěte si návod k použití a uložte ho na bezpečném místě!
- Počet běžných jídelních sad: 16
- Nikdy myčku na nádobí nepoužívejte k jiným účelům, než je určeno v tomto návodu k použití.
- Nezatěžujte dvířka ani koše myčky ničím jiným, než nádobím.
- Nikdy nenechávejte dvířka myčky otevřená, protože by o ně někdo mohl zakopnout. Zatlačte koše dovnitř, abyste zabránili riziku převrácení myčky.
- Používejte pouze mycí prostředky pro myčky na nádobí!
- Toto zařízení mohou používat děti od 8 let a osoby se sníženými fyzickými, smyslovými nebo mentálními schopnostmi, pokud jsou pod dohledem a byly poučeny o bezpečném používání tohoto zařízení a jsou si vědomy hrožících nebezpečí. Zajistěte, aby si děti se zařízením nehrály. Děti nesmějí provádět čištění a údržbu bez dozoru.
- Toto zařízení není určeno k používání osobami (včetně dětí) se sníženými fyzickými, smyslovými nebo mentálními schopnostmi, ani osobami, které nemají odpovídající zkušenosti a znalosti, pokud nejsou pod dohledem osob zodpovědných za jejich bezpečnost, nebo pokud je tyto osoby nepoučily o používání spotřebiče. Děti musejí být pod dohledem, aby si se spotřebičem nehrály.
- Poškozený napájecí kabel smí vyměnit pouze servisní středisko výrobce nebo osoba podobně odborně kvalifikovaná.
- Myčku používejte pouze v domácím prostředí k mytí nádobí používaného v domácnosti. Jiné použití je zakázáno.
- Nikdy do myčky nevkládejte nádobí se zbytky rozpouštědla, hrozí nebezpečí výbuchu. V myčce se nesmí mýt ani nádobí obsahující popel, vosk nebo maziva.
- Děti musí být pod dohledem. Nedovolte dětem, aby si s myčkou hrály nebo ji používaly. Zvláště pozorní buďte, když jsou otevřená dvířka. Uvnitř může zůstat mycí prostředek! Po přidání mycího prostředku myčku vždy okamžitě spusťte.

VAROVÁNÍ!

Nože a ostatní ostré náčiní musí být uloženo v koši na příbory ostrým směrem dolů, nebo vodorovně v ostatních koších.

VAROVÁNÍ!

Děti musí být pod dohledem - mycí prostředek je žíravina!

Instalace

Viz oddíl *Montáž*.

Funkce na ochranu proti přetečení

Ochrana proti přetečení začne odčerpávat stroj a vypne přívod vody, pokud hladina vody v myčce překročí běžnou úroveň. Pokud je spuštěna ochrana proti přetečení, F54 (Přeplnění vodou) se zobrazí na displeji. Uzavřete vodovodní kohoutek a obraťte se na nejbližší servisní středisko. (Aby nedošlo k úniku vody mimo myčku, nevytahujte zástrčku ze zásuvky, dokud nebude vodovodní kohoutek na přívodním potrubí uzavřen!)

Skladování v zimě / přeprava

Myčku skladujte při teplotách nad bodem mrazu a nepřepravujte ji na dlouhé vzdálenosti ve velmi chladném počasí. Myčku přepravujte ve svislé poloze nebo položenou zadní stranou dolů.

Před přepravou použité myčky nádobí nebo před jejím delším skladováním musí být ze stroje nejprve odstraněna voda.

Obalový materiál

Vnější obal chrání produkt během přepravy. Obalový materiál je recyklovatelný. Oddělujte různé obalové materiály v zájmu snížení objemu použitých surovin a odpadu. Váš prodejce může zavést obalový materiál k recyklaci nebo vás přímo do nejbližšího recyklačního střediska. Obalový materiál se skládá z:

- Vlnité lepenky vyrobené ze 100% recyklovaného materiálu.
- Lehčeného polystyrenu (EPS) bez přidaného chlóru a fluóru.
- Opor z nezpracovaného dřeva.
- Ochranný plast vyrobený z polyethylenu (PE).

Likvidace

Myčka je vyrobena a označena jako zařízení určené pro recyklaci. Až myčka doslouží a bude nutné ji likvidovat, musí se ihned znemožnit její další používání. Vytáhněte napájecí kabel a uřízněte ho co nejbližže u spotřebiče.

Informace o místě a správném způsobu recyklace vaší myčky získáte na místním úřadě.

Před prvním mytím

Tvrdość vody

Kvalitního umytí lze dosáhnout pouze s oplachem měkkou vodou (s nízkým obsahem minerálů). Tvrdá voda zanechává na nádobí a myčce bílé šmouhy.

Kontrola tvrdosti vody

Tvrdość vody se udává pomocí německé stupnice tvrdosti vody (°dH), francouzské stupnice tvrdosti vody (°fH), anglické stupnice tvrdosti vody (°eH) nebo podle milimolů na litr (mmol/L).

Přiváděná voda s tvrdostí vyšší než 2,8°dH (5°fH/3,5°eH/0,5mmol/L) musí být změkčena. To se provádí automaticky pomocí vestavěného změkčovače vody. Aby změkčovač vody fungoval optimálně, musí být nastaven podle tvrdosti přiváděné vody. Po nastavení změkčovače vody doplňte prostředek na mytí a leštidlo vhodné pro měkkou vodu do nádobek.

Pro zjištění tvrdosti vody ve vaší oblasti se obraťte na místní vodárnu.

Poznamenejte si hodnotu tvrdosti vody: _____

| °dH | °fH | °eH | mmol/L | Doporučené nastavení |
|-----------|-------|-----------|---------|----------------------|
| 0-2,8 | 0-5 | 0-3,5 | 0,0-0,5 | 00 |
| 2,9-5,6 | 6-10 | 3,6-7,0 | 0,6-1,0 | 01 |
| 5,7-11,2 | 11-20 | 7,1-14,0 | 1,1-2,0 | 02 |
| 11,3-16,8 | 21-30 | 14,1-21,0 | 2,1-3,0 | 03 |
| 16,9-22,4 | 31-40 | 21,1-28,0 | 3,1-4,0 | 04 |
| 22,5-28,0 | 41-50 | 28,1-35,0 | 4,1-5,0 | 05 |
| 28,1-36,4 | 51-65 | 35,1-45,5 | 5,1-6,5 | 06 |
| 36,4+ | 65+ | 45,5+ | 6,5+ | 07 |

Pokud tvrdost vody překračuje 36,4°dH (65°fH / 45,5°eH / 6,5 mmol/L), doporučujeme použít externí změkčovač vody.

Zvýšená spotřeba během regenerace

Vestavěný změkčovač vody myčky nádobí se pravidelně regeneruje, aby si zachoval svou funkci. Regenerace prodlužuje program mytí nádobí a zvyšuje spotřebu energie a vody. Frekvence regenerace změkčovače vody v myčce závisí na zvoleném nastavení.

Příklad: Pokud spustíte program Eko 55° s výchozím nastavením tvrdosti vody (04), změkčovač vody se v pravidelných intervalech regeneruje, spotřeba energie se zvýší o 0,025 kWh, spotřeba vody stoupne o 2,5 litrů a délka trvání programu se prodlouží o 1 minutu. K regeneraci dochází v programu během hlavního mytí.

VAROVÁNÍ!

Tvrdá voda zanechává na nádobí a v prostoru uvnitř myčky bílý povlak. Proto je důležité zvolit správné nastavení změkčovače vody! Viz Tvrdość vody v oddílu *Nastavení*.

Pokud má zdroj vody vyšší tvrdost než 2,8°dH (5°fH / 3,5°eH / 0,5mmol/L), nikdy nespouštějte myčku s prázdnou nádobkou na sůl.

Základní nastavení

Při prvním zapnutí myčky hlavně vyberte správný program, který zajistí, že nádobí bude kvalitně umyté. Viz kapitola *Nastavení*.

Nastavení:

- Oplachovací prostředek
- Tvrdost vody
- TAB

✳ Doplnění oplachovacího prostředku

Použijete-li leštidlo, bude sušení rychlejší a účinnější. Účinnější bude i mytí nádobí, na kterém nezůstane ani skvrnka.

Pokud jste zvolili Oplachovací prostředek 01-05, doplňte leštidlo do přihrádky na leštidlo.



1. Otevřete víko přihrádky na oplachovací prostředek.
2. Opatrně doplňte leštidlo po značku **MAX**.
3. Otřete všechna potřísněná místa kolem přihrádky.
4. Pevně zavřete víko.

☞ Doplněte sůl

Pokud jste vybrali tvrdost vody 01–07, přidejte sůl do nádobky na sůl.

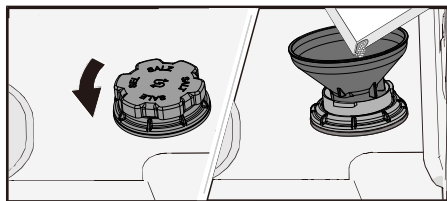

1. Víko přihrádky na sůl sejměte otočením proti směru hodinových ručiček.
2. Do plnicího otvoru přihrádky na sůl zasuňte násypku, dodávanou s myčkou. Poprvé nalijte přibližně 1 L vody.
3. Přidejte dostatek soli k naplnění přihrádky na sůl (max. 750 gramů). Použijte speciální sůl do myčky nádobí.
4. Otřete veškeré zbytky soli, aby bylo možné víčko pevně přišroubovat.

⚠ VAROVÁNÍ!

Aby uvnitř myčky nevznikaly rezavé skvrny, mycí program se musí spustit ihned po přidání soli.

Ekologičtější mytí

Úspora energie a vody

Při použití myčky nádobí v obytném prostředí se obecně spotřebuje méně energie a vody ve srovnání s ručním mytím nádobí.

Neoplachujte nádobí pod tekoucí vodou



Neoplachujte nádobí pod tekoucí vodou, vedlo by to k vyšší spotřebě vody a energie. Z nádobí před vložením pouze oškrábejte větší zbytky jídla.

Vyberte si ekologický mycí prostředek

Přečtěte si na obalu prohlášení o dopadu na životní prostředí!

Použití většího množství mycího prostředku, leštidla a soli může vést k menší účinnosti mytí a zároveň představuje větší zátěž pro životní prostředí.

Spusťte zcela naplněnou myčku nádobí

Šetříte energii a vodu tím, že program spustíte až ve chvíli, kdy bude myčka nádobí plná (viz počet běžných jídelních sad). Pokud myčka nevábně voní, použijte  1h 65° program s možností  Rychlé mytí nádobí opláchnete.

Spouštějte programy na nízkou teplotu

Pokud je nádobí pouze mírně zašpiněné, můžete u některých programů zvolit nízkou teplotu.

Vyberte mycí program – Eco 55°

Tento program je vhodný pro mytí běžně špinavého nádobí a poskytuje nejlepší efektivitu z hlediska kombinované spotřeby energie a vody. Tento program slouží k posouzení souladu s právními předpisy EU o ekologického designu.

Program mytí nádobí je určen pro efektivní mytí s využitím co nejmenšího množství vody a energie. Program se myje dlouho a při nízké teplotě.

Aktivace nastavení TotalDry

Když aktivujete nastavení TotalDry, které automaticky otevírá dvířka myčky, získáte kratší program mytí nádobí a lepší výsledky při schnutí. Nádobí z myčky vyndejte teprve poté, co myčka ohlásí, že program skončil, a nádobí vychladne. (Pokud je myčka vestavěná, okolní nábytek musí být odolný vůči kondenzaci z myčky.)

Připojte myčku ke studené vodě

Připojte myčku k přívodu studené vody, pokud je budova vytápěná olejem, elektřinou nebo plynem.

Připojení k přívodu teplé vody

Připojte myčku k přívodu teplé vody (max. 60 °C), pokud je budova vytápěna energeticky úsporným řešením, například dálkovým vytápěním nebo solární či geotermální energií. Připojení na teplou vodu snižuje energetickou spotřebu myčky.

UPOZORNĚNÍ!

Nepečkračuje povolenou teplotu přívodní vody. Určité materiály použité v nádobí nejsou na příliš vysoké teploty stavěné. Viz *Choulostivé nádobí* v kapitole *Naplnění myčky na nádobí*.

Naplnění myčky na nádobí

Choulostivé nádobí

Pro některé nádobí není mytí v myčce vhodné. To může být z několika důvodů. Některé materiály nejsou odolné proti vysokým teplotám, jiné může poškodit mycí prostředek používaný v myčce.

U ručně vyrobených předmětů, křehkých ozdob, křišťálových/skleněných věcí, stříbra, mědi, cínu, hliníku a plastu dbejte zvýšené opatrnosti. Vždy zkontrolujte, zda nesou označení „Vhodné pro mytí v myčce“.

Naplnění má vliv na výsledek

Naplňte pečlivě myčku nádobí pro zajištění co nejlepších výsledků mytí a sušení při co nejmenší spotřebě energie a vody. Umožněte myčce nádobí vyčistit všechny povrchy a zároveň velmi důkladně usušit nádobí.

- Všechny znečištěné plochy nádobí by měly směřovat směrem do myčky a směrem dolů.
- Nádoby by nemělo být vkládáno do sebe ani na sebe.
- Nádoby s dutinami nakloňte (například hrnečky), aby bylo možné provést oplach vodou. Toto je důležité i u plastových předmětů.
- Předměty, které by mohly propadnout košem myčky na nádobí, umístěte do koše na příbory.

UPOZORNĚNÍ!

Zkontrolujte, zda se ostříkáč ramena mohou volně otáčet.

Koše myčky na nádobí

Myčka je vybavena horním zásobníkem na příbory, horním košem a spodním košem.

Vzhled košů se může v závislosti na uspořádání myčky na nádobí lišit.

Horní zásobník na příbory

Do horní přihrádky na příbory se vejdou příbory, naběračky, metly, servírovací příbory a podobné nádobí.

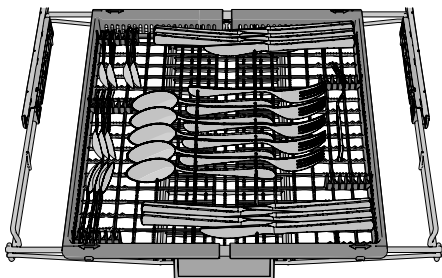

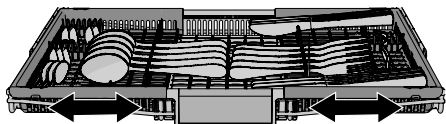

Horní zásobník na příbory se skládá ze tří částí, které lze posunout do strany, aby se lépe přizpůsobily nádobí.

Horní koš

Do horního koše vkládejte sklenice, hrnky, misky, talíře na pečivo a podšálky. Všechny znečištěné plochy nádobí by měly směřovat směrem do myčky a směrem dolů! Sklenice na víno se vkládají do police na sklenice na víno a nože do držáku na nože na pravé straně.

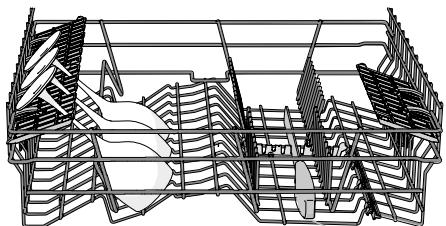
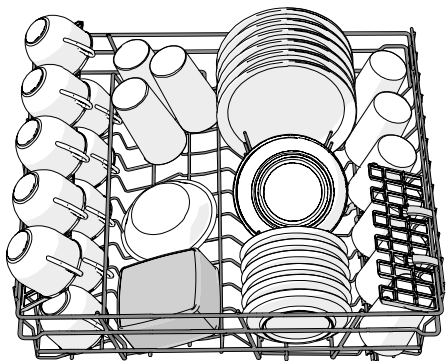

Stojan na nože

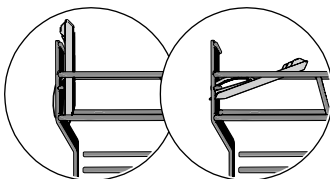

2 pozice

Zvedání a spouštění horního koše

1. Vytáhněte horní koš.
2. Uchopte horní koš po stranách oběma rukama a zvedněte ho.
3. Pokud je horní koš zvednut v horní poloze, klesne do dolní polohy.
Upozorňujeme, že obě strany koše musí být vždy nastaveny na stejnou výšku.

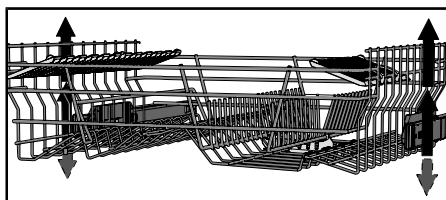

Dolní koš

Umístěte talíře, dezertní talíře, servírovací nádobí a hrnce do spodního koše. Příbory lze umístit do držáku příborů.

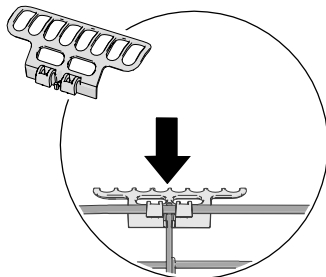
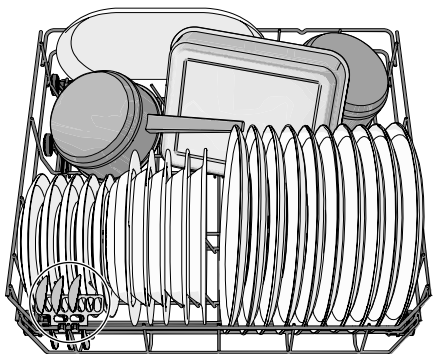

Držák příborů namontujte tak, abyste dosáhli maximální kapacity naplnění. (Nachází se uvnitř přiloženého plastového sáčku.)

Nastavitelné držáky talířů

Nastavitelné držáky talířů lze sklopit dolů pro snadnější vkládání hrnců a misek.

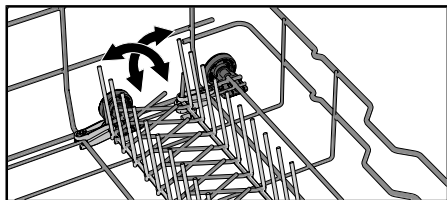

Používání myčky

Přidávání mycího prostředku

Dodržujte pokyny na obalu mycího prostředku. Tato myčka na nádobí je vybavena změkčovačem vody, používejte tedy dávkování mycího a oplachovacího prostředku pro měkkou vodu.

Použití většího množství mycího prostředku může vést k menší účinnosti mytí a zároveň představuje větší zátěž pro životní prostředí.

Příhrádka pro mycí prostředek

Prostor pro mycí prostředek musí být během přidavku mycího prostředku suchý.

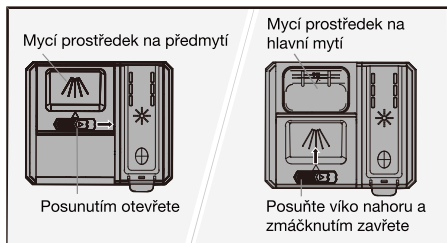

Pokud se používá práškový nebo tekutý mycí prostředek do myčky, přidejte malé množství prostředku do příhrádky pro prostředek pro předmytí.

UPOZORNĚNÍ!

Používejte pouze mycí prostředky pro myčky na nádobí! Tekutý saponát na nádobí se nesmí používat, protože tvoří pěnu, která brání myčce v efektivním provozu.

Mycí prostředek vše-v-jednom

Na trhu existuje řada mycích prostředků vše-v-jednom. Přečtěte si pozorně návody k těmto výrobkům.

Nastavení TAB aktivujte, pokud použijete mycí prostředek typu „vše v jednom“, který obsahuje leštidlo.

Použití tablet pro myčky se nedoporučuje pro krátké programy (kratší než 75 minut). Použijte raději práškový nebo tekutý mycí prostředek pro myčky na nádobí.

UPOZORNĚNÍ!

Optimálních výsledků při mytí a sušení dosáhnete použitím normálního mycího prostředku se samostatně dávkovaným leštidlem a solí.

Máte-li dotazy týkající se mycího prostředku, obraťte se na jeho výrobce.

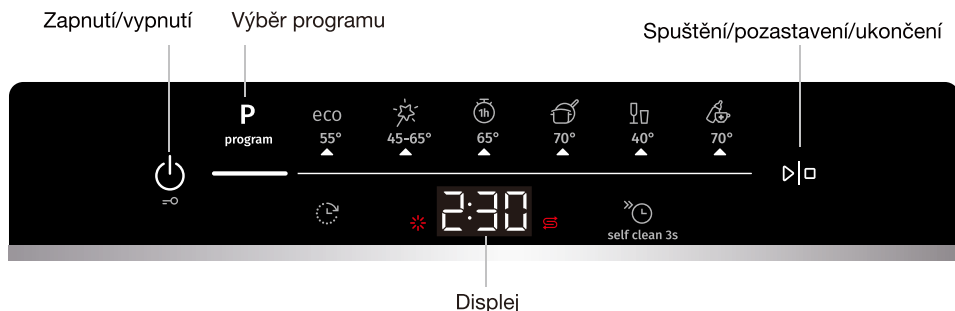

UPOZORNĚNÍ!

Ovládací panel reaguje pouze, pokud jsou dvířka zavřená.

Zapnutí/vypnutí

Dvířka dobře zavřete, jinak se myčka nespustí. Stiskněte . Také otevřete kohoutek přívodu vody, pokud je zavřený.

Když není spuštěný program, stisknutím se myčka ihned vypne. Když je spuštěný program, stiskněte a podržte po dobu pěti sekund, aby se myčka vypnula. Případně můžete stisknout a podržet po dobu tří sekund, abyste myčku pozastavili, a pak ji stisknutím vypnout.

Dětská pojistka

Aby děti nemohly zastavit právě spuštěný program mytí nádobí, můžete aktivovat funkci dětské pojistky. Po spuštění programu stiskněte a podržte po dobu tří sekund. Při stisknutí ovládacího panelu se na displeji se zobrazí nápis CL (Child Lock = dětská pojistka). (Odemčení provedete stisknutím a podržením po dobu tří sekund.) Pokud chcete zabránit dětem, aby myčku spustili, můžete také aktivovat automatickou dětskou pojistku. Viz kapitola *Nastavení*.

P Výběr programu

Vyberte program vyhovující danému typu a míře zašpinění nádobí. Eco 55° je vždy předvolen. Stiskněte **P** jednou nebo vícekrát, než se aktivuje požadovaný program, který ohlašuje kontrolka.

ECO Eco 55°

Tento program je vhodný pro mytí běžně špinavého nádobí a poskytuje nejlepší efektivitu z hlediska kombinované spotřeby energie a vody. Tento program slouží k posouzení souladu s právními předpisy EU o ekologického designu.

Více informací o ekologičtější mytí získáte v oddíle *Ekologičtější mytí*.

Pro silně znečištěné nádobí s velkým množstvím mastnoty by měl být použit program s vyššími teplotami.

Auto 45-65°

Myčka dokáže odhadnout, jak špinavé nádobí je, a přizpůsobí tomu spotřebu a teplotu vody. Po nové instalaci je nutné program spustit pětkrát, než se plně adaptuje a dokáže poskytovat ty nejlepší výsledky.

1h 65°

Rychlý program, který si poradí s mírně zaschlými zbytky. (Tento program není vhodný na připálené jídlo, například na nádobí na pečení.)

Pro zajištění co nejlepších výsledků sušení je důležitá volba TotalDry.



Intenzivní 70°

Program s vysokou teplotou pro rozpouštění mastnoty u velmi špinavého nádobí, jako jsou pánev, programy a nádobí na pečení. Pokud toto nádobí myčku zcela nezaplní, můžete přidat talíře apod.



Sklo 40°

Šetrný program mytí nádobí s nízkou teplotou pro mytí křehkých předmětů z křišťálu/skla. Nezapomeňte použít malé množství saponátu a nádobí poskládat tak, aby při mytí nebylo ve vzájemném kontaktu. Viz také *Choulostivé nádobí* v oddílu *Naplnění myčky na nádobí*. Tímto programem lze umýt i právě použitý porcelán bez zaschlých zbytků.



Hygiena 70°

Tento program je vhodné použít na nádobí, u kterého jsou zvýšené nároky na hygienu, např. na kojenecké láhve a kuchyňská prkénka. Hlavní mytí i poslední oplachování probíhá při vysoké teplotě.

self clean 3s Samočištění

Samočisticí program pro hygienické čištění mycího prostoru myčky, ostříkovacích ramen a ostříkovacích trubic.

Tento program se musí spouštět (bez nádobí uvnitř myčky) s normálním mycím prostředkem nebo kyselinou citronovou. Na trhu jsou rovněž k dispozici speciální čističe na myčku. Informace o odstranění vodního kamene najdete *Mycí prostor myčky* v kapitole *Údržba a čištění*.

Myčka bude v pravidelných intervalech hlásit, že Samočištění je potřeba spustit.

Stiskněte a držte self clean 3s , dokud se CLn nezobrazí na displeji pro výběr programu.

Vyberte možnosti

Stisknutím možností (☺ , ☹) je aktivujete. (Dostupné možnosti se u jednotlivých programů liší.)



Odložené spuštění

Když vyberete odložené spuštění, myčka se spustí 1–24 hodin poté, co stisknete ▶□.

1. Jedním stisknutím ☺ aktivujete funkci odloženého spuštění. Dalším mačkáním nebo podržením nastavíte požadovaný počet hodin. Čas odloženého spuštění se zobrazuje na displeji.
 2. Stiskněte ▶□. Časovač začne odpočítávat a po vybrané prodlevě se myčka spustí.
- Pokud chcete funkci odloženého spuštění zrušit, stiskněte tlačítko ▶□ a podržte ho po dobu pěti sekund.

Není dostupné pro: Samočištění



Rychlé mytí

Tato možnost zkrátí délku programu, ale spotřebuje více energie a vody.

Stisknutím ☹ tuto možnost aktivujete. Čas programu se aktualizuje na displeji.



Není k dispozici pro: Auto 45-65°, Sklo 40°, Hygiena 70°, Samočištění



Spuštění/pozastavení/ukončení

Stiskněte ▶□. Displej začne odpočítávat.

Ukončení nebo změna programu

Pokud chcete program pozastavit, stiskněte a podržte tlačítko  po dobu tří sekund. Pokud chcete po spuštění myčky program přerušit nebo změnit, stiskněte a podržte tlačítko  po dobu dalších pěti sekund.

Otevřete dvířka a doplňte další mycí prostředek, pokud se víko dávkovače mycího prostředku otevřelo. Zavřete dvířka. Pak vyberte nový program a stiskněte .

Zbývající čas

Jakmile vyberete program a volby, zobrazí se celkový čas.



Pokud chcete přidat další nádobí¹⁾

Pokud chcete program pozastavit, stiskněte a podržte tlačítko  po dobu tří sekund. Otevřete dvířka. Přidejte nádobí a zavřete dvířka. Stiskněte .

Výpadek napájení

Pokud se myčka během spuštěného programu mytí nádobí vypne kvůli výpadku napájení, po obnovení napájení bude program pokračovat dál. Pokud dojde k výpadku napájení během sušení, program se přeruší.

Kontrola počtu mytí

Když je myčka zapnutá, stiskněte a podržte  a  a na displeji se zobrazí počet mytí myčky. Uvolněním tlačítka z nabídky odejdete.

Po dokončení programu

Jakmile se program dokončí, zobrazí se displeji nápis „End“ (Konec). A po zaznění zvukového signálu se myčka vypne.

Po ukončení programu se myčka automaticky vypne. Po každém použití zavřete kohoutek s přívodem vody.

Nejlepší výsledky sušení

- Myčku zcela naplňte.
- Nádobí s dutinami nakloňte (například hrnečky), aby bylo možné provést oplach vodou. Toto je důležité i u plastových předmětů.
- Doplňte leštidlo nebo zvyšte nastavení jeho dávkování.
- Aktivujte nastavení TotalDry. Viz kapitola *Nastavení*.
- Nádobí nechte před vyjmutím z myčky zchladnout.









Vyprazdňování myčky

Horký porcelán je křehčí. Než nádobí vyndáte, nechte jej vychladnout v myčce na nádobí.

Nejprve vyložte spodní koš, aby se zamezilo stékání vody z horního koše na nádobí ve spodním koši.

¹⁾ Neměli byste nakládat více nádobí, pokud již bylo otevřeno víko dávkovače mycího prostředku.

Přehled programů

| Programy | Mycí prostředek (g) | Volby | Počet předmytí | Hlavní mytí | Počet oplachování | Finální oplachování | Hodnoty spotřeby ¹⁾ | | |
|---|---------------------|---|----------------|-------------|-------------------|---------------------|--------------------------------|--------------------------------|-----------------------|
| | | | | | | | Doba mytí nádobí (cca h:min) | Spotřeba energie (příbli. kWh) | Spotřeba vody (liter) |
| eco Eco 55° ²⁾ | 24 |  ³⁾ | | 55 °C | 2 | 49 °C | 3:41 | 0,87 | 11,0 |
|  Auto 45-65° | 25 |  ³⁾ | 1-2 | 45-65 °C | 2-3 | 60 °C | 2:10-3:10 | 0,9-1,4 | 12,0-19,0 |
|  1h 65° | 25 |  ³⁾ | | 65 °C | 3 | 65 °C | 1:00 | 1,1 | 13,0 |
|  Intenzivní 70 ° | 25 | | 2 | 70 °C | 2 | 70 °C | 2:50 | 1,6 | 15,5 |
|  Sklo 40 ° | 20 | | | 40 °C | 2 | 50 °C | 1:40 | 0,7 | 10,0 |
|  Hygiena 70 ° | 25 | | | 70 °C | 2 | 70 °C | 1:05 | 1,3 | 9,5 |

¹⁾ Hodnoty spotřeby jsou velmi závislé na teplotě přívodní vody, okolní teplotě, velikosti náplně, zvolených funkcích a dalších faktorech. Hodnoty pro Eco 55° program jsou přesné, jiné jsou pouze orientační.

Vestavěný změkčovač vody myčky nádobí se pravidelně regeneruje, aby si zachoval svou funkci. Regenerace prodlužuje program mytí nádobí a zvyšuje spotřebu energie a vody. Frekvence regenerace změkčovače vody v myčce závisí na zvoleném nastavení.

²⁾ Tento program je vhodný pro mytí běžné špinavého nádobí a poskytuje nejlepší efektivitu z hlediska kombinované spotřeby energie a vody. Tento program slouží k posouzení souladu s právními předpisy EU o ekologickém designu.

³⁾ TotalDry. Viz kapitola Nastavení.

Nastavení

1. Stiskněte \odot .
2. Nabídku s nastavením myčky otevřete stisknutím a podržením tlačítka P a \odot , dokud se na displeji nezobrazí nápis „SEt“ (nastavení).
3. Stisknutím tlačítka \odot můžete procházet nabídkami nastavení.
4. Stisknutím tlačítka P můžete procházet možnostmi.
5. Vybrané nastavení potvrďte stisknutím tlačítka \odot .
6. Nabídku můžete opustit postupným krokováním nebo stisknutím tlačítka \odot .

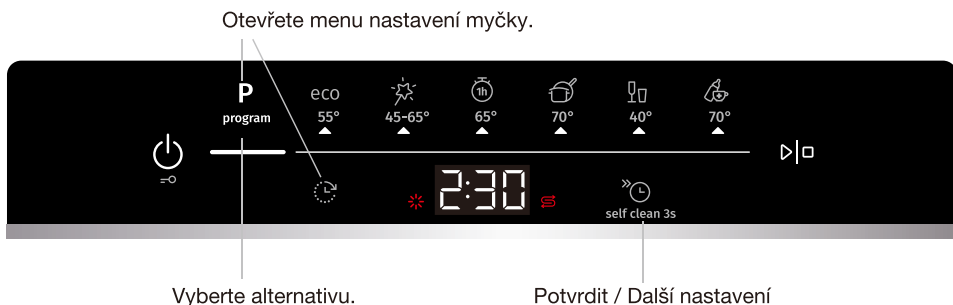

| Nastavení | | Alternativy | |
|-----------|-----------------------------|----------------------|--|
| 1 | Automatická dětská pojistka | 00 (Vyp) 01 (Zap) | Pokud chcete zabránit dětem, aby myčku spustili, můžete aktivovat automatickou dětskou pojistku. Jakmile spustíte program, stiskněte a podržte tlačítko \odot po dobu tří sekund, abyste dočasně deaktivovali nebo aktivovali nastavení automatické dětské pojistky. |
| 2 | Zvuky | 00-03 | Pípnutí potvrzuje, že byl stisknut ovládací panel. Pípnutí hlásí konec mycího programu. <i>Chybová hlášení jsou vždy doprovázena hlasitou signalizací.</i> |
| 3 | Oplachovací prostředek | 00-05 | Nastavení dávkování leštidla. Zásobník leštidla lze nastavit na hodnoty od 00 (Vypnuto) do 05 (Vysoké dávkování). Zvyšte dávku oplachovacího prostředku: <ul style="list-style-type: none"> • Pokud jsou na nádobí stopy po vodě. Snižte dávku oplachovacího prostředku: <ul style="list-style-type: none"> • Pokud se na nádobí tvoří lepkavý bílý/modrý povlak. • Pokud se na nádobí tvoří proužky. • Hromadění pěny. Pokud máte měkkou vodu, měl by se oplachovací prostředek ředit vodou v poměru 1:1. <p><i>Přednastaveno v továrně: 03</i></p> |

| Nastavení | | Alternativy | |
|-----------|--|----------------------|---|
| 4 | Tvrlost vody | 00-07 | Nastavení změkčovače vody. Zvolte nastavení podle tvrdosti přiváděné vody. Je důležité, aby toto nastavení bylo provedeno správně! <i>Viz Tvrlost vody v kapitole Před prvním mytím. Pro přívod vody s tvrdostí nižší než 2,8°dH(5°fH/3,5°eH/0,5mmol/L) vyberte 00. Změkčovač vody je deaktivován a není třeba přidávat sůl. Přednastaveno v továrně: 04</i> |
| 5 | TAB | 00 (Vyp) 01 (Zap) | Toto nastavení aktivujete, pokud použijete mycí prostředek typu „vše v jednom“, který obsahuje leštidlo. Toto nastavení snižuje dávkování leštidla a ovlivňuje to, jak často se zabudovaný změkčovač regeneruje. <i>Přednastaveno v továrně: 00</i> |
| 6 | TotalDry | 00 (Vyp) 01 (Zap) | Dvířka myčky se automaticky otevřou, což zkrátí dobu trvání programu a poskytne lepší výsledky při schnutí. Nádobí z myčky vyndejte teprve poté, co myčka ohlásí, že program skončil, a nádobí vychladne. (Pokud je myčka vestavěná, okolní nábytek musí být odolný vůči kondenzaci z myčky.) Není dostupné pro: Hygiena 70 °, Samočištění, Intenzivní 70 °, Sklo 40 ° |
| F-- | Chybový údaj | | Jakékoli chybové hlášení. <i>Při kontaktování servisního oddělení můžete být požádáni o sdělení posledních chybových hlášení.</i> |
| rSt | Obnovení výchozího továrního nastavení | | Obnoví všechna výchozí tovární nastavení. Vyberte rSt a potvrďte stisknutím klávesy \blacktriangle . |
| End | Opuštění | | Pokud chcete opustit nabídku myčky, vyberte možnost „End“ (Konec) a stiskněte \odot , nebo počkejte 3 sekundy. |

Údržba a čištění

✧ Doplnění oplachovacího prostředku

Pokud je třeba doplnit oplachovací prostředek, rozsvítí se na displeji výše uvedený symbol.

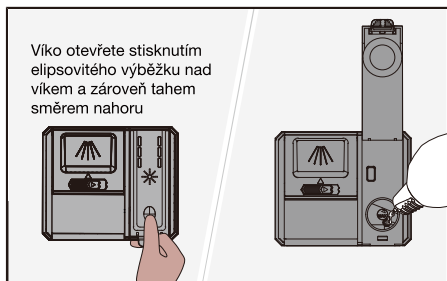

1. Otevřete víko přihrádky na oplachovací prostředek.
2. Opatrně doplňte leštadlo po značku **MAX**.
3. Otřete všechna potřísněná místa kolem přihrádky.
4. Pevně zavřete víko.

Po doplnění může chvíli trvat, než symbol zhasne.

⚙ Doplněte sůl

Pokud je třeba doplnit sůl, rozsvítí se na displeji výše uvedený symbol.

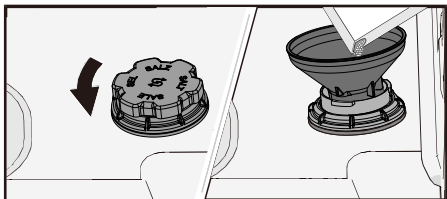

1. Víko přihrádky na sůl sejměte otočením proti směru hodinových ručiček.
2. Do plnicího otvoru přihrádky na sůl zasuňte násypku, dodávanou s myčkou. (Voda je potřeba pouze poprvé.)
3. Přidejte dostatek soli k naplnění přihrádky na sůl (max. 750 gramů). Použijte speciální sůl do myčky nádobí.
4. Otřete veškeré zbytky soli, aby bylo možné víčko pevně přišroubovat.

Po doplnění může chvíli trvat, než symbol zhasne.

⚠ VAROVÁNÍ!

Abychy vnitř myčky nevznikaly rezavé skvrny, mycí program se musí spustit ihned po přidání soli.

Nikdy do přihrádky na sůl nelijte prostředek na mytí nádobí. Tím by se zničil změkčovač vody!

Vyčistit filtr

Filtr zachycuje větší zbytky jídla, které neprojdou přes vypouštěcí čerpadlo. Hrubý filtr vyprázdněte podle potřeby. Čistěte jej v pravidelných intervalech podle toho, jak často myčku používáte.

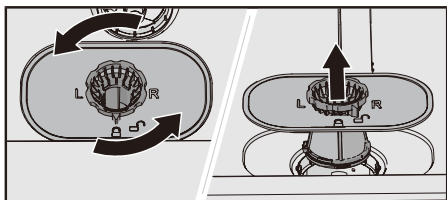

1. Otočte zajišťovacím kroužkem doleva a zvedněte jemný filtr přímo nahoru.
2. Filtr vyprázdněte a vyčistěte.
3. Namontujte filtr zpět a otočte zajišťovací kroužek doprava do polohy stop. Zkontrolujte, zda okraje správně těsní.

UPOZORNĚNÍ!

Výsledky mytí nádobí mohou být ovlivněny, pokud je filtr namontován nesprávně. Myčka nesmí být používána bez filtru na svém místě!



Čištění ostříkovacích ramen

Otvory a ložisko se někdy mohou zablokovat. Veškeré zbytky odstraňte pomocí jehly nebo ostrého předmětu. Ostříkovací ramena mají otvory i na spodní straně.

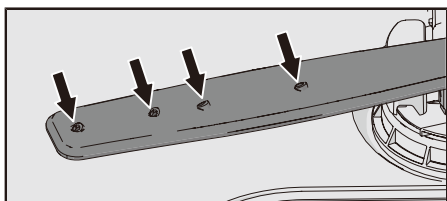

Čištění si můžete usnadnit odmontováním ostříkovacích ramen. Nezapomeňte je poté řádně namontovat zpět na místo.

Horní ostříkovací rameno

- Vytáhněte horní zásobník na příbory. Odšroubujte horní ložiska rozstříkovacího ramene proti směru hodinových ručiček, abyste odstranili stříkací rameno.

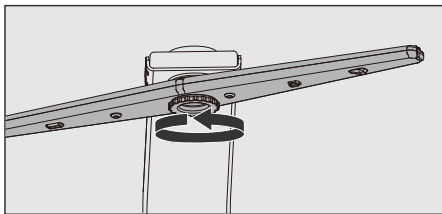

Horní ostříkací rameno

- Vytáhněte horní koš.
- Otáčením doleva odšroubujte ložiska ostříkovacího ramene, abyste mohli ostříkovací rameno z horního koše vyjmout.

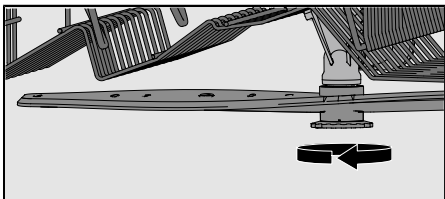

Dolní ostříkací rameno

- Dolní ostříkací rameno uvolníte tak, že jej vytáhnete přímo vzhůru.

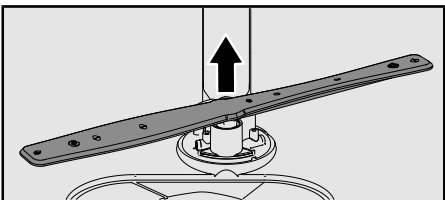

Vyčistěte vnější stranu myčky

Dvířka a těsnění dvířek

Otevřete dvířka. Boky dvířek a těsnění dvířek pravidelně čistěte navlhčeným hadříkem. Očistěte těsnění dvířek na dolním předním okraji myčky nádobí pomocí kartáče na nádobí.

Ovládací panel

Udržujte ovládací panel v čistotě. V případě potřeby jej setřete suchým nebo navlhčeným hadříkem. Nepoužívejte čisticí produkty – mohly by poškrábat povrch.

CLn - Spuštění Samočištění programu

Mycí prostor myčky

Mycí prostor myčky je vyroben z nerezové oceli a během normálního používání se čistí (při pravidelném používání).

Pokud používáte tvrdou vodu, může se v myčce usazovat vodní kámen. Pokud k tomu dojde, spusťte program Samočištění se dvěma lžičkami kyseliny citrónové v přihrádce pro mycí prostředek (myčka je bez nádobí). Na trhu se prodávají i speciální čističe myčky nádobí.

Odstranění ucpání

Odblokování vypouštěcího čerpadla

Pokud myčka i po skončení programu stále obsahuje vodu, může být vypouštěcí čerpadlo ucpané, což způsobí chybové hlášení Závadavypouštění vody.

1. Vypněte zařízení pomocí \odot a vytáhněte zástrčku ze zásuvky.
2. Vyjměte filtr.
3. Vyberte vodu z mycího prostoru myčky.
4. Chcete-li zkontrolovat vypouštěcí čerpadlo, odstraňte žlutou zástrčku vypouštěcího čerpadla vpravo ve spodním odtoku. (V případě potřeby použijte kleště.)
5. Rukou otočte kolečkem čerpadla za zástrčkou vypouštěcího čerpadla. Opatrně odstraňte všechny ostré předměty, jako např. sklo.
6. Znovu namontujte zástrčku vypouštěcího čerpadla. Znovu namontujte filtr.
7. Zapojte spotřebič do zásuvky.

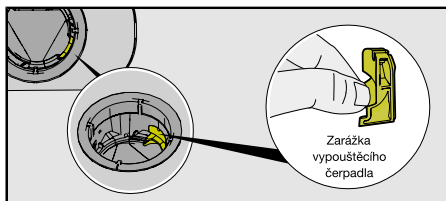

UPOZORNĚNÍ!

Nezapomeňte vrátit na místo zástrčku vypouštěcího čerpadla.

Odblokování filtru přívodní hadice

Pokud přívodní voda obsahuje drobné částičky, může dojít k ucpání filtru přívodní hadice, což má za následek chybové hlášení Závada přívodu vody.

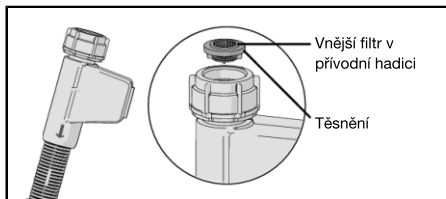

1. Vypněte zařízení pomocí \odot a vytáhněte zástrčku ze zásuvky.
2. Zastavte přívod vody.
3. Odšroubujte přívodní hadici.
4. Opatrně odstraňte vnější filtr z přívodní hadice a vyčistěte jej.
5. Filtr vyměňte vraťte a zkontrolujte správné umístění těsnění.
6. Přívodní hadici důsledně zašroubujte zpátky na místo.
7. Zapojte myčku do zásuvky a zapněte přívod vody. Nechte chvíli ustálit tlak a zkontrolujte, zda jsou spoje vodotěsné.



Řešení problémů

| Chybová hlášení | | Řešení |
|-----------------|----------------------------|--|
| F11 | Závadavypouštění vody | Viz „V myčce zůstává voda“ v části „Problém“ v tabulce níže. Pokud problém přetrvává, obraťte se na nejbližší servisní středisko. |
| F12 | Závada přívodu vody | Zkontrolujte, zda je vodovodní kohoutek otevřen. Zkontrolujte, zda vnější filtr na přívodní hadici není ucpaný. Viz <i>Odblokování filtru přívodní hadice</i> v kapitole <i>Údržba a čištění</i> . Pokud problém přetrvává, zavolejte servisní oddělení. |
| F13 | Porucha hladiny vody | Zavřete kohoutek s přívodem vody a kontaktujte nejbližší servisní středisko. |
| F18 | Porucha svodiče | Kontaktujte nejbližší servisní středisko. |
| F40 | Netěsnost vstupníhoventilu | Uzavřete vodovodní kohoutek a obraťte se na nejbližší servisní středisko. |
| F41 | Závada topného tělesa | Uzavřete vodovodní kohoutek. Vyjměte zástrčku ze zásuvky a obraťte se na nejbližší servisní středisko. |
| F42 | Porucha NTC | Zavřete kohoutek s přívodem vody a kontaktujte nejbližší servisní středisko. |
| F54 | Přeplnění vodou | Uzavřete vodovodní kohoutek a obraťte se na nejbližší servisní středisko. Aby nedošlo k úniku vody mimo myčku, nevytahujte zástrčku ze zásuvky, dokud nebude vodovodní kohoutek na přívodním potrubí vypnut! |
| F60 | Porucha komunikace | Kontaktujte nejbližší středisko. |

Stisknutím  vymažete chybovou zprávu, kromě zprávy F54. Pokud se na myčce zobrazí chyba F54, lze ji vypnout až po nápravě chyby.

| Problém | Možné příčiny | Řešení |
|--|--|---|
| Ovládací panel nereaguje na stisknutí. | Stiskli jste ovládací panel příliš brzy po zavření dvířek. | Chvilu počkejte a zkuste to znovu. |
| | Dvířka jsou otevřená. | Ovládací panel reaguje, jen když jsou dvířka zavřená. |
| | Je aktivovaná dětská pojistka nebo automatická dětská pojistka. | Viz kapitola <i>Vyndání nádobí z myčky</i> . |
| | Nečistoty na ovládacím panelu. | Vyčistěte suchým nebo mírně navlhčeným hadříkem. |
| Nelze zavřít dvířka. | Košé nejsou správně umístěné. | Zkontrolujte, zda jsou koše správně vodorovně umístěné. Zkontrolujte, zda nádobí nebrání správnému zasunutí koše na místo. |
| Myčka se nespustí. |  nebyl stlačen. | Stiskněte  . Displej začne odpočítávat. |
| | Dvířka nejsou řádně zavřená. | Zkontrolujte. |

| Problém | Možné příčiny | Řešení |
|----------------------------|--|---|
| | Otevřeli jste myčku, abyste přidali další nádoby, když byl spuštěný program. | Zavřete dvířka a stiskněte ▶□. |
| | Zkontrolujte, zda nebyla vybrána funkce odloženého spuštění. | Pokud chcete funkci odloženého spuštění zrušit, stiskněte a podržte tlačítko ▶□ po dobu pěti sekund. |
| | Zástrčka není zasunuta do zásuvky. | Zkontrolujte. |
| | Spálila se pojistka / vyskočil jistič. | Zkontrolujte. |
| Nádoby není čisté. | Ostříkácké rameno se neotáčí. | Zkontrolujte, zda nádoby neblokuje ostříkácké ramena. |
| | Otvory ostříkávacích ramen nebo ložisek jsou uzavřeny. | Vyčistěte ostříkávací ramena. Viz kap. <i>Údržba a čištění</i> . |
| | Nevhodný mycí program | Vyberte program s vysokou teplotou, aby se mastnota na velmi špinavém nádobí rozpustila, například Intenzivní 70°. |
| | Nesprávné dávkování mycího prostředku. | Dávkujte podle tvrdosti vody. Příliš mnoho nebo příliš málo mycího prostředku vede ke zhoršení kvality mytí. |
| | Mycí prostředek je starý. Mycí prostředek není trvanlivý výrobek. | Vyhněte se velkým balením. |
| | Nádoby je nesprávně uložené. | Nepřikrývejte porcelán velkými mísami apod. Nedávejte vysoké sklenice do rohů koše. Viz kapitola <i>Naplnění myčky na nádoby</i> . |
| | Sklenice a hrnky se během programu převrátily. | Ukládejte nádoby tak, aby byly stabilní. |
| | Filtr je ucpaný. | Vyčistěte filtr. |
| | Filtr není namontován správně. | Zkontrolujte, zda jsou filtry správně namontovány. Viz kapitola <i>Údržba a čištění</i> . |
| | Chybějící zarážka vypouštěcího čerpadla. | Zkontrolujte, zda je žlutá zarážka vypouštěcího čerpadla vpravo ve spodním odtoku na svém místě. Viz kapitola <i>Údržba a čištění</i> . |
| Skvrny na nerez a stříbře. | Některé potraviny, jako hořčice, majonéza, citrón, ocet, sůl a omáčky mohou na nerezovém a stříbrném nádobí při delším působení zanechat skvrny. | Pokud myčku nespustíte ihned, tento typ potravin opláchněte. Zvažte použití 1h 65° s volbou Rychlé mytí. |

| Problém | Možné příčiny | Řešení |
|---|---|---|
| | Každá nerezová ocel může na stříbře zanechat skvrny, pokud tyto kovy během mytí přijdou do styku. Skvrny na nádobí může zanechávat i hliník. | V zájmu zamezení tvorbě rýh a ztrátě lesku oddělte nádobí vyrobené z různých kovů, například stříbrné, nerezové a kovové. |
| Na nádobí jsou skvrny nebo povlak. | Nesprávné nastavení dávkování oplachovacího prostředku. | Viz oddíl <i>Nastavení</i> . |
| | Je aktivováno nastavení TAB a byl použit mycí prostředek vše-v-jednom s nedostatečným sušením. | Použijte jiný mycí prostředek vše-v-jednom nebo deaktivujte nastavení TAB a doplňte sůl a samostatné leštidlo. Viz Oplachovací prostředek v oddíle <i>Nastavení</i> . |
| | Prázdné přihrádka na sůl. | Doplňte sůl. Viz oddíl <i>Před prvním mytím</i> . |
| | Nesprávné nastavení změkčovače vody. | Viz Tvrdost vody v oddíle <i>Nastavení</i> . |
| | Ze změkčovače vody uniká sůl. | Zkontrolujte, zda je příklop zásobníku na sůl správně uzavřen. V opačném případě kontaktujte nejbližší servisní středisko. |
| | Příliš vysoká teplota a/nebo příliš vysoké množství mycího prostředku může nalepat křišťálové sklo. Toto naneštěstí nelze spravit, lze tomu pouze předcházet. | Křišťálové sklo myjte při nízkých teplotách a s malým množstvím mycího prostředku. Kontaktujte výrobce mycího prostředku. |
| Na nádobí se tvoří lepkavý bílý/modrý povlak. | Je nastaveno příliš vysoké dávkování oplachovacího prostředku. | Snižte dávkování. Viz oddíl <i>Nastavení</i> . Pokud máte velmi měkkou vodu, můžete oplachovací prostředek ředit vodou v poměru 1:1. |
| Po mytí zůstávají skvrny. | Rtěnku a čaj může být těžké umýt. | Použijte mycí prostředek s bělicí přísadou. |
| Zbytky mycího prostředku v prostoru pro mycí prostředek pro mytí. | Prostor pro mycí prostředek byl během přidavku mycího prostředku vlhký. | Prostor pro mycí prostředek musí být během přidavku mycího prostředku suchý. |
| | Prostor pro mycí prostředek je zablokován. | Zkontrolujte, zda nádobí nebrání otevření prostoru pro mycí prostředek. |
| Řinčení během mytí v myčce. | Nádobí není správně uložené, nebo se netočí ošťrkací ramena. | Zkontrolujte, zda je nádobí pevně uložené. Otočením ošťrkacích ramen se ujistěte, že je nic neblokuje. |
| V myčce zůstává voda. | Filtr není namontován správně. | Zkontrolujte, zda jsou filtry správně namontovány. Viz kapitola <i>Údržba a čištění</i> . |

| Problém | Možné příčiny | Řešení |
|----------------------------------|--|--|
| V myčce zůstává voda. | Filtr je ucpaný. | Vyčistěte filtr. |
| | Zbytky ve vypouštěcí hadici. | Vyčistěte vypouštěcí hadici. Viz oddíl <i>Údržba a čištění</i> . |
| | Chybějící zarážka vypouštěcího čerpadla. | Zkontrolujte, zda je žlutá zarážka vypouštěcího čerpadla vpravo ve spodním odtoku na svém místě. Viz kapitola <i>Údržba a čištění</i> . |
| | Zauzlení vypouštěcí hadice. | Zkontrolujte, zda není hadice zauzlovaná, nebo zda nemá ostré ohyby. |
| | Ucpaná vypouštěcí hadice. | Odpojte vypouštěcí hadici připojenou k sifonu kuchyňského dřezu. Zkontrolujte, zda se v hadici nezaklesly zbytky jídla a zda má přípojka vnitřní průměr nejméně 14 mm. |
| Nepříjemný pach v myčce. | Nečistoty kolem těsnění a v rozích. | Vyčistěte pomocí kartáče na nádobí a nepěněního čistícího prostředku. |
| | Delší dobu byly používány programy s nízkou teplotou. | Zhruba jednou nebo dvakrát za měsíc spusťte program s vyšší teplotou. Nebo spusťte samočisticí program. Viz <i>Samočištění v oddílu Návod k použití myčky</i> . |
| Usazená mastnota v myčce nádobí. | Delší dobu byly používány programy s nízkou teplotou. | Vyberte program s vysokou teplotou, aby se mastnota na velmi špinavém nádobí rozpustila, například <i>Intenzivní 70°</i> . Nebo spusťte samočisticí program. Viz <i>Samočištění v oddílu Návod k použití myčky</i> . |
| Nádobí není dostatečně suché. | Nastavení TotalDry nebylo aktivováno. | Aktivujte nastavení TotalDry. Viz kapitola <i>Nastavení</i> . |
| | Myčka není zcela naplněná. | Myčku zcela naplňte. |
| | Musí se doplnit oplachovací prostředek, nebo je dávkování příliš nízké. | Doplňte leštidlo nebo zvýšte nastavení jeho dávkování. |
| | Je aktivováno nastavení TAB a byl použit mycí prostředek vše-v-jednom s nedostatečným sušením. | Použijte jiný mycí prostředek vše-v-jednom nebo deaktivujte nastavení TAB a doplňte sůl a samostatné leštidlo. Viz <i>Oplachovací prostředek v oddíle Nastavení</i> . |

Montáž

Je důležité, abyste si přečetli a dodržovali níže uvedené návody a pokyny. Provádějte instalaci a připojení podle samostatného návodu k instalaci.

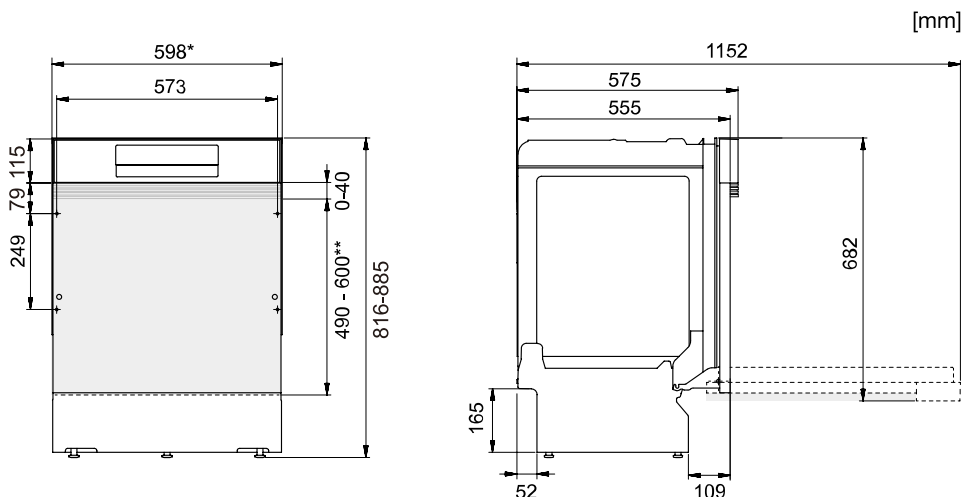

*Odstraňte plastové proužky, pokud je rozměr výklenku 596-598 mm. Buďte opatrní! Hrany mohou být ostré. Používejte ochranné rukavice!

**Délka krycích dvířek

Nominální rozměry. Skutečné rozměry se mohou lišit.

Bezpečnostní pokyny

- Elektrické, vodní a vypouštěcí přípojky smí zapojovat pouze kvalifikovaný personál.
- Vždy dodržujte platné předpisy, týkající se vody, odpadu a elektřiny.
- Při instalaci postupujte pečlivě! Noste ochranné rukavice! Vždy musejí být přítomny dvě osoby!
- Na podlahu pod myčku umístěte odkapávací podnos, aby se předešlo škodám při jakémkoli úniku vody.
- Ještě než myčku přišroubujete na místo, vyzkoušejte její chod spuštěním programu 1h 65° s volbou Rychlé mytí. Zkontrolujte, zda se myčka plní vodou a zda funguje vypouštění. Zkontrolujte také, zda všechny přípojky těsní.

VAROVÁNÍ!

Při instalaci myčky na nádobí zavřete přívod vody!

Během prací musí být zástrčka vytažena z elektrické zásuvky, nebo musí být vypnuty pojistky zásuvek!

Umístění

- Rozměry výklenku a přípojek jsou uvedeny v samostatném návodu k instalaci. Před zahájením instalace zkontrolujte, zda jsou všechny rozměry správné. Výška krycích dvířek se dá upravit tak, aby byla v souladu s ostatními součástmi.

- Ujistěte se, že je místo instalace myčky dostatečně pevné. Upravte nastavitelné nohy tak, aby byla myčka v rovině.
- Pokud je myčka vestavná, musí být okolní nábytek odolný vůči kondenzaci z myčky.
- Namontujte ochrannou fólii pod pracovní desku a nahoru kolem okraje. Funkcí ochranné fólie je chránit pracovní desku před vlhkostí. (Ochranná fólie je v příloženém plastovém sáčku.)
- Ověřte, zda je montáž myčky provedena tak, aby bylo zajištěno snadné otevírání dvířek, jinak by mohlo dojít k narušení funkce jejich zámku.
- Upozornění: pružiny dvířek mohou po osazení krytu dvířek vyžadovat seřízení. Seřídte levou a pravou pružinu dvířek stejně tak, aby byla dvířka vyvážená.

Připojení odtoku

Tato myčka na nádobí je vhodná k instalaci do vyvýšených výklenků (aby bylo dosaženo ergonomické pracovní výšky). To znamená, že myčku lze umístit tak, aby vypouštěcí hadice vedla níže než dno myčky, např. přímo do podlahové výpusti. Myčka je vybavena integrovaným vodním uzávěrem, který brání vypuštění vody z myčky během mycího cyklu.

Vypouštěcí hadici lze také připojit k připojovacímu kolenu sifonu kuchyňského dřezu. Připojovací koleno musí mít vnitřní průměr nejméně 14 mm.

Vypouštěcí hadici lze prodloužit maximálně o 3 m (celková délka vypouštěcí hadice nesmí přesáhnout 4,5 m). Všechny spojky a spojovací hadice musí mít vnitřní průměr nejméně 14 mm. V ideálním případě by však měly být vypouštěcí hadice nahrazena novou hadicí bez spojek.

Žádná část vypouštěcí hadice nesmí být výše než 950 mm nad úrovní dna myčky na nádobí.

Odtokovou hadici připevňte svorkou. Dbejte na to, aby na odtokové hadici nebyly žádné smyčky.

Připojení k přívodu vody

Používejte pouze přívodní hadici dodávanou s myčkou. Nepoužívejte staré nebo jiné náhradní hadice.

Přívodní potrubí musí být opatřeno uzavíracím kohoutkem. Kohoutek musí být snadno přístupný, aby bylo možné zavřít vodu, pokud se bude s myčkou hýbat.

Po dokončení instalace zapněte přívod vody a nechte chvíli ustálit tlak. Zkontrolujte vodotěsnost všech spojů.

Připojení k přívodu studené vody

Připojte myčku k přívodu studené vody, pokud je budova vytápěná olejem, elektrinou nebo plynem.

Připojení k přívodu teplé vody

Připojte myčku k přívodu teplé vody (max. 60 °C), pokud je budova vytápěna energeticky úsporným řešením, například dálkovým vytápěním nebo solární či geotermální energií. Připojení na teplou vodu snižuje energetickou spotřebu myčky.

UPOZORNĚNÍ!

Nepřekračuje povolenou teplotu přívodní vody. Určité materiály použité v nádobí nejsou na příliš vysoké teploty stavěné. Viz *Choulostivé nádobí* v kapitole *Naplnění myčky na nádobí*.

Elektrické zapojení

Informace o elektrickém zapojení můžete nalézt na štítku se sériovým číslem. Tyto specifikace musí odpovídat elektrickému napájení.

Myčka musí být zapojena do uzemněné zásuvky.

Nástěnná elektrická zásuvka musí být umístěna mimo místa instalace, aby byla po instalaci myčky snadno přístupná. Nepoužívejte prodlužování kabel!

Servis

Před kontaktováním servisního střediska si přečtěte kapitolu *Řešení problémů*. Pokud narazíte na problém, který nedokážete vyřešit, kontaktujte s žádostí o odbornou pomoc nejbližší servisní středisko, viz www.gorenje.com. Na našich webových stránkách najdete také informace o dostupnosti náhradních dílů a o tom, co můžete opravit sami.

Při kontaktování servisního oddělení mějte připraveny informace z výrobního štítku. Uveďte číslo výrobku (1) a sériové číslo (2).

Upozornění: neodborné opravy mohou představovat riziko pro bezpečí uživatele a mohou mít vliv na záruku.

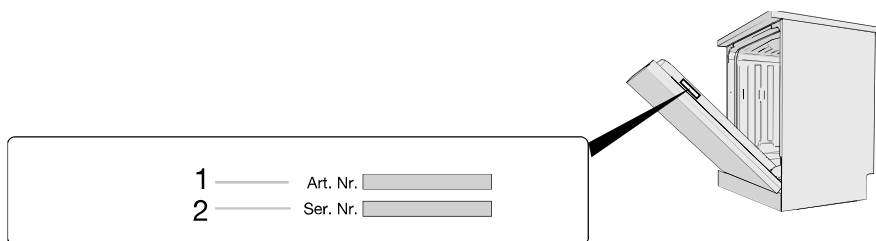

Technické údaje a označení energetickými štítky

Technické údaje

| | |
|------------------------------|-----------------------|
| Výška: | 816-885 mm |
| Šířka: | 598 mm |
| Hloubka: | 575 mm |
| Hmotnost: | 32,5 kg ¹⁾ |
| Počet běžných jídelních sad: | 16 ²⁾ |
| Tlak vody: | 0,03-1,0 MPa |
| Jmenovité napětí: | 220-240 V~ 50 Hz |
| Jmenovitý příkon: | 1900 W |

¹⁾ Hmotnost se může lišit podle různých specifikací.

²⁾ V souladu s normou EN 60436.

Informace pro spotřebitele

Informácie o vašom výrobku nájdete na stránke www.gorenje.com, kde nájdete aj odkaz na európsku databázu výrobkov pre energetické označovanie EPREL. Alebo choďte priamo na stránku <https://eprel.ec.europa.eu>. Pri vyhľadávaní podľa názvu modelu postupujte podľa pokynov.

Podívejte se na údaje na štítku se sériovým číslem. Poznamenejte si název modelu (3).

Informace pro zkušební laboratoř

Informace pro srovnávací zkoušky podle normy EN 60436

Kapacita: 16 jídelních sad

Poloha horního koše: dolní poloha

Program: Eko

Nastavení oplachovacího prostředku: 05

Množství práškového mycího prostředku: 4 g předmytí + 20 g hlavní mytí

1. Horní koše:

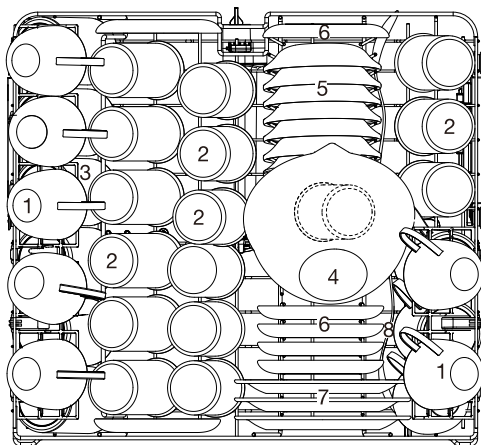

| Číslo | Položka |
|-------|---------------------------|
| 1 | Šálek |
| 2 | Sklenice |
| 3 | Hrnek |
| 4 | Skleněná miska |
| 5 | Dezertní miska |
| 6 | Talířek |
| 7 | Melaminový dezertní talíř |
| 8 | Servírovací lžíce |

2. Dolní koše:

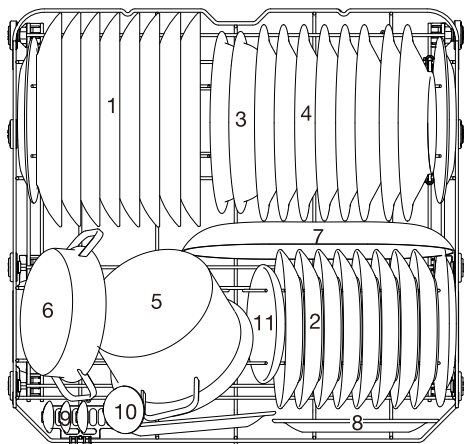

| Číslo | Položka |
|-------|---------------------------|
| 1 | Jídelní talíř |
| 2 | Dezertní talíř |
| 3 | Melaminová miska |
| 4 | Polévkový talíř |
| 5 | Malý hrnec |
| 6 | Pečící hrnec |
| 7 | Oválný táč |
| 8 | Melaminový dezertní talíř |
| 9 | Dezertní lžičky |
| 10 | Naběračka na omáčku |
| 11 | Podšálka |

3. Horní zásobník na příbory

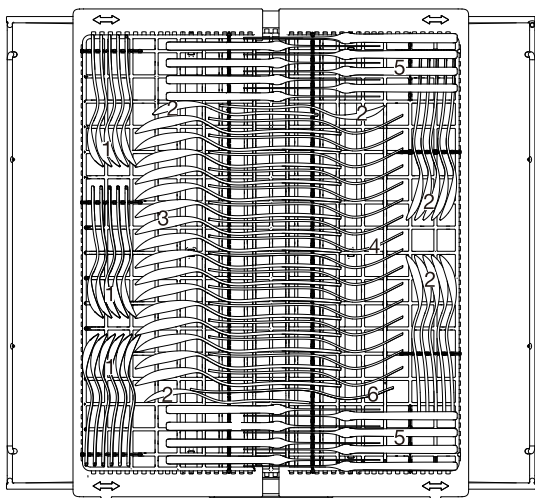

| Číslo | Položka |
|-------|----------------------|
| 1 | Čajové lžičky |
| 2 | Dezertní lžičky |
| 3 | Polévkové lžičky |
| 4 | Vidličky |
| 5 | Nože |
| 6 | Servírovací vidlička |

