

Saeco

Gran Baristo

Gran Baristo Avanti

NÁVOD NA POUŽÍVÁNÍ

Type HD8969 - HD8975 - HD8977 - HD8978

Pečlivě jej pročtěte, než začnete kávovar používat.

16

Čeština



Tablet není součástí dodávky

Bluetooth®

Pouze pro modely kávovarů Type HD8969,
HD8977 a HD8978



Saeco Avanti App

Available on the
App Store

Saeco Avanti App

GET IT ON
Google play

Saeco Avanti App

CE 0051

Zaregistrujte svůj produkt a získejte technickou podporu na stránkách

www.saeco.com/welcome

Avanti App je kompatibilní s iPad 3/4/Air/mini retina, s operačním systémem iOS7 nebo vyšší verzí a se Samsung Galaxy Tab 3 (8.0")/Tab 4 (10.1")/Note pro LTE (12.2"), Nexus 7 2013 (7"), Sony Xperia Z LTE (10.1"), s operačním systémem Android v.4.3 nebo vyšší verzí a se zařízeními Bluetooth verze 4.0 a vyšší.

CS

16

Blahopřejeme Vám k zakoupení plně automatického kávovaru Saeco GranBaristo Avanti!

*Získejte i Vy maximální možné výhody zákaznického servisu Saeco tím, že zaregistrujete svůj produkt na adrese **www.saeco.com/welcome**.*

Tyto pokyny se vztahují na modely HD8969 - HD8975 - HD8977 - HD8978.

Kávovar je určen pro přípravu kávy espresso z celých zrněk kávy a je vybaven karafou na mléko pro snadnou a rychlou přípravu dokonalého kapučína nebo latte macchiata. V tomto návodu naleznete veškeré informace nutné k montáži, obsluze, čištění a odvápnění Vašeho kávovaru.

Poslední verzi uživatelského návodu a ES prohlášení o shodě (viz kód produktu na titulní stránce) si můžete stáhnout ze stránek www.philips.com/support.

OBSAH

DŮLEŽITÉ	4
Bezpečnostní pokyny a informace	4
Varování	4
Upozornění	6
Elektromagnetická pole	7
Likvidace	8
Prohlášení o shodě	9
INSTALACE	10
Sestavení produktu	10
Všeobecný popis	11
PŘÍPRAVA	12
Balení kávovaru	12
Instalace kávovaru	12
Funkce Demo režimu	14
PRVNÍ ZAPNUTÍ	15
Volba jazyka	15
Automatický proplachovací/čisticí cyklus	16
Manuální proplachovací cyklus	17
ZMĚŘENÍ A NAPROGRAMOVÁNÍ TVRDOTI VODY	20
VODNÍ FILTR AQUACLEAN	22
Příprava a instalace filtru AquaClean	22
Aktivace filtru AquaClean	23
Výměna filtru AquaClean	25
Indikace účinnosti filtru	26
Jak postupovat při výměně filtru	27
Výměna filtru po použití 8-mi filtrů	28
PŘIPOJENÍ BLUETOOTH POUZE MODEL: HD8969 A HD8977 HD8978	29
PROFIL KÁVY	32
Povolení nového profilu	32
Volba profilu	33
Deaktivace uživatelského profilu	34
NASTAVENÍ	36
Saeco Adapting System	36
Nastavení kávomlýnku s keramickými mlecími kameny	36
Nastavení aromatu (intenzity kávy)	37
Seřízení výpustí	38
Nastavení množství kávy v šálku	40

VÝDEJ KÁVY	41
Příprava kávy ze zrnkové kávy	41
Příprava kávy z předemleté kávy	42
KARAFY NA MLÉKO	44
Plnění karafy na mléko	44
Zasunutí karafy na mléko	45
Vyjmutí karafy na mléko.....	45
Vyprázdnění karafy na mléko	46
VÝDEJ MLÉČNÝCH NÁPOJŮ	47
AUTOMATICKÝ ČISTICÍ cyklus karafy	50
Nastavení množství mléčného nápoje	51
SPECIÁLNÍ NÁPOJE	53
Horká voda	53
Nastavení výdeje horké vody	55
Výdej jiných nápojů z nabídky "Speciálních nápojů"	56
Nastavení množství jiných nápojů v šálku z nabídky "Speciálních nápojů"	57
PROGRAMOVÁNÍ NÁPOJŮ	58
Aroma.....	59
Množství kávy.....	59
Teplota	59
Chuť.....	60
Množství mléka	60
PROGRAMOVÁNÍ HORKÉ VODY	60
Množství vody	60
OBNOVA PARAMETRŮ NÁPOJŮ	61
PROGRAMOVÁNÍ KÁVOVARU	62
Nastavení vody	63
Nastavení jazyka.....	63
Nastavení pohotovostního režimu	63
Zvuk tlačítek	63
Bluetooth (pouze modely: HD8969 a HD8977 HD8978).....	64
Tovární nastavení.....	64
STATISTIKY	65
ÚDRŽBA	66
Odvápnění	66
Cyklus čištění spařovací jednotky	67
Čištění karafy	67
ČIŠTĚNÍ A ÚDRŽBA	68
Každodenní čištění kávovaru	68
Každodenní čištění nádržky na vodu.....	70
Každodenní čištění karafy na mléko.....	70
Týdenní vyčištění karafy na mléko	73
Týdenní vyčištění spařovací jednotky	77
Měsíční vyčištění karafy na mléko	81
Měsíční promazání spařovací jednotky	85
Měsíční vyčištění spařovací jednotky s použitím odmašťovacích tablet	86
ODVÁPŇENÍ	89
Přerušení odvápnovacího cyklu	94
HLÁŠENÍ NA DISPLEJI	95
ŘEŠENÍ PROBLÉMŮ	97
ENERGETICKÁ ÚSPORA	100
Pohotovostní stav	100
TECHNICKÉ PARAMETRY	101
ZÁRUKA A SERVIS	102
Záruka	102
Servis	102
OBJEDNÁVKA PROSTŘEDKŮ NA ÚDRŽBU	102

DŮLEŽITÉ

Bezpečnostní pokyny a informace

Kávovar je opatřen ochranami. Přesto je však nutné si pozorně pročíst a řídit se bezpečnostními pokyny obsaženými v tomto návodu k použití, aby bylo zabráněno případným škodám na majetku či na zdraví vzniklým nesprávným používáním kávovaru. Uschovejte tento návod k případnému pozdějšímu nahlédnutí.



Termín **VAROVÁNÍ** a tento symbol upozorňuje uživatele na nebezpečnou situaci, která může mít za následek smrt, vážná poranění a/nebo poškození zařízení.



Termín **UPOZORNĚNÍ** a tento symbol upozorňuje uživatele na nebezpečnou situaci, která může mít za následek menší či méně vážná poranění a/nebo poškození zařízení.



Tento symbol označuje, že před použitím nebo jakoukoliv údržbou je nutné si pečlivě přečíst návod k použití.

Varování

- Při dálkovém ovládní kávovaru přes vzdálený přístup se musí uživatel ujistit, že:
 - byl kávovar správně nainstalován;
 - je kávovar ovládán v malé vzdálenosti (t.j. aby byl dobře viditelný pro uživatele);
 - se po dobu chodu v blízkosti kávovaru nezdržují žádné zranitelné osoby / děti.
- Kávovar zapojte do vhodné nástěnné proudové zásuvky, jejíž síťové napětí odpovídá technickým parametrům kávovaru.

- Kávovar zapojte do nástěnné proudové zásuvky s uzemněním.
- Nenechávejte napájecí kabel viset přes okraj stolu nebo pracovní desky a zamezte jeho kontaktu s horkými plochami.
- Neponořujte kávovar, napájecí kabel, ani proudovou zásuvku do vody: nebezpečí zásahu elektrickým proudem!
- Na konektor napájecího kabelu nelijte žádnou kapalinu.
- Nesměřujte proud horké vody na žádnou část těla: nebezpečí popálenin!
- Nedotýkejte se horkých povrchů. Používejte příslušných madel nebo ovládačů.
- Po vypnutí kávovaru hlavním vypínačem situovaným na zadní straně vytáhněte vidlici ze zásuvky:
 - při výskytu jakékoliv anomálie;
 - při delší době nepoužívání kávovaru;
 - před každým čištěním kávovaru.
- Vidlici nevytahujte ze zásuvky taháním za napájecí kabel.
- Nedotýkejte se vidlice mokryma rukama.
- Nepoužívejte kávovar s poškozenou vidlicí, napájecím kabelem, ani se nepokoušejte provozovat vadný kávovar.
- Kávovar nebo napájecí kabel nijak nepozměňujte ani jinak neupravujte. Veškeré opravy je nutno nechat provést výhradně u autorizovaného servisního střediska Philips, jedině tak předejdete nebezpečím.
- Tento kávovar mohou používat děti ve věku od 8 let a výše.
- Tento spotřebič mohou používat děti ve věku 8 let (a starší), pokud jsou pod dozorem dospělé osoby nebo byly poučeny o správném používání spotřebiče a rozumí případným nebezpečím.

- Čištění a údržbu prováděnou uživatelem nesmějí provádět děti, pokud nejsou starší 8 let a pod dozorem dospělé osoby.
- Skladujte kávovar a napájecí kabel na místě, které není přístupné pro děti do 8 let.
- Tento spotřebič mohou používat osoby (včetně dětí) s omezenými fyzickými, smyslovými nebo mentálními schopnostmi či s nedostatečnými zkušenostmi a/nebo způsobilostmi, pokud jsou pod dozorem dospělé osoby nebo byly poučeny o správném používání spotřebiče a rozumí případným nebezpečím.
- Mějte děti pod dohledem a zamezte tomu, aby si hrály s kávovarem.
- Je zakázáno vkládat prsty nebo jiné předměty do kávo-mlýnku.

Upozornění

- Tento kávovar je určený pouze pro použití v domácnosti a není vhodný k použití do prostor, jako jsou kupř. jídelny, menzy a jídelní kouty prodejen, kanceláří, továren či na jiných pracovištích.
- Pokládejte vždy kávovar na rovný a stabilní podklad.
- Nepokládejte kávovar na horké povrchy, ani do blízkosti rozehřáté trouby, plotýnek, vařičů nebo jiných sálavých zdrojů tepla.
- Do zásobníku nasypete vždy a jedině praženou zrnkovou kávu. Předemletou, rozpustnou či syrovou kávu i jinými předměty se může kávovar poškodit, jsou-li vsypány do zásobníku zrnkové kávy.
- Před montáží či demontáží jakéhokoliv komponentu

nechejte kávovar vychladnout, topné plochy mohou zůstat horké i po vypnutí spotřebiče.

- Do nádržky nenalévejte horkou nebo vroucí vodu. Používejte pouze studenou pitnou nesycenou vodu.
- Při čištění nepoužívejte abrazivní prášky nebo agresivní čisticí prostředky. Stačí použít měkkou utěrku navlhčenou vodou.
- Pravidelně odvápnujte svůj kávovar. Neodvápnění může vést k nesprávné funkci kávovaru. V takovém případě se záruka nevztahuje na případnou opravu!
- Kávovar neskladujte při teplotě pod 0 °C: hrozí zamrznutí zbytkové vody v topných okruzích a nebezpečí poškození kávovaru mrazem.
- Při delší době nepoužívání kávovaru vylijte vodu z nádržky. Nebezpečí kontaminace vody. Do kávovaru používejte vždy pouze čerstvou vodu.
- Uvědomte si, že se jedná o připojené zařízení, s potenciálním rizikem přístupu nepovolaných osob. Pokud zjistíte na přístroji funkční závadu, obraťte se na servisní středisko Philips.
- Dbejte na správné umístění kávovaru v bytě, aby nedošlo ke zkrácení dosahu při ovládání přes App (např. dostatečně daleko od routeru, mikrovlnné trouby, dokovací stanice a pod).

Elektromagnetická pole

Tento kávovar vyhovuje požadavkům všech aplikovatelných norem a standardů v oblasti expozice elektromagnetickým polím.



Likvidace

Tento symbol na spotřebiči značí, že výrobek podléhá požadavkům Směrnice Evropského parlamentu a Rady 2012/19/EU. Informujte se o platném systému sběru a třídění odpadních elektrických a elektronických zařízení. Řiďte se místními předpisy a zlikvidujte tento spotřebič odděleně od běžného domovního odpadu. Zajištěním správné likvidace tohoto výrobku pomůžete zabránit případným negativním dopadům na životní prostředí a lidské zdraví.

Prohlášení o shodě

Philips Consumer Lifestyle B.V.

PHILIPS

1030

2014/07

(Document No. / Číslo zprávy)

(Year, Month (yyyy/mm) in which the CE mark is affixed / Rok udělení známky CE)

EUROPEAN DECLARATION OF CONFORMITY

(Prohlášení o shodě v EU)

We, PHILIPS CONSUMER LIFESTYLE B.V.

(Company name / Jméno)

TUSSENDIEPEN 4, 9206 AD DRACHTEN, THE NETHERLANDS

(address / adresa)

declare under our responsibility that the product(s) HD8978,HD8977, HD8969, HD8968, HD8967

(Prohlašujeme na svou odpovědnost, že elektrický výrobek)

Philips

(brand name, značka)

(Type version or model, Typ verze nebo model)

ESPRESSO COFFEE MAKER WITH GRINDER

(product description, popis výrobku)

to which this declaration relates is in conformity with the following harmonized standards:

(na něž se toto prohlášení vztahuje, je ve shodě s následujícími harmonizovanými normami:)

EN 60335-1: (2012), Am1 (2014), EN 60335-2-15:(2002), Am1 (2005), Am2 (2008), A11 (2012)
 EN 62233: (2008)
 EN 55014-1: (2006), Am1 (2009), Am2 (2011)
 EN 61000-3-2: (2014), EN 61000-3-3: (2013)
 EN 55014-2: (1997), Am1 (2001), Am2 (2008)
 EN 50564: (2011), EN 50581: (2012)
 EN 300 328: (2012) V1.8.1 & V1.7.1
 EN 301 489-1: (2011) V1.9.2, EN 301 489-17: (2012) V2.2.1
 EN 62479: (2010)

following the provisions of :

(Následovaných ustanoveními Směrníc:)

2014/35/EU, 2014/30/EU
 2009/125/EC
 EC/1275/2008
 2011/65/EC
 1999/5/EC

And are produced under a quality scheme at least in conformity with ISO 9001 or CENELEC Permanent Documents

(A jsou vyráběny v systému řízení kvality minimálně ve shodě s ISO 9001 nebo)

Only for Medical Devices produced under a quality scheme at least in conformity with EN13485:

The Notified Body:

(Kompetentní orgán)

(Name and number/ Název a číslo)

performed:

(provedl)

(description of intervention / popis operace)

and issued the certificate:

(a vydal certifikát)

(certificate number / číslo certifikátu)

Remarks:



Drachten, 07-mrt-16

(place, date / místo, datum)

A. Speelman, CL Compliance Manager

(signature, name and function / podpis, jméno a funkce)

INSTALACE

Sestavení produktu

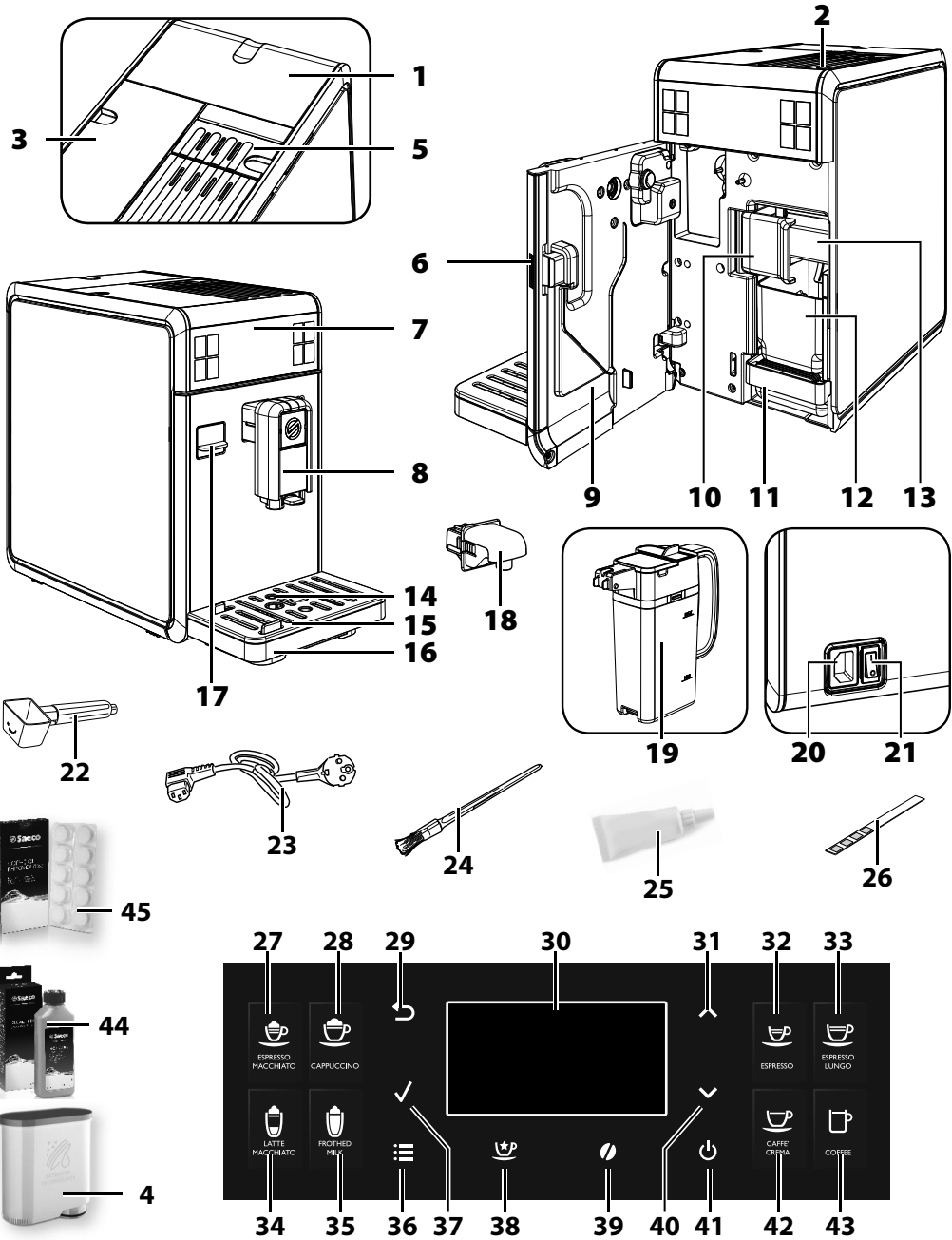

Všeobecný popis

1. Víko + zásobník zrnkové kávy
2. Nahřívací plocha na šálky
3. Nádržka na vodu + víko
4. Filtr AquaClean (volitelné příslušenství)
5. Zásobník předemleté kávy
6. Tlačítko servisního víka
7. Ovládací panel
8. Odnímatelná výpust' kávy
9. Servisní víko
10. Jistící/uvolňovací madlo spařovací jednotky
11. Odkapávací miska (vnitřní)
12. Odpadní nádoba na sedliny
13. Spařovací jednotka
14. Ukazatel naplnění odkapávací misky
15. Mřížka na šálky
16. Odkapávací miska (vnější)
17. Ochranné víko
18. Výpust' vody (vyjímatelná)
19. Karafa na mléko
20. Zásuvka na napájecí kabel
21. Hlavní vypínač
22. Měrka předemleté kávy / klíč pro nastavení jemnosti mletí
23. Napájecí kabel
24. Čisticí štětec (volitelné příslušenství)
25. Mazivo pro spařovací jednotku (volitelné příslušenství)
26. Test tvrdosti vody
27. Tlačítko kávy espresso macchiato
28. Tlačítko kapučína
29. Tlačítko "ESC"
30. LCD displej
31. Tlačítko "NAHORU"
32. Tlačítko espressa
33. Tlačítko kávy espresso lungo
34. Tlačítko latte macchiata
35. Tlačítko mléčné emulze
36. Tlačítko "MENU"
37. Tlačítko "OK"
38. Tlačítko "Speciálních nápojů"
39. Tlačítko "Aroma" - Předemletá káva
40. Tlačítko "DOLŮ"
41. Tlačítko Stand-by
42. Tlačítko kávy Caffè Crema
43. Tlačítko kávy
44. Odvápňovací roztok (volitelné příslušenství)
45. Odmašťovací tablety (volitelné příslušenství)

PŘÍPRAVA

Balení kávovaru

Originální obal byl vyprojektovaný a zhotovený jako ochrana kávovaru během expedice. Doporučujeme obal uschovat pro případnou budoucí přepravu kávovaru.

Instalace kávovaru

1 Vyjměte z obalu odkapávací misku s mřížkou a karafu.

2 Vybalte kávovar z obalu.

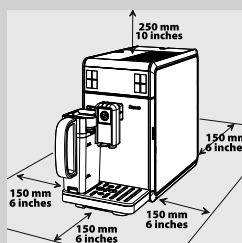

3 Rady k zabezpečení optimálního zacházení s kávovarem:

- pro kávovar vyčleňte bezpečnou rovinnou podkladovou plochu, kde se nemůže převrátit či nemůže nikoho zranit;
- pro kávovar vyčleňte dostatečně osvětlené, čisté místo se snadno dostupnou proudovou zásuvkou;
- dodržte minimální vzdálenost kávovaru od stěn, jak je zobrazeno na obrázku.

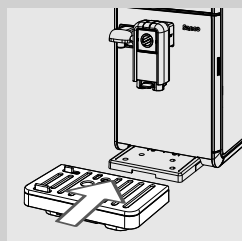

4 Zasuňte zcela odkapávací misku (vnější) s mřížkou do kávovaru. Ujistěte se, že řádně zapadla; při správném nasazení je slyšet zřetelné "ZACVAKNUTÍ".

Pozn.:

integrovaná odkapávací miska během proplachovacího/automatického čistícího cyklu zachytává vodu vypouštěnou z výpusti a případnou kávu, vytékající při přípravě nápojů. Odkapávací misku vyprazdňujte a myjte denně a po každém zvýšení ukazatele naplnění odkapávací misky.

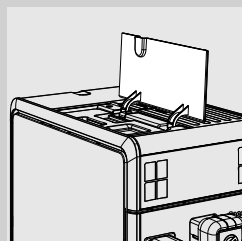

5 Zvedněte levé vnější víko.

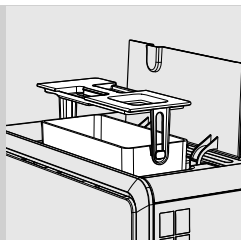

- 6** Vytáhněte nádržku na vodu uchopením za madlo integrované ve vnitřním víku.

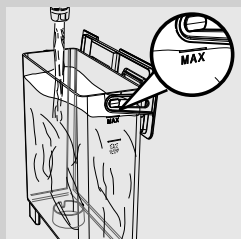

- 7** Vypláchněte nádržku čerstvou vodou.

- 8** Naplňte nádržku čerstvou pitnou vodou až na značku MAX a zasuňte ji zpět do kávovaru. Ujistěte se, že řádně zapadla.

! **Upozornění:**
do nádržky nenalévejte syčenou, horkou nebo vroucí vodu, ani jiné kapaliny, které by mohly poškodit nádržku a kávovar.

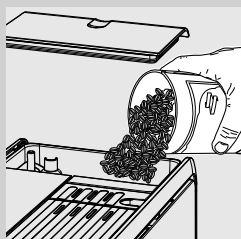

- 9** Sejměte víko ze zásobníku zrnkové kávy. Pomalu do něj nasypete zrnkovou kávu.

☰ **Pozn.:**
zásobník zrnkové kávy je opatřen speciálním vibračním podnosem, jež odvádí zrnkovou kávu do kávomlýnku.

! **Upozornění:**
do zásobníku nasypete vždy a jedine zrnkovou kávu. Předemletou, rozpustnou, karamelizovanou či syrovou kávu i jinými předměty se může kávovar poškodit, jsou-li vsypány do zásobníku zrnkové kávy.

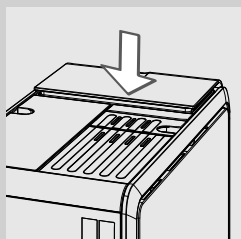

- 10** Nasadte víko zpět na zásobník zrnkové kávy.

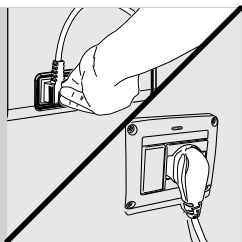

11 Zasuňte vidlici do proudové zásuvky situované na zadní straně kávovaru.

12 Vidlici na opačném konci napájecího kabelu zasuňte do proudové zásuvky s odpovídajícím napětím.

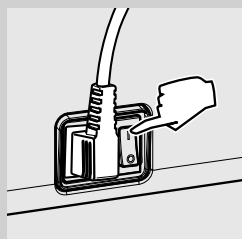

13 Zapněte kávovar přepnutím hlavního vypínače na zadní straně na "I".

Funkce Demo režimu

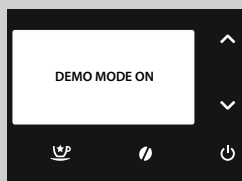

Kávovar je opatřen programem pro simulaci provozu. Pokud podržíte stisknuté tlačítko "⏻" déle než 8 sekund, přejde kávovar do Demo režimu. Z Demo režimu vystoupíte odpojením napájecího kabelu a opětným zapnutím kávovaru.

PRVNÍ ZAPNUTÍ

Před prvním použitím zkontrolujte dodržení následujících podmínek:

- 1) je nutné nastavit jazyk;
- 2) kávovar provede automatický proplachovací/čisticí cyklus;
- 3) je třeba spustit manuální proplachovací cyklus.

Volba jazyka

Při prvním zapnutí je nutné nastavit jazyk.

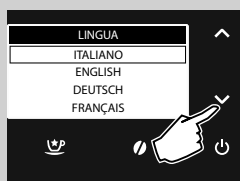

- 1 Na displeji se zobrazí tato obrazovka. Navolte požadovaný jazyk stiskem rolovacích tlačítek “✓” nebo “^”.

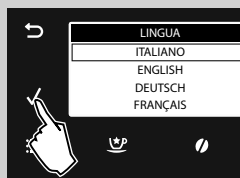

- 2 Potvrďte stiskem tlačítka “✓”.



- 3 Kávovar je ve fázi ohřevu.



- 4 Po zahřátí provede kávovar automatické naplnění vodního okruhu.

Automatický proplachovací/čisticí cyklus

Po zahřátí provede kávovar automatický proplachovací/čisticí cyklus vnitřních okruhů za použití čerstvé vody. Tato operace trvá necelou minutu.



- 1 Postavte pod výpusť kávy nádobu k zachycení malého množství vypouštěné vody.



- 2 Na displeji se zobrazí tato obrazovka. Počkejte, až cyklus automaticky skončí.



Pozn.:
vypouštění lze zastavit stiskem tlačítka "↶".

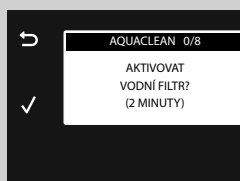

- 3 Po skončení výše popsaných akcí bude na displeji kávovaru zobrazena tato obrazovka. Na displeji se zobrazí symbol upozorňující na potřebu instalace filtru AquaClean.



Pozn.:
bližší informace o filtru a postupu při jeho instalaci naleznete v kapitole „Vodní filtr AquaClean“. Pokud chcete instalaci provést později, stiskněte tlačítko "↶" a pokračujte v manuálním proplachovacím cyklu.



Pozn.:
symbol "⌘" je zobrazován pouze za předpokladu, že kávovar disponuje Bluetooth rozhraním, jež bylo aktivováno.

Manuální proplachovací cyklus

Při prvním použití kávovaru je třeba spustit proplachovací cyklus. Během tohoto procesu se spustí cyklus přípravy kávy a z výpusti vyteče čerstvá voda. Tato operace trvá několik minut.



1 Postavte nádobu pod výpušť kávy.



2 Zkontrolujte, zda je na displeji kávovaru zobrazena tato obrazovka.



3 Stiskem tlačítka "☉" vstupte do menu pro navolení aromatu.



4 Tiskněte rolovací tlačítka "∨" nebo "∧" pro zvolení funkce dodávky předemleté kávy, dokud se nezobrazí ikona "☉".



Pozn.:

do zásobníku nedávejte žádnou předemletou kávu.



5 Stiskněte tlačítko "☉".



- 6** Při navolení nápoje si kávovar vyžádá potvrzení vsypání předemleté kávy. Stiskněte tlačítko "✓". Kávovar začne s vypouštěním vody a vypustí kávy. Po vypuštění nádobu vyprázdněte.

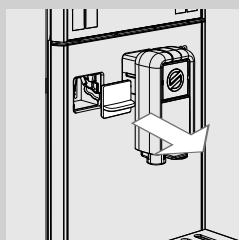

- 7** Sejměte ochranné víko.



Pozn.:

víko pečlivě uschovejte.

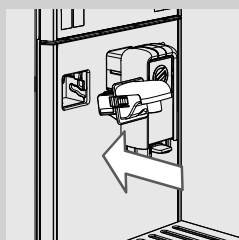

- 8** Držte výpusť vody mírně nakloněnou, musí řádně zapadnout do vodičel kávovaru. Zatlačte a nasadte výpusť vody natočením směrem dolů tak, aby zacvakla do kávovaru, jak je znázorněno na obrázku.

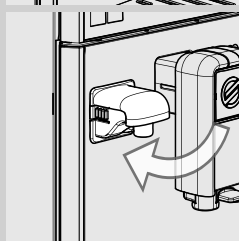

- 9** Postavte prázdnou nádobu pod výpusť horké vody.

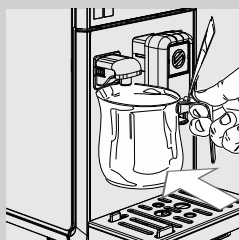

- 10** Stiskněte tlačítko "☺".



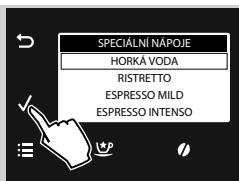

11 Stiskněte tlačítko "✓".

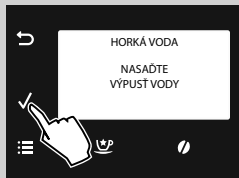

12 Stiskněte tlačítko "✓". Po skončení fáze ohřevu zahájí kávovar vypouštění vody.



13 Po vypuštění vody odeberte nádobu a vyprázdněte ji.

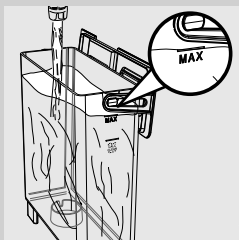

14 Opakujte postup od bodu 10 do bodu 13, dokud se nevypotřebuje všechna voda v nádržce, pak přejděte k bodu 15.



15 Po skončení znovu naplňte nádržku vodou až na značku MAX. Kávovar je nyní připraven na výdej kávy. Zobrazí se vedle uvedený symbol.

Pozn.:

jestliže používáte kávovar po týdenní nebo dvou týdenní odstavce, dojde po zapnutí k provedení automatického proplachovacího/čisticího cyklu. Následně je třeba výše uvedeným postupem spustit manuální proplachovací cyklus.

Proplachovací/čisticí cyklus se spustí po 15 minutách v pohotovostním režimu nebo při vypínání kávovaru. Po skončení cyklu lze připravit nápoje.

ZMĚŘENÍ A NAPROGRAMOVÁNÍ TVRDOSTI VODY

Změření tvrdosti vody je velmi důležité pro stanovení intervalu odvápnění kávovaru a instalaci vodního filtru "AquaClean" (pro bližší informace ohledně vodního filtru odkazujeme na následující kapitolu).

Změření tvrdosti vody provádějte dle následujících pokynů:

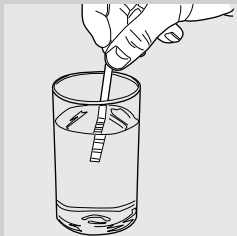

- 1 ponořte na 1 sekundu do vody testovací proužek tvrdosti vody (který je dodáván spolu s kávovarem).



Pozn.:

testovací proužek lze použít pouze pro jedno měření.

- 2 Počkejte jednu minutu.

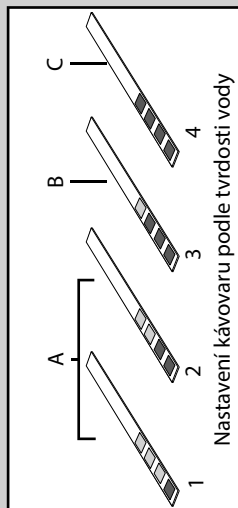

- 3 Zkontrolujte, kolik čtverečků změnilo barvu na červenou, a projděte tuto tabulku.



Pozn.:

čísla na testovacím proužku odpovídají jednotlivým nastavením podle tvrdosti vody.

Hodnoty:

- 1 = 1 (velmi měkká voda)
- 2 = 2 (měkká voda)
- 3 = 3 (tvrdá voda)
- 4 = 4 (velmi tvrdá voda)

Písmena odpovídají značkám uvedeným na vodním filtru "AquaClean" (viz následující kapitola).



- 4 Stiskem tlačítka vstupte do hlavního menu kávovaru.

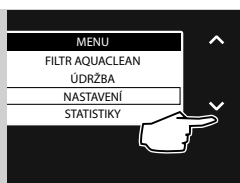

5 Stiskem tlačítka “√” navolte položku “NASTAVENÍ”.



6 Potvrďte stiskem “√”.



7 Stiskem “√” potvrďte nastavení položky “TVRDOST VODY”.

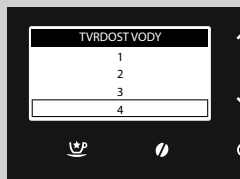

8 Stiskem “√” potvrďte nastavení položky “TVRDOST VODY”.

 **Pozn.:**

kávovar se dodává se standardním nastavením tvrdosti vody, vhodným pro většinu typů užitkové vody.

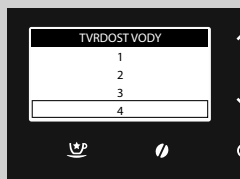

9 Stiskněte tlačítko “√” pro zvýšení hodnoty nebo tlačítko “^” pro snížení hodnoty.

10 Potvrďte nastavení stiskem tlačítka “√”.



11 Stiskem tlačítka “☰” vystupte z programovacího menu. Kávovar je nyní připraven k výdeji.

VODNÍ FILTR AQUACLEAN



Filtr AquaClean byl navržen tak, že s jeho pomocí lze omezit tvorbu usazenin vodního kamene uvnitř kávovaru, aby dodával čistou profiltrovanou vodu zachovávající plné aroma a nezaměnitelnou chuť každého šálku kávy. Je-li sada 8-mi filtrů AquaClean používána v souladu s pokyny uvedenými v tomto návodu k obsluze, nemusíte kávovar odvápnovat dva roky, stačí jej provést pouze jednou za 2 roky nebo po každých 5 000 uvařených šálcích (velikosti 100 ml).



Pozn.:

filtr AquaClean je nutno vyměnit, jakmile začne blikat příslušná ikona na displeji. Filtr AquaClean v každém případě vyměňujte alespoň jednou za 3 měsíce, i když to kávovar nesignalizuje.

Po určité době používání signalizuje kávovar, že je nutno vyměnit filtr. Tímto způsobem lze filtr vyměnit 8 krát, než bude nutné provést odvápnění, tzn. po přibližně 5 000* uvařených šálcích!

(*) velikosti 100 ml.

Příprava a instalace filtru AquaClean



- 1 Vyměňte filtr AquaClean z obalu a důkladně s ním třepte po dobu 5 sekund, ponořte jej ve svislé poloze otvorem směrem nahoru do studené vody a jemně zatlačte po stranách, aby se uvolnily vzduchové bubliny.

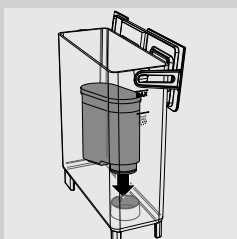

- 2 Zasuňte filtr AquaClean do prázdné nádržky na vodu. Malý vodní filtr lze ponechat na místě. Zatlačte filtr AquaClean co nejvíce směrem dolů.

Aktivace filtru AquaClean

Filtr AquaClean můžete nainstalovat v rámci postupu při první instalaci. Pokud filtr AquaClean nebyl nainstalován v rámci první instalace, můžete jej nainstalovat později prostřednictvím nabídky níže uvedeným postupem.

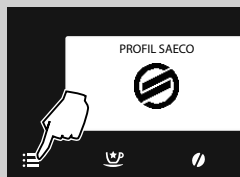

1 Stiskem tlačítka "☰" vstupte do hlavního menu kávovaru.



2 Stiskem tlačítka "▼" navolte položku "FILTR AQUACLEAN".

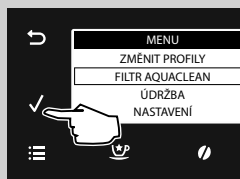

3 Potvrďte stiskem "✓".

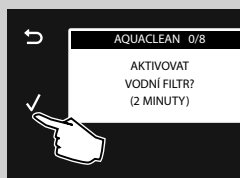

4 Na displeji se zobrazí počet již nainstalovaných filtrů AquaClean - 0 až 8 filtrů. Na displeji se zobrazí dotaz, zda chcete filtr aktivovat. Stiskem tlačítka "✓" potvrďte postup pro aktivaci filtru.



Pozn.:

jestliže nechcete filtr aktivovat, vystupte z nabídky stiskem tlačítka "↶".



Pozn.:

v pravé horní části displeje se zobrazí počet již nainstalovaných filtrů. V uvedeném případě je indikováno, že se jedná o první instalovaný filtr. Tato

indikace je důležitá, jelikož po osmém filtru (nápis **8/8**) se zobrazí požadavek na provedení odvápnovacího cyklu při následující instalaci filtru.

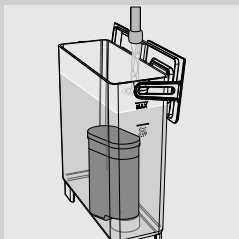

- 5** Na displeji se zobrazí požadavek na zasunutí filtru a naplnění nádržky na vodu. Připravte filtr AquaClean a vložte jej do nádržky na vodu (další informace naleznete v části "Příprava a instalace filtru AquaClean"). Naplňte nádržku vodou až na značku MAX.

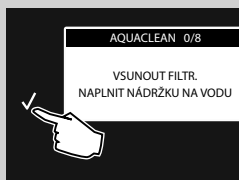

- 6** Potvrďte stiskem "✓".

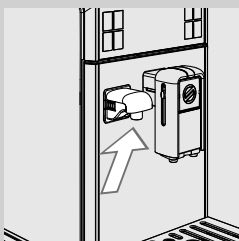

- 7** Prověřte, zda je správně nasazena výpusť vody.

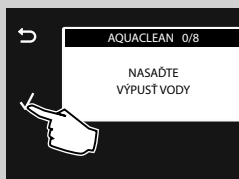

- 8** Potvrďte stiskem "✓".



9 Postavte nádobu pod výpusť horké vody.

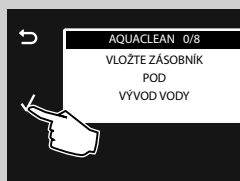

10 Potvrďte stiskem "✓".

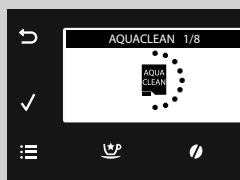

11 Kávovar začne s výdejem vody. Zobrazí se vedle uvedené obrazovka.



12 Po vypuštění nádobu odeberte a vyprázdněte. Na displeji kávovaru bude zobrazena tato obrazovka. Ikona indikuje filtrační účinnost právě nainstalovaného filtru AQUACLEAN. Na obrazovce kávovaru připraveného k provozu bude zobrazena ikona filtru AquaClean s nápisem 100 %, což znamená, že byl filtr aktivován.

Výměna filtru AquaClean

Filtr AquaClean je nutno vyměnit, jakmile začne blikat příslušná ikona na displeji.

Indikace účinnosti filtru



1 Po instalaci nového filtru bude u ikony filtru signalizován stav 100 %.



2 Používáním kávovaru se účinnost filtru postupně snižuje ze 100 % až na 20 %.



3 Ikona filtru začne blikat ve 2-sekundových intervalech, jakmile jeho účinnost klesne na 10 %. To značí, že účinnost je příliš nízká a je nutné stávající filtr vyjmout a nahradit jej novým.



4 V opačném případě začne ikona filtru blikat v 1-sekundových intervalech, jakmile jeho účinnost klesne na 0 %. Pokud budete tuto signalizaci ignorovat, ikona filtru zmizne z displeje.



5 Není-li na displeji zobrazena ikona filtru, před instalací nového filtru bude nutné provést odvápňování kávovaru.



Upozornění:

nevyměňte-li filtr včas, zobrazí se požadavek na provedení odvápňovacího cyklu.

Jak postupovat při výměně filtru



- 1 Stiskem tlačítka "☰" vstupte do hlavního menu kávovaru. Stiskem tlačítka "✓" navolte položku "FILTR AQUACLEAN". Potvrďte stiskem "✓".

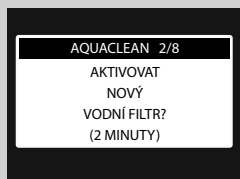

- 2 Na displeji se zobrazí počet již nainstalovaných filtrů AquaClean - 0 až 8 filtrů. Na displeji se zobrazí dotaz, zda chcete nový filtr aktivovat. Potvrďte stiskem tlačítka "✓".

- 3 Při instalaci nového filtru se řiďte pokyny zobrazovanými na obrazovce, naplňte nádržku na vodu a nasadte výpusť horké vody. Potvrďte každý provedený krok stiskem tlačítka "✓".

- 4 Na obrazovce aktivace filtru se zobrazí průběhová lišta, jež udává průběh aktivace filtru.



- 5 Po skončení výše popsaných akcí bude na displeji kávovaru zobrazena tato obrazovka. Na obrazovce kávovaru připraveného k provozu bude zobrazena ikona filtru AquaClean s nápisem 100 %, což znamená, že byl filtr aktivován.

! Upozornění:

v případě použití posledního ze sady 8-mi filtrů bude před aktivací filtru nutné provést odvápnění. Bližší informace naleznete v kapitole věnované odvápnění kávovaru.

Výměna filtru po použití 8-mi filtrů



- 1 Stiskem tlačítka "☰" vstupte do hlavního menu kávovaru. Stiskem tlačítka "✓" navolte položku "FILTR AQUACLEAN". Potvrďte stiskem "✓".

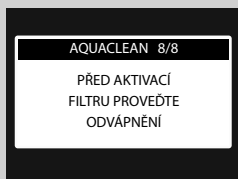

- 2 Na displeji je indikováno, že před aktivací nového filtru je nutné provést odvápňení kávovaru. Stiskem tlačítka "✓" spustíte postup pro odvápňení.



Pozn.:

nechcete-li odvápňení provést ihned, vystupte z nabídky filtru více stisky tlačítka "↶".

- 3 Po skončení odvápňování se na displeji zobrazí dotaz, zda chcete nainstalovat nový filtr AquaClean. Provedte postup uvedený v části "Výměna filtru AquaClean". Zabezpečte výměnu filtru za nový, způsobem popsaným v předcházející části.

PŘIPOJENÍ BLUETOOTH pouze modely: HD8969 a HD8977 HD8978



Přístup k funkcím kávovaru umožníte stažením aplikace do vzdáleného zařízení.

Pokud chcete připojit Váš kávovar GranBaristo Avanti k vzdálenému zařízení, stáhněte si aplikaci Saeco Avanti App, dostupnou v App Store a Google Play nebo naskenujte QR kód z titulní stránky brožury k vzdálenému zařízení.

Případně se připojte se zařízením, do kterého chcete aplikaci stáhnout ke stránkám: www.saeco.com/Avanti-app.



Pozn.:

než přistoupíte k připojování, ujistěte se, že máte na vašem vzdáleném zařízení funkci Bluetooth zapnutou.

Funkce Bluetooth je u modelu GranBaristo Avanti standardně aktivována. Pokud je deaktivována, při její aktivaci postupujte dle následujících pokynů:

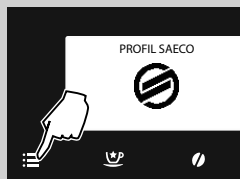

- 1 Stiskem tlačítka "☰" vstupte do hlavního menu kávovaru.

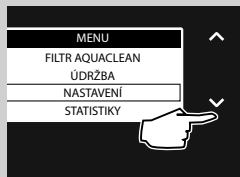

- 2 Stiskem tlačítka "▼" navolte položku "**NASTAVENÍ**". Potvrďte stiskem "✓".

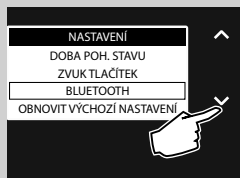

- 3 Stiskem tlačítka "▼" navolte položku "**BLUETOOTH**".



4 Potvrďte stiskem "✓".

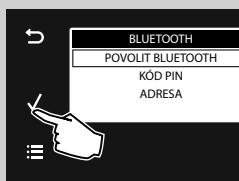

5 Zobrazí se nabídka pro správu "BLUETOOTH". Stiskem "✓" aktivujete funkci kávovaru a umožníte připojení vzdáleného zařízení.

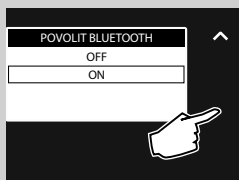

6 Stiskem tlačítka "✓" navolte položku "ON".

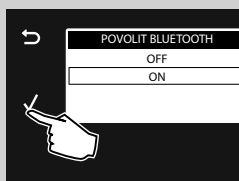

7 Potvrďte stiskem "✓". Nyní je zařízení Bluetooth aktivováno.

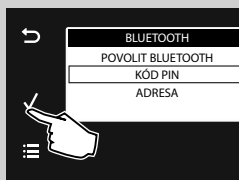

8 Stiskem tlačítka "✓" navolte položku "KÓD PIN". Potvrďte stiskem "✓".

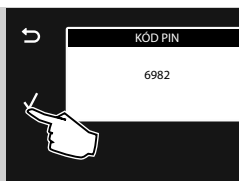

9 Zaznamenejte si kód, budete jej potřebovat při připojování k vzdálenému zařízení.

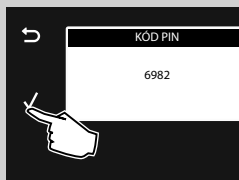

10 Potvrďte stiskem "✓". Pro ukončení stiskněte tlačítko "☰".

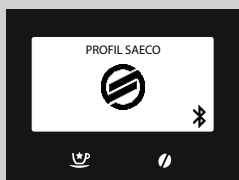

11 Jakmile budete vyzváni aplikací, zadejte PIN kód a počkejte, až se připojení nezdaří.

O úspěšném připojení Vás informuje symbol "☰" zobrazený na displeji. Nyní můžete Váš kávovar ovládat přes vzdálené zařízení.



Pozor:

používejte App Saeco Avanti jen pro ovládání Vašeho kávovaru Gran Baristo z takové vzdálenosti, ze které je kávovar dobře viditelný, aby se předešlo újmám na zdraví a materiálním škodám!
Při ovládání kávovaru přes App nelze použít funkci předemleté kávy.



Upozornění:

pokud zadáte nesprávný PIN kód pětkrát za sebou, kávovar z bezpečnostních důvodů deaktivuje připojení Bluetooth. V takovém případě bude nutné znovu aktivovat připojení výše uvedeným postupem.



Pozn.:

Avanti App je kompatibilní s iPad 3/4/Air/mini retina, s operačním systémem iOS7 anebo vyšší verzí a se Samsung Galaxy Tab 3 (8.0")/Tab 4 (10.1")/Note pro LTE (12.2"), Nexus 7 2013 (7"), Sony Xperia Z LTE (10.1"), s operačním systémem Android v.4.3 anebo vyšší verzí a se zařízeními Bluetooth verze 4.0 a vyšší.

PROFIL KÁVY

Kávovar umožňuje připravit nápoj přesně podle přání každého uživatele, s možností individuálního nastavení až šesti různých uživatelských profilů.

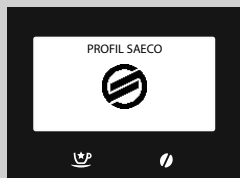

Tento kávovar nabízí jeden předvolený profil, jež je označen vlevo zobrazenou ikonou.

Lze aktivovat dalších pět profilů, s možností individuálního nastavení. K usnadnění použití je každému uživateli přiřazena ikona, kterou lze navolit během programování.

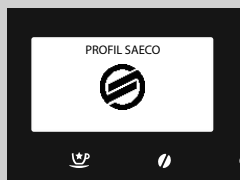

Pozn.:

chcete-li vytvořit dalších 5 uživatelských profilů s individuálním nastavením nápojů podle chuti, řiďte se pokyny uvedenými v kapitole "**Povolení nového profilu**".

Povolení nového profilu

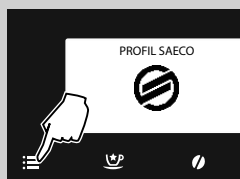

1 Stiskem tlačítka  vstupte do hlavního menu kávovaru.

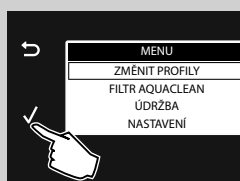

2 Potvrďte stiskem "✓".

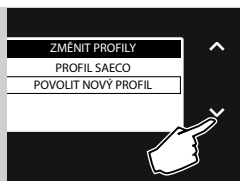



3 Stiskem tlačítka “” navolte položku “**POVOLIT NOVÝ PROFIL**”.

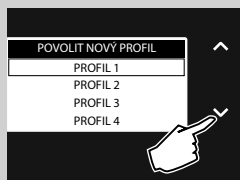

4 Potvrďte stiskem “”.



5 Stiskem tlačítka “” nebo tlačítka “” navolte požadovaný profil, jemuž chcete přiřadit určitou ikonu.



Pozn.:

již aktivovaný profil už nebude figurovat v položkách nabídky.

6 Potvrďte stiskem “”.

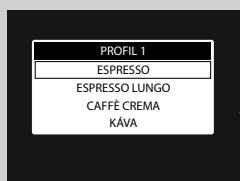

7 Nyní lze provést individuální nastavení nápojů (viz kapitola “**Programování nápojů**”).





Pozn.:

pro ukončení stiskněte tlačítko “”.

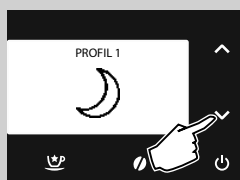

Volba profilu



Pro navolení některého z profilů uložených v kávovaru stiskněte tlačítko “” nebo tlačítko “”. Nastavení přiřazená k profilu budou aktivní okamžitě.



Pozn.:

je-li povolen 1 nebo více profilů, bude tlačítko “” a tlačítko “” na hlavní obrazovce aktivní.

Deaktivace uživatelského profilu

Deaktivovat lze jakýkoliv z již aktivovaných uživatelských profilů s výjimkou přednastavených profilů.



Pozn.:

v takovém případě budou veškerá příslušná nastavení uchována v paměti bez zobrazení a ikona bude znovu použitelná mezi aktivovatelnými položkami. Ohledně opětné aktivace odkazujeme na část **“Povolení nového profilu”**.

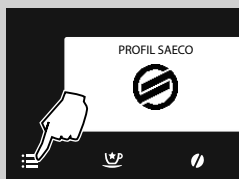

- 1 Stiskem tlačítka “☰” vstupte do hlavního menu kávovaru.

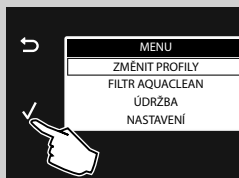

- 2 Potvrďte stiskem “✓”.



- 3 Stiskem tlačítka “✓” navolte položku **“DEAKTIVOVAT PROFIL”**.

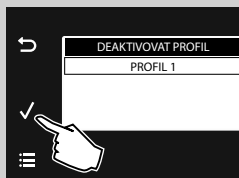

- 4 Stiskem tlačítka “✓” navolte profil, který chcete odstranit. Potvrďte stiskem tlačítka “✓”. Profil je nyní deaktivován.





Pozn.:

tato obrazovka zobrazená na displeji může obsahovat veškeré dříve aktivované profily. Bude deaktivován pouze navolený profil.

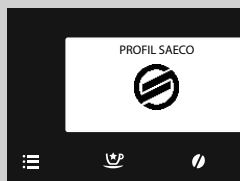

5 Na displeji se zobrazí tato obrazovka.



6 Stiskem tlačítka  vystupte z programovacího menu. Kávovar je nyní připraven k výdeji.

NASTAVENÍ

Lze provést některá nastavení, díky nimž je možné připravit tu nejlepší kávu.

Saeco Adapting System

Káva je přírodní produkt, jehož charakteristiky se mohou měnit podle původu, směsi a pražení. Kávovar je vybaven samoseřizovacím systémem, díky němuž se dá používat pro všechny typy zrnkových káv, kromě karamelizovaných či aromatizovaných, které jsou v současnosti k dostání.

Kávovar se nastaví automaticky po výdeji několika káv tak, aby optimalizoval extrakci kávy.

Nastavení kávomlýnku s keramickými mlecími kameny

Kávomlýnek s keramickými mlecími kameny zajistí optimální stupeň mletí s požadovanou granulometrií pro jakoukoliv kávovou specialitu.

Díky této technologii je vždy zachováno plné aroma a zaručena autentická italská chuť v každém šálku.



Pozor:

kávomlýnek s keramickými mlecími kameny obsahuje pohyblivé díly, které mohou být nebezpečné. Je tedy zakázáno do něj vkládat prsty nebo jiné předměty. Nastavte kávomlýnek s keramickými mlecími kameny pomocí klíče pro nastavení jemnosti mletí.

Keramické mlecí kameny lze nastavit tak, aby jemnost mletí kávy přesně odpovídala vaší osobní chuti.

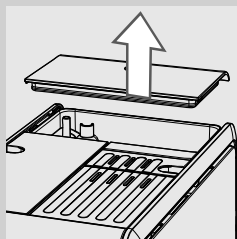

1 Sejměte víko zásobníku zrnkové kávy.

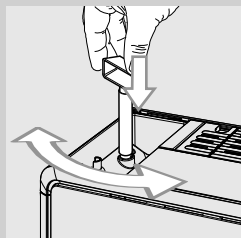

2 Tiskněte a otáčejte vždy otočným ovládačem pro nastavení jemnosti mletí, situovaným pod zásobníkem zrnkové kávy **pouze o jednu polohu**. Použijte klíč pro nastavení kávomlýnku, který byl dodán s kávovarem. Rozdíl v chuti lze poznat po výdeji 2-3 káv.



Pozor:

neotáčejte kávomlýnkem o více než jednu polohu, aby nedošlo k poškození kávovaru.

Seřízení výpusti

Výšku výpusti kávy lze nastavit podle rozměrů šálek, které chcete používat.

Pro nastavení uchopte výpusť kávy prsty za příslušný úchyt a posuňte ji nahoru nebo dolů.

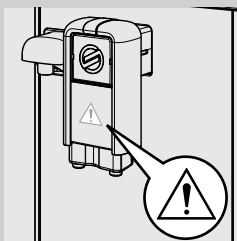
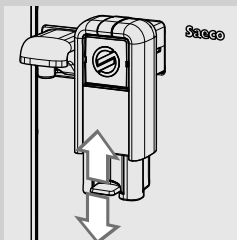
**Pozn.:**

po vytažení výpusti za účelem použití větší nádoby nebo čištění dbejte při zpětné montáži na nasazení ve správném směru. Výpusť je nasazena nesprávně, je-li viditelný vedle zobrazený trojúhelník.

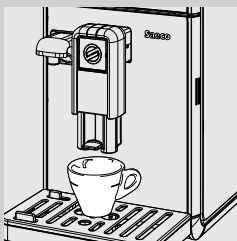

Doporučené polohy:
pro malé šálky;

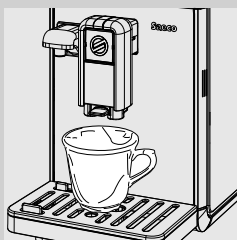

pro velké šálky.

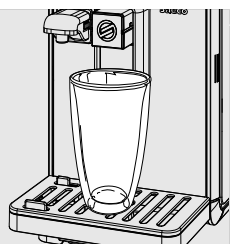

pro sklenice na latte macchiato.



Pozn.:
přesuňte patřičně výpusť ke kávovaru.

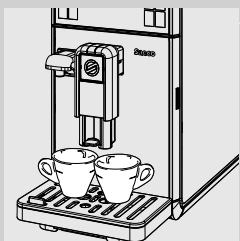

Pod výpusť kávy lze postavit dva šálky pro současnou přípravu dvou káv.

Nastavení množství kávy v šálku

Kávovar umožňuje nastavit množství kávy nebo mléka podle chuti a velikosti hrnků/šáleků.

Každým stiskem tlačítek espressa “☺”, kávy espresso lungo “☹”, jemné Caffè Crema “☺” nebo americké kávy “☹” vydá kávovar určité naprogramované množství nápoje. Výdej se ovládá nezávisle příslušným tlačítkem.

Níže uvedený postup popisuje naprogramování tlačítka espressa “☺”.

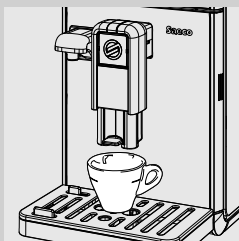

1 Postavte šálek pod výpusť kávy.

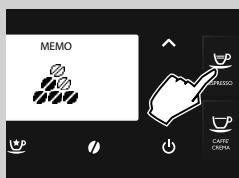

2 Podržte stisknuté tlačítko espressa “☺”, dokud se nezobrazí ikona “MEMO”, pak tlačítko uvolněte. Kávovar je ve stavu programování. Kávovar začne s výdejem kávy.



3 Po dosažení požadovaného množství kávy stiskněte tlačítko espressa “☺”.

Tím bylo tlačítko espressa “☺” naprogramováno a každým dalším stiskem pak kávovar dodá kávu espresso v tomto naprogramovaném množství.



Pozn.:

při programování tlačítek kávy espresso lungo “☹”; jemné Caffè crema “☺” a americké kávy “☹” postupujte stejně, jak je popsáno výše.

Přerušte výdej opětovým stiskem tlačítka navolené kávy, jakmile je dosaženo požadovaného množství.

Množství nápoje v šálku lze naprogramovat v menu “ZMĚNIT PROFILY” (viz kapitola “Programování nápojů”, položka “MNOŽSTVÍ KÁVY”).

VÝDEJ KÁVY

Před výdejem kávy zkontrolujte nepřítomnost signalizací na displeji, zda je voda v nádržce a káva v zásobníku zrnkové kávy.

Příprava kávy ze zrnkové kávy

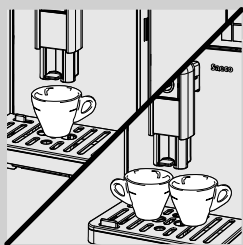

1 Postavte jeden či dva šálky pod výpusť kávy.



2 Stiskněte tlačítko "☕" na výdej espresso, tlačítko "☕" na výdej kávy espresso lungo, tlačítko "☕" na výdej jemné Caffè Crema nebo tlačítko "☕" na výdej americké kávy.



3 Pro přípravu 1 kávy jednou stiskněte požadované tlačítko. Na displeji se zobrazí tato obrazovka.

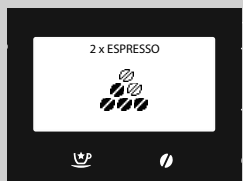

4 Pro přípravu 2 káv dvakrát stiskněte požadované tlačítko. Na displeji se zobrazí tato obrazovka.

Pozn.:

v tomto provozním režimu kávovar automaticky namele a nadávkuje správné množství kávy.

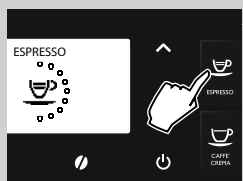

5 Po předpařovacím cyklu začne káva vytékat z výpusť kávy.

6 Výdej kávy se automaticky přeruší po dosažení přednastavené hladiny. Výdej lze kdykoli předčasně přerušit opětným stiskem tlačítka použitého ke spuštění výdeje.

Příprava kávy z předemleté kávy

Tato funkce umožňuje používat předemletou kávu a kávu bez kofeinu. Funkce předemleté kávy umožňuje přípravu pouze jedné kávy.

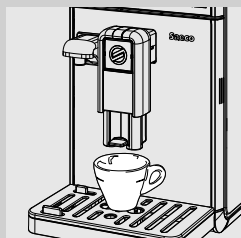

- 1 Postavte šálek pod výpusť kávy.



- 2 Stiskem tlačítka "☉" vstupte do menu pro navolení aromatu.



- 3 Tiskněte rolovací tlačítka "∨" nebo "∧" pro zvolení funkce dodávky předemleté kávy, dokud se nezobrazí ikona "☉".



- 4 Stiskněte tlačítko "☉" na výdej espressa, tlačítko "☉" na výdej kávy espresso lungo nebo tlačítko "☉" na výdej jemné Caffè Crema.

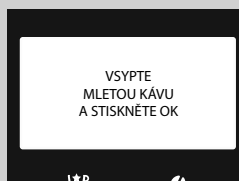

- 5 Při navolení nápoje si kávovar vyžádá potvrzení vsypání předemleté kávy.

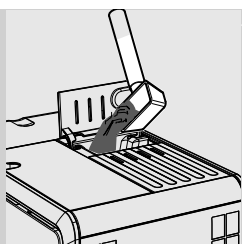

6 Zvedněte víko zásobníku předemleté kávy.

7 Nadávkujte jednu měrku předemleté kávy do zásobníku. Používejte pouze měrku dodanou s kávovarem. Pak zavřete víko zásobníku předemleté kávy.



Pozor:
do zásobníku předemleté kávy dáváte pouze předemletou kávu. Jinými látkami a předměty může kávovar utrpět vážné škody. Záruka se nevztahuje na tuto případnou opravu.



8 Stiskněte tlačítko "✓". Po předpařovacím cyklu začne káva vytékat z výpusti kávy.



9 Výdej kávy se automaticky přeruší po dosažení přednastavené hladiny. Výdej lze kdykoli předčasně přerušit opětným stiskem tlačítka navoleného nápoje.

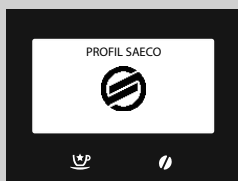

Po skončení výdeje se kávovar vrátí do hlavního menu.

Při přípravě dalších káv z předemleté kávy postupujte stejně.



Pozn.:
pokud do oddílu nedáte předemletou kávu, kávovar vydá pouze vodu. Při nadměrné dávce nebo při nadávkování dvou měrek či více měrek kávovar vysype přebytečnou předemletou kávu do odpadní nádoby na sedliny. U předemleté kávy nelze uložit vypuštěné množství.



Pozn.:
tato funkce je aktivní po dobu 30 sekund, pak se volba automaticky vynuluje a v kávovaru bude obnoven stav předcházející operaci.

KARAFY NA MLÉKO

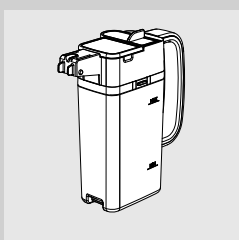

V této kapitole jsou uvedeny pokyny ohledně použití karafy na mléko při přípravě nápojů obsahujících mléko.



Pozn.:

před použitím karafy na mléko zabezpečte její pečlivé umytí, jak je uvedeno v kapitole "Čištění a údržba".

Doporučujeme plnit karafu studeným mlékem (okolo 5 °C).



Pozor:

používejte karafu výhradně s mlékem ke přípravě nápojů a myjte ji vodou.

Plnění karafy na mléko

Karafu na mléko lze naplnit před použitím nebo během používání.

- 1 Zvedněte víko karafy, jak je znázorněno na obrázku.

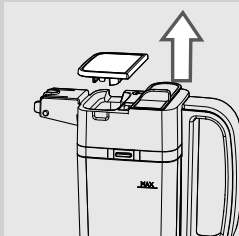

- 2 Nalijte do karafy mléko: hladina mléka se musí nacházet nad značkou (MIN) a pod značkou (MAX) vyznačenými na karafě. Nasadte zpět víko na karafu.

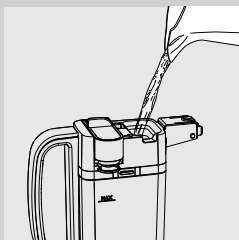

- 3 Karafa na mléko je nyní připravena k použití.

Zasunutí karafy na mléko

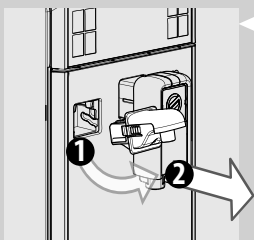

- 1** Vyndejte výpusť vody, pokud je nainstalovaná, jak je znázorněno na obrázku:
 - pro odjištění výpusť stiskněte dvě postranní tlačítka a trochu ji nadzvedněte;
 - vytáhněte výpusť horké vody zatažením.

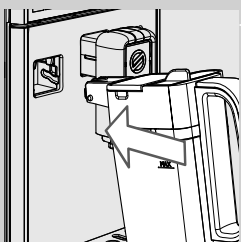

- 2** Držte karafu na mléko mírně nakloněnou. Musí řádně zapadnout do vodidel kávovaru.

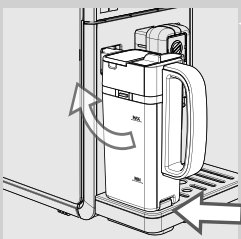

- 3** Zatlačte a zasuňte karafu natočením směrem dolů tak, aby zapadla do odkapávací misky. Nezasouvejte karafu silou.

Vyjmutí karafy na mléko

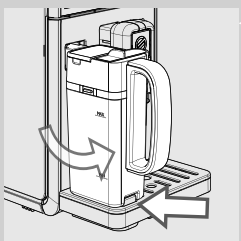

- 1** Natočte karafu směrem nahoru tak, aby se přirozeně vysunula z podložky na odkapávací misce. Pak ji vyndejte.

Vyprázdnění karafy na mléko

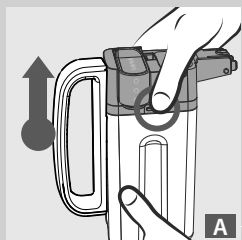

A

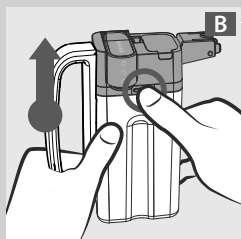

B

- 1 Pro sejmutí vrchní části karafy je třeba stisknout jedno z uvolňovacích tlačítek, jak je znázorněno na obrázcích (A nebo B).

- 2 Zvedněte vrchní část karafy. Vyprázdněte karafu na mléko a vymyjte ji vhodným způsobem.

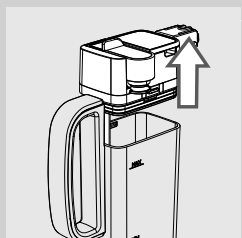

Pozn.:

po každém použití karafy na mléko vymyjte postupem uvedeným v kapitole "Čištění a údržba".

VÝDEJ MLÉČNÝCH NÁPOJŮ



Pozor:
nebezpečí popálenin! Zpočátku může mléko a pára jen krátce vystříkovat. Dříve, než vyjmete karafu na mléko, vyčkejte, až cyklus skončí.

Na ovládacím panelu jsou tlačítka pro automatickou přípravu kávy espresso macchiato "☕", kapučína "☕", latte macchiata "☕" a mléčné emulze "☕".

Uvedený příklad popisuje postup při přípravě kapučína "☕".

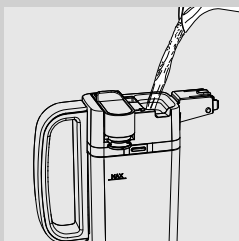

- 1 Napiňte karafu mlékem. Hladina mléka se musí nacházet nad značkou (MIN) a pod značkou (MAX) vyznačenými na karafě. Nasadte zpět víko na karafu.



Pozn.:
pro optimální výsledek při přípravě kapučína je nutno používat jediné studené mléko (~5 °C / 41 °F) s obsahem proteinů alespoň 3%. Podle chuti lze použít polotučné nebo plnotučné mléko.



- 2 Zasuňte karafu zpět do kávovaru.

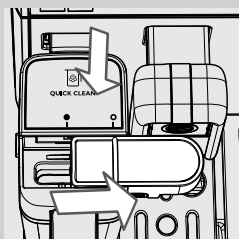

- 3 Vytáhněte výpusť karafy natočením doprava až na symbol "☉". Ujistěte se, že úchyt výpusťi souhlasí se symbolem "☉".

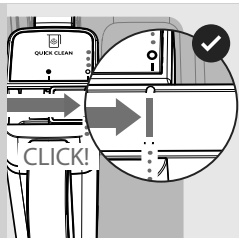

4 Při správném nasazení výpusti karafy je slyšet zřetelné ZACVAKNUTÍ!



Pozn.:

nevytáhnete-li zcela výpusť karafy, může dojít k nechtěnému vypuštění páry nebo k nedokonalému napěnění mléka.

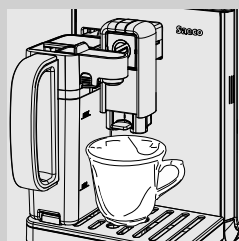

5 Postavte šálek pod výpusť karafy.



6 Stiskněte tlačítko kapučína “☕” pro zahájení výdeje.



Pozn.:

stisknete-li během výdeje mléčného nápoje tlačítko ESC “↶”, dojde k úplnému přerušení cyklu přípravy.



7 Kávovar signalizuje, že je nutno zasunout karafu a vytáhnout výpusť karafy.

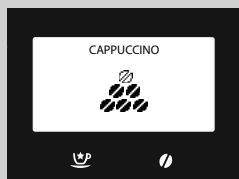

8 Kávovar namele naprogramované množství kávy.

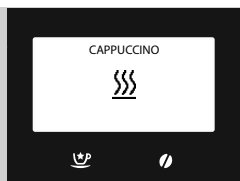

9 Kávovar potřebuje určitou dobu pro předehřev, při kterém se zobrazí tato obrazovka.

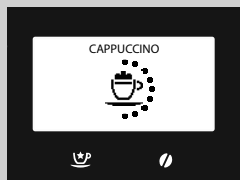

10 Kávovar začne s výdejem mléka. Vypouštění lze přerušit opětným stiskem tlačítka navoleného nápoje. Vypouštění skončí během několika vteřin.

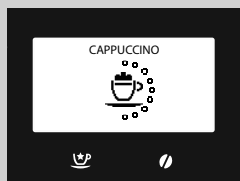

11 Po vypuštění mléčné emulze vypustí kávovar kávu. Vypouštění lze přerušit opětným stiskem tlačítka navoleného nápoje.

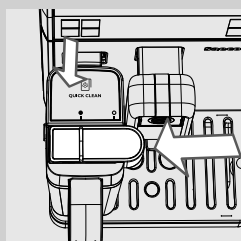

12 Nechcete-li po vypuštění provést automatický proplachovací cyklus karafy, stiskněte tlačítko "↻".

Pozn.:

po použití karafy na mléko zabezpečte její umytí, jak je uvedeno v kapitole "Čištění a Údržba".

Pozn.:

při přípravě kávy espresso macchiato "☕", latte macchiata "☕" a mléčné emulze "☕" se řiďte výše uvedeným postupem až do bodu 5, poté stiskněte tlačítko požadovaného nápoje.

AUTOMATICKÝ ČISTÍCÍ cyklus karafy

Kávovar umožní po vypuštění jednoho nebo několika mléčných nápojů provést rychlý proplachovací cyklus karafy.

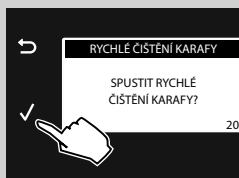

- 1 Po dobu 20 sekund bude zobrazena následující obrazovka. Stiskem tlačítka "✓" spustíte cyklus.



Pozn.:

chcete-li připravit další mléčný nápoj, ale nechcete provést proplachovací cyklus, stiskněte tlačítko "↶".

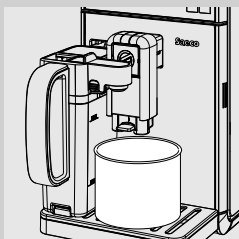

- 2 Vytáhněte výpusť karafy natočením doprava až na symbol "●". Postavte nádobu pod výpusť karafy.

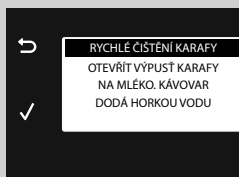

- 3 Stiskněte tlačítko "✓".



- 4 Na displeji se zobrazí symbol probíhajícího cyklu. Po skončení zavřete výpusť karafy jejím přestavením až na symbol "●" a vyprázdněte nádobu.



Nastavení množství mléčného nápoje

Každým stiskem tlačítka kávy espresso macchiato “☕”, kapučína “☕”, latte macchiata “☕” a mléčné emulze “☕” vydá kávovar do šálku nastavené množství navoleného nápoje.

Kávovar umožňuje nastavit množství každého nápoje podle chuti a velikosti šálků.

Uvedený příklad popisuje postup při programování kapučína “☕”.

- 1 Naplňte karafu mlékem a zasuňte ji do kávovaru.
- 2 Vytáhněte výpusť karafy natočením doprava až na symbol “⦿”. Postavte šálek pod výpusť karafy.

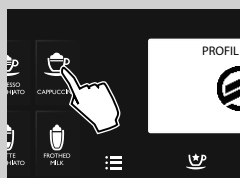
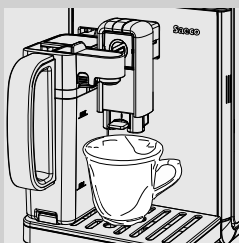

- 3 Podržte stisknuté tlačítko kapučína “☕”, dokud se na displeji nezobrazí tato obrazovka, pak tlačítko uvolněte. Kávovar signalizuje, že je nutno zasunout karafu a vytáhnout výpusť karafy. Kávovar je nyní ve stavu programování.

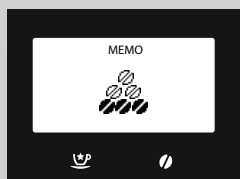

- 4 Kávovar namele naprogramované množství kávy.

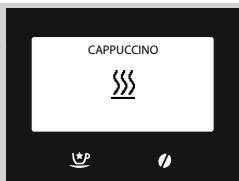

- 5** Kávovar potřebuje určitou dobu pro předehřev, při kterém se zobrazí tento symbol.

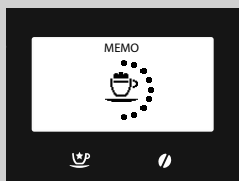

- 6** Jakmile se na kávovaru zobrazí tento symbol, začne výdej mléčné emulze do šálku. Po dosažení požadovaného množství mléčné emulze znovu stisknete tlačítko navoleného nápoje. Vypouštění skončí během několika vteřin.



Pozn.:

u programování mléčné emulze "☕" nastavení ukončete v bodě číslo šest.

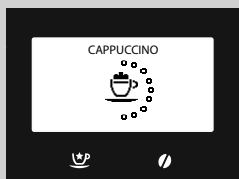

- 7** Po vypuštění mléčné emulze začne kávovar vypouštět kávovar kávu. Po dosažení požadovaného množství znovu stisknete tlačítko navoleného nápoje.

Tím bylo tlačítko kapučína "☕" naprogramováno. Každým dalším stiskem pak kávovar dodá toto právě naprogramované množství kapučína.



Pozn.:

při programování kávy espresso macchiato "☕", latte macchiata "☕" a mléčné emulze "☕" se řiďte výše uvedeným postupem až do bodu 3, poté stisknete tlačítko požadovaného nápoje.

SPECIÁLNÍ NÁPOJE

Kávovar umožňuje i přípravu jiných nápojů, než které jsou uvedeny výše. Příslušný postup provádějte dle následujících pokynů:



- 1 Stiskem tlačítka "☼☉" vstupte do menu "SPECIÁLNÍ NÁPOJE".

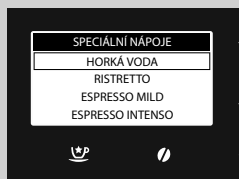

- 2 Navolte nápoj stiskem tlačítka "✓" nebo tlačítka "∧". Poté stiskem tlačítka "✓" spustíte přípravu.

- 3 Výdej nápoje lze přerušit opětným stiskem tlačítka speciálních nápojů "☼☉" nebo tlačítka "↶".



Pozn.:

stisknete-li tlačítko speciálních nápojů "☼☉", aniž byste navolili nějaký nápoj, kávovar se po 3 minutách vrátí do hlavního menu.

Funkce speciálních nápojů umožňuje přípravu pouze jednoho nápoje. Pro současný výdej několika nápojů zopakujte postup.

Horká voda



Pozor:

nebezpečí popálenin! Zpočátku může horká voda a pára jen krátce vystříkovat. Vyčkejte, až cyklus skončí dříve, než vyjmete výpusť vody.

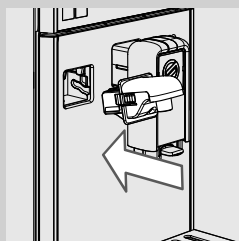

- 1 Vyjměte karafu na mléko, je-li zasunuta. Držte výpusť vody mírně nakloněnou, musí řádně zapadnout do vodidel kávovaru.

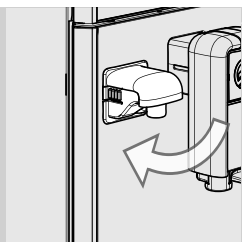

2 Zatlačte a nasadte výpusť vody natočením směrem dolů tak, aby zacvakla do kávovaru, jak je znázorněno na obrázku.

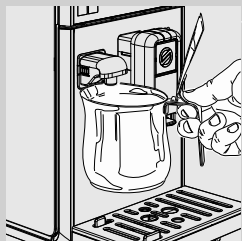

3 Postavte nádobu pod výpusť horké vody.



4 Stiskem tlačítka "☺" vstupte do menu "SPECIÁLNÍ NÁPOJE".

5 Stiskem tlačítka "✓" spustíte přípravu.

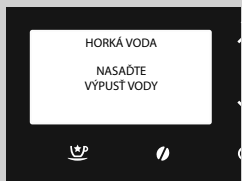

6 Zobrazí se tento symbol. Kávovar upozorňuje na potřebu nasazení výpusť vody. Provéřte, zda je správně nasazena výpusť vody. Potvrďte stiskem "✓". Kávovar začne s výdejem horké vody.

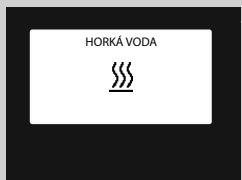

7 Kávovar potřebuje určitou dobu pro předehřev, při kterém se zobrazí tento symbol.

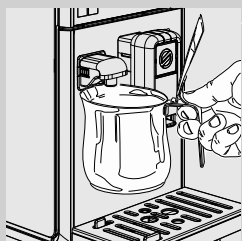

8 Vypusťte požadované množství horké vody. Výdej horké vody lze zastavit stiskem tlačítka "☺".

Nastavení výdeje horké vody



Pozor:
nebezpečí popálenin! Zpočátku může horká voda a pára jen krátce
vystříkovat. Vyčkejte, až cyklus skončí dříve, než vyjmete výpusť vody.

1 Ujistěte se, že je kávovar připraven k výdeji horké vody.

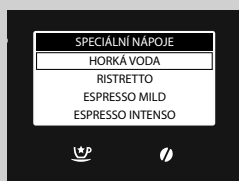

2 Stiskem tlačítka "☕" vstupte do menu "SPECIÁLNÍ NÁPOJE".

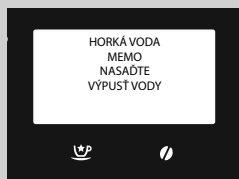

3 Podržte tlačítko "✓" stisknuté po dobu 3 sekund, dokud se nezobrazí následující obrazovka.

4 Potvrďte opětým stiskem tlačítka "✓".

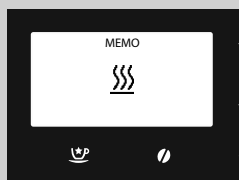

5 Kávovar potřebuje určitou dobu pro předehřev, při kterém se zobrazí tento symbol.

6 Vypusťte požadované množství horké vody.
Výdej horké vody lze přerušit opětým stiskem tlačítka speciálních nápojů "☕".

Množství vypouštěné vody je nyní naprogramováno. Každou další volbou pak kávovar dodá toto právě naprogramované množství horké vody.

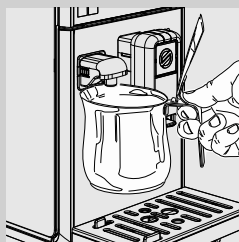

Výdej jiných nápojů z nabídky "Speciálních nápojů"

Tato nabídka umožňuje přípravu jiných nápojů, dle své chuti.

Uvedený příklad popisuje postup při přípravě extra silné kávy.



Pozn.:

u přípravy ostatních nápojů z této nabídky postupujte stejně. Pouze při přípravě nápoje "Flat White" je nutné postupovat stejným způsobem jako u kapučína.

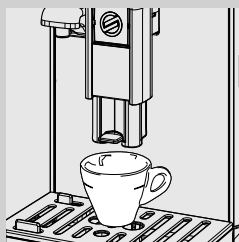

- 1 Postavte jeden šálek pod výpusť kávy.

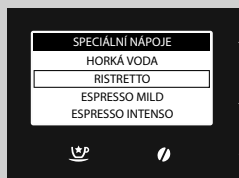

- 2 Stiskem tlačítka "☺☺" vstupte do menu "SPECIÁLNÍ NÁPOJE".
- 3 Navolte nápoj stiskem tlačítka "✓", dokud se nenavolí položka "RISTRETTO".
- 4 Stiskem tlačítka "✓" spustíte přípravu.
- 5 Výdej kávy se automaticky přeruší po dosažení přednastavené hladiny. Výdej lze kdykoli předčasně přerušit opětným stiskem tlačítka "Speciálních nápojů" "☺☺".

Nastavení množství jiných nápojů v šálku z nabídky “Speciálních nápojů”

Tento postup umožňuje nastavit množství jiných nápojů z nabídky v šálku, dle své chuti.

Uvedený příklad popisuje postup při přípravě extra silné kávy.



Pozn.:

u přípravy ostatních nápojů z této nabídky postupujte stejně. Pouze při přípravě nápoje “Flat White” je nutné postupovat stejným způsobem jako u kapučína.

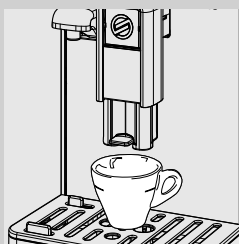

- 1 Postavte jeden šálek pod výpusť kávy.

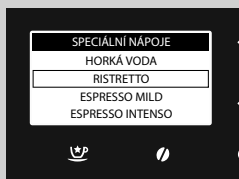

- 2 Stiskem tlačítka “☼☽” vstupte do menu “SPECIÁLNÍ NÁPOJE”.

- 3 Navolte nápoj stiskem tlačítka “✓”, dokud se nenavolí položka “RISTRETTO”.

- 4 Podržte stisknuté tlačítko “✓”, dokud se nezobrazí nápis “MEMO”, pak tlačítko uvolněte. Kávovar je ve stavu programování. Kávovar začne s výdejem kávy.

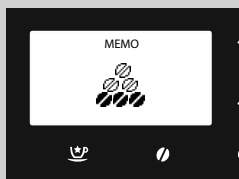

- 5 Po dosažení požadovaného množství kávy stiskněte tlačítko “☼☽”.

Tím byl nápoj naprogramován a každým dalším stiskem pak kávovar dodá nápoj v tomto naprogramovaném množství.



Pozn.:

pouze při přípravě nápoje “FLAT WHITE” je nutné naprogramovat samostatně množství mléka a kávy stejným postupem jako při programování kapučína.

PROGRAMOVÁNÍ NÁPOJŮ

Kávovar umožňuje individuální nastavení každého nápoje tak, aby přesně odpovídal vaší osobní chuti a uložení tohoto nastavení do individuálního profilu.

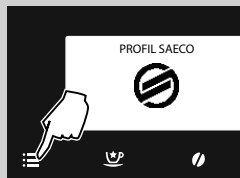

1 Stiskem tlačítka "☰" vstupte do hlavního menu kávovaru.



2 Potvrďte stiskem "✓".

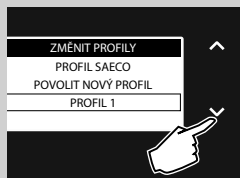

3 Stiskem tlačítka "▼" navolte požadovaný aktivovaný profil, v němž chcete nápoj programovat.

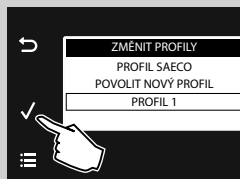

4 Potvrďte stiskem "✓".

**Pozn.:**

uvedený příklad ukazuje parametry nastavitelné pro přípravu kapučína. Při nastavování ostatních nápojů postupujte stejným způsobem. Pro čistě kávové nápoje nejsou dostupné parametry mléka.



5 Stiskem tlačítka "▼" navolte položku "CAPPUCCINO".

6 Potvrďte stiskem "✓".



Uvádíme veškeré nastavitelné parametry.
Pro navolení stiskněte rolovací tlačítka "▼" nebo "▲".
Vstupte do menu stiskem tlačítka "✓".
Stiskem tlačítka "↶" se vrátíte na předchozí obrazovku.
Stiskem tlačítka "☰" se vrátíte na hlavní obrazovku.

Aroma



Tímto nastavením se upravuje množství kávy k umletí.

- = mimořádně jemné aroma
- = jemné aroma
- = středně silné aroma
- = silné aroma
- = velmi silné aroma
- = extra silné aroma
- ☰ = mletá káva

Pro navolení stiskněte rolovací tlačítka "▼" nebo "▲" a potvrďte stiskem tlačítka "✓".

Množství kávy



Upravením vyplňovací čáry na displeji pomocí rolovacích tlačítek "▼" nebo "▲" lze navolit množství vody k přípravě kávy.
Potvrďte nastavení stiskem tlačítka "✓".

Teplota



Toto nastavení umožňuje upravit teplotu kávy.

- VYSOKÁ** : vysoká teplota;
- NORMÁLNÍ** : střední teplota;
- NÍZKÁ** : nízká teplota.

Pro navolení stiskněte rolovací tlačítka "▼" nebo "▲" a potvrďte stiskem tlačítka "✓".

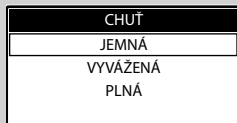

Chuť

V tomto nastavení lze provést funkci předpaření. Během předpaření je káva lehce navlhčena, aby se maximálně zvýraznilo a vylepšilo aroma.

JEMNÁ: funkce předpaření je deaktivována;

VYVÁŽENÁ: funkce předpaření je aktivována;

PLNÁ: funkce předpaření trvá déle pro zvýraznění chuti kávy.

Pro navolení stiskněte rolovací tlačítka "▼" nebo "▲" a potvrďte stiskem tlačítka "✓".



Množství mléka

Upravením vyplňovací čáry na displeji pomocí rolovacích tlačítek "▼" nebo "▲" lze navolit množství mléka k přípravě zvoleného nápoje. Potvrďte nastavení stiskem tlačítka "✓".



Pozn.:

nabídky ohledně mléka se budou zobrazovat pouze u nápojů obsahujících mléko.

PROGRAMOVÁNÍ HORKÉ VODY

Níže uvedený postup popisuje naprogramování horké vody.

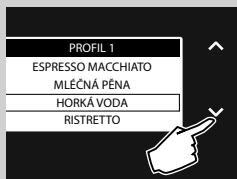

1 Stiskem tlačítka "▼" navolte položku "**HORKÁ VODA**".

2 Potvrďte stiskem "✓".

Množství vody



Upravením vyplňovací čáry na displeji pomocí rolovacích tlačítek "▼" nebo "▲" lze navolit množství vypouštěné vody. Potvrďte nastavení stiskem tlačítka "✓".

OBNOVA PARAMETRŮ NÁPOJŮ

Umožňuje obnovit tovární nastavení veškerých profilů každého nápoje.

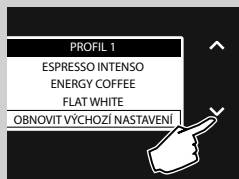

- 1 Stiskem tlačítka "✓" navolte položku "OBNOVIT VÝCHOZÍ NASTAVENÍ".
- 2 Potvrďte dvojitým stiskem "✓". Veškeré parametry budou nastaveny na své výchozí hodnoty z výrobního závodu.



Pozn.:

tímto ovládačem lze zrušit veškerá uživatelem naprogramovaná individuální nastavení.



Umožňuje obnovit tovární nastavení veškerých parametrů každého nápoje.

- 1 Po zvolení požadovaného nápoje stiskněte tlačítko "✓" pro navolení "OBNOVIT VÝCHOZÍ NASTAVENÍ".
- 2 Potvrďte dvojitým stiskem "✓". Veškeré parametry budou nastaveny na své výchozí hodnoty z výrobního závodu.



Pozn.:

tímto ovládačem lze zrušit veškerá uživatelem naprogramovaná individuální nastavení pro navolený nápoj.



Pozn.:

pro výstup stiskněte dvakrát tlačítko "☰".

PROGRAMOVÁNÍ KÁVOVARU

Je možné individualizovat provozní nastavení kávovaru. Tato nastavení budou aplikována na všechny uživatelské profily.

- 1 Stiskem tlačítka  vstupte do hlavního menu kávovaru.

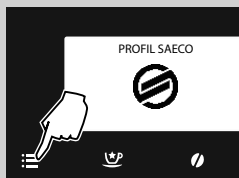



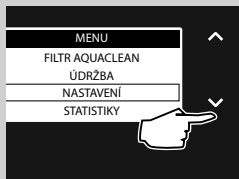

- 2 Stiskem tlačítka  navolte položku "NASTAVENÍ".



- 3 Potvrďte stiskem .



Níže jsou popsány veškeré nastavitelné parametry. Pro navolení stiskněte rolovací tlačítka  nebo . Vstupte do menu stiskem tlačítka . Stiskem tlačítka  se vrátíte na předchozí obrazovku. Stiskem tlačítka  se vrátíte na hlavní obrazovku.



Nastavení vody



NASTAVENÍ VODY umožňuje nastavit parametry vody pro přípravu dokonalé kávy.

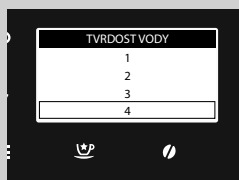

V položce **TVRDOST VODY** lze nastavit stupeň tvrdosti vody. Pro změření tvrdosti vody odkazujeme na kapitolu "Změření a naprogramování tvrdosti vody".

Nastavení jazyka



Toto nastavení má zásadní význam pro automatické seřízení parametrů kávovaru podle země uživatele.

Nastavení pohotovostního režimu



DOBA POH. STAVU je nastavením času od posledního výdeje, po jehož uplynutí se kávovar přepne do pohotovostního stavu. Dobu pohotovostního stavu lze nastavit na 15, 30, 60 a 180 minut.

Z výrobního závodu je nastaveno 15 minut.

Zvuk tlačítek



Díky tomuto nastavení se po každém stisknutí tlačítka ozve pípnutí.

OFF: zvuková signalizace vypnuta

ON: zvuková signalizace zapnuta

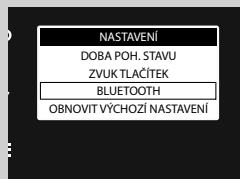
Bluetooth (pouze modely: HD8969 a HD8977 HD8978)

Nabídka **BLUETOOTH** umožňuje připojit kávovar k vzdálenému zařízení, které je s touto technologií kompatibilní.

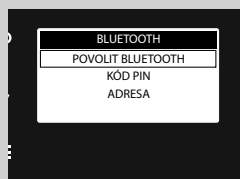

Položka **POVOLIT BLUETOOTH** obsahuje ovládací prvky k aktivaci funkce.

OFF: Bluetooth je deaktivováno (kávovar nelze připojit k vzdálenému zařízení).

ON: Bluetooth je aktivováno (kávovar lze připojit k vzdálenému zařízení).

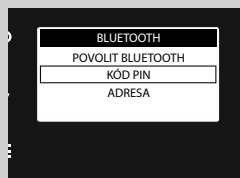

Položka **KÓD PIN** obsahuje kód, který je třeba zadat při připojování k vzdálenému zařízení.

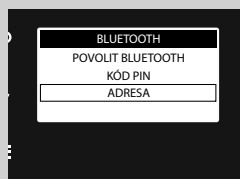

Položka **ADRESA** obsahuje identifikační číslo Bluetooth modulu na kávovaru.

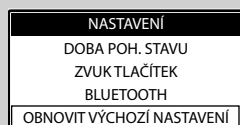
Tovární nastavení

Aktivací položky **OBNOVIT VÝCHOZÍ NASTAVENÍ** všechna nastavení budou nastavena na své výchozí hodnoty z výrobního závodu. V takovém případě budou individuální nastavení odstraněna.

STATISTIKY

Kávovar umožňuje zobrazit, kolik bylo připraveno porcí nápojů. Umožní se tím naprogramování potřebných údržbářských zásahů, uvedených v tomto návodě.



- 1 Stiskem tlačítka "☰" vstupte do hlavního menu kávovaru.



- 2 Stiskem tlačítka "▼" navolte položku "STATISTIKY".
- 3 Potvrďte stiskem "✓".

Zobrazí se počet připravených porcí každého jednotlivého typu nápoje.

ÚDRŽBA

Tato nabídka umožňuje správu automatických cyklů pro správnou údržbu kávovaru.

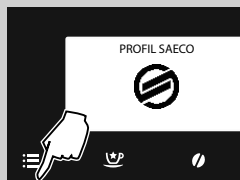



- 1 Stiskem tlačítka  vstupte do hlavního menu kávovaru.

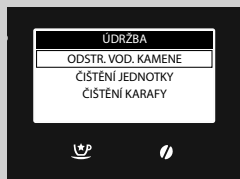

- 2 Stiskem tlačítka  navolte položku "ÚDRŽBA".



- 3 Potvrďte stiskem .

- 4 Stiskem tlačítka  nebo  navolte cyklus, který chcete aktivovat.

Níže jsou popsány veškeré nastavitelné cykly.

Odvápnění

Funkce **ODSTR. VOD. KAMENE** umožňuje aktivaci odvápnovacího cyklu (viz kapitola "Odvápnění").

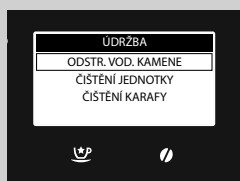

Cyklus čištění spařovací jednotky

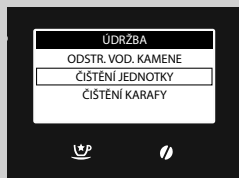

Funkce **ČIŠTĚNÍ JEDNOTKY** umožňuje měsíční vyčištění spařovací jednotky (viz kapitola “Měsíční vyčištění spařovací jednotky s použitím odmašťovacích tablet”).

Čištění karafy



Nabídka **ČIŠTĚNÍ KARAFY** umožňuje ovládání čištění karafy.

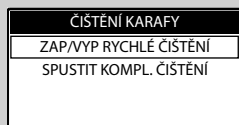

Položka **ZAP/VYP RYCHLÉ ČIŠTĚNÍ** obsahuje ovládací prvky k ovládání funkce “**Rychlý proplachovací cyklus**”, která se zpřístupní po vydeji mléčného nápoje.

- OFF:** deaktivace cyklu
- ON:** aktivace cyklu.

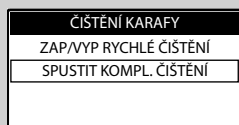

Funkci **SPUSTIT KOMPL. ČIŠTĚNÍ** spustíte čištění karafy na mléko (viz kapitola “Měsíční vyčištění karafy na mléko”).

ČIŠTĚNÍ A ÚDRŽBA

Každodenní čištění kávovaru



Upozornění:

pro zachování či prodloužení doby životnosti kávovaru je nezbytné jeho pravidelné čištění a údržba. Kávovar je neustále vystavován vlhkosti, kávě a vodnímu kameni!

Tato kapitola uvádí podrobné pokyny pro provádění veškerých nutných postupů, včetně stanovených intervalů. Jejich nedodržení může vést k nesprávné funkci vašeho kávovaru. Záruka se NEVZTAHUJE na tuto případnou opravu!



Pozn.:

- kávovar čistěte měkkou utěrkou navlhčenou vodou;
- Odkládací mřížku na šálky, vnitřní odkapávací misku, odpadní nádobu na sedliny a díly karafy uvedené v části "Týdenní vyčištění karafy na mléko" lze mýt v myčce nádobí. Veškeré ostatní části kávovaru myjte vlažnou vodou;
- neponořujte kávovar do vody;
- na čištění kávovaru nepoužívejte alkohol, rozpouštědla ani abrazivní (drsné) materiály;
- kávovar ani jeho části nesusušte v mikrovlnné a/nebo normální troubě.

Denně se zapnutým kávovarem vyprázdněte a vyčistěte odpadní nádobu na sedliny a odkapávací misku (vnitřní). Postup provádějte dle následujících pokynů:



- 1** Stiskněte integrované tlačítko a otevřete servisní víko.

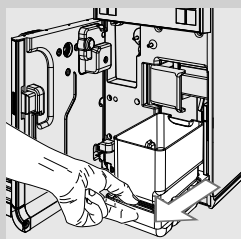

- 2** Vyjměte odkapávací misku (vnitřní) a odpadní nádobu na sedliny.

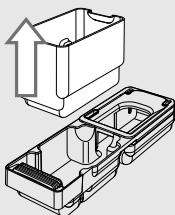

3 Vyprázdněte odpadní nádobu na sedliny a vymyjte ji čerstvou vodou.

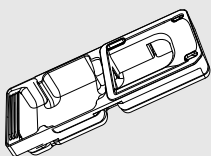

4 Vyprázdněte a umyjte odkapávací misku (vnitřní) a víko čerstvou vodou.

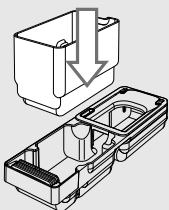

5 Umístěte veškeré součásti zpět do správné polohy.

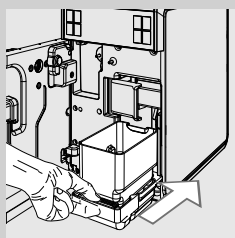

6 Zasuňte zpět misku a odpadní nádobu na sedliny a zavřete servisní víko.

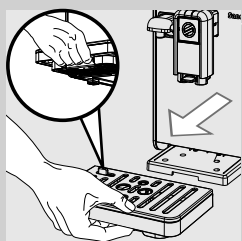

7 Zatlačte páčku v dolní části a vyjměte odkapávací misku (vnější); vyprázdněte a vymyjte ji.

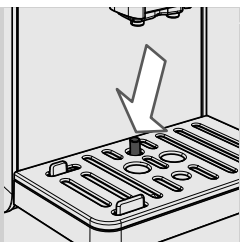
**Pozn.:**

tento zásah proveďte i se zvednutým ukazatelem naplnění odkapávací misky.

Každodenní čištění nádržky na vodu

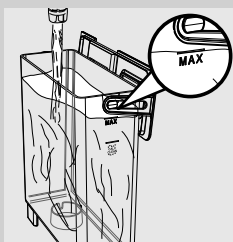

- 1** Vytáhněte z nádržky malý bílý filtr nebo vodní filtr AQUACLEAN (je-li) a vymyjte je čerstvou vodou.
- 2** Zasuňte malý bílý filtr nebo vodní filtr AQUACLEAN (je-li) zpět na místo mírným natlačením a pootočením.
- 3** Naplňte nádržku čerstvou vodou.

Každodenní čištění karafy na mléko

Je důležité provádět každodenně kromě rychlého proplachovacího cyklu karafy také její čištění níže uvedeným postupem. Zaručí se tím hygienická nezávadnost i optimální konzistence mléčné emulze.

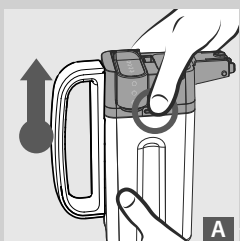
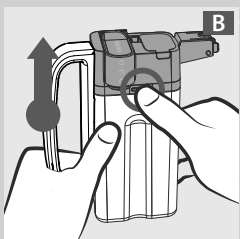
**A****B**

- 1** Pro sejmutí vrchní části karafy je třeba stisknout jedno z uvolňovacích tlačítek, jak je znázorněno na obrázcích (A nebo B).

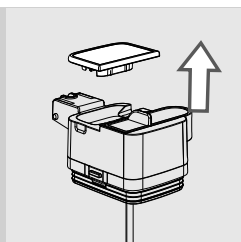

2 Sundejte víko.

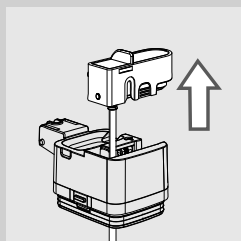

3 Pro vyjmutí výpusti karafy z vrchní části karafy ji nadzvedněte.

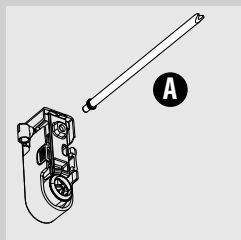

4 Vytáhněte sací trubku s přípojkou (A) ze zpěňovače mléka.

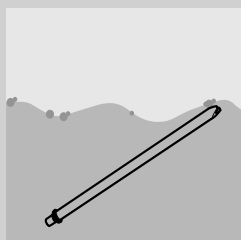

5 Trubku s přípojkou řádně vymyjte čerstvou vodou.

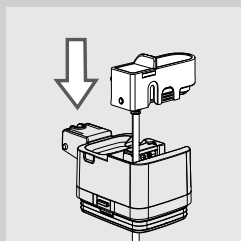

6 Po instalaci sací trubky s přípojkou nasadte výpusť karafy na vrchní část karafy.

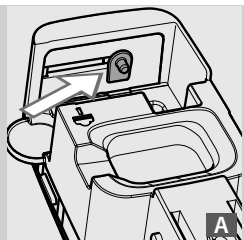
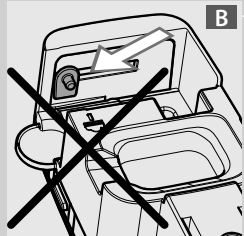
**A****B****Pozn.:**

nelze-li výpusť namontovat k horní části karafy, znamená to, že je kolík v nesprávné poloze (B). Před montáží výpusti přesuňte ručně kolík do pravé polohy (A).

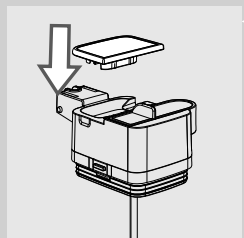
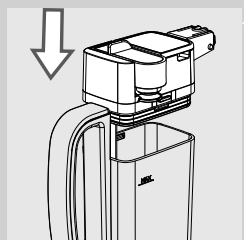
**7** Nasadte zpět víko.**8** Nasadte zpět vrchní část na karafu.

Týdenní vyčištění karafy na mléko

Týdenní důkladnější čištění odstraňuje jakékoliv zbytky mléka z výpusti.

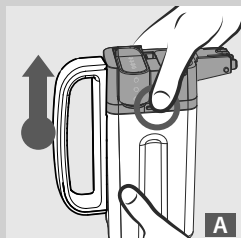

A

- 1 Pro sejmutí vrchní části karafy je třeba stisknout jedno z uvolňovacích tlačítek, jak je znázorněno na obrázcích (A nebo B).

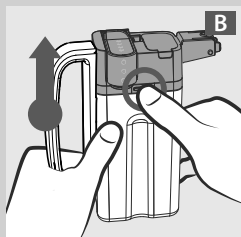

B

- 2 Sundejte víko.

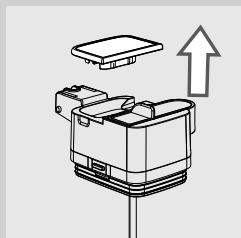

- 3 Pro vyjmutí výpusti karafy z vrchní části karafy ji nadzvedněte. Výpusť karafy pozůstává ze šesti částí, které je třeba demontovat. Každá z částí je identifikována velkými písmeny (A, B, C, D, E, F).

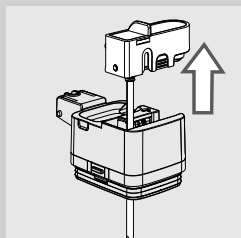

- 4 Vytáhněte sací trubku s přípojkou (A) ze zpěňovače mléka.

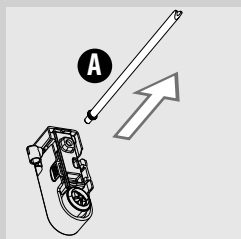

A

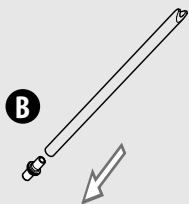

5 Vytáhněte přípojku (B) ze sací trubky.

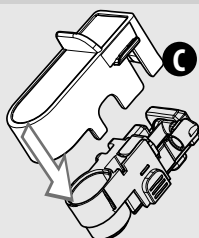

6 Mírným zatlačením po stranách a dolů sejměte víko (C) z výpusti karafy na mléko.

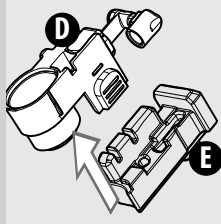

7 Demontujte emulzní hubici na mléko (D) z držáku (E).

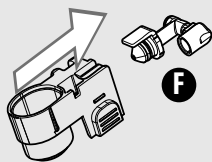

8 Zatažením směrem ven vytáhněte přípojku (F) z emulzní hubice na mléko.

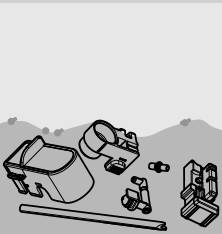

9 Vymyjte důkladně všechny součásti vlažnou vodou.



Pozn.:
součásti jsou omyvatelné v myčce nádobí.

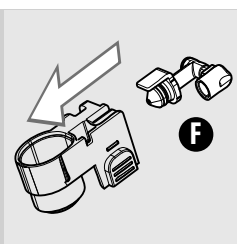

10 Zatlačením na doraz nasadte přípojku (F) na emulzní hubici na mléko tak, aby pevně seděla v uložení.

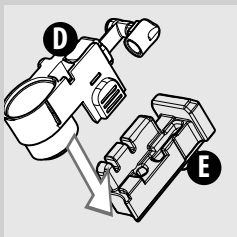

11 Nasadte emulzní hubici (D) do držáku (E).

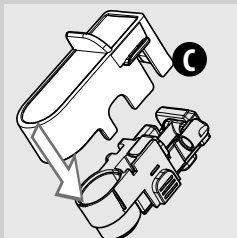

12 Nasadte víko (C) na výpusť karafy.

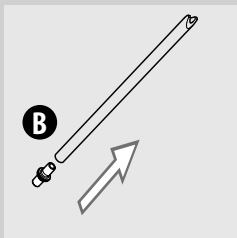

13 Nasadte přípojku (B) na sací trubku.

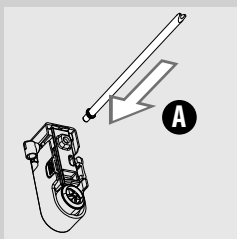

14 Nasadte sací trubku s přípojkou (A) na zpěňovač mléka.

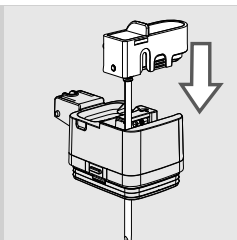

15 Nasadte výpusť na vrchní část karafy.

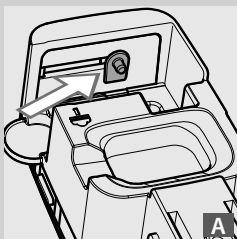

Pozn.:

nelze-li výpusť namontovat k horní části karafy, znamená to, že je kolík v nesprávné poloze (B). Před montáží výpusťi přesuňte ručně kolík do pravé polohy (A).

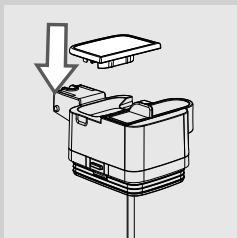
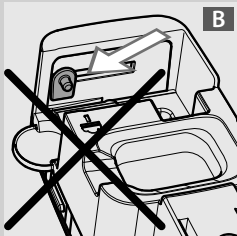

16 Nasadte zpět víko.

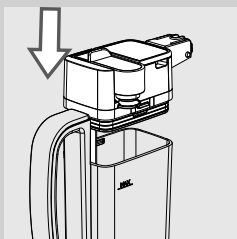

17 Nasadte zpět vrchní část karafy na mléko a ujistěte se o řádném připevnění.

Týdenní vyčištění spařovací jednotky

Spařovací jednotku je nutno vyčistit před každým naplněním zásobníku zrnkové kávy nebo alespoň jednou týdně.

- 1 Vypněte kávovar stiskem tlačítka "⏻" a vytáhněte vidlici z proudové zásuvky.

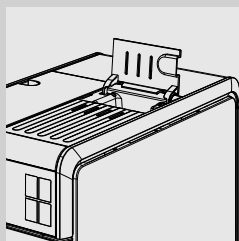

- 2 Zvedněte víko prostoru pro předemletou kávu.

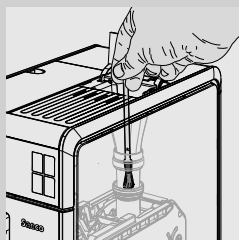

- 3 Čisticím štětcem pečlivě vytřete zásobník předemleté kávy a ujistěte se, že kávové cesty nejsou zaneseny zbytky kávy.

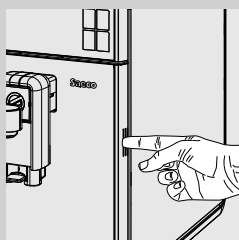

- 4 Stiskněte integrované tlačítko a otevřete servisní víko.

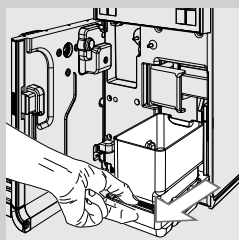

- 5 Vyměňte odkapávací misku (vnitřní) a odpadní nádobu na sedliny a vymyjte je.

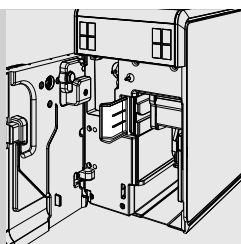

6 Zatáhněte za uvolňovací páku spařovací jednotky.

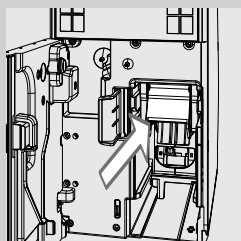

7 Uchopte madlo spařovací jednotky a zatáhněte za něj směrem ven.

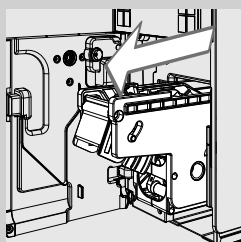

8 Se zataženou pákou vyndejte spařovací jednotku.

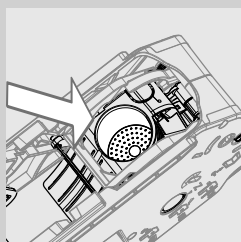

9 Umyjte pečlivě spařovací jednotku vlažnou vodou; důkladně očistěte filtr spařovací jednotky.

! **Upozornění:**
na čištění spařovací jednotky nepoužívejte čisticí prostředky ani mýdlo.

10 Nechejte spařovací jednotku volně na vzduchu vyschnout.

11 Kávovar čistěte zevnitř pečlivě měkkou utěrkou navlženou vodou.

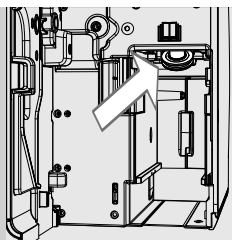

- 12** Očistěte důkladně filtrační horní část neabrazivní utěrkou od případných zbytků kávového prášku.



Pozor:

nebezpečí popálenin! Povrch filtrační horní části je horký. Před vyčištěním se ujistěte, že kávovar již dostatečně vychladl. Kávovar vypněte alespoň hodinu před prováděním tohoto zásahu.

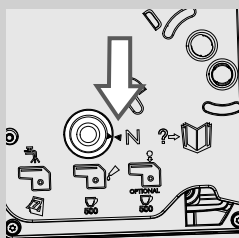

- 13** Ujistěte se, zda se spařovací jednotka nachází v klidové poloze: musejí souhlasit obě referenční značky. V opačném případě proveďte postup bodů (14 a 15).

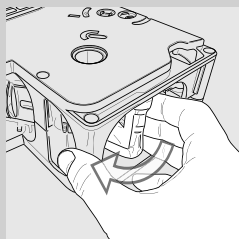

- 14** Ručním otočením dolního čepu nastavte spařovací jednotku do klidové polohy, jak je znázorněno na vedle uvedeném obrázku a natočte jej do blokovací polohy popsané v následujícím bodě.

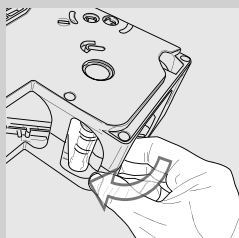

- 15** Po dosažení polohy znázorněné na vedle uvedeném obrázku se ujistěte, že obě referenční značky souhlasí a že je spařovací jednotka zajištěna.

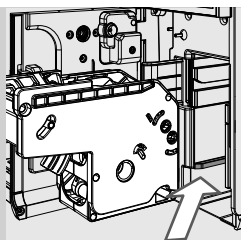

16 Novou spařovací jednotku zasuňte zpět na místo nasazením do vodidel na zaklapnutí.

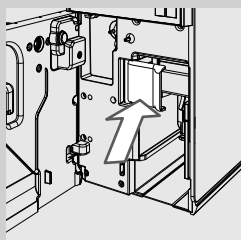

17 Zajistěte spařovací jednotku zatažením za blokovací páku.

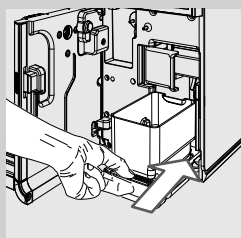

18 Zasuňte odkapávací misku (vnitřní) a odpadní nádobu na sedliny.

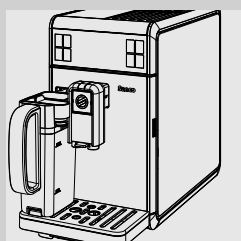

19 Zavřete servisní víko.

Měsíční vyčištění karafy na mléko



Při měsíčním čistícím cyklu doporučujeme k odstranění případných zbytků mléka z okruhů použít prostředku na čištění mléčných okruhů "Saeco Milk Circuit Cleaner". "Saeco Milk Circuit Cleaner" si můžete dokoupit samostatně. Pro bližší informace odkazujeme na část pojednávající o prostředcích na údržbu.



Pozor:

nebezpečí popálenin! Zpočátku může horká voda a pára jen krátce vystříkovat. nebezpečí popálenin! Dříve, než vyjmete karafu na mléko, vyčkejte, až cyklus skončí.

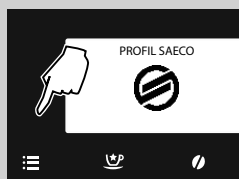

1 Stiskem tlačítka "☰" vstupte do hlavního menu kávovaru.

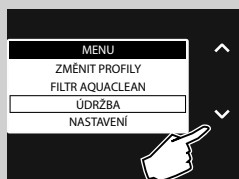

2 Stiskem tlačítka "▼" navolte položku "ÚDRŽBA".

3 Potvrďte stiskem "✓".

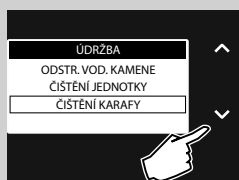

4 Stiskem tlačítka "▼" navolte položku "ČIŠTĚNÍ KARAFY".

5 Potvrďte stiskem "✓".

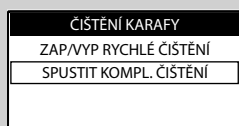

6 Stiskem tlačítka "▼" navolte položku "SPUSTIT KOMPL. ČIŠTĚNÍ".

7 Potvrďte stiskem "✓".

SPUSTIT KOMPL. ČIŠTĚNÍ

SPUSTIT KOMPLEXNÍ
ČIŠTĚNÍ KARAFY?
(~ 5 MINUT)

- 8** Stiskem "✓" potvrdíte volbu nebo stiskem "↶" se vrátíte do předchozího menu.

ČIŠTĚNÍ KARAFY

DOPLŇTE
ZÁSOBNÍK NA VODU

- 9** Naplňte nádržku čerstvou vodou až na značku MAX. Potvrďte stiskem tlačítka "✓".

ČIŠTĚNÍ KARAFY

DO NÁDRŽKY NALIJTE
ČIST. PROSTR. A
NAPLŇTE VODOU

- 10** Nasypte jeden sáček prostředku na čištění karafy na mléko. Naplňte karafu na mléko čerstvou pitnou vodou až na značku MAX a počkejte, dokud se čisticí prostředek zcela nerozpustí.

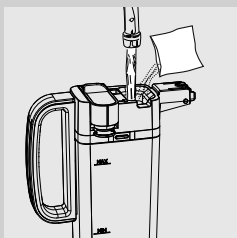

- 11** Zasuňte karafu zpět do kávovaru. Posuňte výpusť karafy natočením doprava až na symbol "●". Potvrďte stiskem tlačítka "✓".

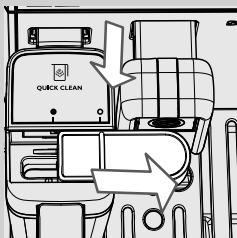
**ČIŠTĚNÍ KARAFY**

VSUNOUT KARAFU
NA MLÉKO
A OTEVŘÍT VÝPUSŤ

- 12** Potvrďte stiskem "✓".

ČIŠTĚNÍ KARAFY

POSTAVTE NÁDOBU
POD VÝPUSŤ
KARAFY

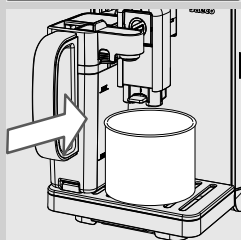

- 13** Postavte objemnou nádobu (1,5 l) pod výpusť. Potvrďte stiskem tlačítka "✓". Kávovar začne vypouštět roztok výpusť mléka.

ČIŠTĚNÍ KARAFY



- 14** Na displeji se zobrazí tato obrazovka, jež umožňuje zobrazení průběhu cyklu vyplňovací lištou.



Pozor:
nepožívejte roztok, který je vypouštěn v této fázi.

VYPL. KARAFU

DOPLŇTE
ZÁSOBNÍK NA VODU

- 15** Po vypuštění naplňte nádržku čerstvou vodou až na značku MAX. Potvrďte stiskem tlačítka "✓".

VYPL. KARAFU

NAPLNĚT VODOU

- 16** Vyjměte karafu na mléko a nádobu z kávovaru.

- 17** Vypláchněte karafu na mléko a naplňte ji čerstvou pitnou vodou až na značku MAX. Zasuňte karafu na mléko zpět do kávovaru. Potvrďte stiskem tlačítka "✓".

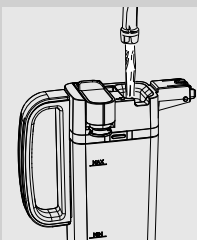



18 Vyprázdněte nádobu a postavte ji zpět pod výpusť kávy. Potvrďte stiskem tlačítka "✓".

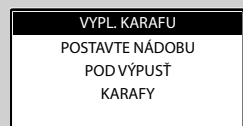

19 Potvrďte stiskem "✓".

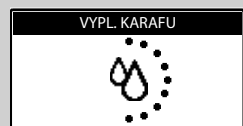

20 Kávovar začne s vypouštěním vody výpusť mléka. Na displeji se zobrazí tato obrazovka.

21 Po skončení cyklu je kávovar připraven k výdeji nápojů.

22 Demontujte a vymyjte karafu na mléko postupem uvedeným v kapitole "Týdenní vyčištění karafy na mléko".

Měsíční promazání spařovací jednotky



Po asi 500 výdejích šálků nebo jednou měsíčně namažte spařovací jednotku.

Mazivo Saeco k promazání spařovací jednotky si můžete dokoupit samostatně. Pro bližší informace odkazujeme na část tohoto návodu na používání pojednávající o prostředcích na údržbu.

! **Upozornění:**

spařovací jednotku před namazáním opláchněte čerstvou vodou postupem popsáním v kapitole "Týdenní vyčištění spařovací jednotky".

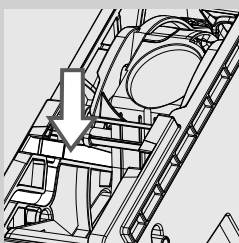

- 1 Naneste stejnou vrstvu maziva po obou bočních vodidlech.

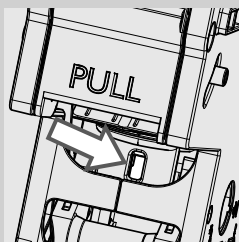
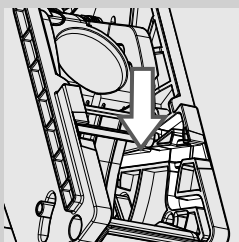

- 2 Namažte i píst, jak je zobrazeno na obrázku.

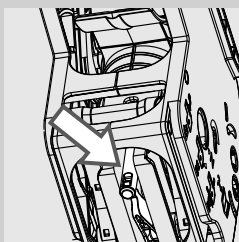

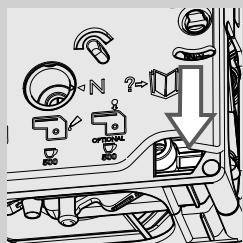
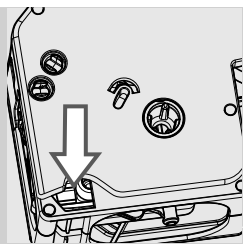

- 3 Namažte vnitřní vodidla z obou stran spařovací jednotky.
- 4 Zasuňte spařovací jednotku do uložení, až do nasazení na místo (viz kapitola "Týdenní vyčištění spařovací jednotky").
- 5 Zasuňte zpět odkapávací misku (vnitřní) a odpadní nádobu na sedliny a zavřete servisní víko.

Měsíční vyčištění spařovací jednotky s použitím odmašťovacích tablet



Kromě týdenního čištění doporučujeme provést po asi 500 výdejích šálků kávy nebo jednou měsíčně i tento čistící cyklus s použitím odmašťovacích tablet. Tímto úkonem se završí údržba spařovací jednotky. Odmašťovací tablety a údržbářskou sadu si můžete dokoupit samostatně. Pro bližší informace odkazujeme na část pojednávající o prostředcích na údržbu.

! Upozornění:

odmašťovací tablety slouží pouze k čištění a nemají žádný odvápňovací účinek. Za účelem odvápňování používejte odvápňovací prostředek Saeco a postupujte podle pokynů uvedených v kapitole "Odvápňování".



- 1 Stiskem tlačítka "☰" vstupte do hlavního menu kávovaru.



2 Stiskem tlačítka "▼" navolte položku "ÚDRŽBA".

3 Potvrďte stiskem "✓".

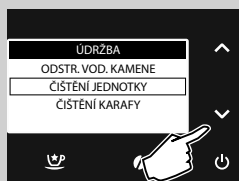

4 Stiskem tlačítka "▼" navolte položku "ČIŠTĚNÍ JEDNOTKY".

5 Potvrďte stiskem "✓".

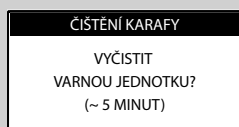

6 Stiskem "✓" potvrdíte volbu nebo stiskem "↶" se vrátíte do předchozího menu.

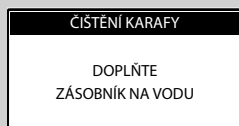

7 Naplňte nádržku čerstvou vodou až na značku MAX. Stiskněte tlačítko "✓".

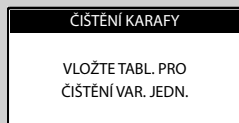

8 Do zásobníku předemleté kávy dejte jednu odmašťovací tabletu. Stiskněte tlačítko "✓".

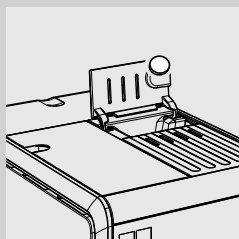

ČIŠTĚNÍ KARAFY
VLOŽTE ZÁSObNÍK
POD
DÁVKOVACÍ VÝVOD

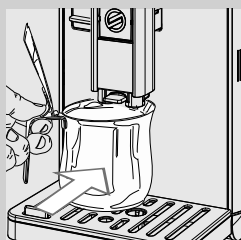

- 9** Postavte nádobu (1,5 l) pod výpusť kávy.
Stiskem tlačítka "✓" spustíte čisticí cyklus.



Pozor:
nepožívejte roztok, který je vypuštěn v této fázi.

ČIŠTĚNÍ KARAFY



- 10** Zobrazí se vedle uvedené ikona. Průběh cyklu znázorňuje na displeji tato obrazovka.



- 11** Po vypuštění nádobu odeberte a vyprázdněte.

- 12** Vyčistěte spařovací jednotku postupem popsaným v kapitole "Týdenní vyčištění spařovací jednotky".

ODVÁPŇNÍ

Jakmile se zobrazí symbol , znamená to, že je nutné provést odvápnění. Odvápňovací cyklus trvá přibližně 30 minut.

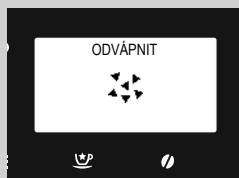

! **Upozornění:**
neodvápnění může vést k nesprávné funkci kávovaru; v takovém případě se záruka NEVZTAHUJE na případnou opravu.

! **Upozornění:**
používejte výhradně odvápňovací roztok Saeco, který byl vyvinut speciálně pro optimalizaci výkonu kávovaru. Jiné přípravky mohou způsobit poškození kávovaru a mohou ve vodě po sobě zanechat zbytky.

Odvápňovací roztok Saeco lze zakoupit samostatně. Pro bližší informace odkazujeme na část tohoto návodu na používání pojednávající o prostředcích na údržbu.



! **Upozornění:**
odvápňovací roztok nesmíte požit. Dokud odvápňovací cyklus neskončí, nepijte ani produkty vydávané kávovarem. Jako odvápňovací prostředek v žádném případě nepoužívejte ocet.

☰ **Pozn.:**
v průběhu odvápňovacího programu nevyjímejte spařovací jednotku.

Odvápňovací cyklus provádějte dle následujících pokynů:



1 Stiskem tlačítka  vstupte do hlavního menu kávovaru.

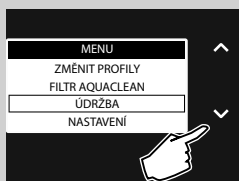

2 Stiskem tlačítka  navolte položku "ÚDRŽBA".

3 Potvrďte stiskem .

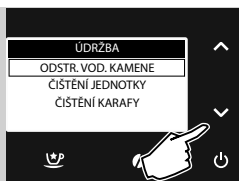

4 Stiskem "✓" potvrďte nastavení položky "ODSTR. VOD. KAMENE".



Pozn.:

pokud stisknete tlačítko "✓" nechtěně, vystupte z funkce opětovným stiskem tlačítka "↶".

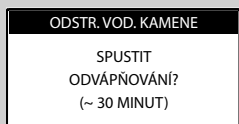

5 Potvrďte stiskem tlačítka "✓".

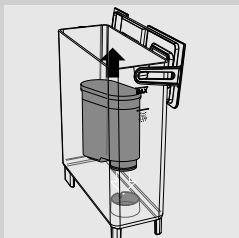

6 Vytáhněte nádržku na vodu a vyprázdněte ji. Vyměňte filtr AquaClean.



7 Potvrďte stiskem tlačítka "✓".

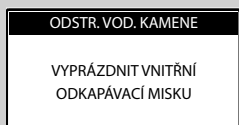

8 Vyměňte vnitřní a vnější odkapávací misku a odpadní nádobu na sedli-ny. Potvrďte stiskem tlačítka "✓".

ODSTR. VOD. KAMENE
 NAPLNĚTE KARAFU VODOU
 DO POLOVINY A ZASUŇTE
 NA MÍSTO

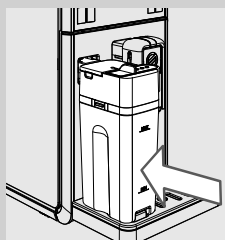

ODSTR. VOD. KAMENE
 VLOŽTE ZÁSOBNÍK
 POD
 DÁVKOVACÍ VÝVOD

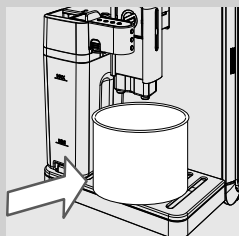

ODSTR. VOD. KAMENE
 VYLÍJTE ODVÁP. PROSTŘEDEK
 A VODU DO NÁDRŽKY
 AŽ NA ZNAČKU CALC-CLEAN

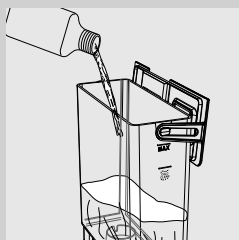

- 9** Naplňte karafu do poloviny vodou a zasuňte ji do kávovaru. Posuňte výpusť karafy natočením doprava až na symbol "O". Potvrďte stiskem tlačítka "✓".

- 10** Postavte objemnou nádobu (1,5 l) pod výpusť karafy na mléko a výpusť kávy. Potvrďte stiskem tlačítka "✓".

- 11** Vylijte do ní celý obsah láhve s odvápnovacím prostředkem Saeco.

- 12** Naplňte nádržku čerstvou vodou až na značku CALC CLEAN. Zasuňte nádržku zpět do kávovaru. Potvrďte stiskem tlačítka "✓".



13 Kávovar začne postupně vypouštět odvápnovací roztok. Průběh cyklu je znázorněn na displeji.



Pozn.:

pro vyprázdnění nádoby během cyklu a dočasné pozastavení odvápnovacího cyklu stiskněte tlačítko "↶". Stiskněte tlačítko "✓", aby mohl cyklus pokračovat.

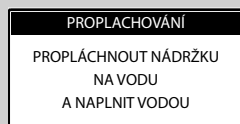

14 Signalizace indikuje, že první fáze skončila. Je nutno nádržku na vodu vypláchnout. **Naplňte nádržku na vodu čerstvou vodou až na značku CALC CLEAN.** Stiskněte tlačítko "✓".



Pozn.:

je nutno vyčistit okruh za použití naprogramovaného množství vody. Není-li nádržka na vodu naplněna až na značku CALC CLEAN, může kávovar upozornit na nutnost provedení dalších cyklů naplnění nádržky k proplachu.

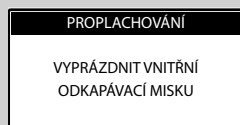

15 Vyprázdněte odkapávací misku (vnitřní) a zasuňte ji zpět na místo. Stiskněte pak tlačítko "✓".

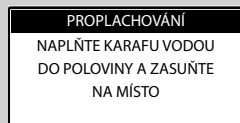

16 Vyprázdněte karafu na mléko a naplňte ji do poloviny čerstvou vodou. Zasuňte ji zpět do kávovaru s otevřenou výpustí. Stiskněte tlačítko "✓".

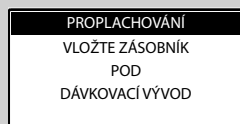

17 Vyprázdněte nádobu a postavte ji zpět pod výpust' karafy na mléko a výpust' kávy. Stiskněte tlačítko "✓".



18 Spustí se proplachovací cyklus. Průběh postupu udává vyplňovací čára.



Pozn.:

pro vyprázdnění nádoby během cyklu a dočasné pozastavení proplachovacího cyklu stiskněte tlačítko “**S**”. Stiskněte tlačítko “**✓**”, aby mohl cyklus pokračovat.



Pozn.:

proplachovací cyklus k vyčištění okruhu je proveden za použití naprogramovaného množství vody, aby byla zajištěna optimální výkonnost kávovaru. Není-li nádržka naplněna až na značku CALC CLEAN, může kávovar upozornit na nutnost provedení dalších cyklů.

19 Jakmile byla vydána veškerá voda nutná k proplachovacímu cyklu, kávovar automaticky ukončí odvápnovací program.

20 Po skončení odvápnovacího programu provede kávovar automatický proplachovací cyklus. Nádobu odeberte a vyprázdňte až po skončení cyklu.

21 Demontujte a vymyjte karafu na mléko postupem uvedeným v kapitole “Týdenní vyčištění karafy na mléko”.

22 Vyprázdňte odkapávací misku (vnitřní) a zasuňte ji zpět na místo.

23 Vložte filtr AquaClean (je-li) do nádržky na vodu.



Pozn.:

po skončení odvápnovacího cyklu opláchněte spařovací jednotku postupem popsaným v kapitole “Týdenní vyčištění spařovací jednotky”.

Přerušení odvápnovacího cyklu

Po spuštění je potřeba odvápnovací cyklus ukončit a nevypínat kávovar během tohoto cyklu.

V případě zablokování kávovaru můžete z cyklu vystoupit stiskem tlačítka ON/OFF.

V takovém případě, jakož i v případě přerušení dodávky elektrické energie nebo nechtěného a náhodného odpojení napájecího kabelu vyprázdněte a důkladně vypláchněte nádržku na vodu a naplňte ji až na značku CALC CLEAN.

Než přistoupíte k přípravě nápojů, řiďte se pokyny uvedenými v kapitole „Manuální proplachovací cyklus“.

Pokud nebyl dokončen celý cyklus, bude přetrvávat požadavek na bezodkladné provedení odvápnovacího cyklu.

HLÁŠENÍ NA DISPLEJI

Zobrazený pokyn

Význam upozornění na displeji



Naplňte zásobník zrnkové kávy.

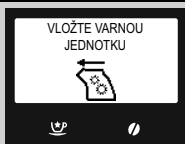

V kávovar musí být zasunuta spařovací jednotka.



Zasuňte odpadní nádobu na sedliny a vnitřní odkapávací misku.

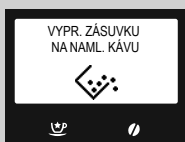

Vyprázdněte odpadní nádobu na sedliny.



Pozn.:

odpadní nádobu na sedliny je nutno vyprázdnit pouze v případě, že o to kávovar požádá. Kávovar musí být zapnutý. Vyprázdněním nádoby při vypnutém kávovar nelze zaregistrovat, že k vyprázdnění došlo.

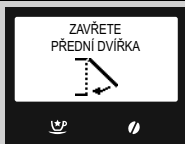

Zavřete servisní víko.

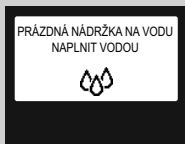

Vytáhněte nádržku na vodu a naplňte ji. Nádržku lze naplnit i přes příslušný otvor na víku.

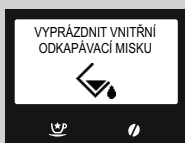

Otevřete servisní víko a vyprázdněte vnitřní odkapávací misku.







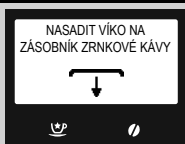

Pozn.:

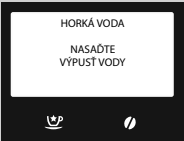
úkon je nutno provést při zapnutém kávovar, aby mohl kávovar zaregistrovat vyprázdnění odpadní nádoby na sedliny a vynulovat příslušné počítadlo. Z toho důvodu je třeba odstranit i sedliny.

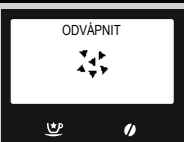

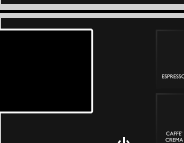
Nasadte víko na zásobník zrnkové kávy a/nebo příslušné víko na zrnka kávy.

Zobrazený pokyn	Význam upozornění na displeji
	<p>Nasaďte výpusť vody, aby se tím umožnilo spuštění přípravy. Pro ukončení stiskněte "ESC".</p>
	<p>Nasaďte karafu na mléko s otevřenou výpusť a teprve pak spusťte výdej.</p>
	<p>Je nutné provést odvápnění kávovaru. Dodržujte pokyny, uvedené v kapitole "Odvápnění" tohoto návodu. <u>Pozn.: neodvápnění může vést k nesprávné funkci vašeho kávovaru. V takovém případě se záruka NEVZTAHUJE na případnou opravu.</u></p>
	<p>Kávovar signalizuje, že je nutno vyměnit vodní filtr "AquaClean".</p>
	<p>Kávovar provádí plnění vodního okruhu. Počkejte na dokončení cyklu.</p>
	<p>Bliká červená kontrolka. Stiskem jakéhokoliv tlačítka vystupte z pohotovostního režimu.</p>
	<p>Poznamenejte si kód (E xx), který je zobrazen v dolní části displeje. Vypněte kávovar. Po 30 sekundách jej znovu zapněte. Zkuste to znovu 2-krát nebo 3-krát. Jestliže se kávovar nezapne, kontaktujte národní technickou Hotline společnosti Philips SAECO a poskytněte kód uvedený na displeji. Kontakty naleznete v samostatném záručním listu nebo na stránkách www.philips.com/support.</p>

ŘEŠENÍ PROBLÉMŮ

V této kapitole je uveden seznam nejčastěji se vyskytujících poruch a problémů kávovaru. Pokud Vám ani níže uvedené informace nepomohly k odstranění problémů, navštivte sekci často kladené dotazy (FAQ) na stránkách www.saeco.com/support nebo kontaktujte národní Hotline Philips Saeco. Kontakty naleznete v samostatném záručním listu nebo na stránkách www.saeco.com/support.

Problém	Příčiny	Nápravy
Kávovar se nezapne.	Kávovar není připojený k elektrické síti.	Připojte kávovar k elektrické síti.
	Hlavní vypínač v poloze "0".	Zkontrolujte, zda je hlavní vypínač v poloze "1".
Odkapávací miska je plná, přestože nedošlo k vypuštění vody.	K automatickému vypouštění vody do odkapávací misky může dojít v rámci proplachu okruhů a k zajištění správné funkce kávovaru.	Jedná se o zcela normální jev.
Káva není dostatečně horká.	Hrnky/šálky jsou studené.	Předehejte hrnky/šálky horkou vodou nebo použijte výpusť horké vody.
	V programovacím menu je nastavena nízká teplota nápoje.	Ujistěte se, že je v programovacím menu nastavena normální nebo vysoká teplota.
	Do kávy se přidává studené mléko.	Studené mléko snižuje teplotu výsledného nápoje: mléko před přidáním do nápoje předehejte.
Nevytéká horká voda.	Zanesená nebo znečištěná výpusť horké vody/páry.	Vyčistěte výpusť horké vody. Zkontrolujte trysku a prověřte, zda není výpusť zanesená. Vyčistěte trysku od vodního kamene pomocí jehly nebo špendlíku.
Kávovar nenaplní hrnek/šálek.	Kávovar nebyl naprogramován.	Vstupte do programovacího menu nápojů a upravte dle vlastních požadavků nastavení množství kávy pro jednotlivé nápoje.
Káva je málo krémová (viz poznámka).	Nevhodná směs, káva není čerstvě upražená nebo je namletá moc na hrubo.	Použijte jinou směs kávy nebo nastavte mletí postupem podle kapitoly "Nastavení kávomlýnky s keramickými mlecími kameny".
	Prošla zrnková nebo předemletá káva.	Ujistěte se, že je k dispozici čerstvá zrnková nebo předemletá káva.
Nezpeněné mléko.	Nevytažená výpusť mléka.	Proveďte, zda je výpusť mléka správně vytažena až na symbol "☉".
	Nekompletní nebo nesprávně smontovaná karafa.	Ujistěte se, že je hadička správně nasazena. Je nutné znovu smontovat všechny součásti, jak je popsáno v části "Týdenní vyčištění karafy na mléko".
Kávovar se zahřívá příliš dlouho nebo z trysky vyteče málo vody.	Okruh v kávovaru je zanesený vodním kamenem.	Odvápněte kávovar.

Problém	Příčiny	Nápravy
Nelze vytáhnout spařovací jednotku.	Spařovací jednotka mimo polohu.	Zapněte kávovar. Zavřete servisní víko. Spařovací jednotka se automaticky vrátí do výchozí polohy.
	Nasazená odpadní nádoba na sedliny.	Nejdříve vytáhněte odpadní nádobu na sedliny a teprve poté spařovací jednotku.
Přílišné množství mleté kávy pod nebo nad spařovací jednotkou.	Použitá káva by mohla být nevhodná pro automatické kávovary.	Použijte jiný druh kávy nebo upravte nastavení kávomlýnku (viz kapitola "Nastavení kávomlýnku s keramickými mlecími kameny").
	Probíhá seřizování kávomlýnku pro nový druh zrnkové nebo předemleté kávy.	Kávovar se nastaví automaticky po výdeji několika káv tak, aby optimalizoval extrakci, v závislosti na upěchování dávky mleté kávy. Řádné seřízení kávomlýnku si může vyžádat vypuštění dvou nebo tří nápojů. Jedná se o normální jev, související s charakteristikami kávovaru.
Příliš suchá nebo příliš vlhká kávová sedlina.	Nastavte kávomlýnek.	Nastavení kávomlýnku s keramickými mlecími kameny ovlivňuje kvalitu sedlin. Je-li kávová sedlina příliš vlhká, nastavte hrubší mletí. Je-li kávová sedlina příliš suchá, nastavte jemnější mletí. Odkazujeme na kapitulu "Nastavení kávomlýnku s keramickými mlecími kameny".
Kávovar namele zrnkovou kávu, ale káva nevyteče (viz poznámka).	Není voda.	Naplňte nádržku na vodu a okruh (odkazujeme na kapitulu "Manuální proplachovací cyklus").
	Spařovací jednotka je znečištěná.	Vyčistěte spařovací jednotku (kapitola "Týdenní vyčištění spařovací jednotky").
	Může se vyskytnout, když kávovar automaticky nastavuje dávku.	Připravte několik káv postupem podle kapitoly "Saeco Adapting System".
	Znečištěná výpušť.	Vyčistěte výpušť.
Káva je příliš vodová (viz poznámka).	Může se vyskytnout, když kávovar automaticky nastavuje dávku.	Připravte několik káv postupem podle kapitoly "Saeco Adapting System".
	Káva je namletá moc na hrubo.	Použijte jinou směs kávy nebo nastavte mletí postupem popsaným v kapitole "Nastavení kávomlýnku s keramickými mlecími kameny".
	Přetočený volič zásobníku zrnkové kávy.	Otočte volič na polohu  .
Káva vytéká pomalu (viz poznámka).	Namletá káva je příliš jemná.	Použijte jinou směs kávy nebo nastavte mletí postupem popsaným v kapitole "Nastavení kávomlýnku s keramickými mlecími kameny".
	Zanesené okruhy.	Proveďte odvápnovací cyklus.
	Spařovací jednotka je znečištěná.	Vyčistěte spařovací jednotku (odkazujeme na kapitulu "Týdenní vyčištění spařovací jednotky").

Problém	Příčiny	Nápravy
Káva vytéká venkem výpusti.	Výpusť je ucpaná nebo je nesprávně nasazená.	Zbavte výpusť a výtokové otvory nečistot a správně ji nasadte zpět.
Nelze namontovat výpusť ke karafě na mléko.	Kolík je v nesprávné poloze.	Přesuňte ručně kolík do správné polohy a nasadte výpusť na karafu.
Kávovar se nepřipojí k aplikaci.	Přílišná vzdálenost mezi kávovarem a vzdáleným zařízením.	Při používání vzdáleného zařízení se nevzdalujte od kávovaru na více než 5 metrů.



Pozn.:

tyto problémy mohou být normální po výměně směsi kávy nebo při první instalaci kávovaru. V takovém případě počkejte, až se kávovar samočinně nastaví, jak je popsáno v kapitole "Saeco Adapting System".

ENERGETICKÁ ÚSPORA

Pohotovostní stav

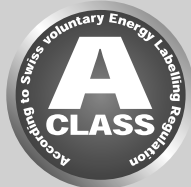

Plně automatický espresso kávovar Saeco byl vyprojektován pro energetickou úsporu, jak to dokazuje energetický štítek, který spotřebič začleňuje do energetické třídy A.

Po uplynutí určitého, uživatelem nastavitelného časového intervalu nečinnosti (viz kapitola "Programování kávovaru") se kávovar automaticky vypne. Po výdeji nápoje provede kávovar proplachovací cyklus. Spotřeba energie v pohotovostním režimu nepřesahuje 1 Wh.

Pro zapnutí kávovaru stiskněte a podržte pár sekund tlačítko "⏻" (za podmínky, že je hlavní vypínač na zadní straně kávovaru na "I"). Pokud je topné těleso studené, provede kávovar proplachovací cyklus.

Kávovar lze přepnout manuálně do pohotovostního stavu podržením stisknutého tlačítka STAND-BY na 3 sekundy.



Pozn.:

- 1 kávovar se do pohotovostního stavu nepřepne, jestliže je otevřené servisní víko.
- 2 Po přepnutí do pohotovostního stavu může kávovar provést proplachovací cyklus. Stiskem tlačítka "↶" cyklus přerušíte.

Kávovar lze znovu zapnout:

- 1 stiskem kteréhokoliv tlačítka na ovládacím panelu;
- 2 otevřením servisního víka (při zavření víka se kávovar znovu přepne do pohotovostního stavu).

Jakmile je kávovar v pohotovostním stavu, bliká červená kontrolka tlačítka "⏻".

TECHNICKÉ PARAMETRY

Výrobce si vyhrazuje právo změnit technické charakteristiky výrobku.

Jmenovité napětí - Jmenovitý výkon - Napájení	Viz štítek na kávovaru
Materiál tělesa	Termoplast/kov
Rozměry (š x v x h)	210 x 360 x 460 mm
Hmotnost	13 kg
Délka kabelu	800-1 200 mm
Ovládací panel	Čelní
Velikost šálku	110 mm
Nádržka na vodu	1,7 l - Vyjímatelná
Objem zásobníku zrnkové kávy	270 g
Kapacita odpadní nádoby na sedliny	20
Tlak čerpadla	15 bar
Topné těleso	Nerezová ocel
Ochrany	Pojistný tlakový ventil topného tělesa - Dvojitý bezpečnostní termostat - Tepelná pojistka
Bluetooth	Bluetooth Smart (low energy)
Maximální vzdálenost pro použití	5 m
Kompatibilita s tablety	Avanti App je kompatibilní s iPad 3/4/Air/mini retina, s operačním systémem iOS7 anebo vyšší verzí a se Samsung Galaxy Tab 3 (8.0")/ Tab 4 (10.1")/Note pro LTE (12.2"), Nexus 7 2013 (7"), Sony Xperia Z LTE (10.1"), s operačním systémem Android v.4.3 anebo vyšší verzí a se zařízeními Bluetooth verze 4.0 a vyšší.

ZÁRUKA A SERVIS

Záruka

Bližší informace k záruce a k záručním podmínkám naleznete v samostatně dodaném záručním listu.

Servis

Záleží nám na Vaší spokojenosti s kávovarem. Zaregistrujte svůj produkt na adrese **www.saeco.com/welcome**, pokud jste to ještě neudělali. Díky tomu se budeme moci s Vámi spojit a poskytnout Vám pokyny a rady pro čištění a odvápnění.

Pro technickou podporu nebo servisní zásah navštivte webové stránky Philips na adrese **www.saeco.com/support** nebo kontaktujte národní technickou Hotline společnosti Philips Saeco. Kontaktní číslo naleznete v samostatném záručním listu nebo na stránkách **www.saeco.com/support**.

OBJEDNÁVKA PROSTŘEDKŮ NA ÚDRŽBU

Pro čištění a odvápnění používejte výhradně prostředky na údržbu Saeco. Tyto produkty si můžete zakoupit on-line na stránkách e-shopu Philips (je-li ve vaší zemi k dispozici) na adrese **www.shop.philips.com/service**, u svého prodejce nebo u autorizovaných servisů.

V případě problémů co se týče dostupnosti prostředků na údržbu kontaktujte národní technickou Hotline společnosti Philips Saeco.

Kontakty naleznete v samostatném záručním listu nebo na stránkách **www.saeco.com/support**.

Přehled prostředků na údržbu

- Odvápnovací prostředek CA6700





- Filtr AquaClean CA6903







- Mazivo HD5061









- Odmašťovací tablety CA6704



- Prostředek na čištění mléčných okruhů CA6705

Název	Ikona na displeji	Množství kávy v šálku (cca)	Doba výdeje mléka (cca)
Espresso		Standardní množství: 50 ml Upravitelné množství: 30÷70 ml	
Espresso Lungo		Standardní množství: 70 ml Upravitelné množství: 40÷110 ml	
Caffè Crema		Standardní množství: 125 ml Upravitelné množství: 70ml÷280 ml	
Káva		Standardní množství: 110 ml Upravitelné množství: 70÷140 ml	
Espresso macchiato		Standardní množství: 50 ml Upravitelné množství: 30÷70 ml	Standardní doba: 5 sek Upravitelná doba: 5÷30 sek
Cappuccino		Standardní množství: 54 ml Upravitelné množství: 30÷170 ml	Výchozí nastavení: 20 sek Upravitelná doba: 10÷50 sek
Latte macchiato		Standardní množství: 32 ml Upravitelné množství: 30÷170 ml	Výchozí nastavení: 25 sek Upravitelná doba: 10÷75 sek
Mléčná pěna			Výchozí nastavení: 30 sek Upravitelná doba: 10÷75 sek

Název	Ikona na displeji	Množství kávy v šálku (cca)	Doba výdeje mléka (cca)
Ristretto		Standardní množství: 30 ml Upravitelné množství: 20÷40 ml	
Espresso intenso		Standardní množství: 70 ml Upravitelné množství: 40÷110 ml	
Espresso mild		Standardní množství: 40 ml Upravitelné množství: 30÷70 ml	
Energy Coffee		Standardní množství: 190 ml Upravitelné množství: 110÷320 ml	
Flat White (Cafe au lait)		Standardní množství: 70 ml Upravitelné množství: 30÷260 ml	Standardní množství: 20 sek Upravitelná doba: 10÷50 sek
Horká voda		Standardní množství: 300 ml Upravitelné množství: 50÷450 ml	

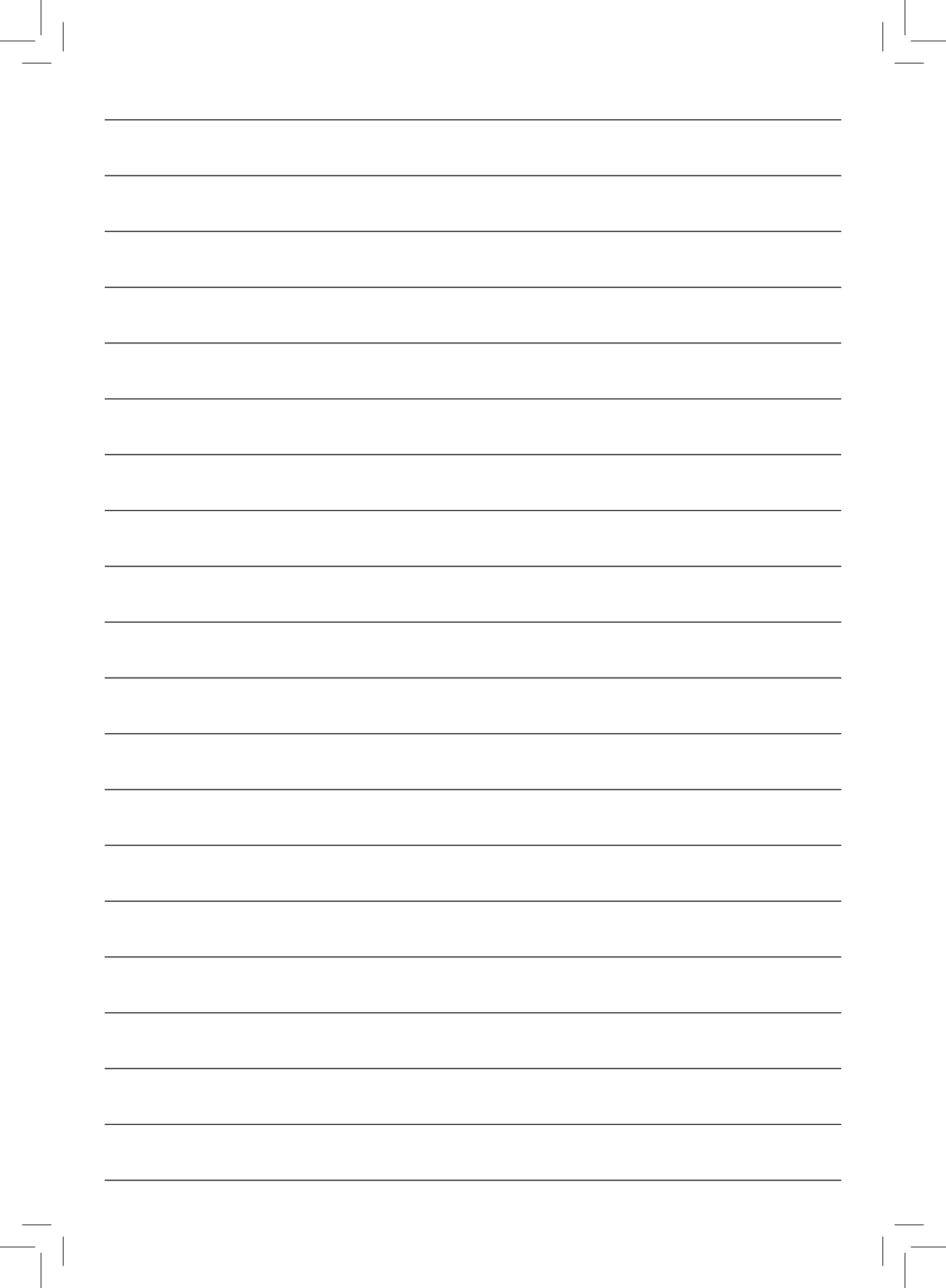



421946029291

Výrobce si vyhrazuje právo jakékoliv změny či úpravy bez předchozího upozornění.



www.philips.com/saeco