

CANDY

Děkujeme vám, že jste si koupili výrobek značky Haier.

Před použitím spotřebiče si pozorně přečtěte tyto pokyny. Obsahují důležité informace, které vám pomohou co nejlépe využít spotřebič a zajistit jeho bezpečnou a správnou instalaci, používání a údržbu.

Uchovejte tuto příručku na praktickém místě, abyste do ní mohli kdykoli nahlédnout ohledně bezpečného a správného používání spotřebiče.

Pokud spotřebič prodáváte, věnujete nebo necháváte ve starém domě, předejte společně s ním také tuto příručku, aby se mohl nový vlastník seznámit se spotřebičem a přečíst si bezpečnostní varování.



Legenda

Varování – důležité bezpečnostní informace



Všeobecné informace a tipy



Informace týkající se životního prostředí



Likvidace

Pomáhejte chránit životní prostředí a lidské zdraví. Vložte obalový materiál do vhodných kontejnerů pro recyklaci. Pomáhejte recyklovat odpadní elektrické a elektronické spotřebiče. Spotřebiče označené tímto symbolem nevyhazujte do domovního odpadu. Zašlete výrobek do místního recyklačního závodu, nebo se obraťte na váš obecní úřad.



VAROVÁNÍ!

Nebezpečí poranění nebo udušení!

Odpojte spotřebič od síťového napájení. Odstráňte síťový kabel a zlikvidujte ho. Odstraňte západku dvířek, aby se zamezilo uzavření dětí a domácích zvířat uvnitř spotřebiče.

1- Bezpečnostní informace	4
2- Instalace	7
3- Popis výrobku	11
4- Ovládací panel	12
5- Programy	15
6- Spotřeba	16
7- Každodenní používání	17
8- Ekologické praní	22
9- Čištění a údržba.....	23
10- Řešení problémů.....	26
11- Technické údaje.....	29
12- Zákaznický servis.....	30

Před prvním zapnutím spotřebiče si přečtěte následující rady týkající se bezpečnosti:



VAROVÁNÍ!

Před prvním použitím

- ▶ Ujistěte se, že při přepravě nedošlo k žádnému poškození.
- ▶ Ujistěte se, že byly odstraněny všechny přepravní šrouby.
- ▶ Odstraňte veškerý obalový materiál a uschovejte ho mimo dosah dětí.
- ▶ Se spotřebičem vždy manipulujte alespoň ve dvou osobách, protože je těžký.

Každodenní používání

- ▶ Tento spotřebič mohou používat děti starší osmi let a osoby s omezenými fyzickými, smyslovými nebo duševními schopnostmi nebo osoby nezkušené a neznalé za předpokladu, že mají zajištěný dohled nebo byly poučeny o bezpečném používání spotřebiče a chápou související rizika.
- ▶ Zabraňte dětem mladším tří let v přístupu ke spotřebiči, pokud nejsou pod nepřetržitým dozorem.
- ▶ Děti si se spotřebičem nesmí hrát.
- ▶ Když jsou otevřená dvířka, zamezte dětem nebo domácím zvířatům v přístupu do blízkosti spotřebiče.
- ▶ Ukládejte prací prostředky mimo dosah dětí.
- ▶ Zapněte zipy, upevněte volná vlákna a dejte pozor na malé kusy, aby se zamezilo zamotání prádla. V případě potřeby použijte vhodný pytel nebo síť.
- ▶ Nedotýkejte se spotřebiče, když jste bosí nebo máte mokré ruce či nohy.
- ▶ Nezakrývejte ani neuzavírejte spotřebič za provozu nebo po zastavení, aby se mohla odpařit všechna vlhkost.
- ▶ Nepokládejte na spotřebič těžké předměty ani zdroje tepla nebo vlhkosti.
- ▶ V blízkosti spotřebiče nepoužívejte ani neskladujte hořlavé nebo chemické čisticí prostředky.
- ▶ V blízkosti spotřebiče nepoužívejte žádné hořlavé spreje.
- ▶ Ve spotřebiči neperte žádné oděvy ošetřené rozpouštědly, dokud nejprve neuschnou na vzduchu.



VAROVÁNÍ!

Každodenní používání

- ▶ Nevytahujte ani nezasunujte zástrčku v přítomnosti hořlavého plynu.
- ▶ Neperte molitan nebo houbovitě materiály v horké vodě.
- ▶ Neperte prádlo znečištěné moukou.
- ▶ Během cyklu praní neotvírejte zásuvku na prací prostředek.
- ▶ V průběhu praní se nedotýkejte dvířek, jsou horká.
- ▶ Pokud je vidět, že hladina vody sahá nad plnicí otvor, neotvírejte dvířka.
- ▶ Neotvírejte dvířka silou. Dvířka jsou opatřena automatickým zajišťovacím zařízením a otevrou se krátce po skončení praní.
- ▶ Po každém programu praní a před prováděním jakékoli pravidelné údržby vypněte spotřebič a odpojte jej od elektrického napájení, abyste šetřili elektrickou energii a zajistili bezpečnost.
- ▶ Při odpojování spotřebiče od napájení držte zástrčku, nikoli kabel.

Údržba/čištění

- ▶ Jestliže jsou čištění a údržba prováděny dětmi, je nutné na ně dohlížet.
- ▶ Před zahájením jakékoli pravidelné údržby odpojte spotřebič od elektrického napájení.
- ▶ Udržujte dolní část plnicího otvoru v čistém stavu a jestliže se spotřebič nepoužívá, otevřete dvířka a zásuvku na prací prostředek, aby se zamezilo zápachu.
- ▶ K čištění spotřebiče nepoužívejte vodní postřik ani proud vody.
- ▶ Poškozený napájecí kabel nechte vyměnit pouze výrobcem, jeho servisním zástupcem nebo osobami s podobnou kvalifikací, aby se vyloučilo riziko.
- ▶ Nepokoušejte se opravovat spotřebič vlastními silami. Je-li nutná oprava, obraťte se na náš zákaznický servis.
- ▶ Odstraňte ze spotřebiče všechny cizí předměty, například kovové předměty, chemikálie, křehké zboží, svíčky, cigarety atd.

Instalace

- ▶ Spotřebič by se měl umístit do dobře větrané místnosti. Vyberte takové místo, které umožňuje úplně otevřít dvířka.
- ▶ Nikdy neinstalujte spotřebič na vlhké venkovní místo ani do prostoru, ve kterém by mohlo docházet k únikům vody, například pod dřez nebo do jeho blízkosti. V případě úniku vody přerušete napájení a nechte spotřebič přirozeně uschnout.



VAROVÁNÍ!

Instalace

- ▶ Spotřebič instalujte a používejte pouze při teplotě vyšší než 5 °C.
- ▶ Neumísťujte spotřebič přímo na koberec nebo blízko stěny či nábytku.
- ▶ Neinstalujte spotřebič na přímé sluneční světlo nebo do blízkosti zdrojů tepla (např. sporáků nebo ohříváčů).
- ▶ Ujistěte se, že parametry elektrického napájení se shodují s údaji na typovém štítku. V opačném případě kontaktujte elektrikáře.
- ▶ Nepoužívejte rozbočovací adaptéry ani prodlužovací kabely.
- ▶ Zajistěte, že se použije pouze dodaný elektrický kabel a hadicová sada.
- ▶ Dbejte na to, aby se nepoškodil elektrický kabel se zástrčkou. V případě poškození ho nechte vyměnit elektrikářem.
- ▶ K napájení použijte samostatnou uzemněnou zásuvku, která je po instalaci snadno přístupná. Spotřebič musí být uzemněný.
- ▶ Ujistěte se, že hadicové spojky a přípojky pevně drží a nic z nich neuniká.

Určené použití

Tento spotřebič je určen pouze pro prádlo, které lze prát v pračce. Vždy se řiďte pokyny uvedenými na štítku každého kusu oděvu. Spotřebič je určen výhradně k domácímu použití uvnitř domu. Není určen k používání v komerčním nebo průmyslovém prostředí.

Není dovoleno provádět změny nebo úpravy na zařízení. Používání k jinému než určenému účelu může představovat nebezpečí a vést ke ztrátě veškeré odpovědnosti a platnosti záruky.

2.1 Příprava

- ▶ Vyměňte spotřebič z obalu.
- ▶ Odstraňte všechny obalové materiály včetně ochranné fólie na skříni a polystyrenové základny a uchovávejte je mimo dosah dětí.
- ▶ Při otvírání obalu mohou být na plastovém pytli a plnicím otvoru patrné vodní kapky. Jedná se o normálníjev v důsledku vodních zkoušek ve výrobním závodě.



Poznámka: Likvidace obalu

Uchovávejte všechny obalové materiály mimo dosah dětí a zlikvidujte je způsobem šetrným k životnímu prostředí.

2.2 VOLITELNĚ: Nainstalujte podložky snižující hlučnost

1. Po otevření smršťovacího obalu naleznete čtyři podložky snižující hlučnost. Slouží ke snížení hlučnosti (obr. 2-1).
2. Položte pračku na boční stranu plnicím otvorem nahoru a boční stranou směrem k uživateli.
3. Vyndejte podložky snižující hlučnost a odstraňte ochrannou fólii z oboustranného lepidla na spodní straně; umístěte podložky snižující hlučnost pod skříň pračky, jak je znázorněno na obrázku 3 (dvě delší do poloh 1 a 3, dvě kratší do poloh 2 a 4). Nakonec postavte pračku zpět do vzpřímené polohy.

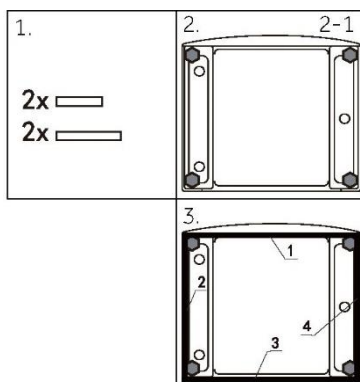

2.3 Odmontujte přepravní šrouby

Přepravní šrouby slouží k upnutí protivibračních součástí uvnitř skříně během přepravy, aby se předešlo poškození vnitřku.

1. Odstraňte všechny čtyři šrouby na zadní straně a vyjměte plastové rozpěrky (obr. 2-2 a 2-3).
2. Zaplňte otvory po šroubech záslepkami (obr. 2-4 a 2-5).

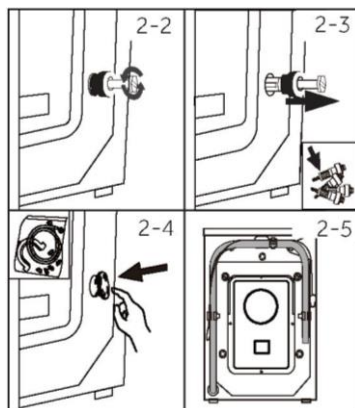

**Poznámka: Uschovejte na bezpečném místě**

Uschovejte všechny součásti na ochranu při přepravě na bezpečném místě pro pozdější použití. Kdykoli je nutné spotřebič přemístit, vždy nejprve nainstalujte ochranné součásti zpět na místo.

2.4 Přemístování spotřebiče

Jestliže je nutné přemístit spotřebič na vzdálené místo, vraťte přepravní šrouby odstraněné před instalací, aby se předešlo poškození: Montáž se provádí v opačném pořadí.

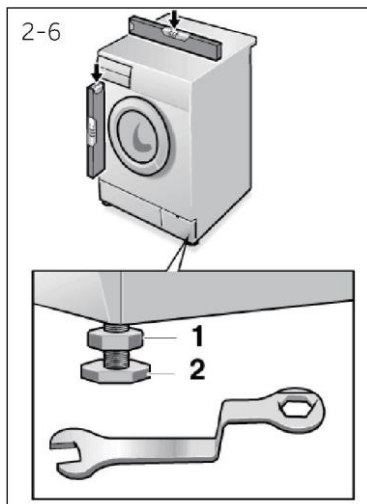
**2.5 Vyrovnání spotřebiče**

Nastavte všechny nohy (obr. 2-6), abyste dosáhli úplně vodorovné polohy. Tím se minimalizují vibrace a tudíž i hlučnost během používání. Také se tím omezí opotřebení. Při nastavování doporučujeme použít vodováhu. Podlaha by měla být pokud možno stabilní a rovná.

1. Klíčem povolte pojistnou matici (1).
2. Otáčením nohy (2) nastavte výšku.
3. Utáhněte pojistnou matici (1) proti skříni.

**VAROVÁNÍ!**

- Minipračka by se neměla umísťovat přímo na pračku a sušičku.

2.6 Připojení vypouštěcí hadice

Správně připevněte vypouštěcí hadici k trubce. Hadice musí v jednom bodě dosahovat výšky mezi 80 až 100 cm nad spodní stranou spotřebiče! Pokud možno nechávejte vypouštěcí hadici vždy upevněnou ve svorce na zadní straně spotřebiče.



VAROVÁNÍ!

- ▶ Pro připojení použijte pouze dodanou hadicovou sadu.
- ▶ Nikdy znovu nepoužívejte staré hadicové sady!
- ▶ Připojujte pouze k přívodu studené vody.
- ▶ Před připojením zkontrolujte, zda je voda čistá a čirá.

V úvahu připadají následující možnosti připojení:

2.6.1 Vypouštěcí hadice k umyvadlu

- ▶ Zavěste vypouštěcí hadici s držákem ve tvaru U přes okraj umyvadla odpovídající velikosti (obr. 2-7).
- ▶ Zajistěte dostatečnou ochranu držáku ve tvaru U před klouzáním.

2.6.2 Vypouštěcí hadice k odtokové přípojce

- ▶ Odpadní trubka s průduchem musí mít průměr nejméně 40 mm.
- ▶ Zasuňte vypouštěcí hadici do odtokové trubky v délce 80–100 mm.
- ▶ Připojte držák ve tvaru U a náležitě ho upevněte (obr. 2-8).

2.6.3 Vypouštěcí hadice k přípojce umyvadla

- ▶ Přípojka se musí nacházet nad sifonem.
- ▶ Trubková přípojka je obvykle uzavřena ucpávkou (A). Tu je nutné odstranit, aby se předešlo poruše funkčnosti (obr. 2-9).
- ▶ Zajistěte vypouštěcí hadici svorkou.

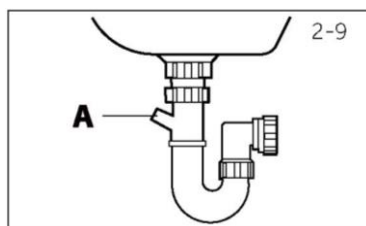
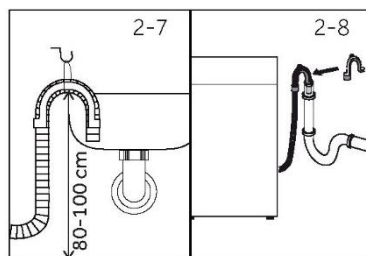

POZOR!

- ▶ Vypouštěcí hadice by neměla být ponořená ve vodě a měla by být pevně připevněná a bez netěsností. Jestliže je vypouštěcí hadice položena na zemi nebo je trubka ve výšce menší než 80 cm, pračka se bude během plnění neustále vypouštět (samovolné vypouštění).
- ▶ Vypouštěcí hadice se nesmí prodlužovat. V případě potřeby se obraťte na poprodejní servis.

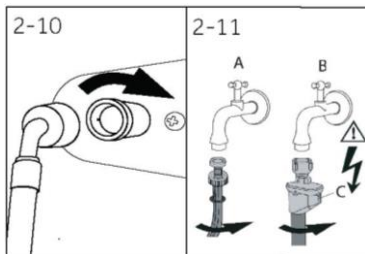

2.7 Připojení pitné vody

Ujistěte se, že jsou vložena těsnění.

1. Připojte přívodní hadici zahnutým koncem ke spotřebiči (obr. 2-10). Ručně utáhněte šroubový spoj.
2. Připojte druhý konec k vodovodnímu kohoutku s 3/4" závitem (obr. 2-11).

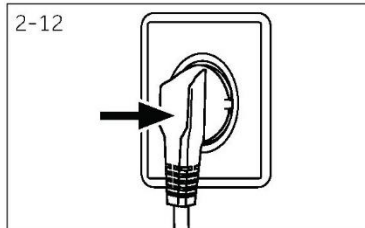

2.8 Elektrické zapojení

Před každým připojením zkontrolujte:

- ▶ zda napájení, zásuvka a jištění odpovídají údajům na typovém štítku;
- ▶ zda je síťová zásuvka uzemněná a nepoužívá se rozbočovací adaptér ani prodlužovací kabel;
- ▶ zda zástrčka přesně zapadne do zásuvky.

Zasuňte zástrčku do zásuvky (obr. 2-12).



VAROVÁNÍ!

- ▶ Zajistěte, aby byly všechny přípojky (napájení, vypouštěcí a přívodní hadice) vždy pevně utažené, suché a bez netěsností!
- ▶ Dejte pozor, aby tyto součásti nebyly zmáčknuté, zauzlené nebo zkroucené.
- ▶ Pokud se poškodí napájecí kabel, výměnu musí provést servisní zástupce (viz záruční list), aby se vyloučilo riziko.



Poznámka:

Vzhledem k technickým změnám a různým modelům nemusí ilustrace v následujících kapitolách přesně znázorňovat váš model.

3.1 Obrázek spotřebiče

Přední strana (obr. 3-1):

Zadní strana (obr. 3-2):

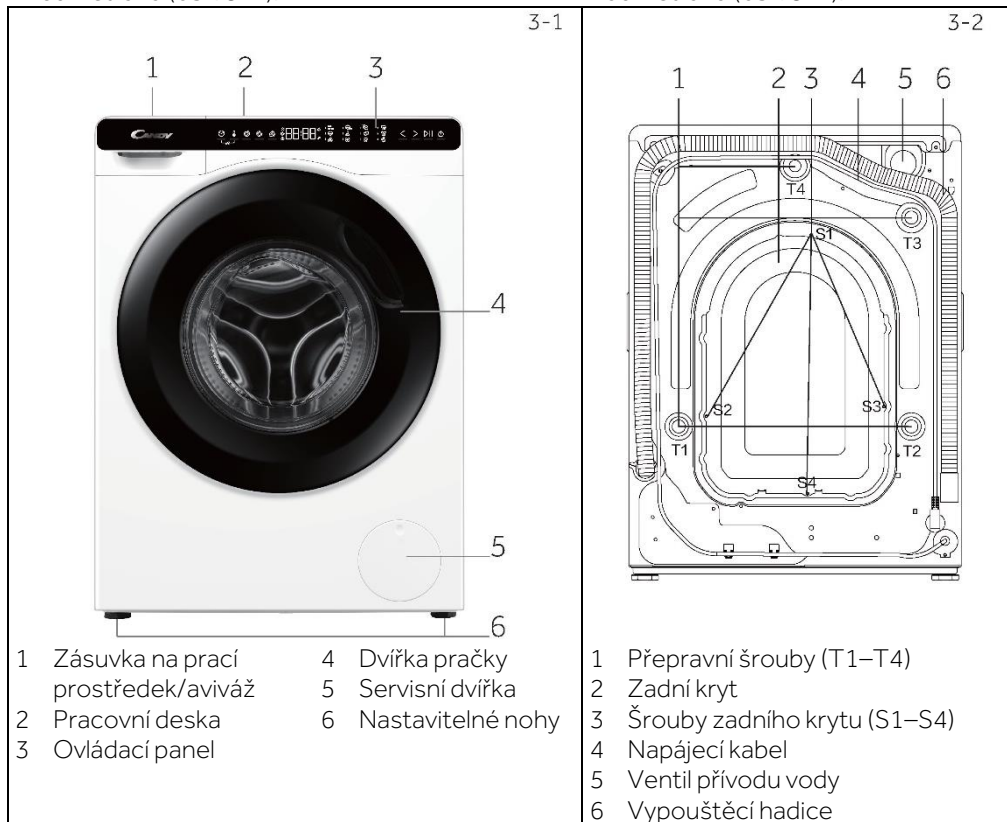

3.2 Příslušenství

Zkontrolujte příslušenství a literaturu podle tohoto seznamu (obr. 3-3):



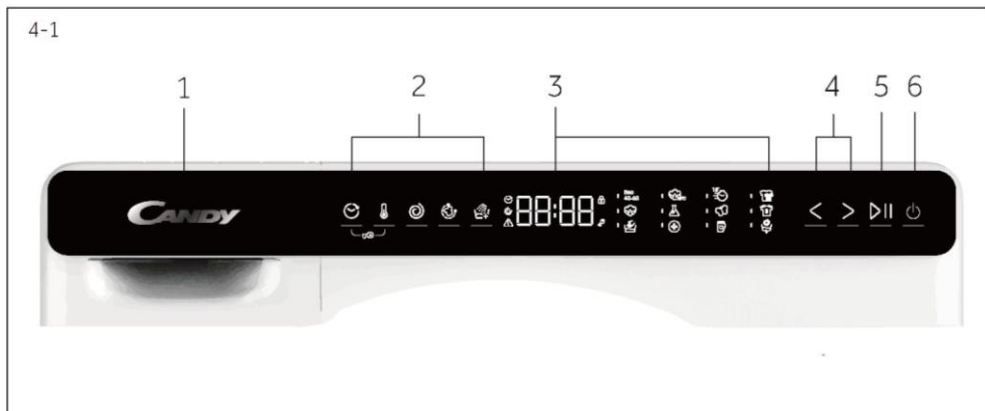

- 1 Zásuvka na prací prostředek/aviváž 2 Tlačítka funkcí 3 Displej
4 Tlačítka výběru programu 5 Tlačítko „Start/pauza“ 6 Tlačítko „Napájení“



4.1 Napájení

Chcete-li spustit nebo vypnout spotřebič, stiskněte tlačítko „Napájení“ (obr. 4-2).

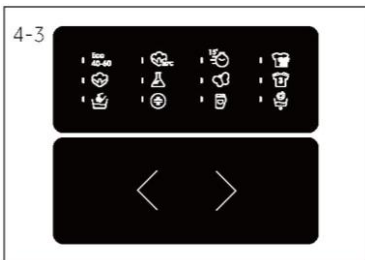

4.2 Program

Vyberte program stisknutím tlačítek výběru (<>), zobrazí se jeho výchozí nastavení (obr. 4-3).



4.3 Displej

Na displeji (obr. 4-4) se zobrazují následující informace:

- Délka prání
- Prodleva doby ukončení
- Proti pomačkání
- Chybové kódy a informace o servisu
- Zamknutí dvířek
- Dětský zámek

4.4 Zásuvka na prací prostředek/aviváž

Otevřete zásuvku na prací prostředek a uvidíte následující součásti (obr. 4-5):

- 1: zásobník na práškový nebo tekutý prací prostředek;
- 2: klapkový přepínač pracího prostředku, zvedněte ho pro práškový prostředek, nechte ho dole pro tekutý prostředek;
- 3: zásobník na aviváž;
- 4: zajišťovací výstupek, stiskněte jej, abyste mohli vytáhnout zásuvku na prací prostředek. Doporučení ohledně vhodných typů pracích prostředků pro různé teploty prání najdete v návodu pro prací prostředky (str. 15).

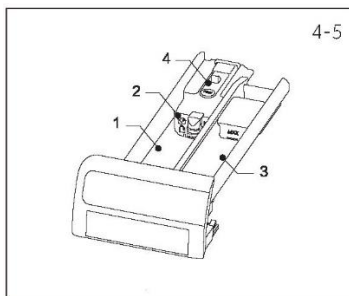

4.5 Tlačítka funkcí

Tlačítka funkcí (obr. 4-6) aktivují další možnosti vybraného programu před jeho spuštěním. Zobrazí se příslušné indikátory.

Po vypnutí spotřebiče nebo nastavení nového programu se všechny možnosti deaktivují.

Jestliže má nějaké tlačítko více možností, požadovanou možnost lze vybrat jeho opakovaným stisknutím.

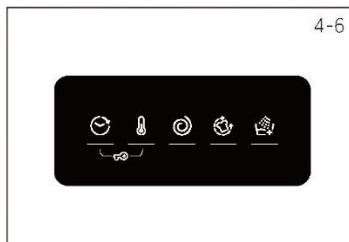

Poznámka: Nastavení z výroby

Společnost Haier má vhodně stanovená výchozí nastavení pro každý program, aby se dosáhlo nejlepších výsledků. Pokud nemáte zvláštní požadavky, doporučují se výchozí nastavení.

4.5.1 Tlačítko funkce „Prodleva“

Stisknutím tohoto tlačítka (obr. 4-7) spustíte program s prodlevou. Prodlevu doby ukončení lze zvyšovat v krocích po 30 minutách od 0 do 24 h (doba ukončení bude delší než původní délka programu). Například zobrazený údaj 6:30 znamená, že cyklus programu skončí za 6 hodin a 30 minut. Časovou prodlevu aktivujete stisknutím tlačítka „Start/pauza“.



Poznámka: Tekutý prací prostředek

Jestliže se používá tekutý prací prostředek, nedoporučuje se aktivovat prodlevu doby ukončení.

4.5.2 Tlačítko funkce „Teplota“

Stisknutím tohoto tlačítka (obr. 4-8) změříte teplotu prání v programu. Pokud nesvítí žádná hodnota (zobrazuje se „--“°C), voda se nebude ohřívat.

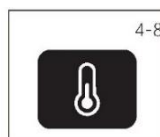

4.5.3 Tlačítko funkce „Rychlost“

Stisknutím tohoto tlačítka (obr. 4-9) změníte nebo zrušíte výběr odstředování v programu. Pokud na displeji nesvítí žádná hodnota a zobrazuje se „□“, prádlo se nebude odstřeďovat.



4-10



4.5.4 Tlačítko funkce „Proti pomačkání“

Stisknutím tohoto tlačítka (obr. 4-10) vyberte tuto funkci a rozsvítí se odpovídající ikona. Dalším stisknutím nebo výběrem jiného programu se tato funkce zruší.

Při použití funkce „Proti pomačkání“ se nastaví maximální rychlost odstředování na 800 ot/min.

Po odstředění poběží pračka přerušovaně dále, aby se prádlo pohybovalo, zamezilo se vzniku plísňe a zápachu, vyrovnaly se záhyby a prádlo bylo po pověšení měkčí.

Za provozu se bude na displeji LED zobrazovat „-“ „--“ „---“ „----“ a tato fáze potrvá nejvýše 12 hodin. Uživatelé mohou kdykoli ukončit program stisknutím tlačítka „Start/pauza“.

4-11



4.5.5 Tlačítko funkce „Další máchání“

Po stisknutí tohoto tlačítka (obr. 4-11) se bude prádlo máchat intenzivněji v čerstvé vodě. Doporučuje se pro osoby s citlivou pokožkou.

Opakovaným stisknutím tlačítka lze vybrat nulu až tři další cykly. Na displeji se budou zobrazovat jako P--0/P--1/P--2/P--3. Možnosti jednotlivých programů se liší.

4-12



4.5.6 Tlačítko „Start/pauza“

Krátkým stisknutím tohoto tlačítka (obr. 4-12) spustíte nebo přerušíte aktuálně zobrazený program.

4-13

cŁot

4.6 Dětský zámek

Po zvolení a spuštění programu stiskněte současně na 3 sekundy tlačítka „Teplota“ a „Prodleva“, aby se zablokovala aktivace všech prvků na panelu; na panelu se zobrazí .

Dalším stisknutím těchto dvou tlačítek se zámek odemkne. Když je dětský zámek aktivní, svítí kontrolka dětského zámku. Tato funkce je volitelná za chodu spotřebiče.

Jestliže stisknete nějaké tlačítko při aktivovaném dětském zámku, na displeji se zobrazí „cŁot“ (obr. 4-13) a nic se nezmění.



Poznámka: Zvukový signál

V následujících případech se standardně neozývá zvukový signál:

► po stisknutí tlačítka

► na konci programu

V případě potřeby lze vybrat zvukový signál, viz KAŽDODENNÍ POUŽÍVÁNÍ (str. 21 7.13).



Poznámka: Postup kontroly počtu cyklů provedených spotřebičem

Postup: v pohotovostním režimu nejprve vyberte program „Bavlna“, potom současně stiskněte tlačítka „Teplota“ a „Rychlost“, na 2 sekundy se zobrazí počet provedených cyklů a potom se obnoví rozhraní pohotovostního režimu. Po skončení programu se přičte 1 k souhrnnému počtu cyklů. Pokud počet provedených cyklů překročí 9999, bude se zobrazovat hexadecimálně.

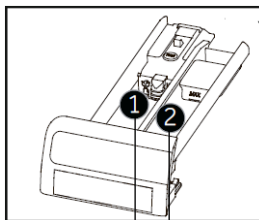

Zásobník na:

- ① Prací prostředek
② Aviváž nebo ošetrovací prostředek

• Ano, o Volitelně, / Ne

Program	Max. náplň v kg	Teplota ve °C ¹⁾	Předvolba		Typ tkaniny	Přednastavená rychlost odstředování v ot/min	Funkce					
			Volitelný rozsah	1			2	Prodleva	Teplota	Rychlost	Proti	Další máchání
Eko 40-60	5,0	/	/	●	○	/	○	/	/	/	/	
Bavlna 20 °C	5,0	/	/	●	○	Bavlna	1000	○	/	○	○	○
Rychlý 15	1,5	* až 40	*	●	○	Bavlna/syntetika	1000	○	○	○	○	○
Smíšené a barevné	5,0	* až 60	30	●	○	Mírně znečištěná směs bavlněného a syntetického prádla	1000	○	○	○	○	○
Bavlna	5,0	* až 90	40	●	○	Bavlna	1200	○	○	○	○	○
Syntetika	5,0	* až 60	40	●	○	Syntetika	1200	○	○	○	○	○
Jemné	1,5	* až 30	30	●	○	Jemné prádlo a hedvábí	600	○	○	○	/	○
Sportovní	1,5	* až 40	20	●	○	Bavlna/syntetika	800	○	○	○	○	○
Ruční praní	1,5	* až 40	*	●	○	Vlněné prádlo nebo prádlo obsahující vlnu, které lze prát v pračce	800	○	○	○	/	○
Hygienický +	5,0	* až 90	60	●	○	Bavlna	1000	○	○	○	○	○
Džíny	5,0	* až 60	30	●	○	Džíny	1000	○	○	○	○	○
Odčerpání + odstředění	5,0	/	/	/	/	Všechny tkaniny	1000	/	/	○	○	○

* Voda se neohřívá.

1) Teplotu praní 90 °C volte pouze v případě zvláštních hygienických požadavků.

2) Snižte množství pracího prostředku, protože program má krátkou délku.

Za účelem zlepšení kvality se provedení a specifikace mohou bez oznámení změnit.

Chcete-li informace o spotřebě energie, naskenujte kód QR na energetickém štítku. V závislosti na místních podmínkách se může aktuální spotřeba energie lišit od udávané spotřeby.



Poznámka: Automatické vážení

Spotřebič je vybaven rozpoznáváním náplně. V případě malé náplně se v některých programech automaticky sníží spotřeba energie a vody a zkrátí se délka praní. Zobrazovaná výchozí doba se může lišit v závislosti na hmotnosti náplně.

7.1 Napájení

Připojte pračku k napájení (220 V až 240 V~/50 Hz; obr. 7-1). Přečtěte si také oddíl INSTALACE (viz str. 10).

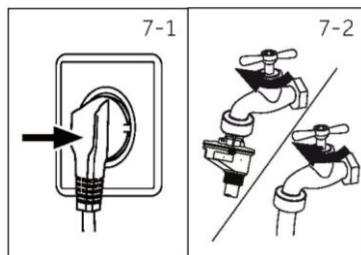

7.2 Připojení vody

- ▶ Před připojením zkontrolujte čistotu a průzračnost přívodu vody.
- ▶ Otevřete kohoutek (obr. 7-2).

i Poznámka: Těsnost

Před použitím otevřete kohoutek, abyste zkontrolovali těsnost spojů mezi kohoutkem a přívodní hadicí.

7.3 Příprava prádla



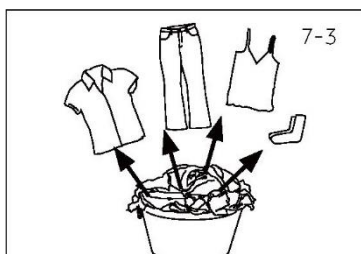

























- ▶ Roztřídte oblečení podle typu tkaniny (bavlna, syntetika, vlna nebo hedvábí atd.) a míry znečištění (obr. 7-3). Věnujte pozornost štítkům na prádle s pokyny pro praní.
- ▶ Oddělte bílé prádlo od barevného. Barevné prádlo nejprve vyperte v ruce, abyste zkontrolovali, zda barvy neblednou nebo nepouští.
- ▶ Vyndejte všechno z kapes (klíče, mince atd.) a sundejte tvrdší ozdobné předměty (např. brože).
- ▶ Oděvy bez lemování, jemné prádlo a jemně tkaný textil, například jemné záclony, je nutné vložit do pracího pytle (lepší by bylo ruční praní nebo chemické čištění).
- ▶ Zapněte zipy, suché zipy a háčky a zkontrolujte, zda jsou knoflíky pevně přišité.
- ▶ Choulostivé kusy jako prádlo bez pevného lemování, jemné spodní prádlo a malé kusy jako ponožky, opasky, podprsenky atd. vložte do pracího pytle.
- ▶ Rozložte velké kusy látky, například prostěradla, pokrývky atd.
- ▶ Džíny a textilie s potiskem, ozdobami nebo intenzivními barvami obraťte naruby; pokud možno je perte odděleně.



! POZOR!

Netextilní materiály, stejně jako předměty, které jsou malé, volné nebo mají ostré hrany, by mohly způsobit závady a poškodit oblečení a spotřebič.

Tabulka ošetřování prádla

Praní		
 Pratelné do 95 °C, normální postup	 Pratelné do 60 °C, normální postup	 Pratelné do 60 °C, šetrný postup
 Pratelné do 40 °C, normální postup	 Pratelné do 40 °C, šetrný postup	 Pratelné do 40 °C, velmi šetrný postup
 Pratelné do 30 °C, normální postup	 Pratelné do 30 °C, šetrný postup	 Pratelné do 30 °C, velmi šetrný postup
 Perte v ruce, max. 40 °C	 Neperte	
Bělení		
 Lze bělit jakýmkoli prostředkem	 Pouze kyslík/bez chlóru	 Nebělte
Sušení		
 Lze sušit v sušičce při normální teplotě	 Lze sušit v sušičce při nižší teplotě	 Nesušte v sušičce
 Sušení na šňůře	 Sušení naplocho	
Žehlení		
 Žehlete při maximální teplotě do 200 °C	 Žehlete při střední teplotě do 150 °C	 Žehlete při nízké teplotě do 110 °C; bez páry (žehlení s párou by mohlo způsobit nevratné poškození)
 Nežehlete		
Profesionální péče o textil		
 Chemické čištění tetrachloroethenem	 Chemické čištění uhlovodíky	 Nečistěte chemicky
 Profesionální mokré čištění	 Nepoužívejte profesionální mokré čištění	













7.4 Plnění spotřebiče

- ▶ Vkládejte prádlo po jednotlivých kusech.
- ▶ Nepřepíňujte. Pamatujte, že maximální náplň v jednotlivých programech se liší! Praktické pravidlo pro maximální náplň: Nechte patnáct centimetrů mezi náplní a horní stranou bubny.
- ▶ Pečlivě zavřete dvířka. Dbejte na to, abyste nepřivřeli žádný kus prádla.

7.5 Výběr pracího prostředku

- ▶ Účinnost a výkonnost praní je dána kvalitou použitého pracího prostředku.
- ▶ Používejte pouze prací prostředek schválený pro praní v pračce.
- ▶ V případě potřeby použijte speciální prací prostředky, např. pro syntetické a vlněné tkaniny.
- ▶ Přečtěte si tipy na štítcích pracích prostředků.
- ▶ Nepoužívejte prostředky pro suché čištění jako trichlorethylen a podobné produkty.

Výběr nejlepšího pracího prostředku

Program	Typ pracího prostředku				
	Univerzální	Barevné	Jemné	Speciální	Aviváž
 Eko 40-60	T/P	T/P	-	-	○
 Bavlna 20 °C	T/P	T/P	-	-	○
 Rychlý 15	T	T	-	-	○
 Smíšené a barevné	T	T/P	-	-	○
 Bavlna	T/P	T/P	-	-	○
 Syntetika	-	T/P	-	-	○
 Jemné	-	-	T/P	T/P	○
 Sportovní	-	-	T/P	T/P	○
 Ruční praní	-	-	T/P	T/P	○
 Hygienický +	T/P	T/P	-	-	○
 Džíny	-	T	-	T/P	○
 Odčerpání + odstředění	-	-	-	-	○

T = gelový/tekutý prostředek, P = práškový prostředek, O = volitelný, - = žádný
 Jestliže se používá tekutý prací prostředek, nedoporučuje se aktivovat prodlevu.

Doporučujeme:

- ▶ Práškový prací prostředek: 20 °C až 90 °C* (nejlepší použití: 40–60 °C)
- ▶ Prací prostředek pro barevné prádlo: 20 °C až 60 °C (nejlepší použití: 30–60 °C)
- ▶ Prací prostředek pro vlněné/jemné prádlo: 20 °C až 30 °C (nejlepší použití: 20–30 °C)

* Teplotu praní 90 °C volte pouze v případě zvláštních hygienických požadavků.

* Pokud zvolíte teplotu vody 60 °C nebo vyšší, doporučujeme použít méně pracího prostředku. Použijte speciální dezinfekční prostředek vhodný pro bavlněné nebo syntetické oděvy.

* Je lepší použít méně práškového pracího prostředku nebo volné mydliny.

* Přidejte aviváž podle hmotnosti oděvů.

7-4

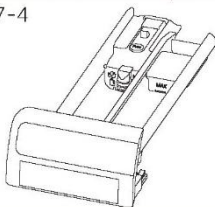

7.6 Přidávání pracího prostředku

1. Vysuňte zásuvku na prací prostředek.
2. Dejte požadované prostředky do příslušných zásobníků (obr. 7-4).
3. Lehkým tlakem zavřete zásuvku.



Poznámka:

- ▶ Před dalším cyklem praní odstraňte ze zásuvky zbytky pracího prostředku.
- ▶ Nepoužívejte příliš mnoho pracího prostředku nebo aviváže.
- ▶ Řiďte se pokyny na obalu pracího prostředku.
- ▶ Vždy plňte prací prostředek těsně před zahájením cyklu praní.
- ▶ Koncentrovaný tekutý prací prostředek by se měl před přidáním zředit.
- ▶ Pokud je vybrána funkce „Prodleva“, nepoužívejte tekutý prací prostředek.
- ▶ Pečlivě zvolte nastavení programu podle symbolů s údaji o péči na štítcích všech oděvů a podle tabulky programů.

7-5



7.7 Zapněte napájení

Chcete-li spustit nebo vypnout spotřebič, stiskněte tlačítko „Napájení“ (obr. 7-5).

7-6

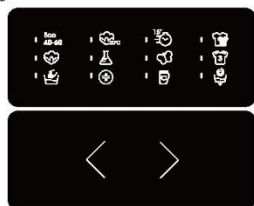

7.8 Vyberte program

Vyberte program, který odpovídá míře znečištění a typu prádla, abyste dosáhli nejlepších výsledků praní. Stisknutím tlačítek pro výběr programu vyberte vhodný program. Zobrazí se výchozí nastavení (obr. 7-6). Chcete-li vstoupit do programu „Odstředování“, stiskněte současně asi na 3 sekundy tlačítka „Rychlost“ a „Další máchání“.



Poznámka: Odstranění zápachu

Před prvním použitím doporučujeme spustit program „Bavlna + 90 °C + 600 ot/min“ bez náplně s malým množstvím pracího prostředku v zásobníku nebo speciálním čisticím prostředkem, aby se odstranily zbytky, které by mohly mít nepříznivé účinky.

7-7



7.9 Přidejte jednotlivé volby

Vyberte požadované možnosti a nastavení (obr. 7-7); viz Ovládací panel.

7.10 Spustíte práci program

Spustíte program stisknutím tlačítka „Start/pauza“ (obr. 7-8).

Spotřebič pracuje podle aktuálního nastavení.

Změny lze provádět pouze po zrušení programu.



7.11 Přerušení/přepnutí pracího programu

Chcete-li přerušit běžící program, krátce stiskněte tlačítko „Start/pauza“.

Dalším stisknutím obnovte běh.

Chcete-li zrušit běžící program a všechna jeho jednotlivá nastavení:

1. Přerušete běžící program stisknutím tlačítka „Start/pauza“.
2. Vyberte nový program a spustte ho.

7.12 Po vyprání



Poznámka: Zámek dvířek

- ▶ Z bezpečnostních důvodů jsou dvířka během cyklu prání částečně uzamčená. Dvířka lze otevřít pouze na konci programu nebo po správném zrušení programu.
- ▶ V případě vysoké hladiny vody, vysoké teploty vody a během odstředování není možné otevřít dvířka; zobrazuje se **Loc L**.

1. Na konci cyklu programu se zobrazí **End**.
2. Spotřebič se automaticky vypne.
3. Vyjměte prádlo co nejdříve, abyste jej šetřili a předešli jste dalšímu pomačkání.
4. Vypněte přívod vody.
5. Vytáhněte napájecí kabel ze zásuvky.
6. Otevřete dvířka, aby se předešlo vzniku vlhkosti a zápachu. Když se spotřebič nepoužívá, nechte je otevřená.
7. Po vysokorychlostním odstředování se malé kusy prádla snadno přichytí ke stěně, po otevření dvířek je nezapomeňte vyndat.



Poznámka: Pohotovostní/úsporný režim

Jestliže se zapnutý spotřebič neaktivuje do 2 minut před spuštěním programu nebo na konci programu, přejde do pohotovostního režimu. Displej zhasne. Tím se šetří energie.

7.13 Aktivace nebo deaktivace zvukové signalizace

V případě potřeby lze zrušit výběr zvukové signalizace:

1. Zapněte spotřebič.
2. Vyberte program „Rychlý 15“.
3. Stiskněte současně asi na 3 sekundy tlačítka „Prodleva“ a „Další máchání“. Zobrazí se „**beep on**“ a zapne se zvuková signalizace.

Chcete-li zvukovou signalizaci vypnout, znovu stiskněte obě tato tlačítka, zobrazí se „**beep off**“.



Používání šetrné k životnímu prostředí

- ▶ Měli byste dodržovat doporučenou maximální velikost náplně, abyste co nejlépe využívali energii, vodu, prací prostředek a čas.
- ▶ Nepřepĺňujte spotřebič (volný prostor nad prádlem na šířku dlaně).
- ▶ Pro mírně znečištěné prádlo vyberte program Rychlý 15.
- ▶ Přesně dávkujte jednotlivé prací prostředky.
- ▶ Zvolte nejnížší postačující teplotu praní – moderní prací prostředky jsou účinné při teplotě nížší než 60 °C.
- ▶ Výchozí nastavení zvyšte pouze kvůli silnému znečištění.

9.1 Čištění zásuvky na prací prostředek

Vždy dbejte na to, aby uvnitř nezůstaly žádné zbytky pracího prostředku. Pravidelně čistěte zásuvku (obr. 9-1):

1. Vytáhněte zásuvku až na doraz.
2. Stiskněte uvolňovací tlačítko a vyjměte zásuvku.
3. Vytřete vnitřek zásobníku utěrkou.
4. Proplachujte zásuvku vodou, dokud nebude čistá, a vložte zásuvku zpět do spotřebiče.

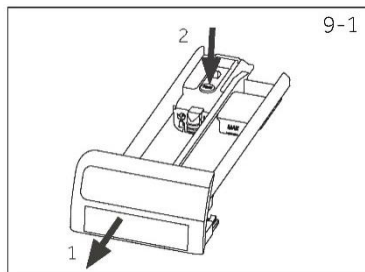

9.2 Čištění spotřebiče

- ▶ Před čištěním a údržbou odpojte spotřebič od napájení.
- ▶ Vyčistěte skříň spotřebiče (obr. 9-2) a gumové součásti měkkou látkou a tekutým mýdlem.
- ▶ Nepoužívejte organické chemikálie ani žíraviny.
- ▶ Otevřete kohoutek, abyste ověřili těsnost.



9.3 Ventil přívodu vody a filtr přívodního ventilu

Pravidelně čistěte filtr přívodního ventilu, aby se předešlo ucpání přívodu vody pevnými látkami, například vápencem.

- ▶ Vytáhněte napájecí kabel ze zásuvky a vypněte přívod vody.
- ▶ Odšroubujte přívodní hadici od zadní strany spotřebiče (obr. 9-3) a rovněž od kohoutku.
- ▶ Propláchněte filtry vodou a vyčistěte je kartáčem (obr. 9-4).
- ▶ Vložte filtr a nainstalujte přívodní hadici.

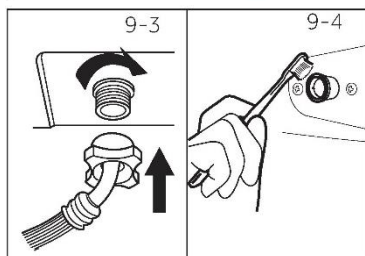

9.4 Čištění bubnu

- ▶ Vyjměte z bubnu (obr. 9) nedopatřením vyprané předměty, zejména kovové kusy jako sponky, mince atd., protože vytvářejí rezavé skvrny a poškozují prádlo.
- ▶ K odstraňování rezavých skvrn použijte čisticí prostředek bez chloridů. Dodržujte varování a rady výrobce čisticího prostředku.
- ▶ K čištění nepoužívejte žádné tvrdé předměty ani drátěnku.
- ▶ Po dokončení postupu otevřete dvířka, utěrkou očistěte skvrny a pěnu kolem těsnění a udržujte vnitřní i vnější stranu těsnění v čistém stavu. (Obr. 9-5)

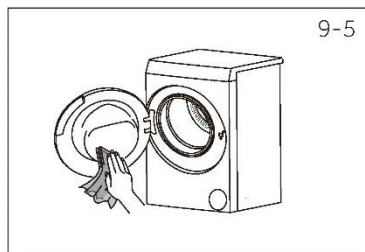

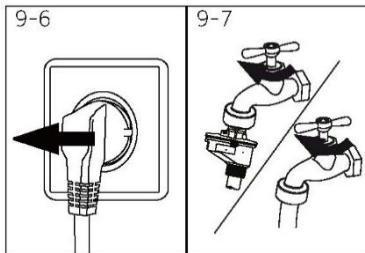

9.5 Nepoužívání po delší dobu

Jestliže se spotřebič delší dobu nepoužívá:

1. Vytáhněte zástrčku z elektrické zásuvky (obr. 9-6).
2. Vypněte přívod vody (obr. 9-7).
3. Otevřete dvířka, aby se předešlo vzniku vlhkosti a zápachu. Když se spotřebič nepoužívá, nechte dvířka otevřená.

Před dalším použitím pozorně zkontrolujte napájecí kabel, přívod vody a vypouštěcí hadici. Ujistěte se, že je vše správně nainstalováno a nikde neuniká voda.

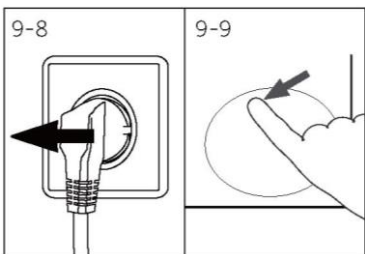

9.6 Filtr čerpadla

Čistěte filtr čerpadla jednou za měsíc a zkontrolujte jej v případě, že spotřebič:

- ▶ Nevypouští vodu.
- ▶ Neodstředuje.
- ▶ Za chodu vydává neobvyklý hluk.

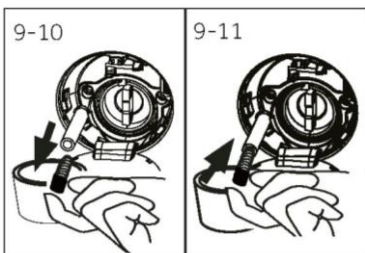

VAROVÁNÍ!

Nebezpečí opaření! Voda ve filtru čerpadla může být velmi horká! Před zahájením jakékoli činnosti se ujistěte, že voda vychladla.

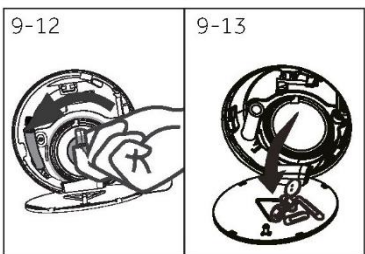

1. Vypněte spotřebič a odpojte ho od napájení (obr. 9-8).
2. Zatlačením otevřete servisní dvířka (obr. 9-9).
3. Připravte si plochou nádobu na zachycení odpadní vody (obr. 9-10). Může vytéci spousta vody!
4. Vytáhněte vypouštěcí hadici a držte její konec nad nádobou (obr. 9-10).
5. Sejměte z vypouštěcí hadice uzávěr (obr. 9-10).
6. Po úplném vypuštění uzavřete vypouštěcí hadici (obr. 9-11) a zatlačte ji zpět do spotřebiče.
7. Vyšroubujte filtr čerpadla doleva a vyjměte jej (obr. 9-12).
8. Odstraňte nečistoty a zbytky (obr. 9-13).

9. Opatrně umyjte filtr čerpadla, např. pod tekoucí vodou (obr. 9-14).
10. Po vyčištění vraťte držadlo a utáhněte ho tak, aby se nehýbalo. V tomto okamžiku je držadlo ve svislé poloze (obr. 9-15).
11. Zavřete servisní dvířka.

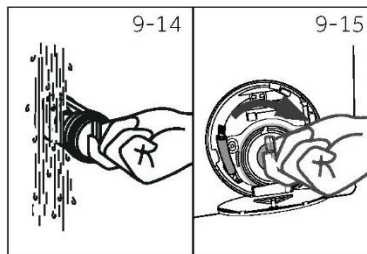
**POZOR!**

- ▶ Těsnění filtru čerpadla musí být čisté a nedotčené. Pokud není víčko úplně utažené, může unikat voda.
- ▶ Filtr musí být správně usazen, jinak může dojít k prosakování.

Mnoho problémů můžete vyřešit sami bez konkrétních odborných znalostí. V případě nějakého problému zkontrolujte všechny možnosti a řiďte se níže uvedenými pokyny, než se obrátíte na poprodejní servis. Viz ZÁKAZNICKÝ SERVIS.



VAROVÁNÍ!

- ▶ Před zahájením údržby vypněte spotřebič a vytáhněte zástrčku napájecího kabelu ze síťové zásuvky.
- ▶ Servis elektrického zařízení by měli provádět pouze kvalifikovaní elektrikáři, protože nepatřičné opravy by mohly vést k vážným následným škodám.
- ▶ Poškozený napájecí kabel by měl vyměnit pouze výrobce, jeho servisní zástupce nebo osoby s podobnou kvalifikací, aby se vyloučilo riziko.
- ▶ Kvůli bezpečnosti koncového uživatele se nedoporučuje provádět opravy vlastními silami nebo jinde než u odborníka. Obratťe se na poprodejní servis.

10.1 Informační kódy

Následující kódy se zobrazují pouze pro informaci ohledně cyklu praní. Nesmí se provádět žádná opatření.

Kód	Sdělení
1:25	Zbývající délka cyklu praní bude 1 hodina a 25 minut.
6:30	Zbývající délka cyklu praní včetně zvolené prodlevy doby ukončení bude 6 hodin a 30 minut.
End	Cykus praní skončil. Spotřebič se automaticky vypne.
Loct	Dviřka jsou zavřena kvůli vysoké hladině vody, vysoké teplotě vody nebo cyklu odstředování.
bEEP OFF	Zvuková signalizace je deaktivována.
bEEP ON	Zvuková signalizace je aktivována.
CL0-	Tlačítka funkcí jsou uzamčena. Změna programu je neplatná.

10.2 Řešení problémů s kódem na displeji

Problém	Příčina	Řešení
CLr FLr	<ul style="list-style-type: none"> • Chyba vypouštění, voda nebyla úplně vypuštěna během 6 minut. 	<ul style="list-style-type: none"> • Vyčistěte filtr čerpadla. • Zkontrolujte instalaci vypouštěcí hadice.
E2	<ul style="list-style-type: none"> • Chyba zámku. 	<ul style="list-style-type: none"> • Zavřete dobře dvířka.
E4	<ul style="list-style-type: none"> • Během plnění vody ve fázích hlavního praní a máchání nedosáhla voda stanovené hladiny po uplynutí stanoveného času. • Dochází k samovolnému vypouštění z vypouštěcí hadice. 	<ul style="list-style-type: none"> • Zkontrolujte, zda je kohoutek úplně otevřený a tlak vody je normální. • Zkontrolujte instalaci vypouštěcí hadice.
EB	<ul style="list-style-type: none"> • Chyba ochranné hladiny vody. 	<ul style="list-style-type: none"> • Obratťe se na poprodejní servis.

Problém	Příčina	Řešení
F3	<ul style="list-style-type: none"> Chyba snímače teploty. 	<ul style="list-style-type: none"> Obratťe se na poprodejní servis.
F4	<ul style="list-style-type: none"> Chyba ohřevu. 	<ul style="list-style-type: none"> Obratťe se na poprodejní servis.
F7	<ul style="list-style-type: none"> Chyba motoru. 	<ul style="list-style-type: none"> Obratťe se na poprodejní servis.
FA	<ul style="list-style-type: none"> Chyba snímače hladiny vody. 	<ul style="list-style-type: none"> Obratťe se na poprodejní servis.
FC0 / FC1 or FC2	<ul style="list-style-type: none"> Chyba – neobvyklá komunikace. 	<ul style="list-style-type: none"> Obratťe se na poprodejní servis.

10.3 Řešení problémů bez kódu na displeji

Problém	Příčina	Řešení
Pračka nefunguje.	<ul style="list-style-type: none"> Dosud nebyl spuštěn program. Dvířka nejsou správně zavřená. Spotřebič není zapnutý. Výpadek napájení. Byl aktivován dětský zámek. 	<ul style="list-style-type: none"> Zkontrolujte program a spusťte ho. Zavřete správně dvířka. Zapněte spotřebič. Zkontrolujte napájení. Deaktivujte dětský zámek.
Pračka se neplní vodou.	<ul style="list-style-type: none"> Žádná voda. Přívodní hadice je zalomená. Filtr přívodní hadice je ucpaný. Tlak vody je menší než 0,03 MPa. Dvířka nejsou správně zavřená. Závada na přívodu vody. 	<ul style="list-style-type: none"> Zkontrolujte vodovodní kohoutek. Zkontrolujte přívodní hadici. Vyčistěte filtr přívodní hadice. Zkontrolujte tlak vody. Zavřete správně dvířka. Zajistěte dodávku vody.
Pračka vypouští vodu během plnění.	<ul style="list-style-type: none"> Výška vypouštěcí hadice je nižší než 80 cm. Konec vypouštěcí hadice je možná ve vodě. 	<ul style="list-style-type: none"> Ujistěte se, že výška vypouštěcí hadice je mezi 80 a 100 cm. Ujistěte se, že vypouštěcí hadice není ve vodě.
Závada vypouštění.	<ul style="list-style-type: none"> Vypouštěcí hadice je ucpaná. Filtr čerpadla je ucpaný. Konec vypouštěcí hadice je výše než 100 cm nad podlahou. 	<ul style="list-style-type: none"> Vyčistěte vypouštěcí hadici. Vyčistěte filtr čerpadla. Ujistěte se, že vypouštěcí hadice je správně nainstalovaná.
Silné vibrace během odstředování.	<ul style="list-style-type: none"> Nebyly odstraněny všechny přepravní šrouby. Spotřebič není ve stabilní poloze. Spotřebič je přetížený. 	<ul style="list-style-type: none"> Odstraňte všechny přepravní šrouby. Zajistěte pevnou zem a vodorovnou polohu. Zkontrolujte hmotnost a vyvážení náplně.
Pračka se zastaví před dokončením pracovního cyklu.	<ul style="list-style-type: none"> Přerušeni dodávky vody nebo elektřiny. 	<ul style="list-style-type: none"> Zkontrolujte přívod napájení a vody.
Provoz pračky se na nějakou dobu zastaví.	<ul style="list-style-type: none"> Na spotřebiči se zobrazuje chybový kód. Problém kvůli rozložení náplně. Program vykonává cyklus namáčení. 	<ul style="list-style-type: none"> Podívejte se na kódy na displeji. Zmenšete nebo upravte náplň. Zrušte a znovu spusťte program.

V bubnu a/nebo zásuvce na prací prostředek je příliš mnoho pěny.	<ul style="list-style-type: none"> Používá se nevhodný prací prostředek. Použili jste příliš mnoho pracího prostředku. 	<ul style="list-style-type: none"> Zkontrolujte doporučení ohledně pracího prostředku. Snižte množství mycího prostředku
Automatické upravování délky praní.	<ul style="list-style-type: none"> Délka pracího programu se bude upravovat. 	<ul style="list-style-type: none"> Jedná se o normální jev, který nemá vliv na funkčnost.
Nefunguje odstředování.	<ul style="list-style-type: none"> Nevyvážené prádlo. 	<ul style="list-style-type: none"> Zkontrolujte náplň a prádlo v pračce a znovu spusťte odstředování.
Neuspokojivý výsledek praní.	<ul style="list-style-type: none"> Míra znečištění se neshoduje s vybraným programem. Nedostatečné množství pracího prostředku. Byla překročena maximální velikost náplně. Prádlo v bubnu není rovnoměrně rozložené. 	<ul style="list-style-type: none"> Vyberte jiný program. Zvolte prací prostředek podle míry znečištění a specifikací výrobce. Zmenšete náplň. Volně rozložte prádlo.
Na prádle jsou zbytky pracího prášku.	<ul style="list-style-type: none"> Na prádle mohou zůstat nerozpustné částičky pracího prostředku jako bílé tečky. 	<ul style="list-style-type: none"> Proveďte další máchání. Zkuste okartáčovat tečky ze suchého prádla. Zvolte jiný prací prostředek.
Na prádle jsou šedé fleky.	<ul style="list-style-type: none"> Jsou způsobeny tuky, například olejem, krémy nebo mastmi. 	<ul style="list-style-type: none"> Předem ošetřete prádlo speciálním čisticím prostředkem.

i Poznámka: Tvoření pěny

Pokud je během odstředování zjištěno příliš mnoho pěny, motor se zastaví a na 90 sekund se aktivuje vypouštěcí čerpadlo. Jestliže se napotřetí nepodaří odstranit pěnu, program skončí bez odstředování.

Jestliže se chybová hlášení objevují znovu i po přijetí příslušných opatření, vypněte spotřebič, odpojte napájení a obraťte se na zákaznický servis.

10.4 V případě výpadku napájení

Uloží se aktuální program a jeho nastavení. Po obnovení napájení bude pračka pokračovat v provozu.

Jestliže se v důsledku výpadku napájení přerušil prací program, dvířka se mechanicky zablokují. Aby bylo možné vyndat prádlo, skrz skleněný průzor dvířek by neměla být vidět hladina vody. – Nebezpečí popálení! Měli byste snížit hladinu vody podle popisu v části „Filtr čerpadla“. Dokud se dvířka se slabým cvaknutím neodemknou, netahejte za páčku (A) pod servisními dvířky (obr. 9-1). Potom vraťte všechny součásti na svá místa.

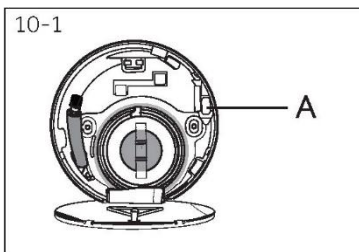

i Dvířka se mohou odemknout, až bude pračka v bezpečném stavu (hladina vody v určité výšce pod okénkem, teplota bubnu nižší než 55 °C, buben se neotáčí).

11.2 Další technické údaje

	CW50-BP12307-S
Napětí ve V	220–240 V~/50 Hz
Proud v A	10
Max. příkon ve W	1800
Tlak vody v MPa	$0,03 \leq P < 1$
Čistá hmotnost v kg	47

11.3 Rozměry výrobku

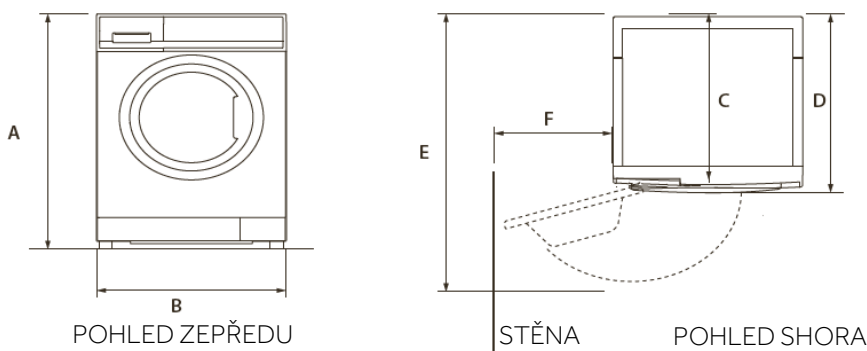

ROZMĚRY VÝROBKU	CW50-BP12307-S
A Celková výška výrobku mm	700
B Celková šířka výrobku mm	510
C Celková hloubka výrobku (Velikost k hlavnímu ovládacímu panelu) mm	448
D Celková hloubka výrobku mm	490
E Hloubka s otevřenými dvířky mm	869
F Minimální vzdálenost dvířek od sousední stěny mm	140

Poznámka: Přesná výška pračky je závislá na tom, jak daleko vyčnívají nohy ze spodní strany pračky. Prostor, do kterého instalujete pračku, musí být alespoň o 40 mm širší a o 20 mm hlubší než její rozměry.

11.4 Normy a směrnice

Tento výrobek splňuje požadavky všech platných směrnic ES s odpovídajícími harmonizovanými normami, které stanoví používání označení CE.

Doporučujeme využívat zákaznický servis společnosti Candy a používat originální náhradní díly. Minimální doba, po kterou budou k dispozici náhradní díly pro pračku do domácnosti, je 10 let.

V případě nějakého problému se spotřebičem si nejprve přečtete část ŘEŠENÍ PROBLÉMŮ. Pokud v ní nenajdete řešení, kontaktujte:

- ▶ místního prodejce;
- ▶ navštivte část Servis a podpora na stránkách www.haier.com, kde najdete telefonní čísla a časté otázky týkající se aktivace požadavku na servis.

Chcete-li kontaktovat náš servis, ujistěte se, že máte k dispozici následující údaje.

Tyto údaje lze najít na typovém štítku.

Model _____ Sériové č. _____

V případě záruky se také podívejte do záručního listu dodaného s výrobkem.

Se všeobecnými dotazy obchodní povahy se obračejte na naše centrum zákaznické péče podle záručního listu.

