

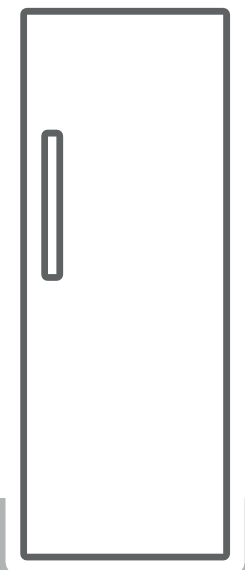

CS Chladnička / Návod k použití

SK Chladnička / Návod na použitie

EN Refrigerator / User Manual



RCF2190W

Děkujeme, že jste si zakoupili tento produkt!

Tento návod k použití obsahuje důležité bezpečnostní informace a pokyny ke správné obsluze a údržbě Vašeho spotřebiče.

Přečtěte si prosím pozorně tento návod před tím, než začnete spotřebič používat, a uschovejte ho pro případné budoucí použití.

Ikona	Typ	Význam
	VAROVÁNÍ	Vážné riziko nebo smrtelné nebezpečí
	NEBEZPEČÍ ÚRAZU ELEKTRICKÝM PROUDEM	Riziko nebezpečného napětí
	POŽÁR	Varování; Riziko požáru / hořlavých materiálů
	UPOZORNĚNÍ	Riziko úrazu nebo škody na majetku
	DŮLEŽITÉ	Správné obsluhování systému

Bezpečnostní upozornění



V zájmu vaší bezpečnosti a správného používání si před instalací a prvním použitím spotřebiče pečlivě přečtěte tento návod k použití, včetně jeho pokynů a upozornění. Abyste se vyhnuli zbytečným chybám a nehodám, je důležité se ujistit, že všechny osoby používající spotřebič se důkladně seznámily s jeho obsluhou a bezpečnostními prvky. Tento návod si uschovejte a ujistěte se, že zůstane v blízkosti spotřebiče v případě jeho přemístění nebo prodeje, aby všichni, kteří jej budou používat po celou dobu jeho životnosti, byli řádně informováni o jeho používání. Pro bezpečnost na životě a majetku dodržujete bezpečnostní opatření uvedená v tomto návodu k použití, protože výrobce nenes odpovědnost za škody způsobené opomenutím.

Bezpečnost dětí a zranitelných osob





- Tento spotřebič mohou používat děti od 8 let a osoby se sníženými fyzickými, smyslovými nebo duševními schopnostmi nebo s nedostatečnými zkušenostmi a znalostmi, pokud jim byl poskytnut nadstandardní výklad nebo pokyny týkající se používání spotřebiče v souladu se zákonem o ochraně spotřebitele, a že porozuměli souvisejícím problémům.
- Děti ve věku od 3 do 8 let mohou do tohoto spotřebiče nakládat a vykládat potraviny.
- Děti musí být pod dohledem, aby si se spotřebičem nehrály.
- Úklid a údržbu spotřebiče nesmí provádět děti, pokud nejsou starší 8 let a pod dohledem.
- Všechny obaly uchovávejte v dostatečné vzdálenosti od dětí. Hrozí nebezpečí udušení.

Bezpečnostní upozornění





- Pokud vyřazujete spotřebič, vytáhněte zástrčku ze zásuvky, odstříhněte přívodní kabel (co možná nejbližší ke spotřebiči, jak je to jen možné) a demontujte dveře, abyste zabránili hrajícím se dětem před úrazem elektrickým proudem, nebo aby se do spotřebiče nemohli zavřít.
- Pokud má spotřebič s magnetickým těsněním dveří nahradit starší spotřebič s pružinkovým zámekem (západkou) na dveřích, nebo krytu, ujistěte se, že byly všechny pružiny zlikvidovány. Zabráňte tomu, aby děti tyto pružinky nevdechli, nebo nespokli.

Varování

-  **POZOR!** Přesvědčte se, že je kolem spotřebiče dostatek volného prostoru pro volnou cirkulaci vzduchu.
-  **POZOR!** K urychlení odmrazování nepoužívejte žádná mechanická zařízení, nebo jiné prostředky, které by mohly způsobit poškození spotřebiče.
-  **POZOR!** V žádném případě nezasahujte do chladícího okruhu spotřebiče.
-  **POZOR!** Nepoužívejte uvnitř chladicích zařízení jiné elektrické spotřebiče (např. výrobničky zmrzliny), pokud nejsou k tomuto účelu výrobcem schváleny.
-  **POZOR!** Nedotýkejte se žárovky, pokud byly dveře spotřebiče otevřené příliš dlouho, protože žárovka může být velmi horká¹.

¹ Pokud je světlo součástí spotřebiče.

 **POZOR!** Při umísťování spotřebiče dbejte na to, aby nedošlo k zachycení nebo poškození přívodního kabelu.

 **POZOR!** Neumísťujte více přenosných zásuvek, nebo přenosných zdrojů energie ve spodní části spotřebiče.

- Neskladujte v tomto spotřebiči výbušné látky, jako jsou aerosolové nádoby s hořlavým plynem.
- V chladicím okruhu spotřebiče je obsaženo chladivo izobutan (R600a), což je stlačený plyn s vysokou úrovní ekologické snášenlivosti, který je však hořlavý.
- Při přepravě a instalaci spotřebiče dbejte na to, aby se nepoškodila žádná z komponent chladicího okruhu.
 - vyhněte se otevřenému ohni a zdrojům vznícení.
 - pravidelně větrejte místnost v níž je spotřebič umístěn
- Je nebezpečné měnit jakýmkoli způsobem specifikace nebo jakkoli upravovat tento výrobek. Jakékoli poškození přívodního kabelu může způsobit zkrat, požár a/nebo úraz elektrickým proudem.
- Tento spotřebič je určen k použití v domácnosti a dalších podobných prostředích, jako jsou např.
 - kuchyňky pro zaměstnance v obchodech, kancelářích a jiných pracovních prostředích,
 - hotelech, motelech a dalších obytných zařízeních,
 - stravovacích a podobných nemaloobchodních zařízeních.

 **POZOR!** Jakékoli elektrické a elektronické součástky (zástrčka, napájecí kabel, kompresor atd.) musí být vyměněny kvalifikovaným servisním pracovníkem, nebo odborníkem.

 **POZOR!** Žárovka dodávaná s tímto spotřebičem je určena pro „speciální použití“ použitelná pouze pro dodaný spotřebič. Tato žárovka pro „speciální použití“ není použitelná pro osvětlení v domácnosti.

- Napájecí kabel se nesmí prodlužovat.
- Ujistěte se, že zástrčka není poškozená nebo zdeformovaná. Jakýmkoli způsobem poškozená zástrčka se může přehřát a způsobit požár.
- Ujistěte se, že je k zástrčce spotřebiče volný přístup.
- Netahejte za napájecí kabel.
- Pokud je zásuvka uvolněná, nezasouvejte zástrčku do zásuvky. Hrozí nebezpečí úrazu elektrickým proudem nebo požáru.
- Spotřebič nesmíte provozovat bez světla.
- Tento spotřebič je těžký. Při jeho manipulaci je potřeba dbát na opatrnost.
- Nevyjímejte ani se nedotýkejte předmětů z mrazícího prostoru, pokud máte vlhké/mokrý ruce, protože by mohlo dojít k odřeninám pokožky nebo k popálení mrazem.
- Při umístování spotřebiče se vyhněte dlouhodobému přímému slunečnímu záření na spotřebič.

Denní použití

- Nepokládejte horké nádoby, nebo předměty na plastové části spotřebiče.
- Neumisťujte potraviny přímo k zadní stěně.
- Potraviny, které již byly jednou rozmrazené, by se neměly znovu zamrazovat a rozmrazovat¹.
- Skladování zabalených potravin by mělo být striktně dodržováno v souladu s pokyny výrobce potravin.
- Neukládejte do mrazícího prostoru sycené nápoje, protože se tím vytváří tlak na nádobu, který může způsobit jak poškození nádoby, tak i poškození spotřebiče.
- Vodová zmrzlina může způsobit popáleniny mrazem, pokud se konzumuje přímo ze mrazícího prostoru spotřebiče.
- Aby nedošlo ke kontaminaci potravin, dodržujte následující pokyny:
 - Dlouhodobé otevírání dveří spotřebiče může způsobit výrazné zvýšení teploty v jednotlivých částech spotřebiče.
 - Pravidelně čistěte povrchy, které mohou přijít do styku s potraviny a také pravidelně čistěte přístupné odtokové systémy.
 - Pravidelně čistěte nádrže na vodu, pokud se nepoužívaly po dobu 48h. Pokud nebyla voda odebírána po dobu 5 dnů, propláchněte vodovodní systém připojený k vodovodnímu řádu.
 - Maso a ryby uchovávejte v chladničce ve vhodných nádobách tak, aby se nedostaly do kontaktu s jinými potravinami, nebo aby na jiné potraviny nekapaly².

¹ Pokud je mrazák součástí spotřebiče.

² Pokud je sekce skladování čerstvých potravin součástí spotřebiče.

Bezpečnostní upozornění



- Jedno, dvou a tříhvězdičkové oddíly (pokud jsou ve spotřebiči k dispozici) nejsou vhodné pro zmrazování čerstvých potravin.
- Pokud je spotřebič ponechán delší dobu prázdný, vypněte jej, odmrázte, vyčistěte, vysušte a nechte dveře otevřené, abyste zabránili vzniku zápachu uvnitř spotřebiče.

Péče a čištění

- Před čištěním vypněte spotřebič a odpojte síťovou zástrčku ze zásuvky.
- Nečistěte spotřebič kovovými předměty.
- K odstraňování námrazy ze spotřebiče nepoužívejte ostré předměty. Námrazu odstraňujte pouze plastovou škrabkou na led¹.
- Pravidelně kontrolujte odtok v chladničce, zda neobsahuje rozmrazenou, nebo zmrzlou vodu. Pokud je to nutné, vyčistěte odtok. Pokud je odtok ucpaný, voda se shromažďuje ve spodní části spotřebiče².

Instalace

Důležité! Pro připojení do elektrické sítě postupujte dle pokynů uvedených níže.

- Rozbalte spotřebič a zkontrolujte, zda na něm není vidět viditelné poškození. Nepřipojujte spotřebič, pokud je poškozený. V případě poškození kontaktujte prodejní místo, kde jste spotřebič zakoupili. V případě potřeby si ponechte obal.

¹ Pokud je mrazák součástí spotřebiče.

² Pokud je sekce skladování čerstvých potravin součástí spotřebiče.

Bezpečnostní upozornění



- Před připojením spotřebiče do elektrické sítě jej ponechte alespoň čtyři hodiny stát na místě, aby se chladivo vrátilo zpět do kompresoru.
- Kolem spotřebiče by mělo být dostatek místa pro cirkulaci vzduchu, pokud nebude, bude docházet k přehřívání spotřebiče. Pro dosažení dostatečného větrání postupujte podle pokynů pro instalaci.
- Pokud jsou distanční prvky součástí výrobku, měly by být opřeny o stěnu, aby byla zaručena dostatečná cirkulace vzduchu kolem spotřebiče. Distanční prvky by se neměly dotýkat teplých částí spotřebiče (kompresoru, kondenzátoru), aby se zabránilo případnému popálení.
- Spotřebič nesmí být umístěn v blízkosti radiátorů nebo sporáků.
- Po instalaci spotřebiče se ujistěte, že je síťová zástrčka přístupná.

Servis

- Veškeré elektrikářské práce nutné pro údržbu spotřebiče by měl provádět kvalifikovaný elektrikář nebo odborně způsobilá osoba.
- Tento výrobek musí být servisován autorizovaným servisním střediskem a musí být použity pouze originální náhradní díly.

Úspora energie



- Nevkládejte do spotřebiče horké potraviny.
- Neukládejte potraviny těsně vedle sebe, protože to brání volné cirkulaci vzduchu uvnitř spotřebiče.
- Ujistěte se, že se potraviny nedotýkají zadní části přihrádky (přihrádek).
- V případě výpadku elektrické energie, otvírejte dveře spotřebiče pouze na nezbytně nutnou dobu.

Bezpečnostní upozornění



- Nenechávejte dveře spotřebiče otevřené příliš dlouho.
- Nenastavujte termostat na nízké teploty.
- Veškeré příslušenství, jako jsou zásuvky, poličky, přihrádky ve dveřích by měly být ponechány uvnitř spotřebiče pro nižší spotřebu energie.

Ochrana životního prostředí

 Tento spotřebič neobsahuje plyny, které by mohly poškodit ozónovou vrstvu, a to ani v chladicím okruhu, nebo v izolačních materiálech. Spotřebič se nesmí likvidovat společně s městským odpadem a odpadky. Izolační pěna obsahuje hořlavé plyny. Spotřebič musí být zlikvidován v souladu s předpisy pro spotřebiče, pro ekologickou likvidaci. Zabraňte, aby nedošlo k poškození chladicí jednotky, zejména výměníku tepla. Materiály použité na tomto spotřebiči opatřené symbolem  jsou recyklovatelné.



Symbol na výrobku nebo na jeho obalu označuje, že s tímto výrobkem nelze nakládat jako s domovním odpadem. Recyklace elektrických a elektronických zařízení by měly být odevzdány na příslušném sběrném místě.

Zajištěním správné likvidace tohoto výrobku pomůžete zabránit možným negativním důsledkům pro životní prostředí a na lidské zdraví, které by jinak mohly být způsobeny nevhodným nakládáním s tímto výrobkem. Podrobnější informace o recyklaci tohoto výrobku získáte na místním úřadě, ve sběrném dvoře pro likvidaci domovního odpadu, nebo v obchodě, kde jste výrobek zakoupili.

Obalové materiály

Materiály s tímto symbolem  jsou recyklovatelné. Obalové materiály odložte do vhodných sběrných nádob a recyklujte je.

Likvidace spotřebiče

1. Vytáhněte zástrčku ze zásuvky.
2. Odstraňte síťový kabel a zlikvidujte ho.



POZOR!

Během používání, servisu a následné likvidaci spotřebiče věnujte pozornost symbolu, který je umístěn na zadní straně spotřebiče (na zadní stěně nebo kompresoru) a který má žlutou nebo oranžovou barvu.

Je to varovný symbol, který upozorňuje na možné riziko požáru. V chladícím okruhu a kompresoru jsou použity hořlavé materiály.

Dbejte osobní bezpečnosti a držte se v dostatečné vzdálenosti od zdroje ohně.

Popis spotřebiče

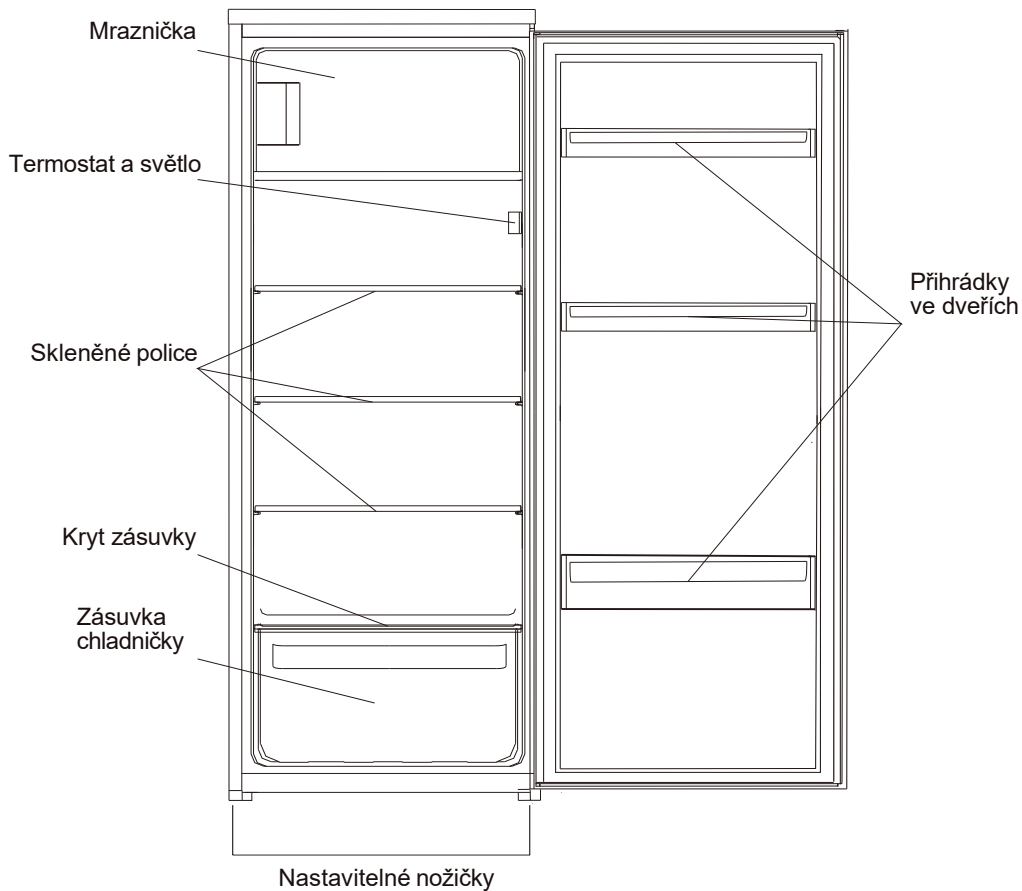

Poznámka: Výše uvedený obrázek je pouze orientační. Skutečný spotřebič se může lišit.

Instalace

Změna směru otevírání dveří

Pro změnu směru otevírání dveří budete potřebovat: plochý šroubovák, křížový šroubovák, šestihranný klíč

- Ujistěte se, že je spotřebič odpojený od elektrické sítě a byly z něj vyndány všechny potraviny a zásuvky.
- Chcete-li dveře demontovat, je nutné naklonit spotřebič lehce dozadu. Spotřebič byste měli opřít o něco pevného např. o zeď a zajistit spotřebič tak, aby nedošlo k nechtěnému podklouznutí.
- Pro opětovnou montáž dveří je potřeba uložit zpět všechny použité díly.
- Nepokládejte spotřebič na zadní stěnu, protože by mohlo dojít k poškození chladicího systému.
- Pro lepší manipulaci se spotřebičem je zapotřebí dvou lidí.
- Tento spotřebič není určen k použití jako vestavný spotřebič.

1. Odšroubujte dva šrouby na zadní straně horního krytu.

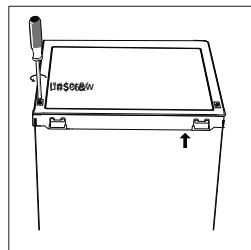

2. Demontujte horní kryt a odložte jej stranou.

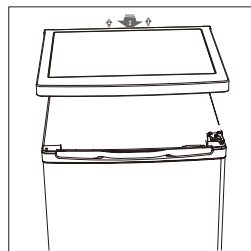

3. Odšroubujte horní pant dveří. Poté dveře nadzvedněte a položte je na měkkou podložku, aby nedošlo k jejich poškrábání, nebo poškození.

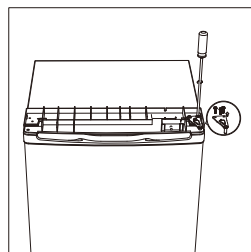

4. Odšroubujte spodní pant dveří mrazáku. Poté dvířka mrazničky nadzvedněte a položte je na měkkou podložku, aby nedošlo k jejich poškrábání, nebo poškození.

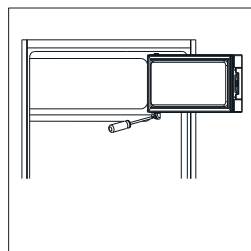

Instalace

Změna směru otevírání dveří

5. Přesuňte držák dveří mrazáku z levé na pravou stranu.

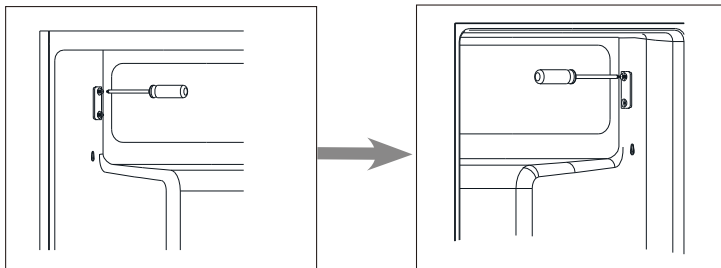

6. Přesuňte kryt otvoru pantu mrazáku z levé na pravou stranu.

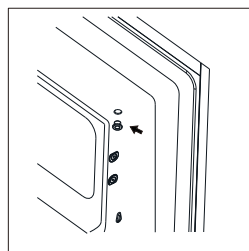

7. Otočte dveře mrazáku a umístěte pant na levou stranu.
Pomocí držáku upevněte dveře mrazáku.

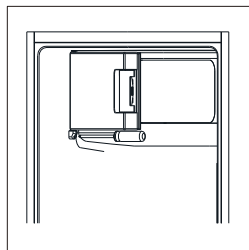

8. Odšroubujte nastavitelné nožičky z obou stran spodní strany spotřebiče a poté odšroubujte spodní pant dveří ze spodní části spotřebiče.

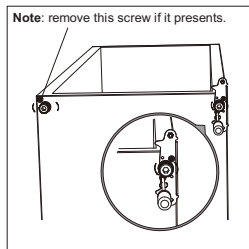

Instalace

Změna směru otevírání dveří

9. Odšroubujte čep ze spodního pantu spotřebiče, otočte pant a čep pantu našroubujte zpět.

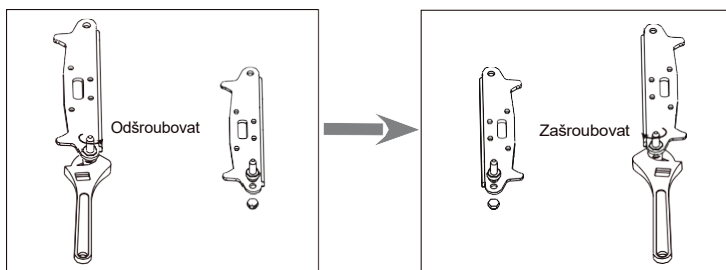

10. Spodní pant dveří včetně čepu našroubujte zpět na levou spodní stranu spotřebiče a vyměňte obě nastavitelné nožičky.

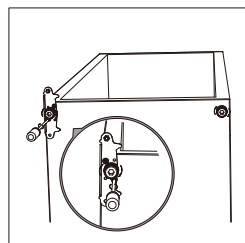

11. Nasadte dveře zpět na spodní pant. Před konečným dotažením horního pantu se ujistěte, že jsou dveře vodorovně a svisle srovnány tak, aby těsnění doléhalo na všech stranách k tělu spotřebiče.

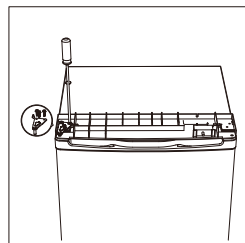

12. Nasadte horní kryt a pomocí dvou šroubů na zadní straně spotřebiče kryt připevněte.

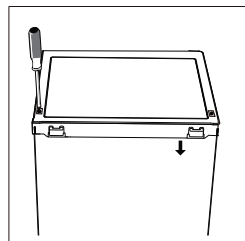

13. Vyměňte těsnění dveří, otočte jej o 180° a nasadte těsnění zpět.

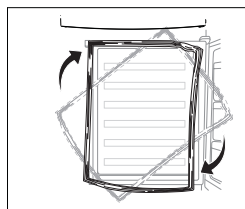

Instalace

Instalace madla dveří (pokud je součástí balení)

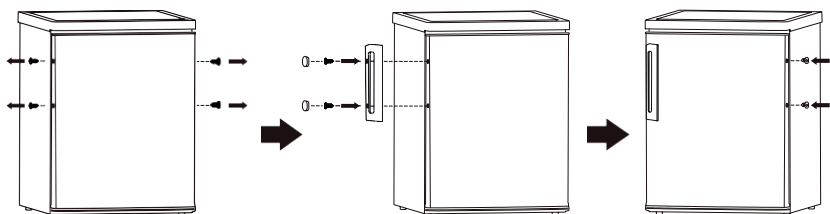

Požadavek na prostor

- Dodržte dostatečný prostor pro otevření dveří.
- Udržujte alespoň 50 mm mezeru na obou stranách a vzadu.

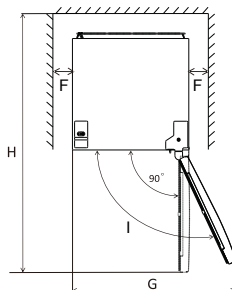
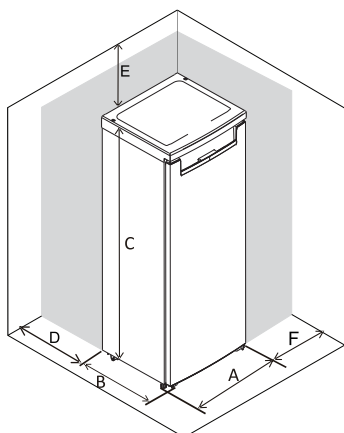

A	550
B	560
C	1220
D	min=50
E	min=50
F	min=50
G	940
H	1160

Vyrovnění spotřebiče

Vyrovnění spotřebiče nastavíte pomocí šroubovacích nožiček ve spodní části spotřebiče.

Pokud není spotřebič ve vodorovné poloze, dveře a těsnění nebudou správně fungovat.

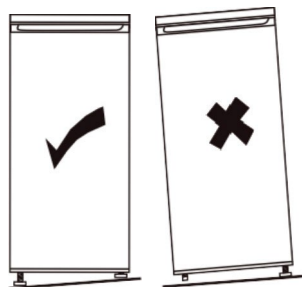
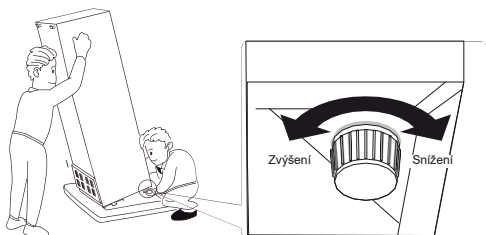

Instalace

Požadavek na prostor

- Vyberte místo bez přímého slunečního záření.
- Vyberte místo s dostatečným prostorem pro snadné otevírání dveří chladničky.
- Vyberte místo s rovnou (nebo téměř rovnou) podlahou.
- Pro instalaci chladničky na rovný povrch ponechte dostatečný prostor.
- Při instalaci ponechte volný prostor kolem spotřebiče. Dostatečně volný prostor kolem spotřebiče povede ke snížení spotřeby energie.
- Na obou stranách a vzadu udržujte mezeru nejméně 50 mm.

Umístění

Spotřebič instalujte na místo, kde okolní teplota odpovídá klimatické třídě (podnebí) uvedené na typovém štítku spotřebiče.

Přehled klimatických tříd pro umístění spotřebiče:

- rozšířené podnebí: určeno pro spotřebiče umístěné při okolních teplotách od 10 °C do 32 °C (SN),
- mírné podnebí: určeno pro spotřebiče umístěné při okolních teplotách od 16 °C do 32 °C (N),
- subtropické podnebí: určeno pro spotřebiče umístěné při okolních teplotách od 16 °C do 38 °C (ST),
- tropické podnebí: určeno pro spotřebiče umístěné při okolních teplotách od 16 °C do 43 °C (T).

Spotřebič by měl být instalován v dostatečné vzdálenosti od zdrojů tepla, jako jsou radiátory, sporáky, přímé sluneční světlo apod. Zajistěte volnou cirkulaci vzduchu kolem zadní části spotřebiče. Pro zajištění co nejlepší výkonu musí být mezi horní částí spotřebiče a horní skříňkou vzdálenost alespoň 50 mm, pokud je spotřebič umístěn v zabudované části. Přesné vyrovnaní zajišťuje jedna nebo více nastavitelných nožiček na spodní straně spotřebiče. Tento spotřebič není určen k použití jako vestavný spotřebič.

 **Upozornění!** Spotřebič musí být možné odpojit od elektrické sítě, proto musí být po instalaci zástrčka snadno přístupná.

Elektrické připojení

Před připojením do elektrické sítě se ujistěte, že napětí a frekvence uvedené na typovém štítku odpovídají vaší domácí elektrické síti. Spotřebič musí být uzemněn. Zástrčka napájecího kabelu je k tomuto účelu vybavena kontaktem. Pokud není zásuvka uzemněna, připojte spotřebič k samostatnému uzemnění v zásuvce. V souladu s platnými předpisy se poraďte s kvalifikovaným elektrikářem. Výrobce odmítá veškerou odpovědnost, pokud nebudou dodržena výše uvedená bezpečnostní opatření. Tento spotřebič je v souladu se směrnicemi CE.

Denní použití

První použití

Čištění interiéru

Před prvním použitím spotřebiče omyjte vnitřní prostor a veškeré vnitřní příslušenství vlažnou vodou s trochou neutrálního mýdla, abyste odstranili zápach nového výrobku, a poté jej důkladně osušte.

Důležité! Nepoužívejte čisticí prostředky ani brusné prášky, které by mohly poškodit povrchovou úpravu spotřebiče.

Ovládací panel

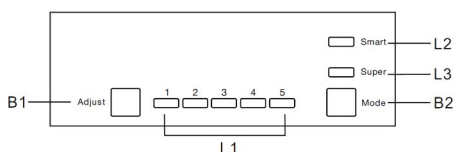

Tlačítka

B1 - Stisknutím tlačítka nastavíte teplotu uvnitř chladničky v cyklu 1, 2, 3, 4 až 5.

B2 - Stisknutím tlačítka zvolíte režim Smart, Super a uživatelské nastavení.

Světelná signalizace

L1 - Nastavení vnitřní teploty v chladničce

L2 - rozsvítí se, jakmile je zvolen režim Smart

L3 - rozsvítí se, jakmile je zvolen režim Super

Funkce tlačítek

Nastavení teploty

1. Stiskněte tlačítko B2 pro zvolení uživatelského nastavení.
2. Stisknutím tlačítka B1 nastavíte teplotu uvnitř chladničky. Vyšší nastavení znamená nižší teplotu uvnitř chladničky. Teplota mrazničky je automaticky regulována na přibližně -18°C.

Režim Smart

1. Stiskněte tlačítko B2 pro zvolení režimu Smart.
2. Spotřebič se spustí automaticky v závislosti na okolní teplotě okolo spotřebiče.

Režim Super

1. Stiskněte tlačítko B2 pro zvolení režimu Super.
2. Spotřebič bude nastaven tak, aby uvnitř mrazáku byla co nejchladnější teplota. Po 54 hodinách se automaticky obnoví původní nastavená teplota.

Vypnutí spotřebiče

1. Stiskněte a držte tlačítko B1 po dobu 5 sekund, poté se spotřebič vypne.
2. Pro zapnutí spotřebiče stiskněte a držte tlačítko B1 po dobu 5 sekund.

Alarm otevřených dveří

Alarm se spustí, jakmile jsou dveře spotřebiče otevřeny déle než 90 sekund a nepřestane do doby, dokud se dveře spotřebiče nezavřou.

Denní použití

První použití

Čištění interiéru

Před prvním použitím spotřebiče omyjte vnitřní prostor a veškeré vnitřní příslušenství vlažnou vodou s trochou neutrálního mýdla, abyste odstranili zápach nového výrobku, a poté jej důkladně osušte.

Důležité! Nepoužívejte čisticí prostředky ani brusné prášky, které by mohly poškodit povrchovou úpravu spotřebiče.

Denní použití

Umístěte potraviny do různých přihrádek podle níže uvedené tabulky.

Přihrádky chladničky	Typ potravin
Dveře nebo přihrádky v prostoru chladničky	<ul style="list-style-type: none">• Potraviny s přírodními konzervačními látkami, jako jsou džemy, džusy, nápoje, koření.• Neskladujte potraviny s rychlým datem expirace.
Malá a velká zásuvka (zásuvka na salát)	<ul style="list-style-type: none">• Ovoce, bylinky a zeleninu ukládejte do přihrádky na zeleninu odděleně.• Neskladujte banány, cibuli, brambory a česnek v nádobách.
Polička v lednici – uprostřed	<ul style="list-style-type: none">• Mléčné výrobky, vejce.
Polička v chladničce – horní část	<ul style="list-style-type: none">• Potraviny, které se nemusí vařit, jako jsou potraviny k okamžité konzumaci, lahůdky apod.
Zásuvka (zásuvky)/police mrazničky	<ul style="list-style-type: none">• Potraviny pro dlouhodobé skladování.• Spodní zásuvka/police na syrové maso, drůbež, ryby.• Prostřední zásuvka/polička na mraženou zeleninu, hranolky.• Horní zásuvka/polička na zmrzlinu, mražené ovoce, mražené potraviny.

Pozn.: Tento spotřebič není vhodný pro zmrazování potravin.

Zmrazování čerstvých potravin

- Prostor mrazničky je vhodný pro zmrazování čerstvých potravin a pro dlouhodobé skladování zmrazených a hluboce zmrazených potravin
- Čerstvé potraviny určené ke zmrazení vložte do mrazničky.
- Prostor mrazničky je tříhvězdičkový (mrazák s teplotou -18°C). Tento prostor není vhodný pro zmrazení velkého množství potravin během 24 hodin.

Skladování zmrazených potravin

Při prvním spuštění, nebo po určité době mimo provoz. Před vložením potravin do přihrádky nechte spotřebič běžet alespoň 2 hodiny na vyšším stupni.

Důležité! V případě náhodného rozmrazení, např. když je napájení déle vypnuté, nebo při špatném dovření dveří mrazničky, je nutné rozmrazené potraviny co nejdříve spotřebovat, nebo ihned uvařit a poté znovu zmrazit (po uvaření).

Rozmrazování

Hluboce zmrazené nebo zmrazené potraviny lze před vařím rozmrazit při pokojové teplotě v závislosti na čase, který je pro tuto operaci k dispozici.

Malé kousky se mohou vařit ještě zmrazené, vyndané přímo z mrazáku. V tomto případě bude však vaření trvat déle.

Ledové kostky

Tento spotřebič může být vybaven jedním, nebo více zásobníky na výrobu ledových kostek.

Denní použití

Doporučené nastavení teploty

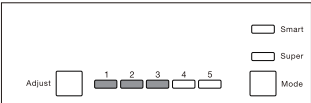
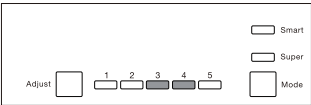
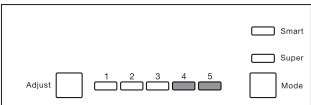
Doporučené nastavení teploty		
Teplota prostředí	Nastavení teploty	
Léto		Nastavení 1~3
Normální		Nastavení 3~4
Zima		Nastavení 4~5

- Výše uvedené informace poskytují uživatelům doporučení pro nastavení teploty.

Vliv na skladování potravin

- Při doporučeném nastavení je ideální doba skladování v chladničce maximálně 3 dny.
- Při doporučeném nastavení je ideální doba skladování v mrazničce maximálně 1 měsíc.
- Při jiných nastaveních se může ideální doba skladování zkrátit.

Denní použití

Rozmrazování

Hluboce zmrazené nebo zmrazené potraviny lze před vařím rozmrazit při pokojové teplotě v závislosti na čase, který je pro tuto operaci k dispozici.

Malé kousky se mohou vařit ještě zmrazené, vyndané přímo z mrazáku. V tomto případě bude však vaření trvat déle.

Ledové kostky

Tento spotřebič může být vybaven jedním, nebo více zásobníky na výrobu ledových kostek.

Příslušenství

Nastavitelné police

Stěny chladničky jsou vybaveny řadou pojezdů, takže police lze umístit podle potřeby.

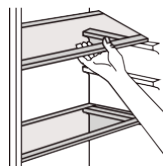

Umístění závěsných přihrádek

Aby bylo možné skladovat balení potravin různých velikostí, lze závěsné přihrádky vyjmout. Při těchto úpravách postupujte následovně: Postupně přihrádku ve směru šipek, dokud se neuvolní.

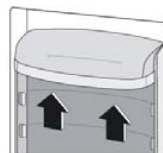

Užitečné rady a tipy

Rady pro zmrazení

Abychom vám pomohli co nejlépe využít proces zmrazování, uvádíme několik důležitých rad:

- maximální množství potravin, které lze zmrazit za 24 hodin, je uvedeno na štítku;
- proces zmrazení trvá 24 hodin. Během této doby by se neměly přidávat žádné další potraviny určené ke zmrazení;
- zmrazujte pouze kvalitní, čerstvé a důkladně očištěné potraviny;
- připravujte potraviny v malých dávkách, aby bylo možné je rychle a úplně zmrazit a následně rozmrazit pouze požadované množství;
- potraviny zabalte do hliníkové fólie nebo polyethylenu a ujistěte se, že jsou obaly vzduchotěsné;
- nedovolte, aby se čerstvé, nezmrazené potraviny dotýkaly potravin, které jsou již zmrazené, aby nedošlo ke zvýšení jejich teploty;
- libové potraviny se skladují lépe a déle než tučné; sůl prodlužuje trvanlivost potravin;
- led a hluboce zmrazené potraviny, pokud jsou spotřebovány ihned po vyjmutí z prostoru mrazničky, mohou způsobit popálení kůže mrazem;
- je vhodné uvádět datum zmrazení na každém jednotlivém balení, abyste měli přehled o době skladování.

Rady pro skladování zmrazených potravin

Pro dosažení nejlepšího výkonu tohoto spotřebiče, byste měli:

- ujistit se, že komerčně zmrazené potraviny byly prodejcem vhodně skladovány;
- zajistit, aby zakoupené zmrazené potraviny byly vloženy do mrazničky v co nejkratší době;
- neotvírat často dveře a nenechávat je otevřené déle, než je nezbytně nutné;
- po rozmrazení se potraviny rychle kazí a nelze je znovu zmrazit;
- nepřekračovat dobu skladování potravin uvedenou výrobcem na obalu.

Denní použití

Rady pro chlazení čerstvých potravin

Pro dosažení nejlepšího výkonu:

- V chladničce neskladujte horké potraviny ani odpařující se tekutiny.
- Potraviny, které mají výraznou chuť přikryjte nebo zabalte.
- Všechny druhy potravin: zabalte do polyetylenových sáčků a umístěte je na skleněné police nad přihrádkou na zeleninu.
- Z bezpečnostních důvodů skladujte potraviny tímto způsobem pouze jeden nebo maximálně dva dny.
- Vařené potraviny, studené pokrmy atd.: musí být zakryté a lze je umístit na libovolnou polici.
- Ovoce a zelenina: musí být pečlivě očištěny a uloženy do speciálních nádob.
- Máslo a sýry: měly by být uloženy ve speciálních vzduchotěsných nádobách nebo zabaleny do hliníkové fólie či polyetylenových sáčků, aby se z nich odstranilo co nejvíce vzduchu.
- Lahve s mlékem: musí být opatřeny uzávěrem a uloženy v poličkách dveří.
- Banány, brambory, cibule a česnek, pokud nejsou zabalené, by se neměly skladovat v chladničce.

Čištění a údržba

Vnitřní prostor spotřebiče včetně veškerého příslušenství by se měl z hygienických důvodů pravidelně čistit.



Pozor! Během čištění nesmí být spotřebič připojen k elektrické síti. Hrozí nebezpečí úrazu elektrickým proudem! Před čištěním spotřebič vypněte a vytáhněte zástrčku ze sítě, případně vypněte jistič nebo pojistku. Spotřebič nikdy nečistěte parním čističem. V elektrických součástech by se mohla hromadit vlhkost, hrozí nebezpečí úrazu elektrickým proudem! Horké výpary mohou vést k poškození plastových dílů. Před opětovným uvedením do provozu musí být spotřebič suchý.

Důležité! Éterické oleje a organická rozpouštědla mohou poškodit plastové díly, např. citronová šťáva nebo šťáva z pomerančové kůry, kyselina máslová, čisticí prostředky obsahující kyselinu octovou.

- Nedovolte, aby se tyto látky dostaly do kontaktu s jakýmkoliv částmi spotřebiče.
- Nepoužívejte žádné abrazivní čisticí prostředky.
- Vyjměte potraviny z mrazničky. Skladujte je na chladném místě dobře zakryté.
- Vypněte spotřebič a vytáhněte zástrčku ze zásuvky, případně spotřebič vypněte nebo vypněte jistič nebo pojistku.
- Spotřebič a vnitřní příslušenství čistěte hadříkem a vlažnou vodou. Po vyčištění otřete čerstvou vodou a otřete do sucha.
- Jakkmile je vše suché, uveďte spotřebič zpět do provozu.

Denní použití

Čištění a údržba

Čištění vypouštěcího otvoru

Abyste zabránili přetečení rozmrazené vody do chladničky, pravidelně čistěte odtokový otvor v zadní části chladicího prostoru. K vyčištění otvoru použijte čisticí prostředek, jak je znázorněno na obrázku vpravo.

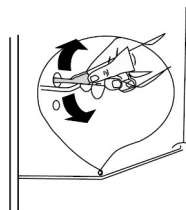

Výměna světla

Spotřebič je vybaven světlem typu LED. Chcete-li vyměnit světlo, obraťte se na kvalifikovaného odborníka, nebo servis.

Odmrazování mrazničky

Prostor chladničky se postupně pokryje námrazou. Je třeba ji odstranit. K seškrabávání námrazy nikdy nepoužívejte ostré kovové nástroje, protože byste jej mohli poškodit. Pokud je však led velmi silný, je třeba provést úplné odmrazení následujícím způsobem:

- vytáhněte zástrčku ze zásuvky;
- vyjměte všechny uskladněné potraviny, zabalte je do několika vrstev novin a uložte na chladné místo;
- nechte dvířka otevřená a pod spotřebič umístěte misku na vodu z odmrazování;
- po dokončení rozmrazování zcela vysušte vnitřní prostor;
- vložte zástrčku zpět do zásuvky, abyste spotřebič znovu spustili.

Tento výrobek obsahuje světelný zdroj s třídou energetické účinnosti G.

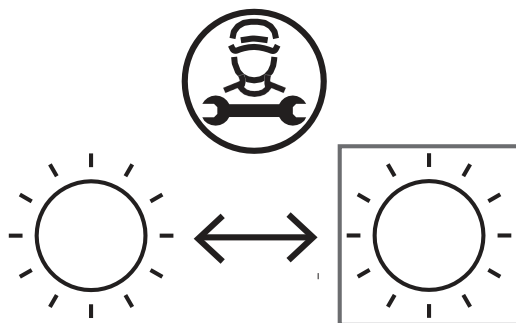

Výměnu světelného zdroje v tomto výrobku smí provádět pouze odborník. Za tímto účelem se obraťte na kvalifikovaného technika nebo na servisní oddělení výrobce.

Řešení problémů

⚠️ Pozor! Před odstraňováním závad odpojte napájení. Odstraňování poruch, které nejsou uvedeny v tomto návodu, smí provádět pouze kvalifikovaný elektrikář, nebo kompetentní osoba.

Důležité! Při běžném používání se ozývají zvuky (kompresor, cirkulace chladiva atd.)





Problém	Možná příčina	Řešení
Spotřebič nefunguje.	Regulace teploty je nastavena na nejméně chladnější teplotu.	Nastavte teplotu na jinou hodnotu.
	Síťová zástrčka není zapojena nebo je uvolněná.	Zasuňte síťovou zástrčku.
	Pojistka se přepálila nebo je vadná.	Zkontrolujte pojistku, v případě potřeby ji vyměňte.
	Zásuvka je vadná.	Poruchy sítě musí odstranit elektrikář.
Spotřebič příliš chladí.	Teplota je nastavena na příliš nízkou teplotu.	Dočasně nastavte regulátor teploty na teplejší hodnotu.
Potraviny nejsou dostatečně zmrazené.	Teplota není správně nastavena.	Podívejte se do odstavce Počáteční nastavení teploty.
	Dveře byly delší dobu otevřené.	Dveře otevírejte jen na nezbytně nutnou dobu.
	Během posledních 24 hodin bylo do spotřebiče vloženo velké množství teplých potravin.	Dočasně nastavte regulaci teploty na nižší teplotu.
	Spotřebič je v blízkosti zdroje tepla.	Podívejte se do odstavce Umístění a instalace.
Neobvyklé zvuky.	Spotřebič není v rovině.	Znovu nastavte nožičky.
	Spotřebič se dotýká stěny nebo jiných předmětů.	Spotřebič mírně posuňte.
	Součástka, např. trubka, na zadní straně spotřebiče se dotýká jiné části spotřebiče nebo stěny.	V případě potřeby součástku opatrně ohněte.
Voda na podlaze.	Otvor pro vypouštění vody je ucpaný.	Viz odstavec Čištění a péče.

Pokud se porucha projeví znovu, obraťte se na servisní středisko.

Ďakujeme, že ste si zakúpili tento produkt!

Tento návod k použitiu obsahuje dôležité bezpečnostné informácie a pokyny ku správnej obsluhu a údržbe Vášho spotrebiča.

Prečítajte si prosím pozorne tento návod pred tým, ako začnete spotrebič používať, a uschovajte ho pre prípadné budúce použitie.

Ikona	Typ	Význam
	VAROVANIE	Vážne riziko alebo smrteľné nebezpečenstvo
	NEBEZPEČENSTVO ÚRAZU ELEKTRICKÝM PRÚDOM	Riziko nebezpečného napätia
	POŽIAR	Varovanie; Riziko požiaru / horľavých materiálov
	UPOZORNENIE	Riziko úrazu alebo škody na majetku
	DÔLEŽITÉ	Správne obsluhovanie systému

⚠ Bezpečnostné upozornenie



V záujme vašej bezpečnosti a správneho používania si pred inštaláciou a prvým použitím spotrebiča starostlivo prečítajte tento návod na použitie, vrátane jeho pokynov a upozornení. Aby ste sa vyhli zbytočným chybám a nehodám, je dôležité sa uistiť, že všetky osoby používajúce spotrebič sa dôkladne zoznámili s jeho obsluhou a bezpečnostnými prvkami. Tento návod si uschovajte a uistite sa, že zostane v blízkosti spotrebiča v prípade jeho premiestnenia alebo predaja, aby všetci, ktorí ho budú používať po celú dobu jeho životnosti, boli riadne informovaní o jeho používaní.

Pre bezpečnosť na živote a majetku dodržiavajte bezpečnostné opatrenia uvedené v tomto návode na použitie, pretože výrobca nenesie zodpovednosť za škody spôsobené opomenutím.

Bezpečnosť detí a zraniteľných osôb





- Tento spotrebič môžu používať deti od 8 rokov a osoby so zníženými fyzickými, zmyslovými alebo duševnými schopnosťami alebo s nedostatočnými skúsenosťami a znalosťami, ak im bol poskytnutý nadštandardný výklad alebo pokyny týkajúce sa používania spotrebiča v súlade so zákonom o ochrane spotrebiteľa, a že porozumeli súvisiacim problémom.
- Deti vo veku od 3 do 8 rokov môžu do tohto spotrebiča nakladať a vykladať potraviny.
- Deti musí byť pod dohľadom, aby si sa spotrebičom nehrali.
- Upratovanie a údržbu spotrebiča nesmie vykonávať deti, pokiaľ nie sú staršie ako 8 rokov a pod dohľadom.
- Všetky obaly uchovávajúte v dostatočnej vzdialenosti od detí. Hrozí nebezpečenstvo udusenía.

Bezpečnostné upozornenie





- Pokiaľ vyradíte spotrebič, vytiahnite zástrčku zo zásuvky, odstrihnete prívodný kábel (čo možno najbližšie k spotrebiču, ako je to len možné) a demontujte dvere, aby ste zabránili hrajúcim sa deťom pred úrazom elektrickým prúdom, alebo aby sa do spotrebiča nemohli zavrieť.
- Pokiaľ má spotrebič s magnetickým tesnením dverí nahradiť starší spotrebič s pružinkovým zámkom (západkou) na dverách, alebo kryte, uistite sa, že boli všetky pružiny zlikvidované. Zabráňte tomu, aby deti tieto pružinky nevdýchli, alebo nespokli.

Varovanie

-  **POZOR!** Presvedčte sa, že je okolo spotrebiča dostatok voľného priestoru pre voľnú cirkuláciu vzduchu.
-  **POZOR!** K urýchleniu odmrazovania nepoužívajte žiadne mechanické zariadenia, alebo iné prostriedky, ktoré by mohli spôsobiť poškodenie spotrebiča.
-  **POZOR!** V žiadnom prípade nezasahujte do chladiaceho okruhu spotrebiča.
-  **POZOR!** Nepoužívajte vo vnútri chladiacich zariadení iné elektrické spotrebiče (napr. výrobníky zmrzliny), ak nie sú na tento účel výrobcom schválené.
-  **POZOR!** Nedotýkajte sa žiarovky, ak boli dvere spotrebiča otvorené príliš dlho, pretože žiarovka môže byť veľmi horúca ¹.

¹ Ak je svetlo súčasťou spotrebiča.

 **POZOR!** Pri umiestňovaní spotrebiča dbajte na to, aby nedošlo na zachyteniu alebo poškodeniu prívodného kábla.

 **POZOR!** Neumiestňujte viac prenosných zásuviek, alebo prenosných zdrojov energie v spodnej časti spotrebiča.

- Neskladujte v tomto spotrebiči výbušné látky, ako sú aerosólové nádobky s horľavým plynom.
- V chladiacom okruhu spotrebiča je obsiahnuté chladivo izobután (R600a), čo je stlačený plyn s vysokou úrovňou ekologickej znášateľnosti, ktorý je však horľavý.
- Pri preprave a inštalácii spotrebiča dbajte na to, aby sa nepoškodil žiadny z komponentov chladiaceho okruhu.
 - vyhnite sa otvorenému ohňu a zdrojom vznietenia.
 - pravidelne vetrajte miestnosť v ktorej je spotrebič umiestnený
- Je nebezpečné meniť akýmkoľvek spôsobom špecifikácie alebo akokoľvek upravovať tento výrobok. Akékoľvek poškodenie prívodného kábla môže spôsobiť skrat, požiar a/alebo úraz elektrickým prúdom.
- Tento spotrebič je určený na použitie v domácnosti a ďalších podobných prostrediach, ako sú napr.
 - kuchynky pre zamestnancov v obchodoch, kanceláriách a iných pracovných prostrediach,
 - hoteloch, motelloch a ďalších obytných zariadeniach,
 - stravovacích a podobných nemaloobchodných zariadeniach.

 **POZOR!** Akékoľvek elektrické a elektronické súčiastky (zástrčka, napájací kábel, kompresor atď.) musia byť vymenené kvalifikovaným servisným pracovníkom, alebo odborníkom.

 **POZOR!** Žiarovka dodávaná s týmto spotrebičom je určená na „špeciálne použitie“ použiteľná iba pre dodaný spotrebič. Táto žiarovka pre „špeciálne použitie“ nie je použiteľná na osvetlenie v domácnosti.

- Napájací kábel sa nesmie predlžovať.
- Uistite sa, že zástrčka nie je poškodená alebo zdeformovaná. Akýmkoľvek spôsobom poškodená zástrčka sa môže prehriať a spôsobiť požiar.
- Uistite sa, že je k zástrčke spotrebiča voľný prístup.
- Neťahajte za napájací kábel.
- Pokiaľ je zásuvka uvoľnená, nezasúvajte zástrčku do zásuvky. Hrozí nebezpečenstvo úrazu elektrickým prúdom alebo požiaru.
- Spotrebič nesmiete prevádzkovať bez svetlá.
- Tento spotrebič je ťažký. Pri jeho manipulácii je potrebné dbať na opatrnosť.
- Nevyberajte ani sa nedotýkajte predmetov z mraziaceho priestoru, ak máte vlhké/mokrú ruku, pretože by mohlo dôjsť k odreninám pokožky alebo k popáleniu mrazom.
- Pri umiestňovaní spotrebiča sa vyhnite dlhodobému priamemu slnečnému žiareniu na spotrebič.

Denné použitie

- Nekladajte horúci riad, alebo predmety na plastové časti spotrebiča.
- Neumiestňujte potraviny priamo k zadnej stene.
- Potraviny, ktoré už boli raz rozmrazené, by sa nemali znovu zamrazovať a rozmrazovať ¹.
- Skladovanie zabalených potravín by malo byť striktné dodržiavané v súlade s pokynmi výrobcu potravín.
- Neukladajte do mraziaceho priestoru sýtené nápoje, pretože sa tým vytvára tlak na nádobu, ktorý môže spôsobiť poškodenie nádoby, tak aj poškodenie spotrebiča.
- Zmrazená potravina môže spôsobiť popáleniny mrazom, pokiaľ sa konzumuje priamo z mraziaceho priestoru spotrebiča.
- Aby nedošlo ku kontaminácii potravín, dodržujte nasledujúce pokyny:
 - Dlhodobé otváranie dverí spotrebiča môže spôsobiť výrazné zvýšenie teploty v jednotlivých častiach spotrebiča.
 - Pravidelne čistite povrchy, ktoré môžu prísť do styku s potravinami a tiež pravidelne čistite prístupné odtokové systémy.
 - Pravidelne čistite nádrže na vodu, ak sa nepoužívali po dobu 48h. Ak nebola voda odoberaná po dobu 5 dní, prepláchnite vodovodný systém pripojený k vodovodnému rádu.
 - Mäso a ryby uchovávajte v chladničke vo vhodných nádobách tak, aby sa nedostali do kontaktu s inými potravinami, alebo aby na iné potraviny nekvapali ².

¹ Ak je mraznička súčasťou spotrebiča.

² Ak je sekcia skladovania čerstvých potravín súčasťou spotrebiča.

Bezpečnostné upozornenie



- Jedno, dvoj a trojhviezdičkové oddiely (ak sú v spotrebiči k dispozícii) nie sú vhodné pre zmrazovanie čerstvých potravín.
- Pokiaľ je spotrebič ponechaný dlhšiu dobu prázdny, vypnite ho, odmrazte, vyčistite, vysušte a nechajte dvere otvorené, aby ste zabránili vzniku zápachu vo vnútri spotrebiča.

Starostlivosť a čistenie

- Pred čistením vypnite spotrebič a odpojte sieťovú zástrčku zo zásuvky.
- Nečistite spotrebič kovovými predmety.
- Na odstraňovanie námrazy zo spotrebiča nepoužívajte ostré predmety. Námrazu odstraňujte iba plastovou škrabkou na ľad ¹.
- Pravidelne kontrolujte odtok v chladničke, či neobsahuje rozmrazenú alebo zamrznutú vodu. Pokiaľ je to nutné, vyčistite odtok. Pokiaľ je odtok upchatý, voda sa zhromažďuje vo spodnej časti spotrebiča ².

Inštalácia

Dôležité! Pre pripojenie do elektrickej siete postupujte podľa pokynov uvedených nižšie.

- Rozbaľte spotrebič a skontrolujte, či na ňom nie je vidieť viditeľné poškodenie. Nepripájajte spotrebič, pokiaľ je poškodený. V prípade poškodenia kontaktujte predajné miesto, kde ste spotrebič zakúpili. V prípade potreby si ponechajte obal.

¹ Ak je mraznička súčasťou spotrebiča.

² Ak je sekcia skladovania čerstvých potravín súčasťou spotrebiča.

Bezpečnostné upozornenie



- Pred pripojením spotrebiča do elektrickej siete ho ponechajte aspoň štyri hodiny štát na mieste, aby sa chladivo vrátilo späť do kompresora.
- Okolo spotrebiča by malo byť dostatok miesta pre cirkuláciu vzduchu, pokiaľ nebude, bude dochádzať k prehrievaniu spotrebiča. Pre dosiahnutie dostatočného vetrania postupujte podľa pokynov na inštaláciu.
- Ak sú dištančné prvky súčasťou výrobku, mali by byť opreté o stenu, aby bola zaručená dostatočná cirkulácia vzduchu okolo spotrebiča. Dištančné prvky by sa nemali dotýkať teplých častí spotrebiča (kompresora, kondenzátora), aby sa zabránilo prípadnému popáleniu.
- Spotrebič nesmie byť umiestnený v blízkosti radiátorov alebo sporákov.
- Po inštalácii spotrebiča sa uistite, že je sieťová zástrčka prístupná.

Servis

- Všetky elektrikárske práce nutné pre údržbu spotrebiča by mal vykonávať kvalifikovaný elektrikár alebo odborne spôsobilá osoba.
- Tento výrobok musí byť servisovaný autorizovaným servisným strediskom a musia byť použité iba originálne náhradné diely.

Úspora energie

- Nevkladajte do spotrebiča horúce potraviny.
- Neukladajte potraviny tesne vedľa seba, pretože to bráni voľnej cirkulácii vzduchu vo vnútri spotrebiča.
- Uistite sa, že sa potraviny nedotýkajú zadné časti priehradky (priehradiek).
- V prípade výpadku elektrickej energie, otvárajte dvere spotrebiča iba na nevyhnutne potrebný čas.

Bezpečnostné upozornenie



- Nenechávajte dvere spotrebiča otvorené príliš dlho.
- Nenastavujte termostat na nízke teploty.
- Všetko príslušenstvo, ako sú zásuvky, poličky, priehradky vo dverách by mali byť ponechané vo vnútri spotrebiča pre nižšiu spotrebu energie.

Ochrana životného prostredia

 Tento spotrebič neobsahuje plyny, ktoré by mohli poškodiť ozónovú vrstvu, a to ani v chladiacom okruhu, alebo v izolačných materiáloch. Spotrebič sa nesmie likvidovať spoločne s mestským odpadom a odpadkami. Izolačná pena obsahuje horľavé plyny. Spotrebič musí byť zlikvidovaný v súlade s predpisy pre spotrebiče, pre ekologickú likvidáciu. Zabráňte, aby nedošlo k poškodeniu chladiacej jednotky, najmä výmenníka tepla.

Materiály použité na tomto spotrebiči opatrené symbolom

 sú recyklovateľné.



Symbol na výrobku alebo na jeho obalu označuje, že s týmto výrobkom nemožno nakladať ako s domovým odpadom. Recyklácia elektrických a elektronických zariadení by mali byť odovzdané na príslušnom zbernom mieste.

Zaistením správnej likvidácie tohto výrobku pomôžete zabrániť možným negatívnym dôsledkom pre životné prostredie a na ľudské zdravie, ktoré by inak mohli byť spôsobené nevhodným nakladaním s týmto výrobkom. Podrobnejšie informácie o recyklácii tohto výrobku získate na miestnom úrade, v zbernom dvore na likvidáciu domového odpadu, alebo v obchode, kde ste výrobok zakúpili.

Obalové materiály

Materiály s týmto symbolom  sú recyklovateľné. Obalové materiály odložte do vhodných zberných nádob a recyklujte ich.

Likvidácia spotrebiča

1. Vytiahnite zástrčku zo zásuvky.
2. Odstráňte sieťový kábel a zlikvidujte ho.



POZOR!

Počas používania, servisu a následnej likvidácii spotrebiča venujte pozornosť symbolu, ktorý je umiestnený na zadnej strane spotrebiča (na zadnej stene alebo kompresora) a ktorý má žltú alebo oranžovú farbu. Je to varovný symbol, ktorý upozorňuje na možné riziko požiaru. V chladiacim okruhu a kompresora sú použité horľavé materiály. Dbajte na osobnú bezpečnosť a držte sa v dostatočnej vzdialenosti od zdroja ohňa.

Popis spotrebiča

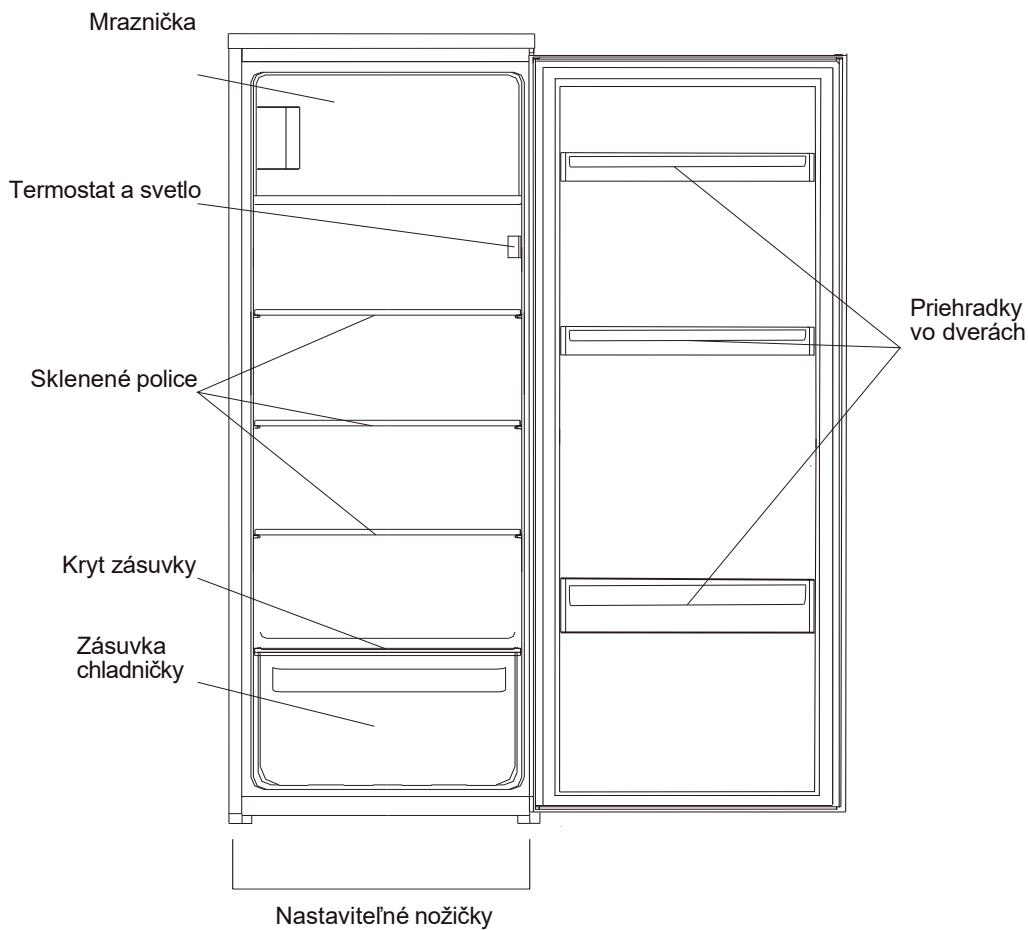

Poznámka: Vyššie uvedené obrázok je iba orientačný. Skutočný spotrebič sa môže líšiť.

Inštalácia

Zmena smeru otvárania dverí

Pre zmenu smeru otvárania dverí budete potrebovať: plochý skrutkovač, krížový skrutkovač, šesťhranný kľúč.

- Uistite sa, že je spotrebič odpojený od elektrickej siete a boli z neho vybraté všetky potraviny a zásuvky.
- Ak chcete dvere demontovať, je nutné nakloniť spotrebič ľahko dozadu. Spotrebič by ste mali oprieť o niečo pevného napr. o stenu a zaistiť spotrebič tak, aby nedošlo k nechcenému podkláznutiu.
- Pre opätovnú montáž dverí je potreba uložiť späť všetky použité diely.
- Nekladte spotrebič na zadnú stenu, pretože by mohlo dôjsť k poškodeniu chladiaceho systému.
- Pre lepšiu manipuláciu sa spotrebičom je potreba dvoch ľudí.
- Tento spotrebič nie je určený k použitiu ako vstavaný spotrebič.

1. Odskrutkujte dva skrutky na zadnej strane horného krytu.

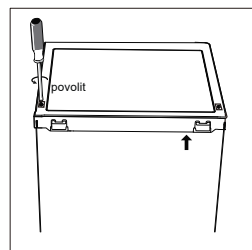

2. Demontujte horný kryt a odložte ho stranou.

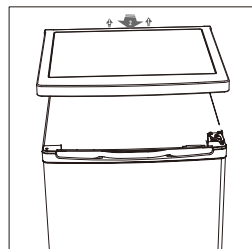

3. Odskrutkujte horný pánt dverí. Potom dvere nadvihnite a položte ich na mäkkú podložku, aby nedošlo k ich poškrábaniu, alebo poškodeniu.

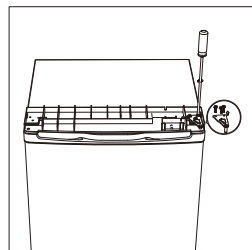

4. Odskrutkujte spodný pánt dverí mrazničky. Potom dvierka mrazničky nadvihnite a položte ich na mäkkú podložku, aby nedošlo k ich poškrábaniu, alebo poškodeniu.

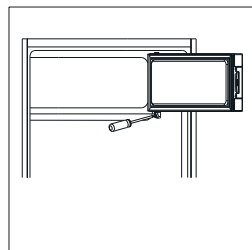

Inštalácia

Zmena smeru otvárania dverí

5. Presuňte držiak dverí mrazničky z ľavej na pravú stranu.

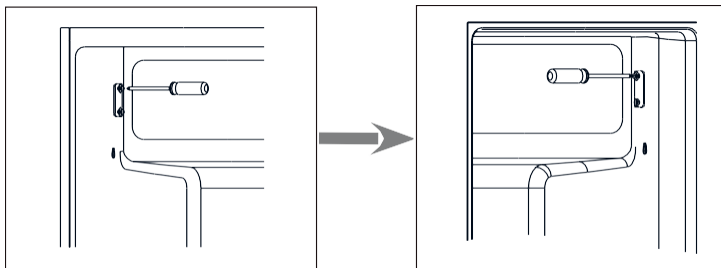

6. Presuňte kryt otvoru pántu mrazničky z ľavej na pravú stranu.

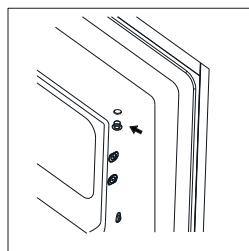

7. Otočte dvere mrazničky a umiestnite pánt na ľavú stranu.
Pomocou držiaka upevnite dvere mrazničky.

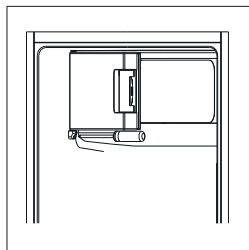

8. Odskrutkujte nastaviteľné nožičky z oboch strán spodnej strany spotrebiča a potom odskrutkujte spodný pánt dverí zo spodnej časti spotrebiča.

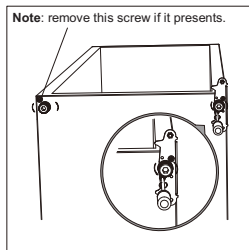

Inštalácia

Zmena smeru otvárania dverí

9. Odskrutkujte čap zo spodného pántu spotrebiča, otočte pánt a čap pántu naskrutkujte späť.

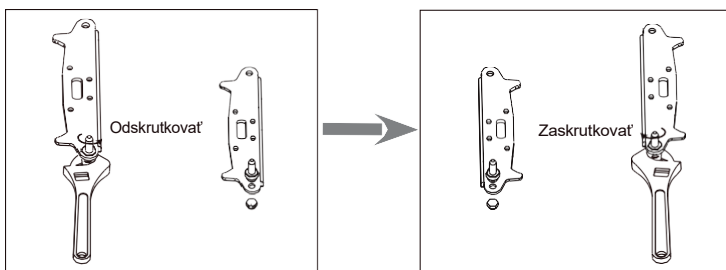

10. Spodný pánt dverí vrátane čapu naskrutkujte späť na ľavú spodnú stranu spotrebiča a vymeňte obe nastaviteľné nožičky.

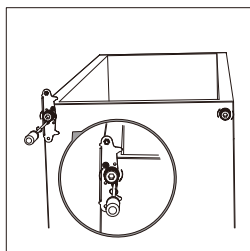

11. Nasadíte dvere späť na spodný pánt. Pred konečným dotiahnutím horného pántu sa uistite, že sú dvere vodorovne a zvisle zarovnané tak, aby tesnenie doliehalo na všetkých stranách k telu spotrebiča.

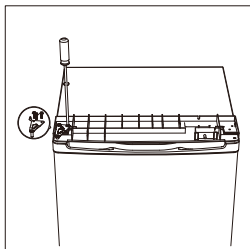

12. Nasadíte horný kryt a pomocou dvoch skrutiek na zadnej strane spotrebiča kryt pripevníte.

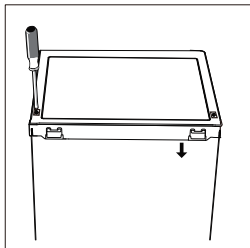

13. Vyberte tesnenie dverí, otočte ho o 180° a nasadíte tesnenie späť.

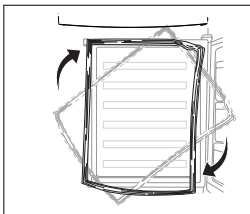

Inštalácia

Inštalácia madlá dverí (ak je súčasťou balenia)

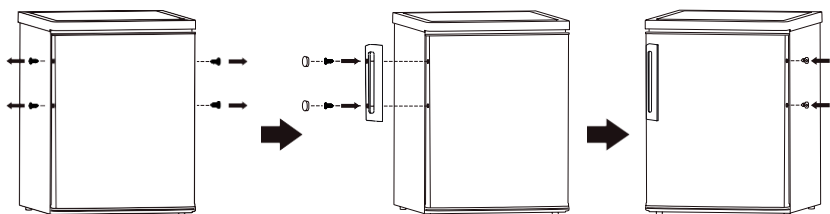

Požiadavka na priestor

- Dodržte dostatočný priestor pre otvorenie dverí.
- Udržujte aspoň 50 mm medzeru na oboch stranách a vzadu.

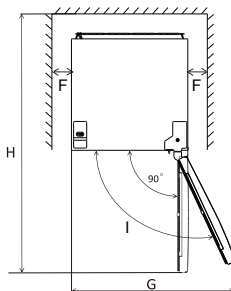
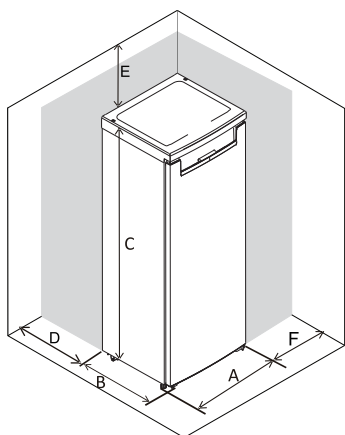

A	550
B	560
C	1220
D	min=50
E	min=50
F	min=50
G	940
H	1160

Vyrovnanie spotrebiča

Vyrovnanie spotrebiča nastavíte pomocou skrutkovacích nožičiek v spodnej časti spotrebiča.

Ak nie je spotrebič vo vodorovnej polohe, dvere a tesnenie nebudú správne fungovať.

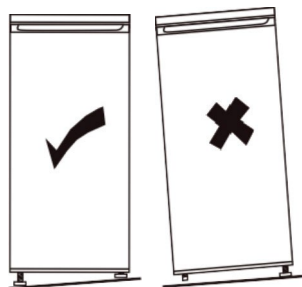
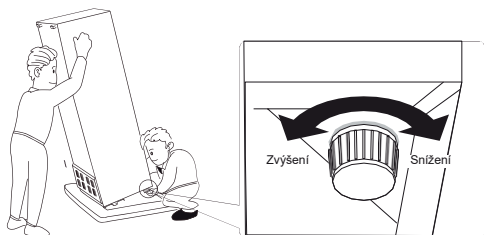

Inštalácia

Požiadavka na priestor

- Vyberte miesto bez priameho slnečného žiarenia.
- Vyberte miesto s dostatočným priestorom pre ľahké otváranie dverí chladničky.
- Vyberte miesto s rovnou (alebo takmer rovnou) podlahou.
- Pre inštaláciu chladničky na rovný povrch ponechajte dostatočný priestor.
- Pri inštalácii ponechajte voľný priestor okolo spotrebiča. Dostatočne voľný priestor okolo spotrebiča povedie k zníženiu spotreby energie.
- Na oboch stranách a vzadu udržiavajte medzeru najmenej 50 mm.

Umiestnenie

Spotrebič inštalujte na miesto, kde okolitá teplota zodpovedá klimatické triede (podnebie) uvedenej na typovom štítku spotrebiča.

Prehľad klimatických tried pre umiestnenie spotrebiče:

- Subnormálna: určené pre spotrebiče umiestnené pri okolitých teplotách od 10 °C do 32 °C (SN),
- Normálna: určené pre spotrebiče umiestnené pri okolitých teplotách od 16 do 32 °C (N),
- Subtropická: určené pre spotrebiče umiestnené pri okolitých teplotách od 16 do 38 °C (ST),
- Tropická: určené pre spotrebiče umiestnené pri okolitých teplotách od 16 do 43 °C (T).

Spotrebič by mal byť inštalovaný v dostatočnej vzdialenosti od zdrojov tepla, ako sú radiátory, sporáky, priame slnečné svetlo a pod. Zaisťujete voľnú cirkuláciu vzduchu okolo zadnej časti spotrebiča. Pre zaistenie čo najlepšie výkonu musí byť medzi hornou časťou spotrebiča a hornou skrinkou vzdialenosť aspoň 50 mm, pokiaľ je spotrebič umiestnený v zabudovanej časti. Presné vyrovnanie zaisťuje jedna alebo viac nastaviteľných nožičiek na spodnej strane spotrebiča. Tento spotrebič nie je určený k použitiu ako vstavaný spotrebič.

 **Upozornenie!** Spotrebič musí byť možné odpojiť od elektrickej siete, preto musí byť po inštalácii zástrčka ľahko prístupná.

Elektrické pripojenie

Pred pripojením do elektrickej siete sa uistite, že napätie a frekvencia uvedené na typovom štítku zodpovedajú vašej domácej elektrickej sieti. Spotrebič musí byť uzemnený. Zástrčka napájacieho kábla je na tento účel vybavená kontaktom. Pokiaľ nie je zásuvka uzemnená, pripojte spotrebič k samostatnému uzemneniu v zásuvke. V súlade s platnými predpismi sa poraďte s kvalifikovaným elektrikárom. Výrobca odmieta akúkoľvek zodpovednosť, pokiaľ nebudú dodržané vyššie uvedené bezpečnostné opatrenia. Tento spotrebič je v súlade so smernicami CE.

Denné použitie

Prvé použitie

Čistenie interiéru

Pred prvým použitím spotrebiča umyte vnútorný priestor a všetko vnútorné príslušenstvo vlažnou vodou s trochou neutrálneho mydla, aby ste odstránili zápach nového výrobku, a potom ho dôkladne osušte.

Dôležité! Nepoužívajte čistiaci prostriedky ani brúsne prášky, ktoré by mohli poškodiť povrchovú úpravu spotrebiča.

Ovládací panel

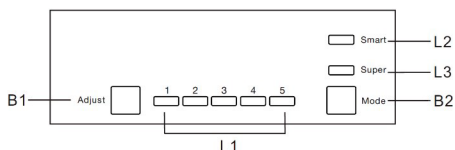

Tlačidlá

B1 - Stlačením tlačidla nastavíte teplotu vo vnútri chladničky v cyklu 1, 2, 3, 4 až 5.

B2 - Stlačením tlačidla zvolíte režim Smart, Super a užívateľské nastavenie.

Svetelná signalizácia

L1 - Nastavenia vnútornej teploty v chladničke

L2 - Rozsvieti sa, akonáhle je zvolený režim Smart

L3 - rozsvieti sa, akonáhle je zvolený režim Super

Funkcie tlačidiel

Nastavenie teploty

1. Stlačte tlačidlo B2 pre zvolenie užívateľského nastavenia.
2. Stlačením tlačidla B1 nastavíte teplotu vo vnútri chladničky. Vyššie nastavenie znamená nižšiu teplotu vo vnútri chladničky. Teplota mrazničky je automaticky regulovaná na približne -18°C .

Režim Smart

1. Stlačte tlačidlo B2 pre zvolenie režimu Smart.
2. Spotrebič sa spustí automaticky v závislosti na okolitej teplote okolo spotrebiča.

Režim Super

1. Stlačte tlačidlo B2 pre zvolenie režimu Super.
2. Spotrebič bude nastavený tak, aby vo vnútri mrazničky bola čo najchladnejšie teplota. Po 54 hodinách sa automaticky obnoví pôvodná nastavená teplota.

Vypnutie spotrebiča

1. Stlačte a držte tlačidlo B1 po dobu 5 sekúnd, potom sa spotrebič vypne.
2. Pre zapnutie spotrebiča stlačte a držte tlačidlo B1 po dobu 5 sekúnd.

Alarm otvorených dverí

Alarm sa spustí, akonáhle sú dvere spotrebiča otvorené dlhšie ako 90 sekúnd a neprestanú do doby, kým sa dvere spotrebiča nezavrú.

Denné použitie

Prvé použitie

Čistenie interiéru

Pred prvým použitím spotrebiča umyte vnútorný priestor a všetko vnútorné príslušenstvo vlažnou vodou s trochou neutrálneho mydla, aby ste odstránili zápach nového výrobku, a potom ho dôkladne osušte.

Dôležité! Nepoužívajte čistiaci prostriedky ani brúsne prášky, ktoré by mohli poškodiť povrchovú úpravu spotrebiča.

Denný použitie

Umiestnite potraviny do rôznych priehradok podľa nižšie uvedené tabuľky.

Priehradky chladničky	Typ potravín
Dvere alebo priehradky v priestore chladničky	<ul style="list-style-type: none">• Potraviny s prírodnými konzervačnými látkami, ako sú džemy, džúsy, nápoje, korenie.• Neskladujte potraviny s rýchlym dátumom spotreby.
Malá a veľká zásuvka (zásuvka na šalát)	<ul style="list-style-type: none">• Ovocie, bylinky a zeleninu ukladajte do priehradky na zeleninu oddelene.• Neskladujte banány, cibufu, zemiaky a cesnak v nádobách.
Polička v chladničke – uprostred	<ul style="list-style-type: none">• Mliečne výrobky, vajcia.
Polička v chladničke – horná časť	<ul style="list-style-type: none">• Potraviny, ktoré sa nemusí variť, ako sú potraviny na okamžitú konzumáciu, lahôdky a pod.
Zásuvka (zásuvky)/police mrazničky	<ul style="list-style-type: none">• Potraviny pre dlhodobé skladovanie.• Spodná zásuvka/polica na surové mäso, hydina, ryby.• Prostredná zásuvka/polička na mrazenú zeleninu, hranolky.• Horná zásuvka/polička na zmrzlinu, mrazené ovocie, mrazené potraviny.

Pozn.: Tento spotrebič nie je vhodný pre zmrazovanie potravín.

Zmrazovanie čerstvých potravín

- Priestor mrazničky je vhodný pre zmrazovanie čerstvých potravín a pre dlhodobé skladovanie mrazených a hlboko zmrazených potravín.
- Čerstvé potraviny určené ku zmrazeniu vložte do mrazničky.
- Priestor mrazničky je trojhviezdičkový (mraznička s teplotou - 18°C). Tento priestor nie je vhodný na zmrazenie veľkého množstva potravín počas 24 hodín.

Skladovanie mrazených potravín

Pri prvým spustenie, alebo po určité dobe mimo prevádzka. Pred vložení potravín do priehradky nechajte spotrebič bežať aspoň 2 hodiny na vyššom stupni.

Dôležité! V prípade náhodného rozmrazenia, napr. keď je napájanie dlhšie vypnuté, alebo pri zlom dovretí dverí mrazničky, je nutné rozmrazené potraviny čo najrýchlejšie spotrebovať, alebo ihneď uvariť a potom znovu zmraziť (po uvarení).

Rozmrazovanie

Hlboko mrazené alebo mrazené potraviny možno pred varením rozmraziť pri izbovej teplote v závislosti od času, ktorý je pre túto operáciu k dispozícii.

Malé kúsky sa môžu variť ešte mrazené, vybrať priamo z mrazničky. V tomto prípade bude však varenie trvať dlhšie.

Ľadové kocky

Tento spotrebič môže byť vybavený jedným, alebo viac zásobníkov na výrobu ľadových kociek.

Denné použitie

Odporúčané nastavenie teploty

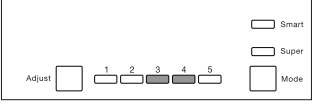
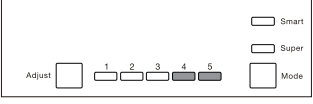
Odporúčané nastavenie teploty		
Teplota prostredia	Nastavenia teploty	
Leto		Nastavenia 1~3
Normálna		Nastavenia 3~4
Zima		Nastavenia 4~5

- Vyššie uvedené informácie poskytujú používateľom odporúčanie pre nastavenie teploty.

Vplyv na skladovanie potravín

- Pri odporúčanom nastavení je ideálna doba skladovania v chladničke maximálne 3 dni.
- Pri odporúčanom nastavení je ideálna doba skladovania v mrazničke maximálne 1 mesiac.
- Pri iných nastaveniach sa môže ideálna doba skladovania skrátiť.

Denné použitie

Rozmrazovanie

Hlboko mrazené alebo mrazené potraviny možno pred varím rozmraziť pri izbovej teplote v závislosti od času, ktorý je pre túto operáciu k dispozícii.

Malé kúsky sa môžu variť ešte mrazené, vybraté priamo z mrazničky. V tomto prípade bude však varenie trvať dlhšie.

Ladové kocky

Tento spotrebič môže byť vybavený jedným, alebo viacerými formami na výrobu ľadových kociek.

Príslušenstvo

Nastaviteľné police

Steny chladničky sú vybavené radom pojazdov, takže police je možné umiestniť podľa potreby.

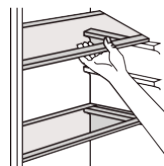

Umiestnenie závesných priehradok

Aby bolo možné skladovať balenie potravín rôznych veľkostí, je možné závesné priehradky vybrať. Pri týchto úpravách postupujte nasledovne: Postupne vysuňte priehradku v smere šípok, kým sa neuvoľní.

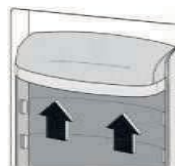

Užitočné rady a tipy

Rady na zmrazenie

Aby sme vám pomohli čo najlepšie využiť proces zmrazovania, uvádzame niekoľko dôležitých rád:

- maximálne množstvo potravín, ktoré možno zmraziť za 24 hodín, je uvedené na štítku;
- proces zmrazenia trvá 24 hodín. Počas tejto doby by sa nemali pridávať žiadne ďalšie potraviny určené na zmrazenie;
- zmrazujte iba kvalitné, čerstvé a dôkladne očistené potraviny;
- pripravujte potraviny v malých dávkach, aby bolo možné je rýchlo a úplne zmraziť a následne rozmraziť iba požadované množstvo;
- potraviny zabaľte do hliníkovej fólie alebo polyetylénu a uistite sa, že sú obaly vzduchotesné;
- nedovoľte, aby sa čerstvé, nezmrazené potraviny dotýkali potravín, ktoré sú už mrazené, aby nedošlo k zvýšeniu ich teploty;
- chudé potraviny sa skladujú lepšie a dlhšie ako tučné; soľ predlžuje trvanlivosť potravín;
- ľad a hlboko mrazené potraviny, ak sú spotrebované ihneď po vybratí z priestoru mrazničky, môžu spôsobiť popálenie kože mrazom;
- je vhodné uvádzať dátum zmrazenia na každom jednotlivom balení, aby ste mali prehľad o dobe skladovania.

Rady pre skladovanie mrazených potravín

Pre dosiahnutie najlepšieho výkonu tohto spotrebiča, by ste mali:

- uistiť sa, že komerčne mrazené potraviny boli predajcom vhodne skladované;
- zaistiť, aby zakúpené mrazené potraviny boli vložené do mrazničky v čo najkratšej dobe;
- neotvárať často dvere a nenechávať je otvorené dlhšie, ako je nevyhnutne nutné;
- po rozmrazení sa potraviny rýchlo kazí a nemožno je znova zmraziť;
- neprekračovať dobu skladovania potravín uvedenú výrobcami na obalu.

Denné použitie

Rady pre chladenie čerstvých potravín

Pre dosiahnutie najlepšieho výkonu:

- V chladničke neskladujte horúce potraviny ani odparujúce sa tekutiny.
- Potraviny, ktoré majú výraznú chuť prikryte alebo zabaľte.
- Všetky druhy potravín: zabaľte do polyetylénových sáčkov a umiestnite je na sklenené police nad priehradkou na zeleninu.
- Z bezpečnostných dôvodov skladujte potraviny týmto spôsobom iba jeden alebo maximálne dva dni.
- Varené potraviny, studené pokrmy atď.: musí byť zakryté a možno je umiestniť na ľubovoľnú policu.
- Ovocie a zelenina: musí byť starostlivo očistené a uložené do špeciálnych nádob.
- Maslo a sry: mali by byť uložené vo špeciálnych vzduchotesných nádobách alebo zabalené do hliníkovej fólie či polyetylénových sáčkov, aby sa z nich odstránilo čo najviac vzduchu.
- Flaše s mliekom: musí byť opatrené uzáverom a uložené v poličkách dverí.
- Banány, zemiaky, cibuľa a cesnak, pokiaľ nie sú zabalené, by sa nemali skladovať v chladničke.

Čistenie a údržba

Vnútrotný priestor spotrebiča vrátane všetkého príslušenstva by sa mal z hygienických dôvodov pravidelne čistiť.



Pozor! Počas čistenia nesmie byť spotrebič pripojený k elektrickej sieti. Hrozí nebezpečenstvo úrazu elektrickým prúdom! Pred čistením spotrebič vypnite a vytiahnite zástrčku zo siete, prípadne vypnite istič alebo poistku. Spotrebič nikdy nečistite parom čističom.

V elektrických súčiastkach by sa mohla hromadiť vlhkosť, hrozí nebezpečenstvo úrazu elektrickým prúdom! Horúce výpary môžu viesť k poškodeniu plastových dielov. Pred opätovným uvedením do prevádzky musí byť spotrebič suchý.

Dôležité! Éterické oleje a organická rozpúšťadlá môžu poškodiť plastové diely, napr. citrónová šťava alebo šťava z pomarančovej kôry, kyselina maslová, čistiace prostriedky obsahujúce kyselinu octovú.

- Nedovoľte, aby sa tieto látky dostali do kontaktu s akýmkoľvek časťou spotrebiča.
- Nepoužívajte žiadne abrazívne čistiace prostriedky.
- Vyberte potraviny z mrazničky. Skladujte je na chladnom mieste dobre zakryté.
- Vypnite spotrebič a vytiahnite zástrčku zo zásuvky, prípadne spotrebič vypnite alebo vypnite istič alebo poistku.
- Spotrebič a vnútrotné príslušenstvo čistite handričkou a vlažnou vodou. Po vyčistení utrite čerstvou vodou a utrite do sucha.
- Akonáhle je všetko suché, uveďte spotrebič späť do prevádzky.

Denné použitie

Čistenie a údržba

Čistenie vypúšťacieho otvoru

Aby ste zabránili pretečeniu rozmrazenej vody do chladničky, pravidelne čistite odtokový otvor v zadnej časti chladiaceho priestoru. Na vyčistenie otvoru použijte čistiaci prostriedok, ako je znázornené na obrázku vpravo.

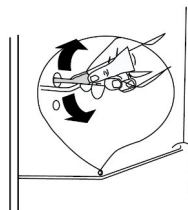

Výmena svetlá

Spotrebič je vybavený svetlom typu LED. Ak chcete vymeniť svetlo, obráťte sa na kvalifikovaného odborníka, alebo servis.

Odmrazovanie mrazničky

Priestor chladničky sa postupne pokrýje námrazou. Je treba ju odstrániť. K zoškrabávanie námrazy nikdy nepoužívajte ostré kovové nástroje, pretože by ste ho mohli poškodiť. Ak je však ľad veľmi silný, je treba vykonať úplné odmravenie nasledujúcim spôsobom:

- vytiahnite zástrčku zo zásuvky;
- vyberte všetky uskladnené potraviny, zabaľte je do niekoľkých vrstiev novin a uložte na chladné miesto;
- nechajte dvierka otvorená a pod spotrebič umiestnite misku na vodu z odmravenia;
- po dokončení rozmrazovania úplne vysušte vnútorný priestor;
- vložte zástrčku späť do zásuvky, aby ste spotrebič znova spustili.

Tento výrobok obsahuje svetelný zdroj s triedou energetické účinnosti G.

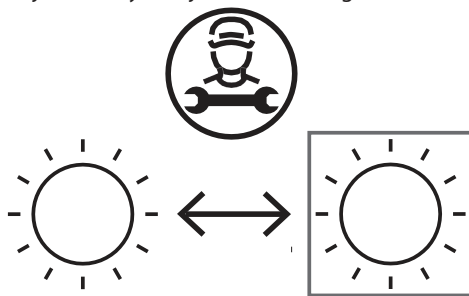

Výmenu svetelného zdroja v tomto výrobku smie vykonávať iba odborník. Za týmto účelom sa obráťte na kvalifikovaného technika alebo na servisné oddelenie výrobcu.

Riešenie problémov

! **Pozor!** Pred odstraňovaním závad odpojte napájanie. Odstraňovanie porúch, ktoré nie sú uvedené v tomto návode, smie vykonávať iba kvalifikovaný elektrikár alebo kompetentná osoba.

Dôležité! Pri bežnom používaní sa ozývajú zvuky (kompresor, cirkulácia chladiva atď.)

Problém	Možná príčina	Riešenie
Spotrebič nefunguje.	Regulácia teploty je nastavená na najchladnejšiu teplotu.	Nastavte teplotu na inú hodnotu.
	Sieťová zástrčka nie je zapojená alebo je uvoľnená.	Zasuňte sieťovú zástrčku.
	Poistka sa prepálila alebo je chybná.	Skontrolujte poistku, v prípade potreby ju vymeňte.
	Zásuvka je chybná.	Poruchy siete musí odstrániť elektrikár.
Spotrebič príliš chladí.	Teplota je nastavená na príliš nízku teplotu.	Dočasne nastavte regulátor teploty na teplejšie hodnotu.
Potraviny nie sú dostatočne mrazené.	Teplota nie je správne nastavená.	Pozrite sa do odseku Počiatočné nastavenie teploty.
	Dvere boli dlhšia dobu otvorené.	Dvere otvárajte len na nevyhnutne nutnú dobu.
	Počas posledných 24 hodín bolo do spotrebiča vložené veľké množstvo teplých potravín.	Dočasne nastavte reguláciu teploty na nižšie teplotu.
	Spotrebič je v blízkosti zdroje tepla.	Pozrite sa do odseky Umiestnenie a inštalácia.
Nezvyčajné zvuky.	Spotrebič nie je v rovine.	Znovu nastavte nožičky.
	Spotrebič sa dotýka steny alebo iných predmetov.	Spotrebič mierne posuňte.
	Súčiastka, napr. rúrka, na zadnej strane spotrebiča sa dotýka inej časti spotrebiča alebo steny.	V prípade potreby súčiastku opatrne ohnite.
Voda na podlahe.	Otvor pre vypúšťanie vody je upchatý.	Pozri odsek Čistenie a starostlivosť.

Ak sa porucha prejaví znova, obráťte sa na servisné stredisko.

In the interest of your safety and to ensure the correct use, before installing and first using the appliance, read this user manual carefully, including its hints and warnings. To avoid unnecessary mistakes and accidents, it is important to ensure that all people using the appliance are thoroughly familiar with its operation and safety features. Save these instructions and make sure that they remain with the appliance if it is moved or sold, so that everyone using it through its life will be properly informed on appliance use and safety.





For the safety of life and property keep the precautions of these user's instructions as the manufacturer is not responsible for damages caused by omission.

Children and vulnerable people safety

- This appliance can be used by children aged from 8 years and above and persons with reduced physical, sensory or mental capabilities or lack of experience and knowledge if they have been given supervision or instruction concerning use of the appliance in a safe way and understand the hazards involved.
- Children aged from 3 to 8 years are allowed to load and unload this appliance.
- Children should be supervised to ensure that they do not play with the appliance.
- Cleaning and user maintenance shall not be made by children unless they are aged from 8 years and above and supervised.
- Keep all packaging well away from children. There is risk of suffocation.

- If you are discarding the appliance pull the plug out of the socket, cut the connection cable (as close to the appliance as you can) and remove the door to prevent playing children to suffer electric shock or to close themselves into it.
- If this appliance featuring magnetic door seals is to replace an older appliance having a spring lock (latch) on the door or lid, be sure to make that spring lock unusable before you discard the old appliance. This will prevent it from becoming a death trap for a child.

General safety

-  **WARNING!** Keep ventilation openings, in the appliance enclosure or in the built-in structure, clear of obstruction.
-  **WARNING!** Do not use mechanical devices or other means to accelerate the defrosting process, other than those recommended by the manufacturer.
-  **WARNING!** Do not damage the refrigerant circuit.
-  **WARNING!** Do not use other electrical appliances (such as ice cream makers) inside of refrigerating appliances, unless they are approved for this purpose by the manufacture.
-  **WARNING!** Do not touch the light bulb if it has been on for a long period of time because it could be very hot.¹⁾

1) If there is a light in the compartment.

 **WARNING!** When positioning the appliance, ensure the supply cord is not trapped or damaged.

 **WARNING!** Do not locate multiple portable socket-outlets or portable power suppliers at the rear of the appliance.

- Do not store explosive substances such as aerosol cans with a flammable propellant in this appliance.
- The refrigerant isobutane (R-600a) is contained within the refrigerant circuit of the appliance, a natural gas with a high level of environmental compatibility, which is nevertheless flammable.
- During transportation and installation of the appliance, be certain that none of the components of the refrigerant circuit become damaged.
 - avoid open flames and sources of ignition
 - thoroughly ventilate the room in which the appliance is situated
- It is dangerous to alter the specifications or modify this product in any way. Any damage to the cord may cause a short circuit, fire and/or electric shock.
- This appliance is intended to be used in household and similar applications such as
 - staff kitchen areas in shops, offices and other working environments;
 - farm houses and by clients in hotels, motels and other residential type environments;
 - bed and breakfast type environments;
 - catering and similar non-retail applications.

 **WARNING!** Any electrical components (plug, power cord, compressor and etc.) must be replaced by a certified service agent or qualified service personnel.

 **WARNING!** The light bulb supplied with this appliance is a “special use lamp bulb” usable only with the appliance supplied. This “special use lamp” is not usable for domestic lighting.¹⁾

- Power cord must not be lengthened.
- Make sure that the power plug is not squashed or damaged by the back of the appliance. A squashed or damaged power plug may overheat and cause a fire.
- Make sure that you can come to the mains plug of the appliance.
- Do not pull the mains cable.
- If the power plug socket is loose, do not insert the power plug. There is a risk of electric shock or fire.
- You must not operate the appliance without the lamp.
- This appliance is heavy. Care should be taken when moving it.
- Do not remove nor touch items from the freezer compartment if you hands are damp/wet, as this could cause skin abrasions or frost/freezer burns.
- Avoid prolonged exposure of the appliance to direct sunlight.

Daily use

- Do not put hot on the plastic parts in the appliance.
- Do not place food products directly against the rear wall.

1) If there is a light in the compartment.

- Frozen food must not be re-frozen once it has been thawed out.¹⁾
- Store pre-packed frozen food in accordance with the frozen food manufacturer's instructions.¹⁾
- Appliance's manufacturer's storage recommendations should be strictly adhered to. Refer to relevant instructions.
- Do not place carbonated or fizzy drinks in the freezer compartment as it creates pressure on the container, which may cause it to explode, resulting in damage to the appliance.¹⁾
- Ice lollies can cause frost burns if consumed straight from the appliance.¹⁾
- To avoid contamination of food, please respect the following instructions
- Opening the door for long periods can cause a significant increase of the temperature in the compartments of the appliance.
- Clean regularly surfaces that can come in contact with food and accessible drainage systems.
- Clean water tanks if they have not been used for 48h; flush the water system connected to a water supply if water has not been drawn for 5 days.
- Store raw meat and fish in suitable containers in the refrigerator, so that it is not in contact with or drip onto other food.
- Two-star frozen-food compartments (if they are presented in the appliance) are suitable for storing pre-frozen food, storing or making ice-cream and making ice cubes.

1) If there is a freezer compartment.

2) If there is a fresh-food storage compartment.

- One-, two- and three -star compartments (if they are presented in the appliance) are not suitable for the freezing of fresh food.
- If the appliance is left empty for long periods, switch off, defrost, clean, dry and leave the door open to prevent mould developing within the appliance.

Care and cleaning

- Before maintenance, switch off the appliance and disconnect the mains plug from the mains socket.
- Do not clean the appliance with metal objects.
- Do not use sharp objects to remove frost from the appliance. Use a plastic scraper.¹⁾
- Regularly examine the drain in the refrigerator for defrosted water. If necessary, clean the drain.
If the drain is blocked, water will collect in the bottom of the appliance.²⁾

Installation

Important! For electrical connection carefully follow the instructions given in specific paragraphs.

- Unpack the appliance and check if there are damages on it. Do not connect the appliance if it is damaged. Report possible damages immediately to the place you bought it. In that case retain packing.

1) If there is a freezer compartment.

2) If there is a fresh-food storage compartment.

- It is advisable to wait at least four hours before connecting the appliance to allow the oil to flow back in the compressor.
- Adequate air circulation should be around the appliance, lacking this leads to overheating. To achieve sufficient ventilation follow the instructions relevant to installation.
- Wherever possible the spacers of the product should be against a wall to avoid touching or catching warm parts (compressor, con-denser) to prevent possible burn.
- The appliance must not be located close to radiators or cookers.
- Make sure that the mains plug is accessible after the installation of the appliance.

Service



- Any electrical work required to do the servicing of the appliance should be carried out by a qualified electrician or competent person.
- This product must be serviced by an authorized Service Center, and only genuine spare parts must be used.

Energy saving

- Don't put hot food in the appliance;
- Don't pack food close together as this prevents air circulating;
- Make sure food don't touch the back of the compartment(s);

- If electricity goes off, don't open the door(s);
- Don't open the door(s) frequently;
- Don't keep the door(s) open for too long time;
- Don't set the thermostat on exceeding cold temperatures;
- All accessories, such as drawers, shelves balconies, should be kept there for lower energy consumption.

Environment Protection

 This appliance does not contain gasses which could damage the ozone layer, in either its refrigerant circuit or insulation materials. The appliance shall not be discarded together with the urban refuse and rubbish. The insulation foam contains flammable gases: the appliance shall be disposed according to the appliance regulations to obtain from your local authorities. Avoid damaging the cooling unit, especially the heat exchanger. The materials used on this appliance marked by the symbol  are recyclable.

 The symbol on the product or on its packaging indicates that this product may not be treated as household waste. Instead it should be taken to the appropriate collection point for the recycling of electrical and electronic equipment. By ensuring this product is disposed of correctly, you will help prevent potential negative consequences for the environment and human health,

which could otherwise be caused by inappropriate waste handling of this product. For more detailed information about recycling of this product, please contact your local council, your household waste disposal service or the shop where you purchased the product.

Packaging materials

The materials with the symbol are recyclable. Dispose the packaging in a suitable collection containers to recycle it.

Disposal of the appliance

1. Disconnect the mains plug from the mains socket.
2. Cut off the mains cable and discard it.



WARNING! During using, service and disposal the appliance, please pay attention to symbol similar as left side, which is located on rear of appliance (rear panel or compressor) and with yellow or orange color.

It's risk of fire warning symbol. There are flammable materials in refrigerant pipes and compressor.

Please be far away fire source during using, service and disposal.

Overview

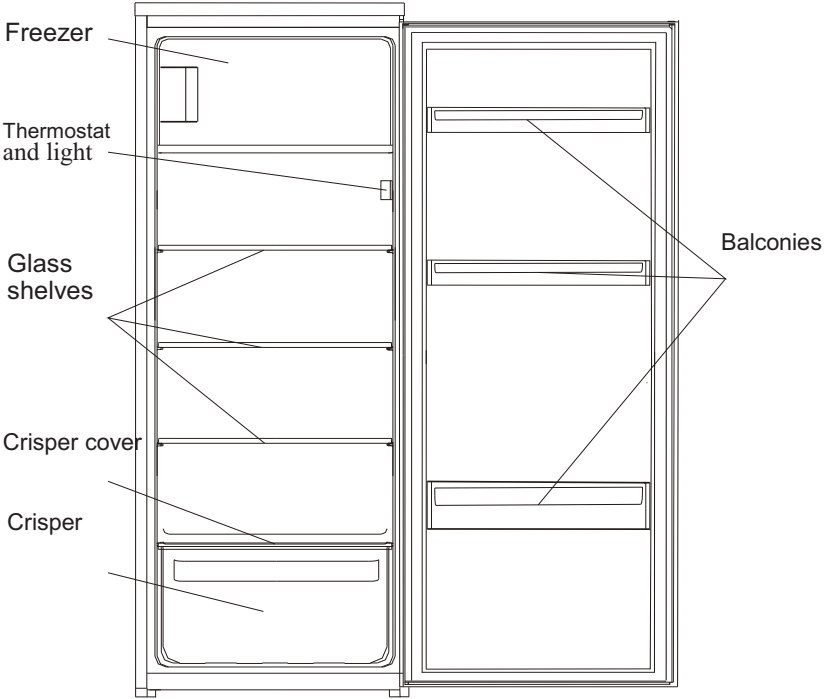

Note: Above picture is for reference only. Real appliance probably is different.

Reverse Door

Tool required: Philips screwdriver, Flat bladed screwdriver, Hexagonal spanner.

- Ensure the unit is unplugged and empty.
- To take the door off, it is necessary to tilt the unit backwards. You should rest the unit on something solid so that it will not slip during the door reversing process.
- All parts removed must be saved to do the reinstallation of the door.
- Do not lay the unit flat as this may damage the coolant system.
- It's better that 2 people handle the unit during assembly.

1. Remove two screws at rear side of top cover.

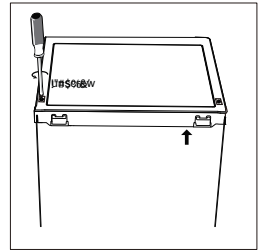

2. Remove top cover and place it aside.

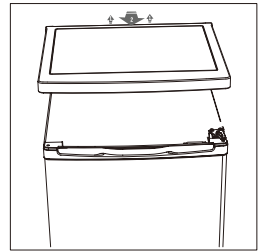

3. Unscrew top hinge and then remove door and place it on a soft pad to avoid scratch.

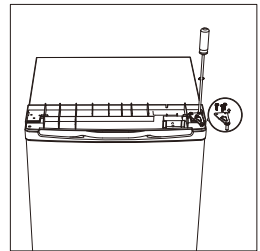

4. Unscrew bottom hinge of freezer door. Then remove the door and place it on a soft pad to avoid scratch.

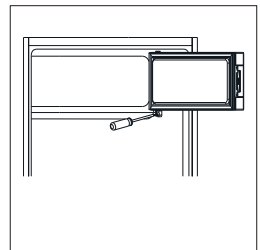

Reverse Door

5. Move door holder from left side to right side.

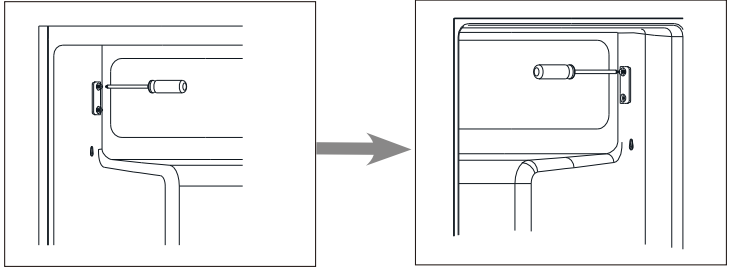

6. Move hinge hole cover from left side to right side.

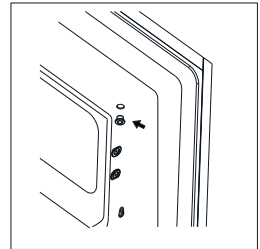

7. Rotate freezer door and place hinge side at left side. And then fix the door by holder.

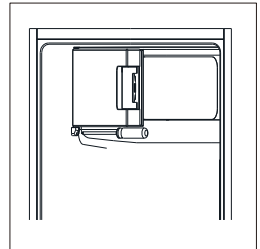

8. Unscrew bottom hinge. Then remove the adjustable feet from both side.

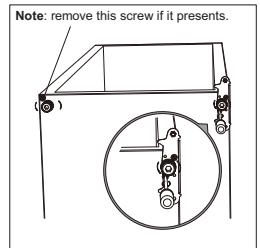

Reverse Door

9. Unscrew and remove the bottom hinge pin, turn the bracket over and replace it.

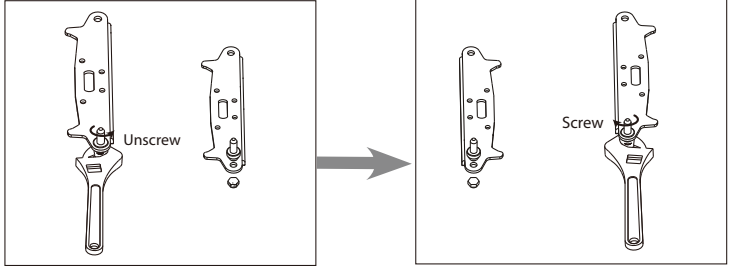

10. Refit the bracket fitting the bottom hinge pin. Replace both adjustable feet.

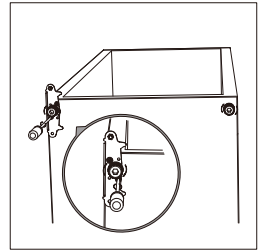

11. Place the door back on. Ensure the door is aligned horizontally and vertically, so that the seals are closed on all sides before finally tightening the top hinge.

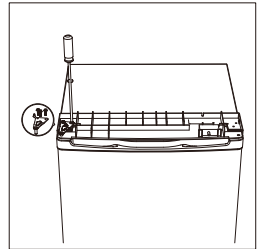

12. Put the top cover and fix it with 2 screws on the back.

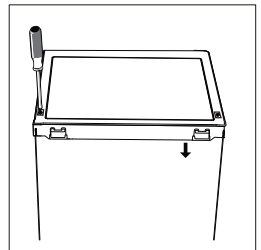

13. Detach the Fridge and the Freezer door gaskets and then attach them after rotating.

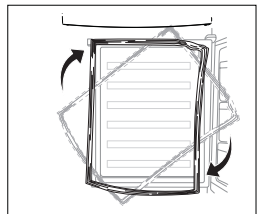

Installation

Install door external handle (if external handle is present)

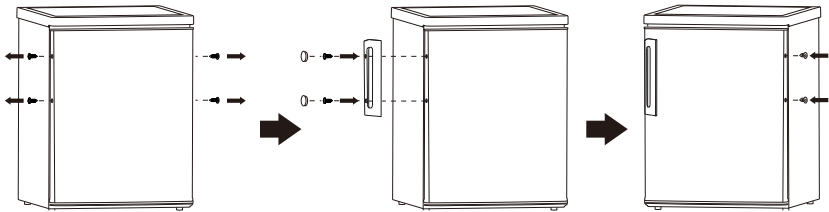

Space Requirement

- Keep enough space of door open.

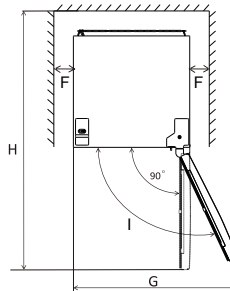
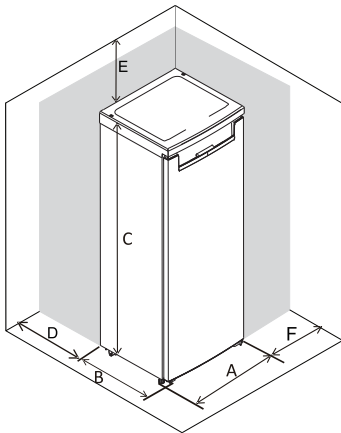

A	550
B	560
C	1220
D	min=50
E	min=50
F	min=50
G	940
H	1160

Note: this refrigerating appliance is not intended to be used as a built-in appliance.

Levelling the unit

To do this adjust the two levelling feet at front of the unit.

If the unit is not level, the doors and magnetic seal alignments will not be covered properly.

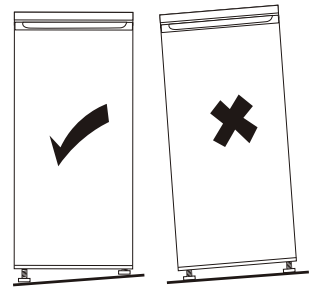
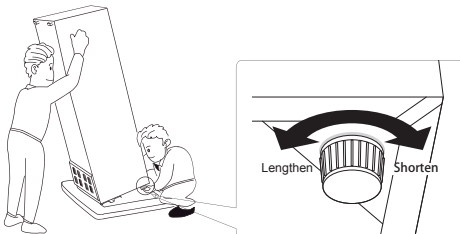

Installation

Positioning

Install this appliance at a location where the ambient temperature corresponds to the climate class indicated on the rating plate of the appliance:

for refrigerating appliances with climate class:

- extended temperature: this refrigerating appliance is intended to be used at ambient temperatures ranging from 10 °C to 32 °C; (SN)
- temperate: this refrigerating appliance is intended to be used at ambient temperatures ranging from 16 °C to 32 °C;(N)
- subtropical: this refrigerating appliance is intended to be used at ambient temperatures ranging from 16 °C to 38 °C;(ST)
- tropical: this refrigerating appliance is intended to be used at ambient temperatures ranging from 16 °C to 43 °C;(T)

Location

The appliance should be installed well away from sources of heat such as radiators, boilers, direct sunlight etc. Ensure that air can circulate freely around the back of the cabinet. To ensure best performance, if the appliance is positioned below an overhanging wall unit, the minimum distance between the top of the cabinet and the wall unit must be at least 50 mm. Ideally, however, the appliance should not be positioned below overhanging wall units. Accurate leveling is ensured by one or more adjustable feet at the base of the cabinet.

This refrigerating appliance is not intended to be used as a built-in appliance;

 **Warning!** It must be possible to disconnect the appliance from the mains power supply; the plug must therefore be easily accessible after installation.

Electrical connection

Before plugging in, ensure that the voltage and frequency shown on the rating plate correspond to your domestic power supply. The appliance must be earthed. The power supply cable plug is provided with a contact for this purpose. If the domestic power supply socket is not earthed, connect the appliance to a separate earth in compliance with current regulations, consulting a qualified electrician.

The manufacturer declines all responsibility if the above safety precautions are not observed.

This appliance complies with the E.E.C. Directives.

Daily Use

First use

Cleaning the interior

Before using the appliance for the first time, wash the interior and all internal accessories with lukewarm water and some neutral soap so as to remove the typical smell of a brand new product, then dry thoroughly.

Important! Do not use detergents or abrasive powders, as these will damage the finish.

Control Panel

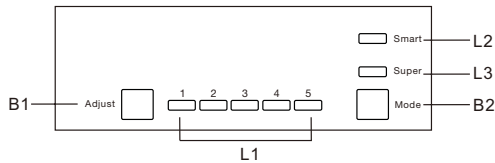

Buttons

B1 – Press to adjust setting of fridge compartment in cycle of 1,2,3,4,to 5.

B2 – Press to select mode from Smart, Super and user's setting.

Lights

L1 – show the setting of fridge compartment.

L2 – light on once Smart mode is selected.

L3 – light on once Super mode is selected.

Operation

Temperature Setting

1. Press Mode button (B2) to select user's setting.

2. Press Adjust button (B1) to adjust the setting of fridge. Higher setting means lower temperature. The temperature of freezer is automatically controlled at around -18°C.

Smart Mode

Press Mode button (B2) to select Smart mode.

The appliance will run automatically according to ambient temperature around the appliance.

Super Mode

Press Mode button (B2) to select Super mode.

The appliance will run to make freezer compartment coldest. After 54 hours, the original temperature set will be automatically restored.

Turn off the appliance

Press and hold Adjust button (B1) for 5 seconds, the appliance will turn off. Press 5 seconds again to turn on the appliance.

Door open alarm

The alarm will sound when door is left open for 90 seconds and it will not stop until the door is closed.

Daily Use

First use

Cleaning the interior

Before using the appliance for the first time, wash the interior and all internal accessories with lukewarm water and some neutral soap so as to remove the typical smell of a brand new product, then dry thoroughly.

Important! Do not use detergents or abrasive powders, as these will damage the finish.

Daily use

Position different food in different compartments according to be below table

Refrigerator compartments	Type of food
Door and balconies	<ul style="list-style-type: none">• Food with natural preservatives, such as jams, juices, drinks, condiments.• Don't store perishable foods.
Crisper	<ul style="list-style-type: none">• Fruit, herbs and vegetables should be placed separately in the crisper bin.• Don't store bananas, onions, potatoes, garlic in the refrigerator.
Fridge shelf	<ul style="list-style-type: none">• Daily products eggs;• Foods that do not need cooling, such as ready to eat foods deli meat, leftovers.
Freezer compartment	<ul style="list-style-type: none">• foods for long-term storage.

This refrigerating appliance is not suitable for freezing foodstuffs.

Freezing fresh food

The freezer compartment is suitable for freezing fresh food and storing frozen and deep-frozen food for a long time.

- Place the fresh food to be frozen in the freezer compartment.
- **Cause!** this freezer compartment is a 3-star compartment(Freezer with $-18\text{ }^{\circ}\text{C}$), it's not suitable for freezing plenty of foodstuffs within 24 hours.

Storing frozen food

When first starting-up or after a period out of use, before putting the product in the compartment let the appliance run at least 2 hours on the higher settings.

Important! In the event of accidental defrosting, for example the power has been off for longer than the value shown in the technical characteristics chart under "rising time", the defrosted food must be consumed quickly or cooked immediately and then re-frozen (after cooked).

Thawing

Deep-frozen or frozen food, prior to be used, can be thawed in the fridge compartment or at room temperature, depending on the time available for this operation.

Small pieces may even be cooked still frozen, directly from the freezer. In this case, cooking will take longer.

Ice-cube

This appliance may be equipped with one or more ice-cube to produce ice.

Daily Use

Temperature setting recommendation

Temperature Setting Recommendation		
Environment Temperature	Temperature Setting	
Summer	<p>The diagram shows a control panel with an 'Adjust' knob, five numbered sliders (1-5), and three buttons labeled 'Smart', 'Super', and 'Mode'. In the Summer setting, sliders 1, 2, and 3 are dark grey, while sliders 4 and 5 are light grey. The 'Smart' and 'Mode' buttons are highlighted with a light grey background.</p>	Set on 1~3
Normal	<p>The diagram shows a control panel with an 'Adjust' knob, five numbered sliders (1-5), and three buttons labeled 'Smart', 'Super', and 'Mode'. In the Normal setting, sliders 3 and 4 are dark grey, while sliders 1, 2, and 5 are light grey. The 'Smart' and 'Mode' buttons are highlighted with a light grey background.</p>	Set on 3~4
Winter	<p>The diagram shows a control panel with an 'Adjust' knob, five numbered sliders (1-5), and three buttons labeled 'Smart', 'Super', and 'Mode'. In the Winter setting, sliders 4 and 5 are dark grey, while sliders 1, 2, and 3 are light grey. The 'Smart' and 'Mode' buttons are highlighted with a light grey background.</p>	Set on 4~5

- Information above give users recommendation of temperature setting.

Impact on Food Storage

- Under Recommended setting, the best storage time of fridge is no more than 3 days.
- Under Recommended setting, the best storage time of freezer is no more than 1 month.
- The best storage time may reduce under other settings.

Daily Use

Thawing

Deep-frozen or frozen food, prior to be used, can be thawed in the fridge compartment or at room temperature, depending on the time available for this operation.

Small pieces may even be cooked still frozen, directly from the freezer. In this case, cooking will take longer.

Ice-cube

This appliance may be equipped with one or more ice-cube to produce ice.

Accessories

Movable shelves

The walls of the refrigerator are equipped with a series of runners so that the shelves can be positioned as desired.

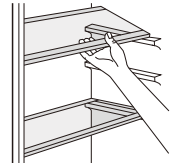

Positioning the door balconies

To permit storage of food packages of various sizes, the door balconies can be removed. To make these adjustments proceed as follows: gradually pull the balcony in the direction of the arrows until it comes free.

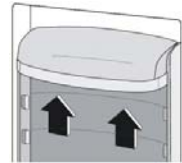

Helpful hints and tips

To help you make the most of the freezing process, here are some important hints:

- the maximum quantity of food which can be frozen in 24 hrs. is shown on the rating plate;
- the freezing process takes 24 hours. No further food to be frozen should be added during this period;
- only freeze top quality, fresh and thoroughly cleaned, foodstuffs;
- prepare food in small portions to enable it to be rapidly and completely frozen and to make it possible subsequently to thaw only the quantity required;
- wrap up the food in aluminium foil or polythene and make sure that the packages are airtight;
- do not allow fresh, unfrozen food to touch food which is already frozen, thus avoiding a rise in temperature of the latter;
- lean foods store better and longer than fatty ones; salt reduces the storage life of food;
- water ices, if consumed immediately after removal from the freezer compartment, can possibly cause the skin to be freeze burnt;
- it is advisable to show the freezing in date on each individual pack to enable you removal from the freezer compartment, can possibly cause the skin to be freeze burnt;
- it is advisable to show the freezing in date on each individual pack to enable you to keep tab of the storage time.

Hints for storage of frozen food

To obtain the best performance from this appliance, you should:

- make sure that the commercially frozen foodstuffs were adequately stored by the retailer;
- be sure that frozen foodstuffs are transferred from the food store to the freezer in the shortest possible time;
- not open the door frequently or leave it open longer than absolutely necessary.
- once defrosted, food deteriorates rapidly and cannot be re-frozen;
- do not exceed the storage period indicated by the food manufacture.

Hints for fresh food refrigeration

To obtain the best performance:

- Do not store warm food or evaporating liquids in the refrigerator
- Do cover or wrap the food, particularly if it has a strong flavour
- Make (all types): wrap in polythene bags and place on the glass shelves above the vegetable drawer.
- For safety, store in this way only one or two days at the most.
- Cooked foods, cold dishes, etc...: these should be covered and may be placed on any shelf.
- Fruit and vegetables: these should be thoroughly cleaned and placed in the special drawer(s) provided.
- butter and cheese: these should be placed in special airtight containers or wrapped in aluminum foil or

Daily Use

polythene bags to exclude as much air as possible.

- Milk bottle: these should have a cap and should be stored in the balconies on the door.
- Bananas, potatoes, onions and garlic, if not packed, must not be kept in the fridge.

Cleaning

For hygienic reasons the appliance interior, including interior accessories, should be cleaned regularly.



Caution! The appliance may not be connected to the mains during cleaning. Danger of electrical shock! Before cleaning switch the appliance off and remove the plug from the mains, or switch off or turn out the circuit breaker or fuse. Never clean the appliance with a steam cleaner. Moisture could accumulate in electrical components, danger of electrical shock! Hot vapors can lead to the damage of plastic parts. The appliance must be dry before it is placed back into service.

Important! Ethereal oils and organic solvents can attack plastic parts, e.g. lemon juice or the juice from orange peel, butyric acid, cleanser that contain acetic acid.

- Do not allow such substances to come into contact the appliance parts.
- Do not use any abrasive cleaners
- Remove the food from the freezer. Store them in a cool place, well covered.
- Switch the appliance off and remove the plug from the mains, or switch off or turn out the circuit breaker of fuse.
- Clean the appliance and the interior accessories with a cloth and lukewarm water. After cleaning wipe with fresh water and rub dry.
- After everything is dry place appliance back into service.

Clean drain hole

To avoid defrost water overflowing into the fridge, periodically clean the drain hole at back of fridge compartment. Use a cleaner to clean the hole as showed in right picture.

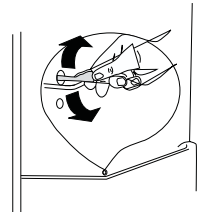

Replace the lamp

The internal light is a LED type. To replace the lamp, please contact qualified technician.

Defrosting of the freezer

The freezer compartment, however, will become progressively covered with frost. This should be removed. Never use sharp metal tools to scrape off frost from the evaporator as you could damage it.

However, when the ice becomes very thick on the inner liner, complete defrosting should be carried out as follows:

- pull out the plug from the socket;
- remove all stored food, wrap it in several layers of newspaper and put it in a cool place;
- keep the door open, and placing a basin underneath of the appliance to collect the defrost water;
- with defrosting is completed, dry the interior thoroughly
- replace the plug in the power socket to run the appliance again.

Daily Use

Troubleshooting



Caution! Before troubleshooting, disconnect the power supply. Only a qualified electrician of competent person must do the troubleshooting that is not in this manual.

Important! There are some sounds during normal use (compressor, refrigerant circulation).

Problem	Possible cause	Solution
Appliance does not work	Appliance is turned off.	Press "Adjust" button for 5 seconds to turn on the appliance.
	Mains plug is not plugged in or is loose	Insert mains plug.
	Fuse has blown or is defective	Check fuse, replace if necessary.
	Socket is defective	Mains malfunctions are to be corrected by an electrician.
The food is too warm.	Temperature is not properly adjusted.	Please look in the initial Temperature Setting section.
	Door was open for an extended period.	Open the door only as long as necessary.
	A large quantity of warm food was placed in the appliance within the last 24 hours.	Turn the temperature regulation to a colder setting temporarily.
	The appliance is near a heat source.	Please look in the installation location section.
Appliance cools too much	Temperature is set too cold.	Turn the temperature regulation knob to a warmer setting temporarily.
Unusual noises	Appliance is not level.	Adjust the wood cabinet if it's not level.
	The appliance is touching the wall or other objects.	Move the appliance slightly.
	A component, e.g. a pipe, on the rear of the appliance is touching another part of the appliance or the wall.	If necessary, carefully bend the component out of the way.
Water on the floor	Water drain hole is blocked.	See the Cleaning section.

If the malfunction shows again, contact the Service Center.

Výhradní distributor značky Romo pro Českou republiku:
ELMAX STORE, a.s.
Topolová 777/2,
735 42 Těrlicko,
Česká republika

Záruční a pozáruční servis:
tel.: +420 599 529 251
email: hlaseni.reklamaci@elmax.cz

Prodej náhradních dílů:
tel.: +420 599 529 250
email: servis@elmax.cz

www.romocr.cz

Výhradný distribútor značky Romo pre Slovensko:
ELEKTRO STORE SK, s.r.o.
Horná 116
022 01 Čadca
Slovenská republika

Záručný a pozáručný servis:
tel.: +421 915 473 787
email: hlaseni.reklamaci@elmax.cz

Predaj náhradných dielov: tel:
+421 915 473 787
email: servis@elmax.cz

www.romo.sk

