



BOSCH

Zaregistrujte
svůj nový
spotřebič na MyBosch
a získejte výhody
zdarma:
[bosch-home.com/
welcome](https://bosch-home.com/welcome)



Sušička

WTW85461BY

cs Návod k použití a k instalaci

Vaše nová sušička

Rozhodli jste se pro zakoupení sušičky značky Bosch.

Věnujte prosím několik minut času přečtení a seznámení se s přednostmi vaší sušičky.

Pro zajištění vysoké kvality značky Bosch byla u každé sušičky opouštějící náš závod provedena pečlivá kontrola funkce a bezvadného stavu.

Další informace k našim výrobkům, příslušenství, náhradním dílům a servisu najdete na našich internetových stránkách www.bosch-home.com nebo se obraťte na naše servisní střediska.

Popisuje-li návod k použití a instalaci různé modely, bude na odpovídajících místech upozorněno na rozdíly.



Uvedte sušičku do provozu teprve po přečtení tohoto návodu k použití a instalaci!

Grafická úprava

Varování!

Tato kombinace symbolu a výstražného slova upozorňuje na eventuelní nebezpečnou situaci. Nedodržení pokynů může mít za následek smrt nebo poranění.

Pozor!

Toto výstražné slovo upozorňuje na eventuelní nebezpečnou situaci. Nedodržení pokynů může mít za následek věcné a/nebo ekologické škody.

Pokyn/tip

Pokyny pro optimální používání spotřebiče / užitečné informace.

1. 2. 3. / a) b) c)

Manipulační kroky jsou označeny číslicemi nebo písmeny.

■ / -

Výčty jsou označeny čtverečkem nebo pomlčkou.

Obsah

 Předpokládané použití	4	Přerušení programu.	28
 Bezpečnostní pokyny	4	Konec programu	28
Děti / dospělí / domácí zvířata	4	Vyjmutí prádla a vypnutí sušičky	28
Instalace	6	Čištění filtru na vlákna	28
Obsluha	8	Vyprázdnění nádržky na kondenzovanou vodu	29
Čištění/údržba	10	 Nastavení signálů	31
 Ochrana životního prostředí	12	 Zvuky	32
Obal / starý spotřebič	12	 Čištění	33
Chladivo	12	Čištění sušičky a ovládacího panelu	33
Pokyny pro úsporu	12	Čištění čidla vlhkosti	33
 Instalace a připojení	13	Čištění sítka v nádržce na kondenzovanou vodu	34
Rozsah dodávky	13	 Co dělat v případě poruchy?	35
Instalace a připojení sušičky	13	 Zákaznický servis	37
Volitelné příslušenství	15	 Hodnoty spotřeby	38
Přeprava a ochrana proti mrazu	15	Tabulka s hodnotami spotřeby	38
 Odtok kondenzované vody	16	Nejefektivnější program pro bavlněné textilie	38
 Nejdůležitější ve zkratce	19	 Technické údaje	39
 Seznámení se spotřebičem	20		
Sušička	20		
Ovládací panel	21		
Displej	22		
 Prádlo	23		
Příprava prádla	23		
Třídění prádla podle	23		
 Programy a tlačítka	23		
Programy	23		
Tlačítka	25		
 Obsluha spotřebiče	27		
Vložení prádla a zapnutí sušičky	27		
Nastavení programu	27		
Spuštění programu	27		
Průběh programu	27		
Změna programu nebo přidání prádla	28		



Předpokládané použití

- Tento spotřebič je určen pouze pro použití v domácnosti.
- Neinstalujte ani neprovozujte tento spotřebič v místech, kde je vystaven působení mrazu nebo venkovního prostředí. Pokud ve spotřebiči zmrzne zbytková voda, vzniká nebezpečí jeho poškození. Zmrzlé hadice mohou praskat / mohou se vytvářet trhliny.
- Spotřebič lze používat pouze pro sušení a aviváž domácího prádla, tj. částí, které byly vyprány ve vodě a jsou vhodné pro sušení v bubnu pračky (viz štítek na prádle). Používání spotřebiče pro jiné účely je mimo určenou oblast jeho použití a je zakázáno.
- Tento spotřebič je určen pro použití maximálně ve výšce 4 000 metrů nad hladinou moře.

Než zapnete spotřebič:

Zkontrolujte, zda spotřebič nemá viditelné poškození. Nespouštějte spotřebič, je-li poškozený. V případě jakýchkoli problémů se obraťte na našeho odborného prodejce nebo zákaznický servis.

Čtěte a dodržujte provozní a instalační pokyny a všechny další informace dodané společně s tímto spotřebičem.

Uchovejte dokumenty pro další použití nebo pro další majitele.



Bezpečnostní pokyny

Následující bezpečnostní informace a pokyny jsou určeny pro vaši ochranu před zraněním i ochranu vašeho prostředí před věcnými škodami.

Je však třeba přijmout potřebná opatření a při instalaci, údržbě, čištění a provozu spotřebiče postupovat s náležitou opatrností.

Děti / dospělí / domácí zvířata



Varování Nebezpečí smrti!

Děti a jiné osoby, které nejsou schopné posoudit příslušné nebezpečí při používání spotřebiče, se mohou poranit nebo se mohou dostat do životu nebezpečné situace. Proto vezměte na vědomí tyto skutečnosti:

- Děti ve věku od 8 let a dospělé osoby s omezenými fyzickými, smyslovými či duševními schopnostmi nebo osoby s nedostatečnými zkušenostmi mohou spotřebič používat, pokud jsou pod dohledem nebo absolvovaly školení o bezpečném používání spotřebiče a pochopily potenciální nebezpečí používání spotřebiče.

- S tímto spotřebičem si nesmějí hrát děti.
- Nenechte děti provádět čištění nebo údržbu tohoto spotřebiče bez dozoru.
- Dětem do 3 let a domácím zvířatům zabraňte kontaktu s tímto spotřebičem.
- Nenechávejte spotřebič bez dozoru, jsou-li v blízkosti děti nebo jiné osoby, které nejsou schopny posoudit nebezpečí.

Varování

Nebezpečí smrti!

Děti se mohou uzavřít uvnitř spotřebiče a dostat se do životu nebezpečné situace.

- Neumísťujte spotřebič za dveře, protože ty mohou blokovat dvířka spotřebiče nebo bránit jejich úplnému otevření.
- Dosáhne-li spotřebič konce své životnosti, vytáhněte síťovou zástrčku ze zásuvky, **než** oddělíte síťový kabel, a potom zničte zámek na dvířkách spotřebiče.

Varování

Nebezpečí udušení!

Děti se mohou zabalit do obalů/fólie nebo součástí balení, pokud je jim dovoleno si s nimi hrát, nebo si je mohou přetáhnout přes hlavu a udusit se.

Obaly, fólie a součásti balení udržujte z dosahu dětí.

Varování

Nebezpečí otravy!

Prací prostředky a aviváže mohou být při požití jedovaté. Při jejich náhodném požití vyhledejte lékařskou pomoc. Uchovávejte prací prostředky a aviváž mimo dosah dětí.

Varování

Podráždění očí/kůže!

Kontakt s pracími prostředky nebo avivážmi může způsobit podráždění očí nebo kůže. Pokud vám prací prostředky či aviváž vniknou do očí nebo přijdou do styku s pokožkou, vypláchněte je vodou. Uchovávejte prací prostředky a aviváž mimo dosah dětí.

Instalace

Varování

Nebezpečí úrazu elektrickým proudem/požáru/věcných škod/poškození spotřebiče!

Není-li spotřebič řádně instalován, může to vést k nebezpečné situaci. Zajistěte následující:

- Síťové napětí ve vaší zásuvce musí odpovídat napětí uvedenému na spotřebiči (výrobní štítek). Na výrobním štítku je uvedeno zatížení při připojení a požadovaná pojistková ochrana.
- Spotřebič nesmí být napájen externím spínacím zařízením, jako je časovač, ani připojen k okruhu, který se pravidelně zapíná a vypíná.
- Síťová zástrčka a zásuvka s ochranným kontaktem si odpovídají a uzemnění musí být řádně nainstalováno.
- Instalace musí mít odpovídající průřez.
- Síťová zástrčka musí být vždy volně přístupná. Pokud to není možné, z důvodu dodržení příslušných bezpečnostních předpisů musí být do trvalé instalace zabudován spínač (2 pólový spínač) v souladu s předpisy pro elektrickou instalaci.

- Při použití jističe zbytkového proudu používejte pouze zařízení s tímto označením: . Jedině toto označení zaručuje, že jsou splněny všechny příslušné předpisy.

Varování

Nebezpečí úrazu elektrickým proudem / požáru / věcných škod / poškození spotřebiče!

Je-li síťový kabel spotřebiče upraven či poškozen, může dojít k úrazu elektrickým proudem, zkratu nebo požáru při přehřátí.

Síťový kabel nesmí být zamotaný, stlačený nebo upravovaný a nesmí být v kontaktu s tepelnými zdroji.

Varování

Nebezpečí požáru / věcných škod / poškození spotřebiče!

Použití prodlužovacích šňůr nebo elektrických linek může způsobit požár v důsledku přehřátí či zkratu.

Připojte spotřebič přímo k uzemněné zásuvce, která byla řádně instalovaná.

Nepoužívejte prodlužovací šňůry, elektrické linky nebo vícecestné konektory.

Varování

Nebezpečí poranění / věcných škod / poškození spotřebiče!

- Při provozu může spotřebič vibrovat či se pohybovat, což může vést k poranění nebo věcným škodám.
Umístěte spotřebič na čistou, rovnou, pevnou plochu a s použitím vodováhy jej vyrovnejte pomocí šroubovacích nohou.
- Nesprávné umístění (uložení) tohoto spotřebiče na pračce může vést k poranění, věcným škodám a/nebo poškození spotřebiče.
Má-li být tento spotřebič umístěn na pračce, musí mít tato pračka minimálně stejnou hloubku a šířku jako spotřebič a musí být na místě zajištěna případnou vhodnou přípojovací sadou.
→ *Strana 15*
Spotřebič MUSÍ být touto přípojovací sadou zajištěn.
Jiný způsob ukládání spotřebiče na jiná zařízení je zakázán.
- Uchopíte-li spotřebič za vyčnívající části (např. dvířka spotřebiče) při zvedání nebo posouvání, mohou se tyto části ulomit a způsobit poranění.
Při posouvání spotřebiče neuchopujte spotřebič za žádné vyčnívající části.

Varování

Nebezpečí zranění!

- Spotřebič je velmi těžký.
Jeho zvedání může způsobit poranění.
Nezvedejte spotřebič sami.
- Spotřebič má ostré hrany, o které si můžete pořezat ruce.
Neuchopujte spotřebič za ostré hrany. Při jeho zvedání používejte ochranné rukavice.
- Nejsou-li hadice a síťové kabely správně vedeny, může vznikat nebezpečí zakopnutí s následkem poranění.
Hadice a kabely ved'te tak, aby nepředstavovaly nebezpečí zakopnutí.

Obsluha

Varování

Nebezpečí exploze/požáru!

Prádlo, které přišlo do styku s rozpouštědly, olejem, voskem, odstraňovačem vosku, barvou, mazivem nebo odstraňovačem skvrn, se může při sušení v pračce vznítit, či dokonce způsobit explozi spotřebiče. Proto dodržujte tato opatření:

- Před sušením v pračce prádlo důkladně propláchněte teplou vodou a pracím prostředkem.
- Nevkládejte prádlo do tohoto spotřebiče k sušení, pokud nebylo nejprve vypráno.
- Nepoužívejte spotřebič, pokud byly pro čištění prádla použity průmyslové chemikálie.

Varování

Nebezpečí exploze/požáru!

- Pokud jsou zbytky ve filtru na vlákna, mohou se během sušení vznítit nebo dokonce způsobit požár či explozi spotřebiče. Pravidelně čistěte filtr na vlákna.
- Některé předměty se mohou při sušení vznítit, nebo dokonce způsobit požár či explozi spotřebiče. Z kapes částí prádla odstraňte zapalovače nebo zápalky.
- Je-li ve vzduchu kolem spotřebiče uhelný prach, může dojít k explozi. Dbejte na to, aby prostor kolem spotřebiče byl za jeho provozu čistý.

Varování

Nebezpečí požáru / věcných škod / poškození spotřebiče!

Spotřebič obsahuje R290, chladivo, které je ekologicky neškodné, ale hořlavé. Oheň a zápalné zdroje udržujte z dosahu spotřebiče.



⚠ Varování**Nebezpečí požáru / věcných škod / poškození spotřebiče!**

Je-li program ukončen před skončením sušicího cyklu, zabraňuje se dostatečnému ochlazení prádla, které se může vznítit, nebo může dojít k věcným škodám či poškození spotřebiče.

- Během poslední části sušicího cyklu se prádlo v bubnu neohřívá (ochlazovací cyklus). Tím je zaručeno, že prádlo zůstává na teplotě, při níž nebude poškozeno.
- Nevypínejte spotřebič před ukončením sušicího cyklu, pokud ihned nevyjmete všechny části prádla z bubnu a nerozprostřete je (pro uvolnění tepla).

⚠ Varování**Nebezpečí otravy / věcných škod!**

Kondenzační voda není vhodná pro pití a může být kontaminovaná textilním prachem. Kontaminovaná kondenzační voda může představovat nebezpečí pro zdraví a může způsobit věcné škody.

Tuto vodu nepijte ani dále nepoužívejte.

⚠ Varování**Nebezpečí otravy!**

Čisticí prostředky, které obsahují rozpouštědla, mohou uvolňovat jedovaté výpary. Nepoužívejte čisticí prostředky, které obsahují rozpouštědla.

⚠ Varování**Nebezpečí zranění!**

- Opíráte-li se nebo si sedáte na otevřená dvířka spotřebiče, spotřebič se může převrhnout a způsobit vám poranění. Neopírejte se o otevřená dvířka spotřebiče.
- Vylézáte-li na spotřebič, horní deska může prasknout a způsobit vám poranění. Nelezte na spotřebič.
- Saháte-li do bubnu, který se dosud otáčí, můžete si poranit ruce. Počkejte, až se buben přestane otáčet.

Pozor!

Věcné škody / poškození spotřebiče

- Překročili-li množství prádla ve spotřebiči maximální kapacitu naplnění, nemusí spotřebič řádně fungovat nebo může dojít k věcným škodám či poškození spotřebiče.
Nepřekračujte maximální kapacitu naplnění sušeného prádla. Dodržujte maximální kapacitu naplnění stanovenou pro jednotlivé programy. → *Strana 23*
- Provozujete-li spotřebič bez vzduchového filtru (např. filtru na chmýří, zásobníku na prach, v závislosti na konkrétním spotřebiči), nebo je-li vzduchový filtr neúplný či vadný, může dojít k poškození spotřebiče.
Neprovozujte spotřebič bez vzduchového filtru nebo s vadným či neúplným filtrem.
- Lehké předměty jako vlasy a textilní prach mohou být za provozu spotřebiče nasáty do vzduchového vstupu.
Udržujte je z dosahu spotřebiče.
- Pěna a pěnová guma se mohou při sušení ve spotřebiči deformovat nebo rozpustit.
Nesušte ve spotřebiči části prádla, které obsahují pěnu nebo pěnovou gumu.

- Nalijete-li do spotřebiče špatné množství pracího nebo čisticího prostředku, může dojít k věcným škodám nebo poškození spotřebiče.
Používejte prací prostředky / aviváž / čisticí prostředky a změkčovadla v souladu s pokyny výrobce.
- Pokud se spotřebič přehřívá, nemusí řádně fungovat nebo může dojít k věcným škodám či poškození spotřebiče.
Dbejte na to, aby vzduchový vstup spotřebiče nebyl za provozu nikdy blokován a aby prostor kolem spotřebiče byl přiměřeně větrán.

Čištění/údržba

Varování **Nebezpečí smrti!**

Spotřebič je poháněn elektrinou. Hrozí úraz elektrickým proudem při dotyku součástí pod napětím. Proto dodržujte tato opatření:

- Vypněte spotřebič. Odpojte spotřebič od napájení (vytáhněte zástrčku).
- Nikdy se nedotýkejte zástrčky mokřýma rukama.
- Při vytahování síťové zástrčky ze zásuvky vždy držte samotnou zástrčku a nikdy síťový kabel, jinak může dojít k poškození síťového kabelu.

- Neprovádějte žádné technické úpravy spotřebiče nebo jeho funkcí.
- Opravy a jiné práce na spotřebiči musí provádět pouze zákaznický servis nebo elektrikář. Totéž platí pro výměnu síťového kabelu (v případě potřeby).
- Náhradní síťové kabely lze objednávat u zákaznického servisu.

Varování **Nebezpečí otravy!**

Čisticí prostředky, které obsahují rozpouštědla, mohou uvolňovat jedovaté výpary. Nepoužívejte čisticí prostředky, které obsahují rozpouštědla.

Varování **Nebezpečí úrazu elektrickým proudem / věcných škod / poškození spotřebiče!**

Pronikne-li do spotřebiče voda, může dojít ke zkratu. Pro čištění spotřebiče nepoužívejte tlakový nebo parní čistič, hadici ani stříkáč pistolí.

Varování **Nebezpečí poranění / věcných škod / poškození spotřebiče!**

Používání náhradních dílů a příslušenství jiných značek je nebezpečné a může způsobit poranění, věcné škody nebo poškození spotřebiče. Z bezpečnostních důvodů používejte původní náhradní díly a příslušenství.

Pozor! **Věcné škody / poškození spotřebiče**

Čisticí prostředky a přípravky pro předběžnou přípravu prádla (např. odstraňovač skvrn, spreje pro předeprání) mohou způsobit poškození, pokud se dostanou do styku s povrchem spotřebiče. Proto přijměte tato opatření:

- Nedovolte těmto přípravkům vejít do styku s plochami spotřebiče.
- Spotřebič čistěte pouze vodou a měkkým, vlhkým hadrem.
- Jakékoli čisticí prostředky, spreje nebo zbytky jiných látek okamžitě odstraňte.



Ochrana životního prostředí

Obal / starý spotřebič



Obal ekologicky zlikvidujte. Tento spotřebič je označen v souladu s evropskou směrnicí 2012/19/EU o nakládání s použitými elektrickými a elektronickými zařízeními (waste electrical and electronic equipment - WEEE). Tato směrnice stanoví jednotný evropský (EU) rámec pro zpětný odběr a recyklování použitých zařízení.

Chladivo

Pozor!

Nebezpečí požáru / nebezpečí otravy / věcné škody a poškození spotřebiče

Spotřebič obsahuje ekologická, ale hořlavá chladiva R290. Neodborná likvidace může způsobit požár a otravu. Spotřebič odborně zlikvidujte a nepoškozďte potrubí okruhu chladiva.

Pokyny pro úsporu

- Prádlo před sušením vyždímejte. Při sušším prádle se zkracuje doba sušení a snižuje se spotřeba energie.
- Do sušičky plňte maximální množství prádla.
Upozornění: Nepřekračujte maximální množství prádla pro příslušný program, protože by se prodloužila doba sušení a zvýšila spotřeba energie.
- V místnosti větrejte a zajistěte, aby byla větrací mřížka sušičky volná a aby byla zajištěna výměna vzduchu.
- Po každém sušení vyčistěte filtr na vlákna. Znečištěný filtr na vlákna prodlužuje dobu sušení a zvyšuje spotřebu energie.
- **Režim úspory energie:** Pokud neprovedete delší dobu žádné kroky ovládání, sušička se před spuštěním programu a po skončení programu z důvodu úspory energie automaticky vypne. Displej a kontrolky po několika minutách zhasnou a tlačítko start bliká. Pro aktivaci osvětlení stiskněte libovolné tlačítko, otevřete nebo zavřete dvířka sušičky, otočte volič programů.



Instalace a připojení

Rozsah dodávky

- Sušička
- Návod k použití a instalaci
- Koš na sušení vlny*
- Odtok kondenzované vody*

Instalace a připojení sušičky

Varování

Nebezpečí ohrožení života!

Sušička je napájena elektrickým proudem, hrozí nebezpečí úrazu elektrickým proudem.

- Zkontrolujte sušičku, zda nezjistíte viditelné poškození. Poškozená sušička se nesmí používat.
- Před připojením k napájení zkontrolujte, zda elektrické napětí uvedené na typovém štítku souhlasí s napájením elektrické zásuvky.
- Používejte pouze proudové chrániče s následujícím označením .
- Dbejte na to, aby síťový kabel nebyl zalomený, přiskřípnutý nebo aby se nedostal do kontaktu se zdrojem tepla či ostrými hranami.

Varování

Děti by se mohly v sušičce zavřít a dostat se do ohrožení života!

Neumísťujte sušičku za dveře nebo posuvné dveře, které by mohly blokovat otevírání dvířek sušičky nebo při něm překážet.

Varování

Nebezpečí požáru / nebezpečí otravy / věcné škody a poškození spotřebiče!

Sušička obsahuje ekologická, ale hořlavá chladiva R290.

- Přívod vzduchu na sušičce udržujte vždy volný a zajistíte dostatečné větrání místnosti.
- Zabraňte kontaktu sušičky s otevřeným ohněm a zápalnými zdroji.

Pozor!

Nebezpečí poranění

- Při zdvihání sušičky byste se mohli poranit kvůli její vysoké hmotnosti. Nezvedejte sušičku sami.
- Mohli byste si poranit ruce o ostré hrany sušičky. Nedotýkejte se ostrých hran sušičky.
- Vyčnívající díly sušičky mohou při zvedání nebo posunování prasknout. Nepohybujte sušičkou za vyčnívající díly.

* V závislosti na modelu

Pozor!

Nebezpečí poškození sušičky nebo textilií

- Zkontrolujte, zda nedošlo k poškození sušičky při přepravě. Poškozenou sušičku nepoužívejte.
- Zbytková voda v sušičce může zmrznout a poškodit sušičku. Neumísťujte sušičku v místnostech, kde je nebezpečí mrazu.

Při instalaci dbejte na následující:

- na čistý, rovný a pevný podklad,
- aby byla síťová zástrčka neustále přístupná,
- aby bylo okolí sušičky čisté
- a aby byla sušička vyrovnaná pomocí šroubovacích nožiček.

Upozornění: Pomocí vodováhy zkontrolujte vyrovnání spotřebiče a je-li zapotřebí, vyrovnání opravte. Otáčením nožek spotřebiče změňte výšku.

Všechny nožky spotřebiče musí pevně stát na podlaze.

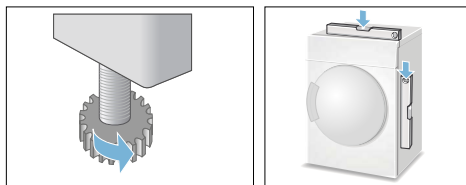

Chybné vyrovnání může způsobit hlasité zvuky, vibrace a chybný pohyb bubnu.

Upozornění: V případě pochybností nechte spotřebič připojit odborníkem.

Volitelné příslušenství

Volitelné příslušenství si můžete objednat* u zákaznického servisu:

■ **Souprava pro spojení pračky a sušičky:**

Sušičku lze prostorově úsporně umístit na vhodnou pračku stejné hloubky a šířky.

Sušičku je bezpodmínečně nutné upevnit na pračku pomocí této spojovací soupravy.

Objednáací číslo s výsuvnou pracovní deskou: **WTZ11400**.

Objednáací číslo bez výsuvné pracovní desky: **WTZ20410**.

■ **Podstavec:**

Sušičku můžete zvýšit kvůli lepšímu ukládání a vyndávání prádla pomocí podstavce.

Prádlo můžete přemísťovat ve výsuvném koši na prádlo, který je integrovaný v podstavci.

Objednáací číslo: **WMZ20500**.

■ **Koš na sušení vlny:**

Vlněné textilie, sportovní obuv a plyšová zvířátka sušte v koši na sušení vlny.

Objednáací číslo: **WMZ20600**.

Přeprava a ochrana proti mrazu

1. Vyprázdněte nádržku na kondenzovanou vodu.
2. Volič programů nastavte na libovolný program.
3. Stiskněte tlačítko start.
4. Počkejte 5 minut.
Upozornění: Kondenzovaná voda se odčerpá.
5. Znovu vyprázdněte nádržku na kondenzovanou vodu.
6. Vypněte sušičku.

Upozornění: Přes odčerpání se v sušičce neustále nachází trocha zbytkové vody.

Pozor!

Zbytková voda může vytéct a způsobit materiální škody.

Sušičku přepravujte nastojato.

Pozor!

Sušička obsahuje chladivo a může se poškodit.

Sušičku nechte před uvedením do provozu dvě hodiny stát.

* v závislosti na modelu

Odtok kondenzované vody

Během sušení vzniká ve spotřebiči kondenzovaná voda.

Spotřebič používejte s připojenou odtokovou hadicí.

Pokud nepoužijete odtokovou hadici, kondenzovaná voda ze spotřebiče teče do nádržky na kondenzovanou vodu. Vtom případě musíte nádržku na kondenzovanou vodu vyprázdnit po každém sušení a navíc i tehdy, pokud se během sušení předčasně naplní.

Odtokovou hadici připojte následujícím způsobem:

1. Vyjměte z bubny sušičky příslušenství.

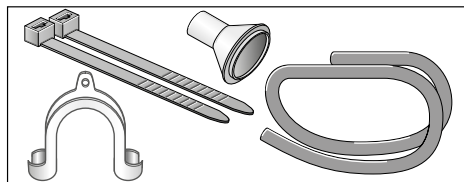

2. Stav sušičky při dodání: Hadice pro odtok kondenzované vody do nádržky na kondenzovanou vodu je připevněná k hrdlu.

3. Sejměte hadici z hrdla a dejte ji do odkládací polohy.

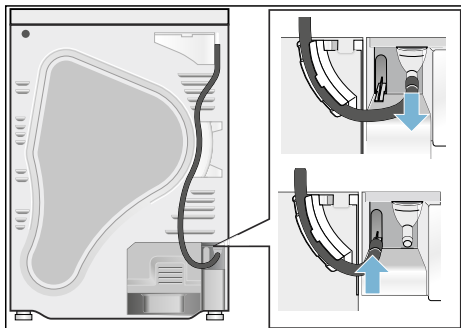

4. Vezměte odtokovou hadici z příslušenství a připevněte ji k uvolněnému hrdlu.

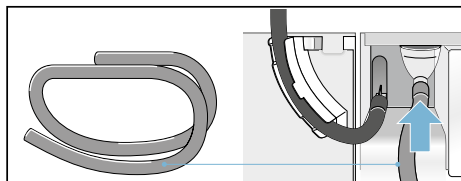

5. Odtokovou hadici upevněte na druhé straně v závislosti na situaci A, B nebo C pomocí zbývajících příslušenství.

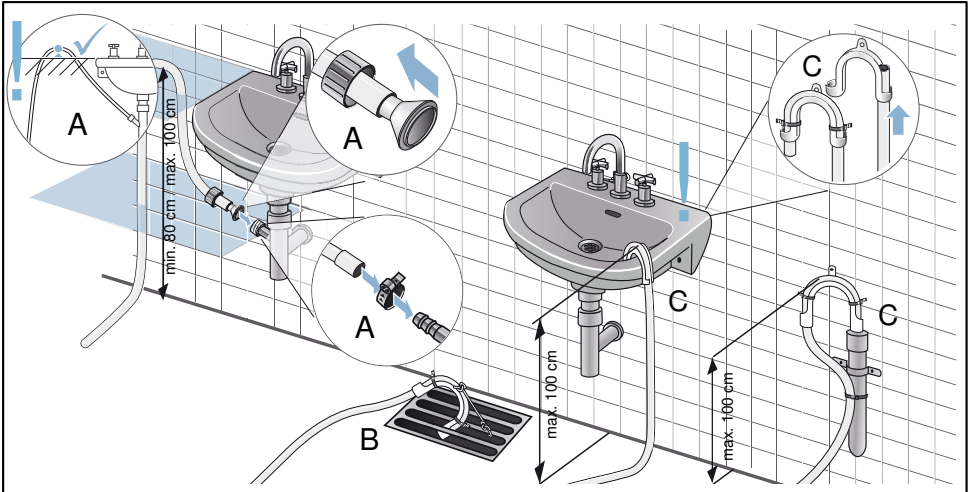

Pozor!

Může dojít k nasátí nahromaděné vody zpět do sušičky, což může způsobit poškození.

Zkontrolujte, zda voda z umyvadla dostatečně rychle odtéká. Odtok nesmí být uzavřený nebo ucpaný.

Pozor!

Nebezpečí vzniku škod v důsledku netěsnosti nebo vytékající vody.

Zajistěte odtokovou hadici proti vyklouznutí. Odtokovou hadici nezalamujte.

Dodržujte výškový rozdíl mezi instalační plochou a odtokem max. 100 cm a min. 80 cm při odtoku do sifonu.

- 6.** Úplně vytáhněte nádržku na kondenzovanou vodu.

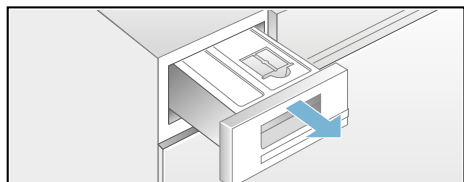

- 7.** Obráťte nádržku na kondenzovanou vodu o 180° a na spodní straně odstraňte nasazenou zátku. Nádržku na kondenzovanou vodu obraťte zpět a zátku nasadíte do prohlubně na horní straně nádržky na kondenzovanou vodu.

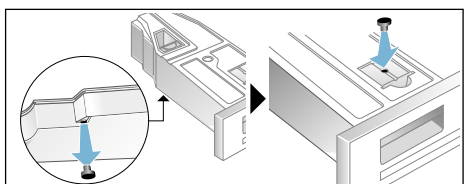

- 8.** Vytáhněte filtr z aretace a nasadíte ho do prohlubně v nádržce na kondenzovanou vodu.

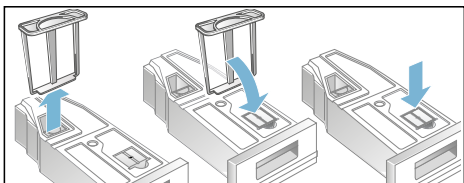



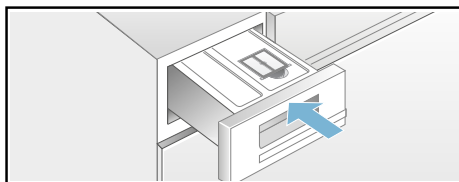



- 9.** Zasuňte nádržku na kondenzovanou vodu tak, aby zaskočila.

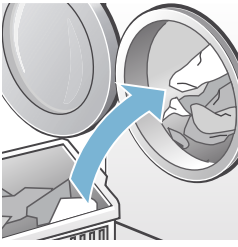
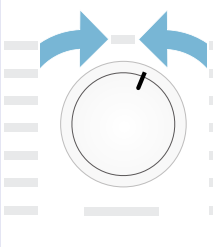
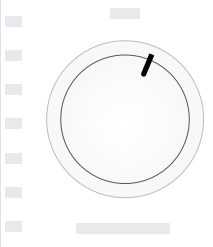
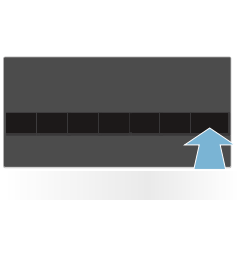

Kondenzovaná voda se nyní bude odvádět odtokovou hadicí do odtoku nebo do umyvadla.

Upozornění: Pokud chcete kondenzovanou vodu znovu odvádět do nádržky na kondenzovanou vodu, proveďte kroky v opačném pořadí.

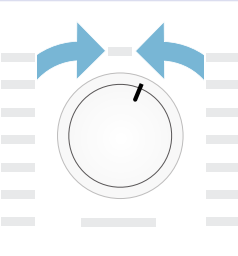
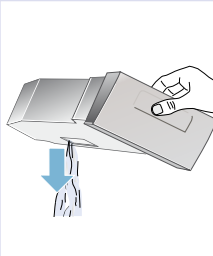
Nejdůležitější ve zkratce

1			
	Vložte prádlo a zavřete dvířka.	Zapněte sušičku.	Zvolte program a podle potřeby přizpůsobte přednastavené hodnoty programu.
2			
	Stiskněte tlačítko Start  .	Sušení.	Vyměte prádlo.
3			
	Vypněte sušičku.	Vyprázdněte nádržku na kondenzovanou vodu.	Vyčistěte filtr na vlákna.

Seznámení se spotřebičem

Sušička

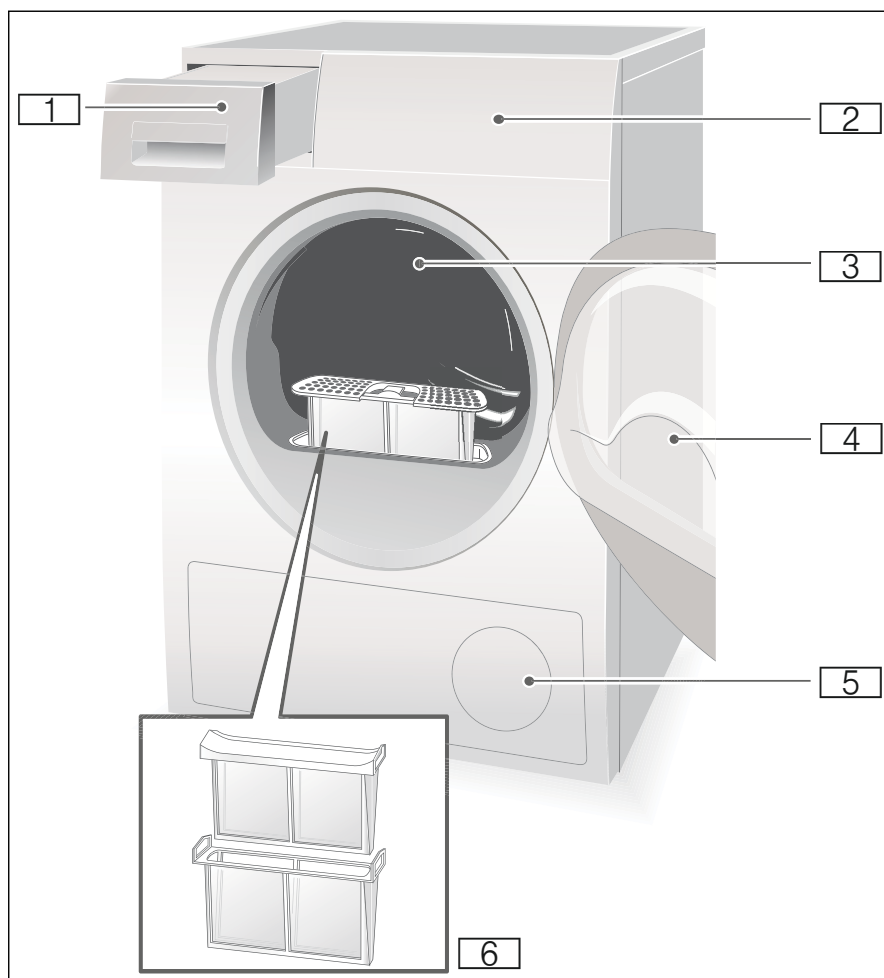

- 1 Nádržka na kondenzovanou vodu
- 2 Ovládací panel a displej
- 3 Vnitřní osvětlení bubnu (v závislosti na modelu)
- 4 Dvířka sušičky
- 5 Větrací mřížka
- 6 Filtr na vlákna

Ovládací panel

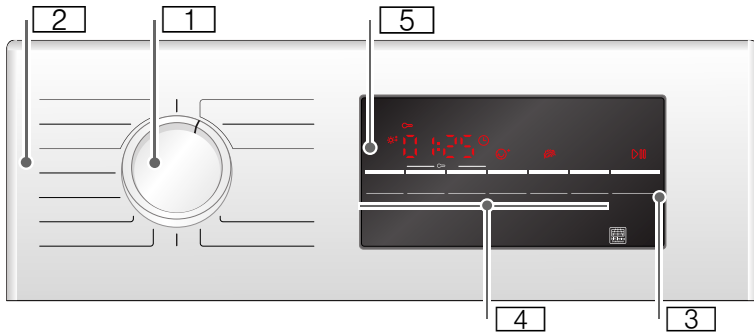

- 1 **Volič programů** pro zapnutí a vypnutí a volbu programu.
- 2 **Programy** → *Strana 23.*
- 3 **Tlačítko Start** pro spuštění nebo přerušení programu → *Strana 25.*
- 4 **Tlačítka** → *Strana 25.*
- 5 **Displej s tlačítky** → *Strana 22.*

Displej

Tlačítka na displeji

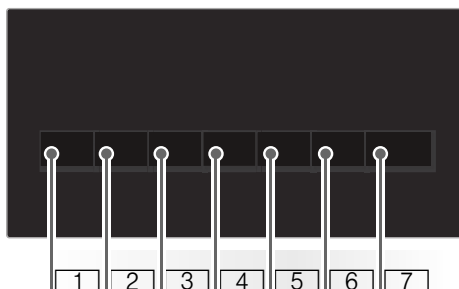

- 1 Volba **stupně sušení**.
- 2 Volba **doby sušení**.
- 3 Volba **doby skončení**.
- 4 Volba **ochrany před zmačkáním**.
- 5 Volba **šetrného sušení**.
- 6 Zapnutí nebo vypnutí **akustického signálu**.
- 7 Zvolení **start/pauza**.

Podrobný popis všech tlačítek od
→ *Strana 25*.

Displej



- Zvolená ochrana proti zmačkání.
- Jemné nastavení stupně sušení.
- Zvolený časový program.
- Zvolená doba skončení.
- Zvolená dětská pojistka.
- Zvolená rychlost odstředování.
- Zvolené šetrné sušení.
- Aktivní akustický signál.
- Zvoleno start nebo pauza.
- 3 h** Posunutí programu v hodinách při zvolení doby skončení.
- 1:27** Předpokládaná doba trvání programu v hodinách a minutách.
- End-P-** Postup programu: sušení; suché k žehlení, suché do skříně; ochrana před zmačkáním; konec a pauza.
- Automaticky se čistí výměník tepla.
- Vyprázdnit nádržku na kondenzovanou vodu;
→ *Strana 29*.
- Vyčistit filtry na vlákna;
→ *Strana 28*.



Prádlo

Příprava prádla

Varování

Nebezpečí výbuchu a požáru!

Z kapes textilií odstraňte zapalovače a zápalky.

Pozor!

Mohlo by dojít k poškození bubnu sušičky a textilií.

Z kapes textilií odstraňte všechny předměty a dodržujte následující:

- Látkové pásky, vázačky u zástěr atd. zavažte nebo použijte pytlík na praní prádla.
- Zapněte zipy, háčky, poutka a knoflíky. Velké kusy prádla, jako např. povlaky zapněte.
- Z textilií odstraňte kovové předměty, jako např. kancelářské svorky.
- Pro stejnoměrný výsledek sušení roztrďte prádlo podle druhu tkaniny a sušicího programu.
- Velmi malé kusy, např. dětské ponožky, sušte vždy společně s velkými kusy prádla, např. ručníky.
- Úpletové textilie, např. trička, trikotové prádlo, se při prvním sušení často srazí. Použijte šetrný program.
- Prádlo se snadnou údržbou nepřesušujte. Došlo by ke zvýšenému pomačkání prádla.
- Pro jednotlivé kusy prádla používejte časový program.
- Některé prací a ošetrovací prostředky, např. škrob na prádlo nebo aviváž, obsahují částičky, které se mohou usazovat na čidlo vlhkosti. To může ovlivňovat funkci čidla a tím také výsledek sušení.

Upozornění

- Při praní prádla, které chcete sušit v sušičce dávkujte prací a ošetrovací prostředky podle údajů výrobce.
- Čidlo vlhkosti → *Strana 33* pravidelně čistěte.

Třídění prádla podle

- vhodné pro sušení v sušičce
- sušení s normální teplotou
- sušení s nízkou teplotou
- nesušit v sušičce

Upozornění: Prádlo z pračky neukládejte přímo do sušičky. Před umístěním do bubnu sušičky vyždímané prádlo roztrďte.

Pokud společně sušíte slabé, vícevrstvé a silné textilie, budou různě suché. Proto sušte společně jen prádlo ze stejného druhu tkaniny a se stejnou strukturou, abyste dosáhli stejného výsledku sušení. Pokud je prádlo pořád ještě příliš vlhké, můžete pro dosušení použít časový program → *Strana 23*.

Pozor!

Nebezpečí poškození sušičky nebo textilií.

V sušičce nesušte následující textilie:

- Prádlo zašpiněné olejem.
- Neprané textilie.
- Neprodyšné textilie, např. pogumované prádlo.
- Jemné tkaniny, např. hedvábí, syntetické záclony.

Programy a tlačítka

Programy

Program a textilie	Maximální množství prádla a nastavení programu / informace
Název programu Pro které textilie je program vhodný.	Maximální množství prádla vztahující se k hmotnosti suchých textilií Možná nastavení programu
bavlna suché do skříně extra Vícevrstvé silné, odolné textilie z bavlny nebo lnu s možností vyvážky, které špatně schnou.	9 kg
bavlna suché do skříně Normální jednovrstvé, odolné textilie z bavlny nebo lnu s možností vyvážky.	9 kg
bavlna suché k žehlení Normální jednovrstvé, odolné textilie z bavlny nebo lnu s možností vyvážky, které mají být po sušení vlhké a ve stavu vhodném k žehlení nebo pověšení.	9 kg
snadno udržovatelné suché do skříně extra Vícevrstvé silné textilie ze syntetických nebo směsových tkanin, které špatně schnou.	3,5 kg
snadno udržovatelné suché do skříně Normální jednovrstvé textilie ze syntetických nebo směsových tkanin.	3,5 kg
snadno udržovatelné suché k žehlení Normální jednovrstvé textilie ze syntetických nebo směsových tkanin, které mají být po sušení vlhké a ve stavu vhodném k žehlení nebo pověšení.	3,5 kg
sport/fitness Oblečení odolné proti vlivům počasí a outdoorové oblečení s membránovým povrchem a hydrofobní textilie.	1,5 kg
ručníky Odolné ručníky z bavlny.	6 kg
mix Směs bavlněných a syntetických textilií.	3 kg

čas. program teplý

Všechny druhy textilu; časový program.

Vhodný pro předsušené nebo mírně vlhké prádlo a pro dosušení vícevrstvého, silného prádla.

Upozornění

- Vlnu, sportovní obuv a plyšová zvířátka sušte výhradně v košíku na vlnu → *Strana 15*.
- Při časovém programu není automaticky rozpoznána zbývající vlhkost prádla. Pokud je prádlo po sušení ještě příliš vlhké, nechte program zopakovat a v případě potřeby prodlužte dobu trvání programu.

3 kg

Dobu trvání programu můžete nastavit pomocí tlačítka Doba sušení.

čas. program studený

Všechny druhy textilu. Pro osvěžení nebo vyvětrání málo nošených oděvů.

3 kg

Dobu trvání programu můžete nastavit pomocí tlačítka Doba sušení.

košile/halenky

Nežehlivé košile/halenky z bavlny, lnu, syntetických nebo směsových tkanin.

1,5 kg**super 40'**

Syntetika a lehká bavlna.

1 kg**vlna krátký**

Textilie z vlny nebo s podílem vlny, které lze sušit v sušičce.

0,5 kg**jemné**

Pro choulostivé prací textilie, např. ze saténu, syntetických vláken nebo směsových tkanin.

2 kg

Tlačítka

Tlačítka	Vysvětlení a upozornění
Upozornění:	U všech programů nelze použít všechna tlačítka a jejich funkce.
Fine Adjust ☼ (Stupeň sušení)	<p>Pokud vám prádlo po sušení připadá příliš vlhké, můžete provést jemné nastavení výsledku sušení, jako např. suché do skříně. Výsledek sušení lze zintenzivnit pomocí stupně sušení ve třech stupních od ☼* do ☼†.</p> <p>Pokud přizpůsobíte výsledek sušení, zůstane nastavení pro všechny programy uložené s nastavitelným výsledkem sušení i po vypnutí sušičky.</p> <p>Upozornění: Čím vyšší je stupeň sušení, tím delší je doba trvání programu.</p>
Drying Time ☹ (Doba sušení)	Přizpůsobte dobu trvání u časových programů. 20 minut až maximálně 3 hodiny, v krocích po 10 minutách.
Finished in ☺ (Doba skončení)	Program skončí za 1 až 24 hodin. Nastavte v krocích po jedné hodině dobu skončení a posuňte tak spuštěný program. Na displeji se zobrazí požadovaný počet hodin, po kterém program skončí.
Less Ironing ☺ (Ochrana před zmačkáním)	Aby nedošlo k pomačkání, pohybuje buben u každého programu v pravidelných intervalech 60 nebo 120 minut po sušení prádlem.
Gentle 🌿 (Šetrné)	Snížená teplota pro choulostivé textilie, např. polyakryl nebo elastan, může se prodloužit doba sušení.
Signal 🔔 (Signál)	Po skočení programu zazní akustický signál.
∞ 3 sec (Dětská pojistka 3 s.)	Dětskou pojistku můžete aktivovat nebo deaktivovat tím, že 3 sekundy současně podržíte stisknuté tlačítko doby skončení a doby sušení.
Start/Reload ▶ (Start/pauza)	Spuštění a přerušení programu.

Obsluha spotřebiče

Vložení prádla a zapnutí sušičky

Upozornění: Sušička musí být odborně nainstalovaná a připojená,
→ *Strana 13.*

1. Vložte prádlo do bubnu.
2. Pro zapnutí sušičky otočte volič programů na libovolný program.
3. Zavřete dvířka sušičky.

Pozor!

Nebezpečí poškození sušičky nebo textilií.

Dbejte na to, abyste do dvířek nepřískřípli prádlo.

Nastavení programu

Upozornění: Pokud jste aktivovali dětský zámek, musíte ho před nastavením programu deaktivovat, viz
→ *Strana 25.*

1. Zvolte libovolný program, podrobné informace k programům od
→ *Strana 23.*
2. Voličem programů nastavte požadovaný program. Na displeji se zobrazí přednastavené hodnoty zvoleného programu.

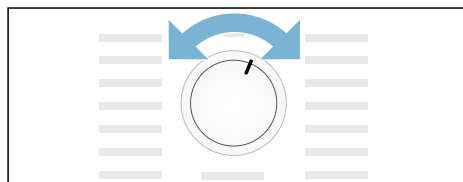

Upozornění: Přednastavené hodnoty programu jsou standardní nastavení, která jsou stanovená již při zvolení programu. Přednastavené hodnoty programu se po zvolení programu zobrazí na displeji.

3. Pokud si to přejete, přednastavené hodnoty změňte. Podrobné informace k tomu od → *Strana 23.*

Spuštění programu

Stiskněte tlačítko start.



Upozornění: Chcete-li zabránit přenastavení programu jeho zamknutím, můžete použít dětský zámek, viz
→ *Strana 25.*

Průběh programu

Stav programu se zobrazí na displeji.

např. Předpokládaná doba trvání programu v hodinách a minutách.

Upozornění: Po zvolení programu se zobrazí předpokládaná doba sušení při doporučeném naplnění. V průběhu sušení čidla vlhkosti měří zbytkovou vlhkost náplně a přizpůsobí dobu trvání programu (kromě časových programů). Je to viditelné časovými skoky zbývajících času.

✳	Sušení
	Suché k žehlení
	Suché do skříně
	Ochrana před zmačkáním
- P -	Pauza
End	Konec

Změna programu nebo přidání prádla

Během sušení můžete prádlo kdykoli vyjmout nebo přidat a program změnit nebo přizpůsobit.

1. Otevřete dvířka sušičky nebo stiskněte pro přerušení tlačítko Start.
2. Přidejte nebo vyjměte prádlo.
3. Pokud si to přejete, zvolte jiný program nebo přídatnou funkci.
4. Zavřete dvířka sušičky.
5. Stiskněte tlačítko Start.

Upozornění: Doba trvání programu na displeji se aktualizuje podle množství a zbývající vlhkosti prádla. Zobrazené hodnoty se mohou po změně programu nebo množství prádla změnit.

Přerušení programu

Program můžete kdykoli přerušit tím, že otevřete dvířka sušičky nebo stisknete tlačítko Start.

Pozor!

Nebezpečí požáru. Prádlo se může vznítit.

Pokud program zrušíte, musíte všechno prádlo vyndat a rozprostřít tak, aby se z něj mohlo uniknout teplo.

Konec programu

Na displeji se zobrazí *End*.

Vyjmutí prádla a vypnutí sušičky

1. Vydejte prádlo.
2. Nastavte volič programů do polohy vypnuto.

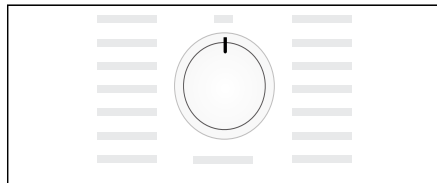

Čištění filtru na vlákna

Upozornění: Vlákna a vlasy z prádla se při sušení zachytávají ve filtru na vlákna. Ucpaný nebo znečištěný filtr na vlákna omezuje proudění vzduchu a sušička nemůže dosáhnout plného výkonu. Čisté filtry na vlákna navíc snižují spotřebu elektrického proudu a zkracují dobu sušení.

Filtr na vlákna vyčistěte **po každém** sušení:

1. Otevřete dvířka sušičky a odstraňte z dvířek všechna vlákna.
2. Vytáhněte dvoudílný filtr na vlákna.

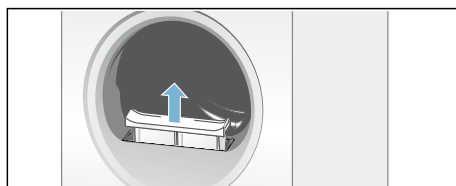

3. Odstraňte vlákna z prohlubně filtru na vlákna.

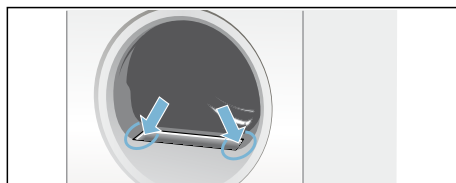

Upozornění: Dbejte na to, aby žádná vlákna nepadla do otevřeného otvoru.

4. Vytáhněte ze sebe části dvoudílného filtru na vlákna.

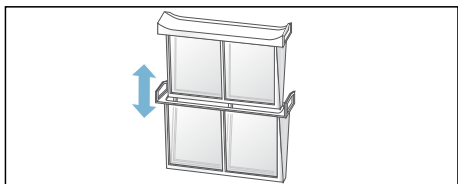

5. Oba filtry odklopte a odstraňte všechna vlákna.

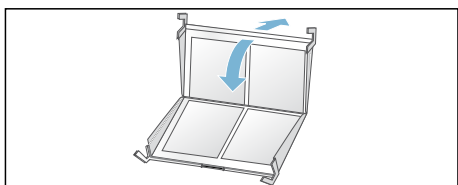

6. Vypláchněte vlákna pod tekoucí teplou vodou.

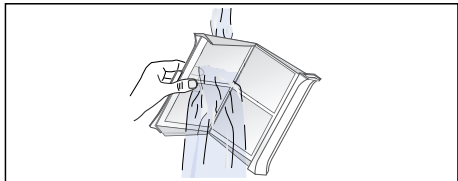

7. Filtry na vlákna osušte, zaklopte je a dvoudílný filtr na vlákna nasadte zpět.

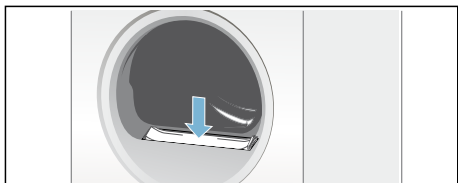

Pozor!
Nebezpečí poškození sušičky.

Sušičku nepoužívejte bez filtru na vlákna nebo s poškozeným filtrem na vlákna.

Vyprázdnění nádržky na kondenzovanou vodu

Během sušení vzniká ve spotřebiči kondenzovaná voda.

Pokud nepoužijete odtokovou hadici, kondenzovaná voda ze spotřebiče teče do nádržky na kondenzovanou vodu. V tom případě musíte nádržku na kondenzovanou vodu vyprázdnit po každém sušení, a navíc i tehdy, pokud se během sušení předčasně naplní.

1. Vytáhněte nádržku na kondenzovanou vodu ve vodorovné poloze.

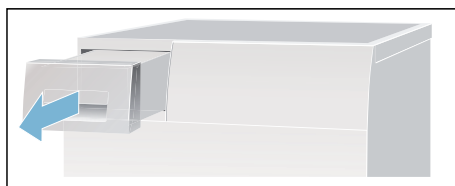

2. Vylijte kondenzovanou vodu.

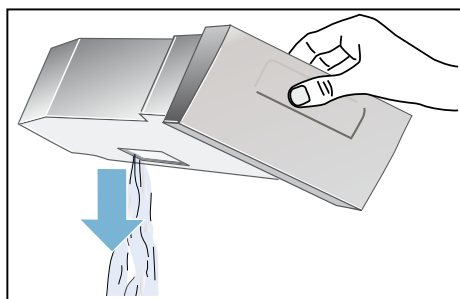

Pozor!

Znečištěná kondenzovaná voda může způsobit poškození zdraví a věcné škody.

Kondenzovaná voda není pitná a může být znečištěná vlákny. Nepijte ji ani ji nepoužívejte žádným jiným způsobem.

3. Zasuňte nádržku na kondenzovanou vodu tak, až citelně znovu zaskočí do sušičky.

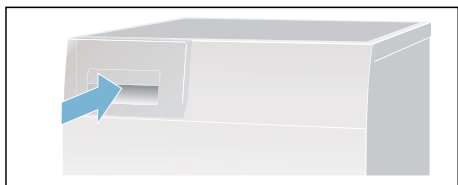

Upozornění: Sítko v nádržce na kondenzovanou vodu filtruje kondenzovanou vodu, která se používá pro automatické čištění sušičky. Sítko se čistí vyprázdněním kondenzované vody. Přesto sítko pravidelně kontrolujte, zda v něm nejsou usazené nečistoty a odstraňte je. Viz → *Strana 34*.

Nastavení signálů

Můžete změnit následující nastavení:

- rychlost odstředování prádla v pračce; slouží výhradně k přesnějšímu zobrazení předpokládané doby trvání sušení,
- hlasitost signálu na konci programu,
- hlasitost signálů tlačítek.

Pro změnu nastavení musíte vždy nejprve aktivovat režim nastavení.

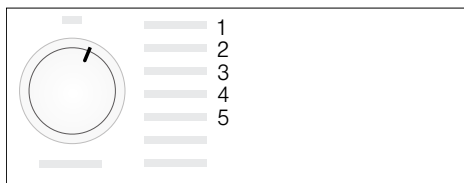

Aktivace režimu nastavení

1. Zapněte sušičku.
2. Zvolte program bavlna v poloze 1 a počkejte 5 sekund.

Nyní je aktivovaný režim nastavení, symboly na displeji zhasnou a zobrazí se doba trvání programu.

1. Stiskněte tlačítko start, držte ho stisknuté a zároveň otočte volič programů doprava do polohy 2.
2. Na displeji se zobrazí hodnota **rychlosti odstředování**.
3. Změňte rychlost odstředování stisknutím tlačítka doby skončení nebo tlačítka doby sušení.
4. Otočte volič programů doprava do polohy 3.

5. Na displeji se zobrazí hlasitost **signálu na konci programu**.

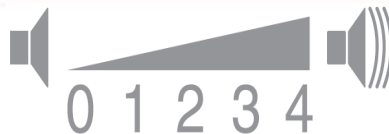

0 = vypnutý, 1 = tichý, 2 = střední, 3 = hlasitý, 4 = velmi hlasitý

6. Změňte hlasitost stisknutím tlačítka doby skončení nebo tlačítka doby sušení.
7. Otočte volič programů doprava do polohy 4.
8. Na displeji se zobrazí hlasitost **signálu tlačítek**.



0 = vypnutý, 1 = tichý, 2 = střední, 3 = hlasitý, 4 = velmi hlasitý

9. Změňte hlasitost stisknutím tlačítka doby skončení nebo tlačítka doby sušení.

Ukončení režimu nastavení

Po nastavení požadované rychlosti odstředování a hlasitosti nastavte volič programů do polohy vypnuto. Nastavení jsou nyní uložena.

Zvuky

Upozornění: Při sušení, především v počáteční fázi, dochází v důsledku provozu ke vzniku zvuků způsobených kompresorem a čerpadlem. To je zcela normální a neovlivňuje to bezvadnou funkci spotřebiče.

Kompresor v sušičce způsobuje občas bzučení. Hlasitost se liší v závislosti na programu a fázi sušení.

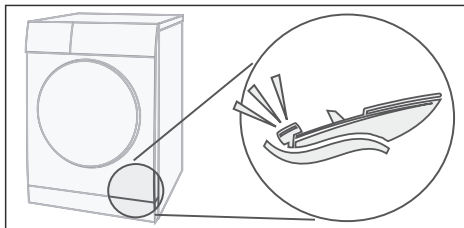

Kompresor se občas odvětrává, a tím vzniká hučivý zvuk.

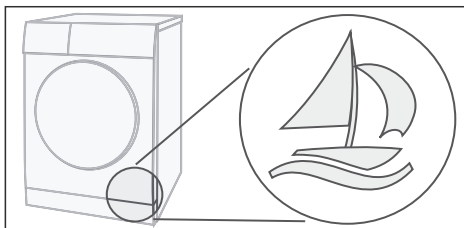

Automatické čištění sušičky způsobuje klepání.

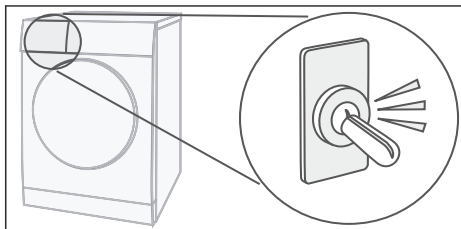

Čerpadlo odčerpává kondenzovanou vodu do nádrčky na kondenzovanou vodu, přitom vydává zvuky čerpání.

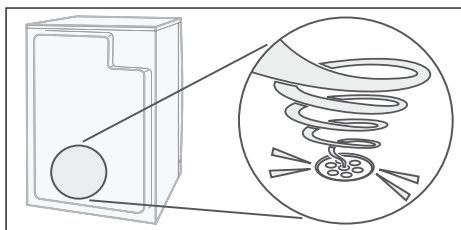

Čištění

Čištění sušičky a ovládacího panelu

Varování

Nebezpečí ohrožení života!

Sušička je napájena elektrickým proudem, hrozí nebezpečí úrazu elektrickým proudem. Před čištěním odpojte sušičku od elektrické sítě.

Sušičku čistěte pouze vodou a měkkým vlhkým hadrem.

Ihned odstraňte všechny zbytky pracích prostředků, sprejů nebo jiné zbytky. Nepoužívejte čisticí prostředky nebo prostředky pro ošetření prádla před praním (např. spreje před praním, prostředky na skvrny). K čištění spotřebiče nepoužívejte vysokotlaký čistič ani parní čistič.

Čištění čidla vlhkosti

Upozornění: Sušička je vybavená čidlem vlhkosti z ušlechtilé oceli. Čidlo vlhkosti měří stupeň vlhkosti prádla. Po dlouhé době používání se na čidlo vlhkosti může vytvořit jemná vrstva vodního kamene nebo zbytky pracích a ošetrovacích prostředků. Tyto usazeniny musí být pravidelně odstraňovány, jinak může být ovlivněna funkce čidla a tím také výsledek sušení.

Otevřete dvířka a vyčistěte čidlo vlhkosti drsnější houbičkou.



Pozor!

Nebezpečí poškození čidla vlhkosti.

Čidlo vlhkosti nečistěte abrazivními prostředky a drátěnkou.

Čištění sítka v nádržce na kondenzovanou vodu

Upozornění: Sítko v nádržce na kondenzovanou vodu čistí kondenzovanou vodu, která se používá pro automatické čištění sušičky.

1. Vytáhněte nádržku na kondenzovanou vodu ve vodorovné poloze.
2. Vylijte kondenzovanou vodu.
3. Vyjměte sítko.

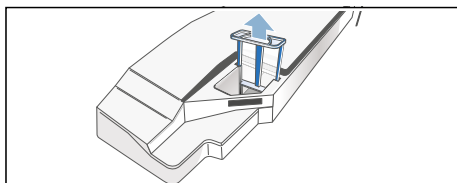

4. Vyčistěte sítko pod tekoucí teplou vodou nebo v myčce nádobí.

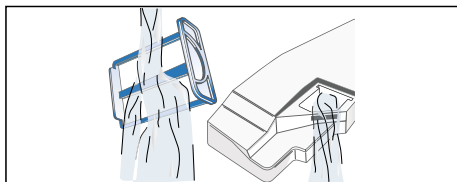

5. Nasaděte sítko tak, aby citelně zaskočilo.

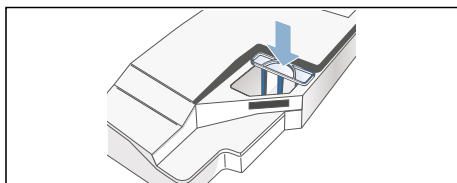



Pozor!

Může dojít k znečištění sušičky vlákny, a tím k poškození.

Sušičku používejte pouze s nasazeným sítkem.

6. Zasuňte nádržku na kondenzovanou vodu tak, až citelně zaskočí.

? Co dělat v případě poruchy?

Poruchy	Příčina/odstranění
 na displeji a sušení se přerušilo.	<ul style="list-style-type: none"> ■ Vyprázdněte nádržku na kondenzovanou vodu; → <i>Strana 29</i> a sušičku; → <i>Strana 15</i>. ■ Pokud je nainstalovaný volitelný odtok kondenzované vody, může být ucpaná nebo zalomená hadice odtoku. Zkontrolujte, zda v hadici nejsou usazeniny, a hadici propláchněte. Hadici ved'te tak, aby nebyla zalomená.
 na displeji.	Vyčistěte filtr na vlákna a stiskněte tlačítko start → <i>Strana 28</i> .
selfCleaning  na displeji.	Nejedná se o závadu. Automaticky se čistí výměník tepla. Během zobrazení tohoto ukazatele nevytahujte nádržku na kondenzovanou vodu.
Sušička se nespustí.	<ul style="list-style-type: none"> ■ Je zapojená síťová zástrčka a zkontrolovali jste pojistku? ■ Zvolili jste program? Zvolte program. ■ Nejsou otevřená dvířka sušičky? Zavřete dvířka. ■ Není aktivovaná dětská pojistka? Deaktivujte dětskou pojistku. ■ Nezvolili jste dobu skončení? Program se spustí se zpožděním → <i>Strana 25</i>.
Pomačkání.	<ul style="list-style-type: none"> ■ K pomačkání dojde, pokud jste překročili množství prádla nebo jste zvolili pro příslušný druh textilií nesprávný program. V tabulce s programy najdete všechny potřebné informace → <i>Strana 23</i>. ■ Oděvy vyjměte hned po usušení, když je necháte ležet v bubnu, dojde ke zmačkání.
Vytéká voda.	Nejedná se o závadu, sušička možná nestojí rovně. Sušičku vyrovnejte.
Zobrazená doba trvání programu se mění během sušení.	Nejedná se o závadu. Čidla vlhkosti měří zbytkovou vlhkost náplně a přizpůsobí dobu trvání programu (kromě časových programů).
Prádlo není úplně suché nebo je ještě příliš vlhké.	<ul style="list-style-type: none"> ■ Horké prádlo se zdá být po skončení programu vlhčí, než ve skutečnosti je. Prádlo rozprostřete a nechte ho vychladnout. ■ Použijte jemné nastavení výsledku sušení, prodlouží se tím doba sušení, ale teplota se nezvýší. Prádlo bude sušší → <i>Strana 25</i>. ■ Zvolte program s delší dobou sušení nebo zvolte intenzivnější výsledek sušení. Teplota se přitom nezvýší. ■ Zvolte časový program pro dosušení ještě vlhkého prádla → <i>Strana 23</i>. ■ Pokud jste překročili maximální množství prádla pro daný program, nemůže se prádlo pořádně usušit. ■ Vyčistěte čidlo vlhkosti v bubnu. Na čidlo může dojít k vytvoření jemné vrstvy vodního kamene nebo zbytků pracích a ošetřovacích prostředků a ovlivnit tak jeho funkci. Vaše prádlo nebude zcela suché → <i>Strana 33</i>. ■ Sušení bylo přerušeno kvůli výpadku elektrického proudu, plné nádržece na kondenzovanou vodu nebo překročení maximální doby sušení. <p>Upozornění: Říďte se také radami pro prádlo → <i>Strana 23</i>.</p>

* V závislosti na modelu

Poruchy	Příčina/odstranění
Příliš dlouhá doba sušení?	<ul style="list-style-type: none"> ■ Může být znečištěný filtr na vlákna, což způsobí delší dobu sušení. Vyčistěte filtr na vlákna. ■ Pokud je větrací mřížka na sušičce zastavěná nebo není volně přístupná, může se tím prodloužit doba sušení. Větrací mřížka musí zůstat volná. ■ Optimální teplota prostředí při sušení je od 15 °C do 30 °C. Mimo toto rozmezí se může prodloužit doba sušení. ■ Nedostatečná cirkulace vzduchu v místnosti může prodloužit dobu sušení. V místnosti větrejte.
Displej zhasne a bliká tlačítko Start.	Nejedná se o závadu. Je aktivní režim úspory energie → <i>Strana 12.</i>
Zbytková voda v nádržce na kondenzovanou vodu, ačkoli je sušička připojená k odtoku kondenzované vody*.	Nejedná se o závadu. Pokud je nainstalovaný odtok kondenzované vody, zůstává na základě samočisticí funkce sušičky v nádržce na kondenzovanou vodu zbytková voda.
V místnosti stoupá vlhkost.	Nejedná se o závadu. V místnosti dostatečně větrejte.
Výpadek elektrického proudu.	Sušicí program se přeruší. Vyměňte prádlo a rozprostřete ho nebo spusťte program znovu.
Při sušení se ozývají neobvyklé zvuky.	Nejedná se o závadu. Zvuky vznikají automatickým čištěním výměníku tepla → <i>Strana 32.</i>
Sušička je na povrchu studená, i když suší.	Nejedná se o závadu. Sušička s tepelným čerpadlem suší efektivně při nízkých teplotách.
* V závislosti na modelu	

Upozornění:

Nemůžete-li poruchu odstranit sami zapnutím a vypnutím sušičky, obraťte se na zákaznický servis.



Zákaznický servis

Zákaznický servis

Nemůžete-li poruchu odstranit sami, (Co dělat v případě poruchy?), obraťte se prosím na náš zákaznický servis. Vždy najdeme vhodné řešení, abychom předešli zbytečným návštěvám techniků.

Kontaktní údaje pro nejbližší zákaznický servis najdete v přiloženém seznamu zákaznických servisů.

Uveďte prosím zákaznickému servisu číslo výrobku (č. E) a výrobní číslo (FD) sušičky.

E-Nr. _____ FD _____

Tyto údaje najdete na vnitřní straně dvířek sušičky nebo na zadní straně sušičky.

Důvěřujte kompetentnosti výrobce.

Obraťte se na nás. Tím si zajistíte, že oprava bude provedena vyškolenými servisními technikami, kteří jsou vybaveni originálními náhradními díly.

Hodnoty spotřeby

Tabulka s hodnotami spotřeby

Program	Rychlost odstředování, kterou bylo prádlo odstředováno	Doba trvání**		Spotřeba energie**	
		9 kg	4,5 kg	9 kg	4,5 kg
bavlna		9 kg	4,5 kg	9 kg	4,5 kg
suché do skříně*	1400 ot/min	211 min	135 min	1,77 kWh	1,11 kWh
	1000 ot/min	238 min	151 min	2,05 kWh	1,25 kWh
	800 ot/min	266 min	167 min	2,33 kWh	1,39 kWh
suché k žehlení*	1400 ot/min	153 min	96 min	1,26 kWh	0,80 kWh
	1000 ot/min	180 min	112 min	1,54 kWh	0,94 kWh
	800 ot/min	208 min	128 min	1,82 kWh	1,08 kWh
snadno udržovatelné		3,5 kg		3,5 kg	
suché do skříně*	800 ot/min	74 min		0,55 kWh	
	600 ot/min	87 min		0,66 kWh	

* Nastavení programu podle platné normy EN61121 při použití externí odtokové hadice.
 ** Hodnoty se mohou lišit od uvedených hodnot v závislosti na druhu textilu, složení sušeného prádla, zbytkové vlhkosti textilu, nastaveného stupně sušení, množství prádla, podmínek prostředí a aktivaci přídatných funkcí.

Nejefektivnější program pro bavlněné textilie

Následující „standardní program na bavlnu“ (označený ) je vhodný pro sušení normálně mokrého bavlněného prádla a nejefektivnější ohledně kombinované spotřeby energie pro sušení mokrého bavlněného prádla.

Standardní programy pro bavlnu podle aktuálního nařízení EU 932/2012			
Program	Naplnění	Spotřeba energie	Doba trvání programu
 bavlna suché do skříně	9 kg/4,5 kg	2,05 kWh/1,25 kWh	238 min/151 min

Nastavení programu pro zkoušky a opatření energetickým štítkem podle směrnice 2010/30/EU.

Technické údaje

Rozměry:

85 x 60 x 60 cm

Výška x šířka x hloubka

Hmotnost:

cca 56 kg

Maximální množství prádla:

9 kg

Nádžka na kondenzovanou vodu:

4,6 l

Napájecí napětí:

220–240 V

Příkon:

max. 1000 W

Jištění:

10 A

Vnitřní osvětlení bubnu***Teplota prostředí:**

5–35 °C

Příkon ve vypnutém stavu:

0,10 W

**Příkon v pohotovostním režimu
(nevypnutém stavu):**

0,75 W

* V závislosti na modelu

Záruční podmínky

společnosti BSH domácí spotřebiče s.r.o.

1. Záruka

Na tento výrobek je v souladu s § 2113 a násl. zákona č. 89/2012 Sb., občanský zákoník, v platném znění, poskytována **záruka za jakost 24 měsíců** (dále jen „záruka“), která běží zpravidla od odevzdání výrobku zákazníkovi. Pokud byla sjednána delší záruka, řídí se tato speciálními pravidly.

Záruka 24 měsíců je poskytována pouze zákazníkovi spotřebiteli a jen na výrobek **k běžnému užívání v domácnosti**. Zákazníkovi podnikateli nebo jiné právnické osobě je poskytnuta 24 měsíční záruka za předpokladu, že se koupě netýká jeho podnikatelské činnosti (např. prádelna, ubytovací služby, restaurační zařízení apod.), způsob užívání je obdobný užívání v domácnosti a výrobek není prokazatelně přetěžován (kumulativně); v ostatních případech je poskytována záruka v délce 6 měsíců. Společnost BSH domácí spotřebiče s.r.o. si vyhrazuje právo omezit plnění záruky nad rámec 6 měsíců v případě, že bude zjevné, že spotřebič není provozován v souladu s výše uvedenými podmínkami.

2. Pořizovací doklad a záruční list

Základním průkazem práv zákazníka je **pořizovací doklad** (paragon, faktura, leasingová smlouva apod.). Pokud byl při prodeji vydán **záruční list**, je tento součástí výrobku s výrobním číslem uvedeným na přední straně tohoto záručního listu. Nedílnou součástí záručního listu je pořizovací doklad. Zákazník si ve vlastním zájmu pořizovací doklad i záruční list pečlivě uschová.

Bezplatný záruční servis je možno poskytnout jen v případě předložení pořizovacího dokladu nebo v případě prodloužené záruky i vyplněného záručního listu a vystaveného certifikátu, pokud byl vydán. Záruční list vyplňuje prodejce a je v zájmu zákazníka zkontrolovat správnost a úplnost uvedených údajů. Záruční list je platný pouze v originálu, na kopie nebude brán zřetel.

3. Uplatnění záruky

Zákazník má v rámci poskytnuté záruky právo na bezplatné, včasné a řádné odstranění reklamované vady výrobku, a to opravou, popřípadě – není-li to vzhledem k povaze (tzn. příčině i projevu) vady neúměrné – právo na výměnu výrobku nebo jeho vadné součásti. Za zákonem stanovených podmínek může být poskytnuta sleva na výrobku anebo může být výrobek vrácen.

Záruční oprava se vztahuje výhradně na vady, které vzniknou průkazně v době platné záruky. Takto vzniklé vady je oprávněn odstranit pouze **autorizovaný servis**. Uplatnit záruku může zákazník u autorizovaného servisu nebo v prodejně, kde byl výrobek zakoupen, a to bez zbytečného odkladu, nejpozději však do konce záruční doby. Zvolí-li zákazník jiný, než nejbližší autorizovaný servis, bude na něm, aby nesl v souvislosti s tím zvýšené náklady.

Autorizovaný servis posoudí oprávněnost reklamace a podle povahy vady výrobku rozhodne o způsobu řešení reklamace.

Seznam autorizovaných servisů je k dispozici na www.bosch-home.cz.

Doba, po kterou zákazník nemůže výrobek z důvodu vady používat, se do záruční doby nepočítá. O tuto dobu se záruční doba prodlužuje. Při výměně se **běh záruční doby** neobnovuje. Při opravě nedochází k běhu nové záruční doby týkající se opravené součásti či součástky.

Po provedení záruční opravy je autorizovaný servis povinen vydat zákazníkovi čitelnou kopii opravního listu. **Opravní list** slouží k prokazování práv zákazníka, proto je ve vlastním zájmu zákazníka před podpisem opravního listu zkontrolovat jeho obsah a kopii opravního listu pečlivě uschovat.

Zákazník je povinen poskytnout autorizovanému servisu **součinnost** k ověření existence reklamované vady a k jejímu odstranění (včetně odpovídajícího potřebného vyzkoušení nebo demontáže výrobku).

Při uplatnění reklamace předá zákazník **výrobek čistý** v souladu s hygienickými předpisy nebo obecnými hygienickými zásadami včetně všech jeho součástí a příslušenství, umožňujících takové ověření a odstranění vady. V případě, že výrobek nedodá kompletní a je-li kompletnost výrobku nezbytná k zjištění existence reklamované vady a/nebo k jejímu odstranění, běh lhůty k vyřízení reklamace začíná až dodáním chybějících součástí.

4. Neoprávněnost reklamace

Reklamacie není oprávněná v případech, vznikla-li závada nebo poškození:

- a) prokazatelně nesprávným užíváním výrobku (např. v rozporu s návodem, s pokyny uvedenými na obalu výrobku či v záručním listě, užíváním v rozporu s obecně známými pravidly užívání předmětného výrobku, provozem při nesprávném napájecím napětí, připojování na nedovolené zdroje proudu, užíváním zboží v nevhodných podmínkách – vlhko, prašnost, extrémní tvrdost vody apod.) anebo jiným nesprávným jednáním uživatele (např. neodbornou instalací či zapojením);
- b) prokazatelně nedovolenými zásahy do přístroje (konstrukční nebo jiná úprava, neodborná montáž), živelnou katastrofou nebo mechanickým poškozením výrobku;
- c) nese-li předložený záruční list zjevné známky provedených změn údajů nebo je-li na výrobku odlišné výrobní číslo od toho, jež je uvedeno v záručním listě;
- d) u estetických komponentů, nezajišťujících funkčnost výrobku z důvodu:
 - transportního poškození nebo přemístování (poškrábání, promáčknutí, praskliny, rozbitá skla a police apod.)
 - nefunkčních estetických komponentů jako jsou madla, skla, ovládací spínače apod., které jsou důsledkem běžného opotřebení
 - změny barvy plastových komponentů (jedná se o běžný fyzikální chemický jev po čase používání)
 - vady spotřebních materiálů, u kterých je doba životnosti daná charakterem součástky (žárovky, vodní filtry, vzduchové, prachové filtry, uhlíkové filtry všeho druhu, akumulátory, baterie, apod.)
 - vady příslušenství a volitelné výbavy, způsobené nevhodnou manipulací nebo nepřiměřeným zacházením

Ze záručních oprav jsou vyloučeny případy běžné údržby nebo čištění, instalace, programování, kontroly parametrů výrobku.

5. Náhradní díly

Záruka na samostatně prodané náhradní díly výrobku je poskytována v délce 6 měsíců, a to za předpokladu jeho odborné instalace.

6. Pozáruční servis

V případě placené pozáruční opravy provedené autorizovaným servisem se poskytuje záruka v délce 24 měsíců.

7. Rozšířená záruka nad rámec zákona

U spotřebičů (pračky, myčky) sériově vybavených systémem **Aqua-Stop** (patent BSH) je výrobcem poskytnuta záruka na škody způsobené chybou tohoto systému. Na tyto škody je zákazníkovi spotřebiteli poskytnuta náhrada, a to po celou dobu životnosti spotřebiče. Vyloučena je náhrada škody v případě, kdy nebyl spotřebič zapojen do elektrického obvodu pod proudem.

8. Upozornění pro prodejce

Prodejce je povinen vyplnit správně a úplně záruční list v den prodeje výrobku. Při případné předprodejní reklamaci je třeba předložit řádně vyplněný reklamační protokol a pořizovací doklad (fakturu).

9. Ochrana osobních údajů

Osobní údaje zákazníka kupujícího budou použity výhradně k účelům pro zpracování objednávek a k případnému vyřízení záruky v souladu se zák. č. 101/2000 Sb., o ochraně osobních údajů.

10. Prohlášení o hygienické nezávadnosti výrobků

Všechny výrobky distribuované společností BSH domácí spotřebiče s.r.o. a přicházející do styku s potravinami splňují požadavky o hygienické nezávadnosti dle zákona č.258/2000 Sb., vyhlášky 38/2001 Sb. Toto prohlášení se vztahuje na všechny výrobky přicházející do styku s potravinami uvedené v aktuálním ceníku společnosti BSH domácí spotřebiče s.r.o.

Ujištění dovozce o vydání prohlášení o shodě

Vážený zákazníku,
dle § 13, odst.5 zákona č.22/1997 Sb. Vás ujišťujeme, že na všechny výrobky distribuované společností BSH domácí spotřebiče s.r.o. našim obchodním partnerům bylo vydáno prohlášení o shodě ve smyslu zákona č. 22/1997 Sb a nařízení vlády č. 17/2003 Sb., 616/2006 Sb. a 22/2003 Sb. a příslušných nařízení vlády. Toto ujištění dovozce o vydání prohlášení o shodě se vztahuje na všechny výrobky včetně plynových spotřebičů, které jsou obsaženy v aktuálním ceníku firmy BSH domácí spotřebiče s.r.o.

B/S/H/

Kontakt na servis domácích spotřebičů BOSCH

BSH domácí spotřebiče s.r.o.
Radlická 350
158 00 Praha 5

Příjem oprav
Tel.: +420 251 095 546
Email: **opravy@bshg.com**

Objednávky příslušenství a náhradních dílů
Tel.: +420 251 095 556
Email: **dily@bshg.com**

Zákaznické poradenství
Tel.: +420 251 095 555
Email: **bosch.spotrebice@bshg.com**

Aktuální informace o servisu naleznete na internetových stránkách **www.bosch-home.cz**
Zde máte možnost sjednat opravu pomocí online formuláře.



BOSCH

Zaregistrujte
svoj nový
spotrebič na MyBosch
teraz a získajte
bezplatné výhody:
[bosch-home.com/
welcome](http://bosch-home.com/welcome)



Sušička bielizne

WTW85461BY

sk Návod na používanie a inštaláciu

Vaša nová sušička bielizne

Rozhodli ste sa pre sušičku bielizne značky Bosch.

Venujte prosím niekoľko minút vášho času na prečítanie a zoznámenie sa s prednosťami vašej sušičky bielizne.

Na zabezpečenie vysokej kvality značky Bosch bola u každej sušičky bielizne, ktorá opúšťa náš závod, starostlivo preskúšaná jej funkčnosť a bezchybný stav.

Ďalšie informácie k našim výrobkom, príslušenstvu, náhradným dielcom a servisu nájdete na našej internetovej stránke www.bosch-home.com alebo sa obráťte na naše strediská zákazníckeho servisu.

Ak návod na použitie a inštaláciu opisuje rôzne modely, upozorňuje na príslušných miestach na rozdiely.



Uved'te sušičku bielizne do prevádzky až po prečítaní tohto návodu na použitie a inštaláciu!

Pravidlá zobrazenia

Varovanie!

Táto kombinácia symbolu a signálneho slova upozorňuje na možnú nebezpečnú situáciu. Následkom nerespektovania varovania môže byť smrť alebo poranenia.

Pozor!

Toto signálne slovo upozorňuje na možnú nebezpečnú situáciu. Následkom nerespektovania môžu byť materiálne škody a/alebo škody na životnom prostredí.

Upozornenie / tip

Upozornenia týkajúce sa optimálneho používania spotrebiča / užitočné informácie.

1. 2. 3. / a) b) c)

Jednotlivé kroky postupu sa zobrazia označené číslami alebo písmenami.

■ / -

Výpočet (vymenovanie) sa zobrazí označený okienkami alebo odrážkami.

Obsah

 Predpokladané použitie	4	Priebeh programu	28
 Bezpečnostné pokyny	4	Zmena programu alebo doplnenie bielizne	29
Deti / osoby / zvieratá	4	Zrušenie programu	29
Inštalácia	6	Ukončenie programu	29
Prevádzka	8	Vybranie bielizne a vypnutie sušičky	29
Čistenie / údržba	11	Vyčistenie sitka na vlákna	29
 Ochrana životného prostredia	13	Vyprázdnenie nádržky na skondenzovanú vodu	30
Obal/starý spotrebič	13	 Nastavenie signálu	32
Chladivá	13	 Zvuky	33
Upozornenia pre úsporu	13	 Čistenie	34
 Inštalácia a pripojenie	14	Čistenie sušičky a ovládacieho panela	34
Obsah dodávky	14	Čistenie snímača vlhkosti	34
Inštalácia a pripojenie sušičky	14	Čistenie sitka v nádržke na skondenzovanú vodu	35
Voliteľné doplnkové príslušenstvo	16	 Poruchy, čo je nutné urobiť?	36
Preprava a ochrana pred mrazom	16	 Zákaznícky servis	38
 Odtok skondenzovanej vody	17	 Hodnoty spotreby	39
 To najdôležitejšie v skratke	20	Tabuľka hodnôt spotreby	39
 Oboznámenie sa so spotrebičom	21	Najefektívnejší program na bavlnené textilie	39
Sušička	21	 Technické údaje	40
Ovládací panel	22		
Zobrazovací panel	23		
 Bielizeň	24		
Príprava bielizne	24		
Triedenie bielizne na	24		
 Programy a tlačidlá	25		
Programy	25		
Tlačidlá	27		
 Obsluha spotrebiča	28		
Vloženie bielizne a zapnutie sušičky	28		
Nastavenie programu	28		
Spustenie programu	28		



Predpokladané použitie

- Tento spotrebič je určený len na použitie v domácnosti.
- Neinštalujte ani neprevádzkujte toto zariadenie na miestach, kde by bolo vystavené pôsobeniu mrazu a / alebo vplyvom vonkajšieho prostredia. Ak v zariadení zamrzne zvyšková voda, hrozí nebezpečenstvo jeho poškodenia. Zamrznuté hadice môžu praskať / vytvárať trhliny.
- Spotrebič možno používať len na sušenie a aviváž domácej bielizne, t. j. častí, ktoré boli vyprané vo vode a sú vhodné na sušenie v bubne práčky (pozri štítok na textílii). Používanie spotrebiča na iné účely sa pokladá za použitie mimo určenej oblasti jeho použitia a je zakázané.
- Tento spotrebič je určený na použitie maximálne vo výške 4 000 metrov nad hladinou mora.

Než zapnete spotrebič:

Skontrolujte, či spotrebič nemá viditeľné poškodenie. Nespúšťajte spotrebič, ak je poškodený. V prípade akýchkoľvek problémov sa obráťte na nášho odborného predajcu alebo zákaznicky servis.

Prečítajte si a dodržiavajte prevádzkové a inštalčné pokyny a všetky ďalšie informácie dodané spoločne s týmto zariadením.

Uschovajte dokumenty na ďalšie použitie alebo pre ďalšieho majiteľa.



Bezpečnostné pokyny

Nasledovné bezpečnostné pokyny a varovania slúžia na ochranu pred poranením a predchádzajú hmotným škodám vo vašom okolí.

Pri inštalácii, údržbe, čistení a prevádzke zariadenia je preto dôležité prijať potrebné opatrenia a pokračovať s nevyhnutnou starostlivosťou.

Deti / osoby / zvieratá



Varovanie

Nebezpečenstvo usmrtenia!

Deti a ostatné osoby, ktoré nie sú schopné posúdiť riziká spojené s používaním zariadenia sa môžu poraniť sami alebo sa môžu ocitnúť v život ohrozujúcich situáciách. Preto majte na pamäti nasledovné:

- Zariadenie smú používať deti staršie ako 8 rokov a osoby so zníženou fyzickou, zmyslovou alebo mentálnou schopnosťou alebo osoby s nedostatkom skúseností a znalostí, ak sú pod dohľadom alebo sú poučené o tom, ako zariadenie používať bezpečne a chápu potenciálne riziká spojené s používaním zariadenia.
- Deti sa so zariadením nesmú hrať.

- Nedovoľte deťom čistiť alebo vykonávať údržbu zariadenia bez dozoru.
- Deti do 3 rokov a domáce zvieratá sa nesmú v blízkosti tohto zariadenia zdržiavať.
- Deti alebo osoby, ktoré nie sú schopné posúdiť riziká nenechávajú v blízkosti zariadenia bez dozoru.

Varovanie

Nebezpečenstvo usmrtenia!

Deti sa môžu sami zamknúť vnútri zariadenia a môžu sa ocitnúť v život ohrozujúcej situácii.

- Zariadenie neumiestňujte za dverami, pretože by mohli blokovať dvierka zariadenia alebo by mohli brániť ich úplnému otvoreniu.
- Keď zariadenie dosiahne koniec svojej životnosti, **predtým** ako znehodnotíte, vytiahnite zástrčku napájacieho kábla zo zásuvky a potom znehodnoťte zámok na dverách zariadenia.

Varovanie

Nebezpečenstvo udusenía!

Ak deťom dovolíte hrať sa balením/plastovou fóliou alebo obalovým materiálom, môžu v ňom uviaznuť alebo si ho môžu nasadiť na hlavu a udusiť sa.

Obaly, fólie a obalový materiál skladujte mimo dosahu detí.

Varovanie

Riziko otravy!

Po požití pracích a ošetrovacích prostriedkov (aviváže) môže dôjsť k otrave. V prípade náhodného prehltnutia vyhľadajte lekársku pomoc. Uchovávate pracie a ošetrovacie prostriedky (aviváž) mimo dosahu detí.

Varovanie

Podráždenie očí / pokožky!

Kontakt s pracími prostriedkami a avivážou môže spôsobiť podráždenie očí alebo pokožky. Ak pracie prostriedky a aviváž prídu do kontaktu s očami/pokožkou, okamžite ich dôkladne opláchnite vodou. Uchovávate pracie a ošetrovacie prostriedky (aviváž) mimo dosahu detí.

Inštalácia

Varovanie

Riziko úrazu elektrickým prúdom/požiaru/hmotných škôd/poškodenia spotrebiča!

Ak spotrebič nie je správne nainštalovaný, môže dôjsť k nebezpečnej situácii.

Zabezpečte nasledujúce:

- Sieťové napätie vo vašej elektrickej zásuvke musí zodpovedať menovitému napätiu uvedenému na spotrebiči (identifikačnom štítku). Pripojená záťaž a požadované istenie sú uvedené na identifikačnom štítku.
- Spotrebič nesmie byť napájaný externým spínačom, ako je časovač, ani pripojený k okruhu, ktorý sa pravidelne zapína a vypína.
- Sieťová zástrčka a zásuvka s ochranným kontaktom musia byť rovnakého typu a uzemňovací systém musí byť správne nainštalovaný.
- Káblková inštalácia musí mať adekvátny prierez.

- Sieťová zástrčka musí byť vždy voľne prístupná. V prípade, že to nie je možné tak, aby sa dodržali príslušné bezpečnostné predpisy, musí sa do elektroinštalácie natrvalo zabudovať vypínač (ON/OFF, 2-polohový) v súlade s elektroinštaláčnymi predpismi.
- Ak používate prúdový chránič, používajte iba chránič nasledovnej značky: . Jedine touto značkou zaistíte že sa splnia všetky platné predpisy.

Varovanie

Riziko úrazu elektrickým prúdom / požiaru / hmotných škôd / poškodenia zariadenia!

Ak sieťový kábel zariadenia vymeníte alebo je poškodený, môže dôjsť k úrazu elektrickým prúdom, skratu alebo požiaru v dôsledku prehriatia.

Napájací kábel nesmie byť zlomený, stlačený alebo upravený a nesmie prísť do kontaktu so žiadnym zdrojom tepla.

⚠ Varovanie**Nebezpečenstvo požiaru / hmotnej škody / poškodenia zariadenia!**

Ak použijete predlžovací kábel alebo rozdvojku, môže dôjsť k požiaru v dôsledku prehriatia alebo skratu.

Zariadenie zapojte priamo do uzemnenej zásuvky, ktorá bola nainštalovaná správne.

Nepoužívajte predlžovacie káble, zásuvkové lišty, alebo multifunkčné spojky.

⚠ Varovanie**Riziko úrazu / materiálnej škody / poškodenia zariadenia!**

- Zariadenie počas prevádzky môže vibrovať alebo pohybovať sa, čo môže spôsobiť poranenie alebo hmotné škody.

Zariadenie umiestňuje na čistý, rovný, pevný povrch, a pomocou vodováhy a nožičky so skrutkou ho vyvážite.

- Nesprávne umiestnenie (položenie na seba) tohto spotrebiča na práčku môže spôsobiť poranenia, hmotné škody a / alebo poškodenie spotrebiča.

Ak má byť tento spotrebič umiestnený na práčke, musí mať táto práčka minimálne rovnakú hĺbku a šírku ako spotrebič a musí byť na mieste zaistená príslušnou spojovacou súpravou.

→ *Strana 16*

Spotrebič MUSÍ byť touto spojovacou súpravou zabezpečený. Stohovanie spotrebiča akýmkoľvek iným spôsobom je zakázané.

- Ak za účelom zdvihnutia alebo premiestnenia zariadenia uchopíte niektorú z vyčnievajúcich častí zariadenia (napr. dvierka zariadenia), tieto časti sa môžu zlomiť a spôsobiť zranenie. Pri premiestňovaní zariadenia ho nechytajte za prečnievajúce časti.

Varovanie

Riziko poranenia!

- Výrazné poškodenie zariadenia. Pri jeho zdvíhaní môže dôjsť k zraneniu. Zariadenie nezdvíhajte sami.
- Zariadenie má ostré hrany, o ktoré by ste mohli porezať ruky. Zariadenie neuchopujte za jeho ostré hrany. Pri zdvíhaní noste ochranné rukavice.
- V prípade, že hadice a sieťové káble nie sú správne vedené, môžu predstavovať riziko zakopnutia, čo môže viesť k poraneniam. Hadice a káble vedte a umiestňujte tak, aby nepredstavovali riziko zakopnutia.

Prevádzka

Varovanie

Nebezpečenstvo výbuchu / požiaru!

Bielizeň, ktorá prišla do styku s rozpúšťadlami, olejom, voskom, odstraňovačom vosku, farbou, masnotou alebo odstraňovačom škvŕn sa pri sušení v sušičke môže vznietiť alebo dokonca spôsobiť, že zariadenie exploduje. Preto majte na pamäti nasledovné:

- Pred sušením v sušičke bielizeň dôkladne vypláčajte teplou vodou a čistiacim prostriedkom.

- Ak bielizeň najskôr neoperiete, nekladte ju do tohto zariadenia.
- Nepoužívajte zariadenie, ak na čistenie bielizne boli použité priemyselné chemikálie.

Varovanie

Nebezpečenstvo výbuchu / požiaru!

- Ak ostali nejaké zvyšky materiálov na textilnom filtri, môžu sa vznietiť v priebehu sušenia alebo dokonca spôsobiť požiar alebo explóziu spotrebiča. Textilný filter čistite pravidelne.
- Niektoré objekty sa môžu počas sušenia vznietiť alebo dokonca spôsobiť, že zariadenie začne horieť alebo exploduje. Z vreciek odevov vyberte všetky zapaľovače alebo zápalky.
- Ak sa vo vzduchu okolo zariadenia nachádza uhoľný prach alebo múčka, môže dôjsť k explózii. Uistite sa, že keď je zariadenie v prevádzke, je priestor okolo neho udržiavaný v čistote.

⚠ Varovanie**Nebezpečenstvo požiaru / hmotnej škody / poškodenia zariadenia!**

Zariadenie obsahuje chladivo R290, ktoré je šetrné k životnému prostrediu, ale je horľavé.

S otvoreným ohňom a zápalnými prostriedkami manipulujte v dostatočne veľkej vzdialenosti od zariadenia.

**⚠ Varovanie****Nebezpečenstvo požiaru / hmotných škôd / poškodenia zariadenia!**

Ak je program ukončený pred skončením sušiaceho cyklu, nemusí byť bielizeň ochladená dostatočne a môže spôsobiť to, že sa bielizeň zapáli alebo môže dôjsť k hmotným škodám alebo poškodeniu zariadenia.

- V poslednej časti cyklu sušenia sa bielizeň v bubne neohrieva (chladiaci cyklus). Týmto sa má zabezpečiť to, že bude mať teplotu, pri ktorej nebude poškodená.
- Pred skončením cyklu sušenia zariadenie nevypínajte dovtedy, kým okamžite nevyberiete všetky kusy bielizne z bubna a nerozložíte ich (na rozptýlenie tepla).

⚠ Varovanie**Nebezpečenstvo otravy / hmotnej škody!**

Kondenzovaná voda nie je vhodná na pitie a môže byť kontaminovaná vláknami. Kontaminovaná kondenzovaná voda môže byť nebezpečná pre zdravie a môže spôsobiť materiálne škody.

Nepite ju ani ju opätovne nepoužívajte.

⚠ Varovanie**Riziko otravy!**

Jedovaté výpary môžu pochádzať z čistiacich prostriedkov, ktoré obsahujú rozpúšťadlá, napr. čistiace rozpúšťadlá.

Nepoužívajte čistiace prostriedky, ktoré obsahujú rozpúšťadlá.

⚠ Varovanie**Riziko poranenia!**

- Ak zaťažíte / sadnete si na dvierka zariadenia keď sú otvorené, zariadenie sa môže prevrátiť, čo môže spôsobiť poranenie. Keď sú dvierka zariadenia otvorené nezaťažujte / nesadajte si na ne.
- Ak po zariadení budete stúpať, môže sa pracovná doska zlomiť, čo môže spôsobiť zranenie. Po zariadení nestúpajte.

- Ak budete do bubna zasahovať keď sa ešte otáča, môžete si poraniť ruky. Počkajte, kým sa bubon prestane otáčať.

Pozor!

Hmotná škoda / poškodenie zariadenia

- V prípade, že množstvo bielizne v zariadení prekročí maximálnu zaťažiteľnosť, nemusí byť zariadenie schopné správne fungovať alebo môže dôjsť k hmotným škodám alebo poškodeniu zariadenia. Neprekračujte maximálnu kapacitu suchej bielizne. Uistite sa, že dodržiavate maximálnu zaťažiteľnosť stanovenú pre každý program. → *Strana 25*
- Ak prevádzkujete spotrebič bez vzduchového filtra (napr. filtra na vlákna, zásobníka na prach, v závislosti od konkrétneho spotrebiča), alebo ak je vzduchový filter neúplný či chybný, môže dôjsť k poškodeniu spotrebiča. Spotrebič neprevádzkujte bez filtra na vlákna alebo s filtrom, ktorý je chybný.
- Keď je zariadenie v prevádzke, môžu sa do vstupu vzduchu dostať ľahké predmety, ako sú vlasy a vlákna. Zabráňte ich prístupu k zariadeniu.
- Pena a molitan sa môžu počas sušenia v zariadení zdeformovať alebo roztaviť. V zariadení nesušte kusy bielizne, ktoré obsahujú penu alebo molitan.
- Ak do zariadenia nalejete nesprávne množstvo pracieho prostriedku alebo čistiaceho prostriedku, môže dôjsť k hmotným škodám alebo poškodeniu zariadenia. Umývacie prostriedky / aviváž / čistiace prostriedky a zmäkčovadlá používajte v súlade s pokynmi výrobcu.
- Ak sa zariadenie prehreje, nemusí správne fungovať alebo to môže spôsobiť hmotné škody alebo poškodenie zariadenia. Uistite sa, že prívod vzduchu do zariadenia nie je nikdy blokový keď je zariadenie v prevádzke, a že priestor okolo zariadenia je dostatočne ventilovaný.

Čistenie / údržba

Varovanie

Nebezpečenstvo usmrtenia!

Zariadenie je napájané elektrinou. Ak prídete do kontaktu s časťami pod napätím, hrozí nebezpečenstvo zásahu elektrickým prúdom. Preto majte na pamäti nasledovné:

- Vypnite zariadenie. Odpojte zariadenie od elektrickej siete (vytiahnite zástrčku).
- Nikdy nemanipulujte s elektrickou zástrčkou mokrými rukami.
- Pri vyťahovaní zástrčky zo zásuvky vždy ťahajte za zástrčku a nie za sieťový kábel, v opačnom prípade môže dôjsť k poškodeniu sieťového kábla.
- V zariadení alebo na jeho funkciách nevykonávajte žiadne technické zmeny.
- Opravy a akékoľvek iné práce na zariadení môže vykonávať len náš technik zo zákazníckeho servisu alebo elektrikár. To isté platí pre výmenu sieťového kábla (v prípade potreby).
- Náhradný sieťový kábel si môžete objednať v našom zákazníckom servise.

Varovanie

Riziko otravy!

Jedovaté výpary môžu pochádzať z čistiacich prostriedkov, ktoré obsahujú rozpúšťadlá, napr. čistiace rozpúšťadlá.

Nepoužívajte čistiace prostriedky, ktoré obsahujú rozpúšťadlá.

Varovanie

Nebezpečenstvo úrazu elektrickým prúdom / hmotných škôd / poškodenia spotrebiča!

Ak prenikne do zariadenia vlhkosť, môže dôjsť ku skratu. Na čistenie spotrebiča nepoužívajte tlakový alebo parný čistič, hadicu ani striekaciu pištoľ.

Varovanie

Riziko úrazu / materiálnej škody / poškodenia zariadenia!

Používanie náhradných dielov a príslušenstva od iných výrobcov je nebezpečné a môže spôsobiť poranenia, hmotné škody alebo poškodenie zariadenia. Z bezpečnostných dôvodov používate len originálne náhradné diely a príslušenstvo.

Pozor!

Hmotná škoda / poškodenie zariadenia

Čistiace prostriedky a prostriedky na predošetrenie bielizne (napr. odstraňovače škvŕn, predpieracie spreje atď.) môžu pri kontakte s povrchmi zariadenia spôsobiť poškodenie. Preto majte na pamäti nasledovné:

- Dbajte na to, aby tieto prostriedky neprišli do kontaktu s povrchmi zariadenia.
- Zariadenie čistite len vodou a mäkkou, vlhkou handričkou.
- Ihneď odstráňte všetky pracie prostriedky, postreky alebo iné zvyšky.



Ochrana životného prostredia

Obal/starý spotrebič



Obal zlikvidujte ekologicky. Tento spotrebič je označený v súlade s európskou smernicou 2012/19/EÚ o nakladaní s použitými elektrickými a elektronickými zariadeniami (waste electrical and electronic equipment - WEEE). Táto smernica stanoví jednotný európsky (EU) rámec pre spätný odber a recyklovanie použitých zariadení.

Chladivá

Pozor!

Nebezpečenstvo požiaru/ nebezpečenstvo otravy/ nebezpečenstvo vecnej škody a škody na spotrebiči

Spotrebič obsahuje ekologické, ale horľavé chladivo R290. Neodborná likvidácia môže viesť k požiaru alebo k otrávam.

Spotrebič zlikvidujte odborne a nepoškodte rúry okruhu chladiva.

Upozornenia pre úsporu

- Bieliež pred sušením odstred'ite. Suchšia bieliež skracuje čas sušenia a znižuje spotrebu energie.
- Do sušičky vkladajte maximálne množstvá náplne.

Upozornenie: Neprekračujte maximálne množstvá náplne pre jednotlivé programy, pretože to vedie k predĺženiu času sušenia a k zvýšeniu spotreby energie.
- Vytvetrajte miestnosť a vstup vzduchu na sušičke udržiavajte voľný, aby bola zaručená správna výmena vzduchu.
- Vyčistite sitko na vlákna po každom sušení. Znečistené sitko na vlákna predlžuje čas sušenia a zvyšuje spotrebu energie.
- **Režim na úsporu energie:** Ak sa sušička nebude dlhší čas obsluhovať, automaticky sa prepne pred spustením programu a po skončení programu na režim šetrenia energie. Zobrazovací panel a signalizačné kontrolky po niekoľkých minútach zhasnú a bliká tlačidlo Štart. Na aktivovanie osvetlenia stlačte ľubovoľné tlačidlo, otvorte alebo zatvorte dverka sušičky, otočte volič programov.



Inštalácia a pripojenie

Obsah dodávky

- Sušička
- Návod na používanie a inštaláciu
- Košík na vlnu*
- Odtok skondensovanej vody*

Inštalácia a pripojenie sušičky



Varovanie

Nebezpečenstvo ohrozenia života!

Sušička je napájaná elektrickým prúdom, pri tom hrozí nebezpečenstvo zásahu elektrickým prúdom.

- Skontrolujte sušičku a výskyt viditeľných poškodení. Poškodená sušička sa nesmie prevádzkovať.
- Pred pripojením na elektrické napájanie sa uistite, že sa elektrické napätie, ktoré je uvedené na typovom štítku, zhoduje s napätím vo vašej zásuvke.
- Používajte len prúdové chrániče s týmto označením .
- Dávajte pozor na to, aby sieťové vedenie nebolo zalomené, zacviknuté alebo aby neprišlo do styku so zdrojmi tepla alebo ostrými hranami.



Varovanie

Deti môžu uviaznuť v sušičke a dostať sa tak do ohrozenia života!

Sušičku nestavajte za dvere alebo za posuvné dvere, ktoré blokujú alebo obmedzujú otvorenie dvierok sušičky.



Varovanie

Nebezpečenstvo požiaru/ nebezpečenstvo otravy/ nebezpečenstvo vecnej škody a škody na spotrebiči!

Sušička obsahuje ekologické, ale horľavé chladivo R290.

- Vstup vzduchu na sušičke udržiavajte vždy voľný a zabezpečte dostatočné vetranie priestoru.
- Otvorený oheň a zápalné zdroje udržiavajte mimo sušičky.

Pozor!

Nebezpečenstvo poranenia

- Pri zdvíhaní sušičky sa môžete poraniť z dôvodu jej vysokej hmotnosti. Sušičku nezdvíhajte sami.
- Na ostrých hranách sušičky si môžete porezať ruky. Sušičku nechytajte na ostrých hranách.
- Časti, ktoré na sušičke vyčnievajú, sa môžu pri zdvihnutí alebo posúvaní odlomiť. Sušičkou nepohybujte s uchopením za vyčnievajúce časti.

* v závislosti od modelu

Pozor!**Vecné škody na sušičke alebo na textíliách**

- Skontrolujte sušičku, či nevykazuje prepravné poškodenia. Poškodenú sušičku neprevádzkujte.
- Zvyšková voda v sušičke môže zamrznúť a poškodiť sušičku. Sušičku neinštalujte v priestoroch s rizikom mrazu.

Pri inštalácii dbajte:

- na čistú, rovnú a pevnú plochu na postavenie,
- na to, aby bola sieťová zástrčka kedykoľvek dosiahnuteľná,
- na to, aby bolo okolie sušičky čisté a
- na to, aby bola sušička vyrovnaná pomocou skrutkovacích nožičiek.

Upozornenie: Pomocou vodováhy skontrolujte narovnanie spotrebiča a v prípade potreby ho upravte. Otáčaním nožičiek spotrebiča nastavte výšku.

Všetky štyri nožičky spotrebiča musia stáť pevne na podlahe.

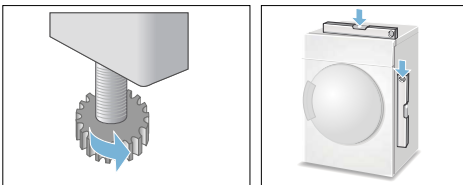

Nesprávne narovnanie môže spôsobiť hlučné zvuky, otrasy a chybné pohyby bubna.

Upozornenie: V prípade akýchkoľvek pochybností nechajte spotrebič zapojiť odborným pracovníkom.

Voliteľné doplnkové príslušenstvo

Voliteľné doplnkové príslušenstvo* si objednáte v zákazníckom servise:

- **Súprava na spojenie práčky a sušičky (stĺpové usporiadanie):** Sušičku je možné postaviť priestorovo úsporným spôsobom na vhodnú práčku s rovnakou hĺbkou a šírkou.

Sušičku je potrebné upevniť na práčke bezpodmienečne pomocou tejto súpravy na spojenie.

Objednávacie číslo s vyťahovacou pracovnou doskou: **WTZ11400**;
Objednávacie číslo bez vyťahovacej pracovnej dosky: **WTZ20410**.

- **Podesta:**

Na lepšie vkladanie a vykladanie bielizne môžete zvýšiť sušičku použitím podesty.

Bielizeň prepravujte pomocou koša na bielizeň integrovaného vo vyťahovacej časti podesty.

Objednávacie číslo: **WMZ20500**.

- **Košík na vlnu:**

Jednotlivé vlnené textílie, športové obuv a plyšové hračky sušte v košíku na vlnu.

Objednávacie číslo: **WMZ20600**.

Preprava a ochrana pred mrazom

1. Vyprázdňte nádržku na skondenzovanú vodu.
2. Nastavte volič programov na ľubovoľný program.
3. Zvoľte tlačidlo Štart.
4. Počkajte 5 minút.
Upozornenie: Skondenzovaná voda sa odčerpá.
5. Nádržku na skondenzovanú vodu opäť vyprázdnite.
6. Vypnite sušičku.

Upozornenie: Napriek odčerpaniu sa sušičke vždy nachádza zvyšková voda.

Pozor!

Zvyšková voda môže vytečť a spôsobiť tak vecné škody.

Prepravujte v stojacej polohe.

Pozor!

Sušička obsahuje chladivo a môže sa poškodiť.

Pred uvedením do prevádzky nechajte sušičku dve hodiny stáť.

* v závislosti od modelu

Odtok skondenzovanej vody

Počas sušenia vzniká v spotrebiči skondenzovaná voda.

Spotrebič prevádzkujte s pripojenou odtokovou hadicou.

Keď sa používa odtoková hadica, skondenzovaná voda spotrebiča odtéká do nádoby na skondenzovanú vodu. V takom prípade sa musí nádoba na skondenzovanú vodu vyprázdniť po každom sušení a keď sa predčasne naplnila, tak aj počas sušenia.

Odtokovú hadicu pripojte nasledovne:

1. Vyberte príslušenstvo z bubna sušičky.

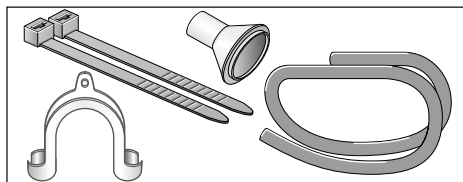

2. Stav sušičky pri dodaní: Hadica na odtok skondenzovanej vody do nádržky na skondenzovanú vodu je upevnená na hrdle.
3. Hadicu odpojte od hrdla a dajte ju do parkovacej polohy.

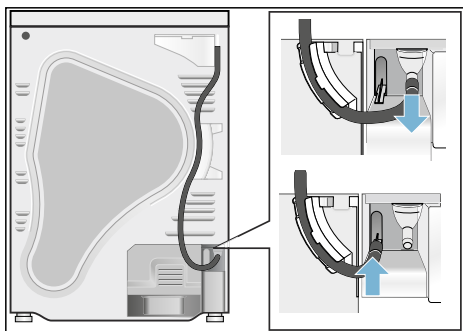

4. Vyberte odtokovú hadicu z príslušenstva a upevnite ju na prázdne hrdlo.

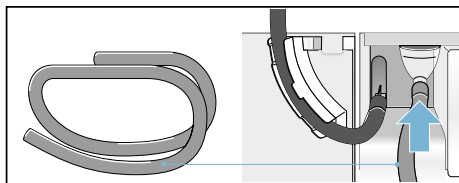

5. Odtokovú hadicu upevnite druhou stranou podľa situácie pripojenia A, B alebo C s ostatným príslušenstvom.

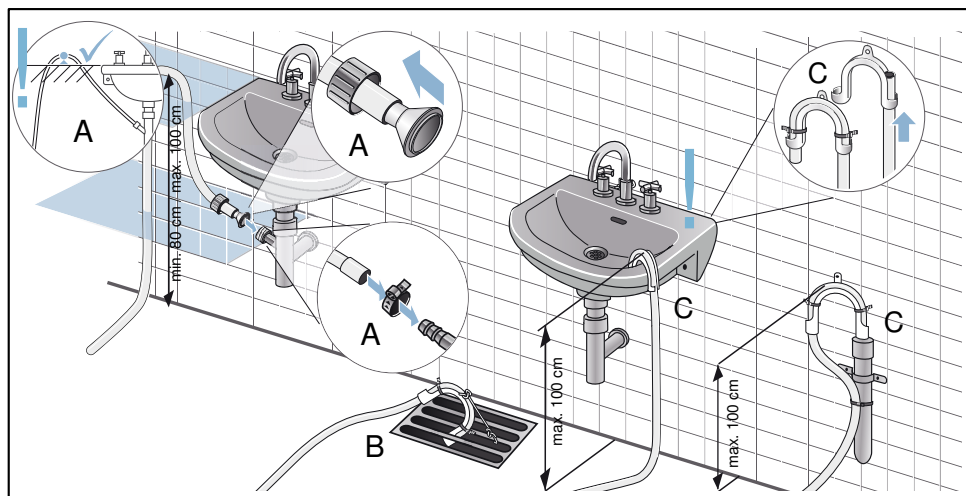

Pozor!

Nahromadená voda sa môže naspäť nasávať do sušičky a spôsobiť škody.

Skontrolujte, či voda z umývadla dostatočne rýchlo odteká. Odtok sa nesmie uzavrieť alebo upchať.

Pozor!

Škody následkom netesností alebo vytekajúcej vody.

Zaistite odtokovú hadicu proti vykĺznutiu. Odtokovú hadicu nezlomte.

Dodržiavajte výškový rozdiel medzi inštaláčnou plochou a odtokom max. 100 cm a min. 80 cm pri odtoku do sifónu.

6. Nádržku na skondenzovanú vodu úplne vytiahnite.

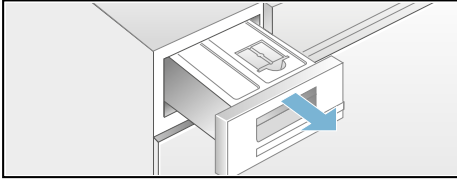

7. Otočte nádržku na skondenzovanú vodu o 180° na dolnú stranu a odstráňte vloženú zátku. Otočte nádržku na skondenzovanú vodu naspäť a zátku vložte ho do priehlbiny na hornej strane nádržky na skondenzovanú vodu.

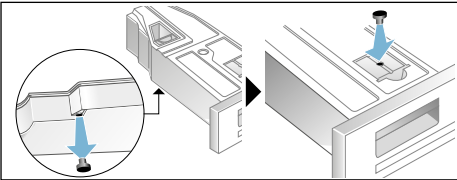

8. Vytiahnite filter zo zaistenia a vložte ho do priehlbiny nádržky na skondenzovanú vodu.

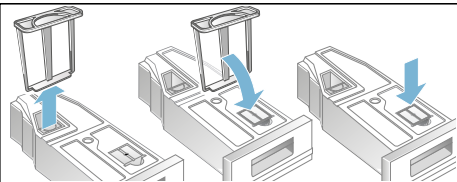



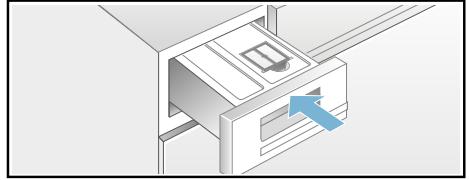

9. Nádržku na skondenzovanú vodu zasuňte tak, aby zapadla.

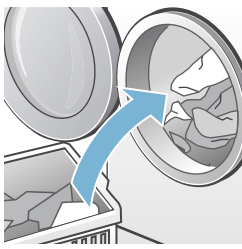
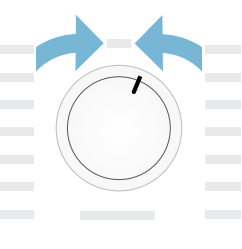
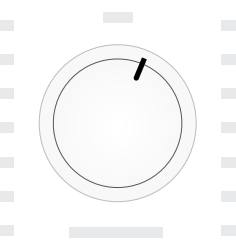
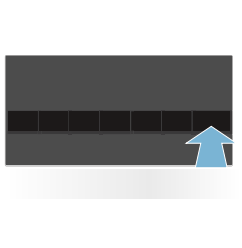

Skondenzovaná voda sa teraz bude odvádzať cez odtokovú hadicu do odpadu alebo do umývadla

Upozornenie: Pokiaľ chcete skondenzovanú vodu znova odvádzať do nádoby na skondenzovanú vodu, urobte kroky v opačnom poradí.

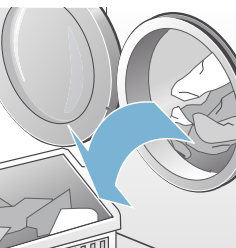
To najdôležitejšie v skratke

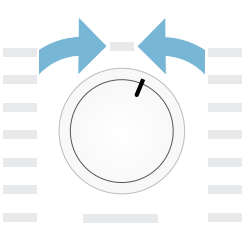
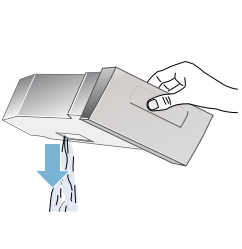
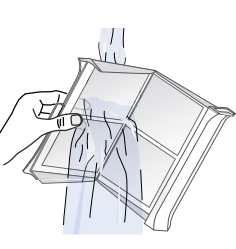
1		→		→	
	<p>Naplňte bielizeň a zatvorte dverka.</p>		<p>Zapnite sušičku.</p>		<p>Zvoľte program a v prípade potreby prispôbte nastavenia programu.</p>
2		→		→	
	<p>Zvoľte tlačidlo štart .</p>		<p>Sušenie.</p>		<p>Vyberte bielizeň.</p>
3		→		→	
	<p>Vypnite sušičku.</p>		<p>Vyprázdnite nádržku na skondenzovanú vodu.</p>		<p>Vyčistite sitko na vlákna.</p>

Oboznámenie sa so spotrebičom

Sušička

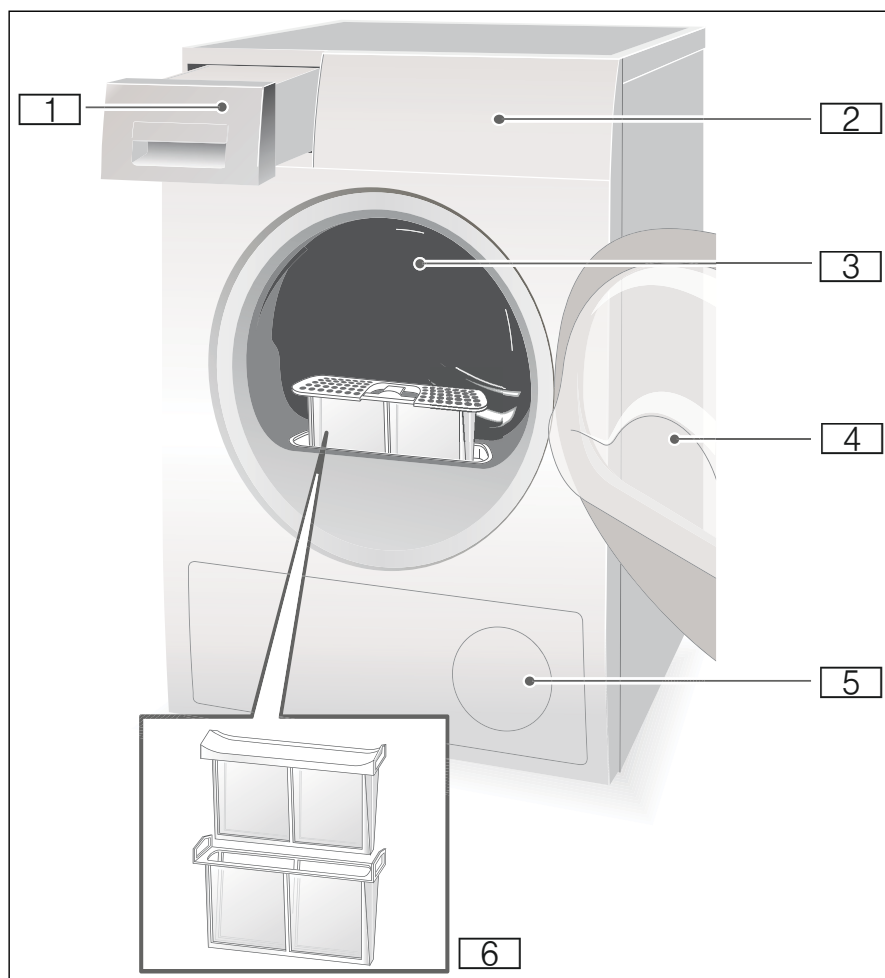

- 1** Nádržka na skondenzovanú vodu
- 2** Ovládací a zobrazovací panel
- 3** Vnútorne osvetlenie bubna (podľa modelu)
- 4** Dvierka sušičky
- 5** Vstup vzduchu
- 6** Sitko na vlákna

Ovládací panel

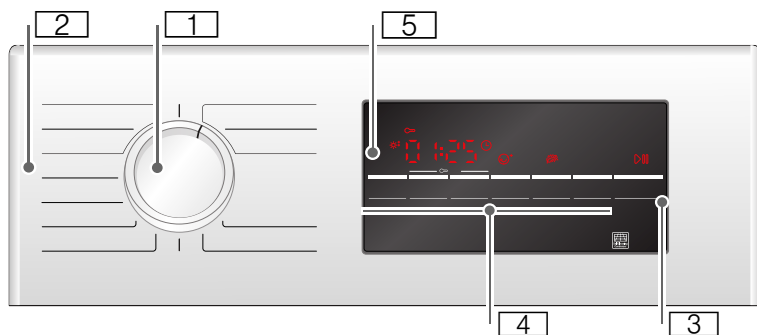

- 1** **Volič programov** na zapnutie a vypnutie a výber programu.
- 2** **Programy** → *Strana 25.*
- 3** **Tlačidlo Start** na spustenie alebo prerušenie programu → *Strana 27.*
- 4** **Tlačidlá** → *Strana 27.*
- 5** **Zobrazovací panel s tlačidlami** → *Strana 23.*

Zobrazovací panel

Tlačidlá na zobrazovacom paneli

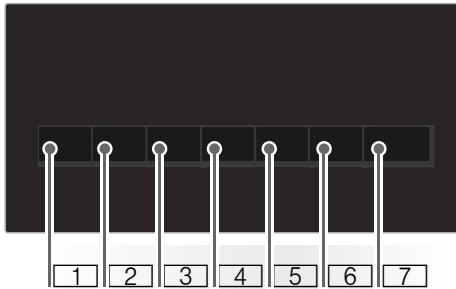

- 1 Voľba **stupňa sušenia**.
- 2 Voľba **času sušenia**.
- 3 Voľba funkcie **Hotové za**.
- 4 Voľba **ochrany proti pokrčeniu**.
- 5 Voľba **šetrného sušenia**.
- 6 Zapnutie alebo vypnutie **signálu**.
- 7 Voľba **štart/pauza**.

Podrobný opis všetkých tlačidiel od
→ *Strana 27*.

Zobrazovací panel

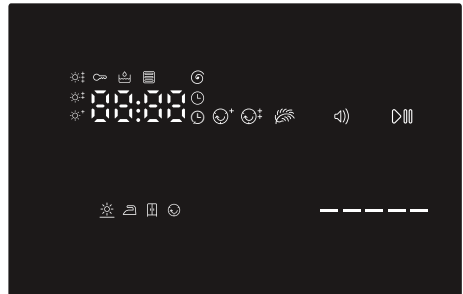

- Zvolená ochrana proti pokrčeniu.
- Jemné nastavenie stupňa sušenia.
- Zvolený časový program.
- Zvolená funkcia Hotové za.
- Zvolená detská poistka.
- Zvolené otáčky ostredovania.
- Zvolené šetrné sušenie.
- Signál aktívny.
- Zvolený štart alebo pauza.
- 3 h**
Oneskorenie programu v hodinách pri voľbe času funkcie Hotové za.
- 1:27**
Predpokladané trvanie programu v hodinách a minútach.
- End-P-**
Progres programu: sušenie; suché na žehlenie, suché do skrine; ochrana proti pokrčeniu; koniec a pauza.
- Výmenník tepla sa automaticky vyčistí.
- Vyprázdnite nádržku na skondenzovanú vodu;
→ *Strana 30*.
- vyčistite sitká na vlákna;
→ *Strana 29*.



Bielizeň

Príprava bielizne



Varovanie

Nebezpečenstvo výbuchu a požiaru!

Z vreciek textilu vyberte zapaľovače a zápalky.

Pozor!

Bubon sušičky a textilie by sa mohli poškodiť.

Odstráňte všetky predmety z vreciek textílií a dodržte nasledujúce zásady:

- Látkové opasky, šnúrky na zásterách a pod. zviažte spolu alebo použite vrečko na bielizeň.
- Zatvorte zipsy, háčiky, očka a gombíky. Zapnite gombíky na väčšej bielizni, ako sú napr. obliečky.
- Z textílií odstráňte kovové časti, ako sú napríklad kancelárske sponky.
- Vytriedte bielizeň podľa druhu tkaniny a programu sušenia, aby sa dosiahol rovnomerný výsledok sušenia.
- Menšiu bielizeň, napr. detské pančuchy, sušte vždy spoločne s veľkými kusmi bielizne, ako sú napr. uteráky.
- Úpletové textílie, ako sú napríklad tričká a trikotová bielizeň, sa pri prvom sušení často zbehnú. Použite šetrný program.
- Ľahko udržateľnú bielizeň nesušte nadmerne. Vedie to k väčšej miere pokrčenia bielizne.
- Pre jednotlivé kusy bielizne použite časový program.
- Niektoré pracie a ošetrovacie prostriedky, napr. prací škrob alebo zmäkčovač, obsahujú častice, ktoré sa môžu zhromažďovať na snímači vlhkosti. Toto môže obmedziť funkčnosť snímača, a tak aj výsledok sušenia.

Upozornenia

- Pri praní dávajte prací a ošetrovací prostriedok podľa sušenej bielizne a pokynov výrobcu.
- Snímač vlhkosti pravidelne čistite → *Strana 34.*

Triedenie bielizne na

- Vhodné na sušenie v sušičke
- Sušenie pri normálnej teplote
- Sušenie pri nízkej teplote
- Nesušiť v sušičke

Upozornenie: Bielizeň z práčky nevkladajte priamo do sušičky. Pred vložением odstredenej bielizne do bubna sušičky ju najskôr vytriedte.

Pri spoločnom sušení sa tenké, viacvrstvé alebo hrubé textílie sušia odlišne. Sušte preto spoločne len bielizeň rovnakej tkaniny a štruktúry, aby ste dosiahli rovnomerný výsledok sušenia. Ak sa vám potom bielizeň zdá stále príliš vlhká, môžete k dosúšaniu použiť časový program → *Strana 25.*

Pozor!

Na sušičke alebo textíliách môžu vzniknúť vecné škody.

Nasledujúce textílie nesušte v sušičke:

- Olejom znečistená bielizeň.
- Nevypraná bielizeň.
- Nepriedušné textílie, napr. pogumovaná bielizeň.
- Citlivé tkaniny, napr. hodváb, syntetické záclony.

Programy a tlačidlá

Programy

Program a textílie	maximálna náplň a nastavenia programu / informácie
Názov programu Pre ktoré textílie je program vhodný.	maximálna náplň vzťahujúca sa na hmotnosť textílií v suchom stave možné nastavenia programu
Cottons  (Bavla) Cupboard Extra Dry  (suché do skrine plus) Viacvrstvé, hrubé, odolné a na vyvárku vhodné textílie z bavlny alebo ľanových vlákien, ktoré sa ťažko sušia.	9 kg
Cottons  (Bavlna) Cupboard Dry  (suché do skrine) Normálne, jednovrstvé, odolné a na vyvárku vhodné textílie z bavlny alebo ľanových vlákien.	9 kg
Cottons  (Bavlna) Iron Dry  (suché na žehlenie) Normálne, jednovrstvé, odolné a na vyvárku vhodné textílie z bavlny alebo ľanových vlákien, ktoré majú byť po sušení vlhke a sú vhodné na žehlenie alebo zavesenie.	9 kg
Easy Care  (Nekrčivá bielizeň) Cupboard Extra Dry  (suché do skrine plus) Viacvrstvé hrubé textílie zo syntetickej alebo zmesovej tkaniny, ktoré sa ťažko sušia.	3,5 kg
Easy Care  (Nekrčivá bielizeň) Cupboard Dry  (suché do skrine) Normálne jednovrstvé textílie zo syntetickej alebo zmesovej tkaniny.	3,5 kg
Easy Care  (Nekrčivá bielizeň) Iron Dry  (suché na žehlenie) Normálne jednovrstvé textílie zo syntetickej alebo zmesovej tkaniny, ktoré majú byť po sušení vlhke a sú vhodné na žehlenie alebo zavesenie.	3,5 kg
Sportswear  (Outdoor) Oblečenie odolné proti vplyvom počasia a outdoorové oblečenie s membránovým povrchom a hydrofóbné textílie.	1,5 kg
Towels  (Uteráky) Odolné uteráky z bavlny.	6 kg
Mix  (Rýchly/mix) Zmiešaná náplň pozostávajúca z textílií z bavlny a syntetického materiálu.	3 kg

<p>Time Program Warm ☺ (Časový program teplý)</p> <p>Všetky druhy textílií, časový program.</p> <p>Hodí sa na predsušenú alebo mierne vlhkú bielizeň a na dosušenie viacvrstvovej, hrubej bielizne.</p> <p>Upozornenia</p> <ul style="list-style-type: none"> ■ Vlnu, športovú obuv a plyšové hračky sušte výlučne v košíku na vlnu → <i>Strana 14</i>. ■ V časovom programe sa nezistí automaticky zvyšková vlhkosť bielizne. Keď je bielizeň po vysušení ešte príliš vlhká, program zopakujte a v prípade potreby predĺžte čas trvania programu. 	<p>3 kg</p> <p>Čas trvania programu môžete prispôsobiť tlačidlom času sušenia.</p>
<p>Time Program Cold ☹ (Časový program: studený)</p> <p>Všetky druhy textílií. Na osvieženie alebo prevetranie málo nosených kusov bielizne.</p>	<p>3 kg</p> <p>Čas trvania programu môžete prispôsobiť tlačidlom času sušenia.</p>
<p>Shirts/Blouses 👕 (Košele/blúzky)</p> <p>Nežehlivé košele/blúzky z bavlny, ľanu, syntetických vlákien alebo zmesových tkanín.</p>	<p>1,5 kg</p>
<p>Super 🌀 40'</p> <p>Syntetika a ľahká bavlna.</p>	<p>1 kg</p>
<p>Wool Finish 🐑 (Vlna finish)</p> <p>Textílie vhodné na sušenie v sušičke z vlny alebo s podielom vlny.</p>	<p>0,5 kg</p>
<p>Delicates 🧺 (Jemné)</p> <p>Na chústovité textílie, ktoré sa dajú prať, napr. zo saténu, syntetických vlákien alebo zmesových tkanín.</p>	<p>2 kg</p>

Tlačidlá

Tlačidlá	Vysvetlenia a upozornenia
Upozornenie: Nie všetky tlačidlá a ich funkcie je možné vybrať vo všetkých programoch.	
Fine Adjust ☼ (Stupeň vysušenia)	<p>Ak je bielizeň po vysušení ešte príliš vlhká, na cieľ sušenia môžete použiť ešte jemné nastavenie, ako napr. suché do skrine. Cieľ sušenia sa dá stupňom vysušenia zvýšiť v troch stupňoch od ☼* do ☼‡.</p> <p>Ak ste cieľ sušenia prispôbili, nastavenie zostane uložené pre všetky programy s voliteľným cieľom sušenia aj po vypnutí sušičky.</p> <p>Upozornenie: Čím je stupeň vysušenia vyšší, tým je trvanie programu dlhšie.</p>
Drying Time ⌚ (Čas sušenia)	Tu môžete upraviť čas trvania časových programov. 20 minút až maximálne 3 hodiny, v krokoch po 10 minútach.
Finished in ⌚ (Hotové za)	Program sa skončí o 1 h až 24 h. Nastavte čas funkcie Hotové za v hodinových krokoch, čím oneskoríte spustenie programu. V indikačnom poli sa zobrazí požadovaný počet hodín, po ktorom program skončí.
Less Ironing ☺ (Ochrana proti pokrčeniu)	Bubon sa po skončení programu pohybuje v pravidelných intervaloch, aby sa predišlo pokrčeniu. Ochranná funkcia proti pokrčeniu, nastaviteľná v 30-minútových krokoch do 120 min.
Gentle 🌿 (Šetrné)	Znížená teplota na citlivé textilie, ako napr. polyakryl alebo elastan, môže predĺžiť čas sušenia.
Signal 🔔 (Signál)	Po skončení programu zaznie signál.
⌂ 3 sec (Detská poistka 3 s.)	Detskú poistku aktivujete alebo deaktivujete tak, že budete súčasne držať stlačené tlačidlo pre čas funkcie Hotové za a tlačidlo pre čas sušenia, počas 3 sekúnd.
Start/Reload ▶⏸ (Štart/pauza)	Štart programu a pauza v programe.

Obsluha spotrebiča

Vloženie bielizne a zapnutie sušičky

Upozornenie: Sušička musí byť nainštalovaná a pripojená odborným spôsobom, → *Strana 14*.

1. Vložte bielizeň do bubna.
2. Otočte volič programov na ľubovoľný program, aby sa sušička zapla.
3. Zatvorte dvierka sušičky.

Pozor!

Na sušičke alebo textíliách môžu vzniknúť vecné škody.

Neprivrite bielizeň do dvierok.

Nastavenie programu

Upozornenie: Ak ste aktivovali detský zámok, musíte ho pred výberom programu deaktivovať. Pozrite → *Strana 27*.

1. Vyberte si želaný program, podrobné informácie o programoch získate od → *Strana 25*.
2. Nastavte želaný program na voliči programov. Na zobrazovacom paneli sa zobrazujú prednastavenia pre vybraný program.

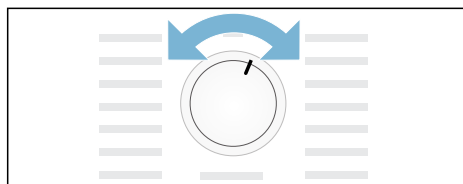

Upozornenie: Prednastavenia programu sú štandardnými nastaveniami ktoré sú určené už pri výbere programu. Prednastavenia programu vidíte na zobrazovacom paneli po výbere konkrétneho programu.

3. Ak si to želáte, upravte prednastavenia programu. Podrobné informácie o tomto úkone získate od → *Strana 25*.

Spustenie programu

Zvoľte tlačidlo štart.



Upozornenie: Ak chcete zamknúť program, aby ste predišli jeho náhodnému upraveniu, môžete zvoliť detskú poistku. Pozrite → *Strana 27*.

Priebeh programu

Stav programu je uvedený na zobrazovacom poli.

napr. **1:27** Predpokladané trvanie programu v hodinách a minútach.

Upozornenie: Pri voľbe programu sa zobrazí predpokladaný čas sušenia pre odporúčané naplnenie. Pri sušení určujú snímače vlhkosti zvyšnú vlhkosť náplne a podľa toho prispôbia trvanie programu (okrem časových programov). Toto je viditeľné cez časové preskoky zostávajúceho času.

- ☼ Suché
-  Suché na žehlenie
-  Suché do skrine
-  Ochrana proti pokrčeniu
- P - Prestávka
- End Koniec

Zmena programu alebo doplnenie bielizne

Počas sušenia môžete kedykoľvek vybrať alebo doplniť bielizeň a zmeniť alebo prispôbiť program.

1. Otvorte dverka sušičky alebo zvolte tlačidlo Štart pre pozastavenie (pauzu).
2. Doplníte bielizeň alebo vyberte textílie.
3. Ak si to želáte, vyberte iný program alebo nejakú doplnkovú funkciu.
4. Zatvorte dverka sušičky.
5. Zvoľte tlačidlo Štart.

Upozornenie: Trvanie programu na zobrazovacom paneli sa aktualizuje podľa náplne a zvyškovej vlhkosti bielizne. Zobrazené hodnoty sa môžu zmeniť po zmene programu alebo po úprave naplnenia.

Zrušenie programu

Program možno kedykoľvek prerušiť tým, že otvoríte dverka sušičky alebo stlačíte tlačidlo Štart pre pozastavenie (pauzu).

Pozor!

Nebezpečenstvo požiaru. Bielizeň sa môže vznietiť.

Ak zrušíte program, musíte všetky kusy bielizne vybrať a rozprestrieť tak, aby z nich mohlo uniknúť teplo.

Ukončenie programu

V indikačnom poli sa zobrazí **End**.

Vybranie bielizne a vypnutie sušičky

1. Vyberte bielizeň.
2. Otočte volič programov na pozíciu pre vypnutie.

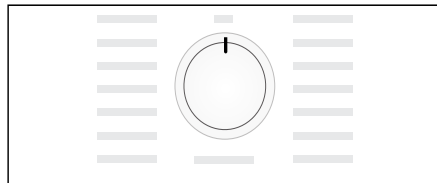

Vyčistenie sitka na vlákna

Upozornenie: Pri sušení sa vlákna a vlasy alebo chlpy pochádzajúce z bielizne zachytávajú v sitku na vlákna. Upchaté alebo znečistené sitko na vlákna znižuje prúd vzduchu a sušička tak nemôže dosiahnuť svoj úplný výkon. Čisté sitká na vlákna navyše znižujú spotrebu elektrického prúdu a skracujú čas sušenia.

Vyčistite sitko na vlákna **po každom** sušení:

1. Otvorte dverka sušičky a odstráňte všetky vlákna od dverok.
2. Vytiahnite dvojdielne sitko na vlákna.

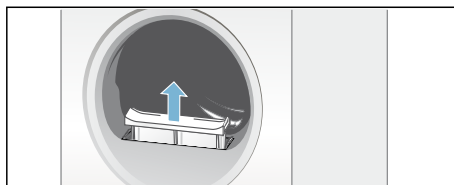

3. Odstráňte vlákna z priehlbiny sitka na vlákna.

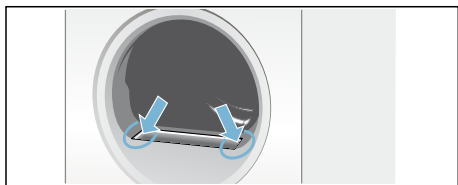

Upozornenie: Dávajte pozor na to, aby do otvorenej šachty nespádli žiadne vlákna.

4. Dvojdielne sitko na vlákna rozložte.

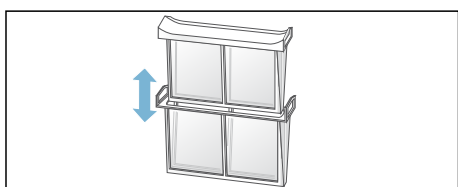

5. Obidve sitká roztvorte (odklopte) a odstráňte všetky vlákna.

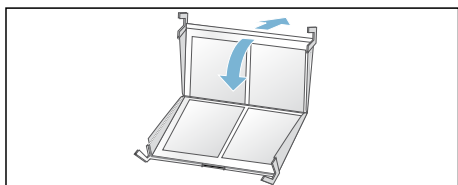

6. Opláchnite vlákna pod tečúcou vodou.

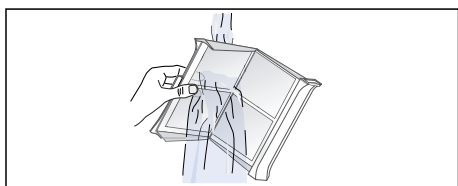

7. Osušte sitká na vlákna, sklopte ich spolu a dvojdielne sitko na vlákna opäť nasadte.

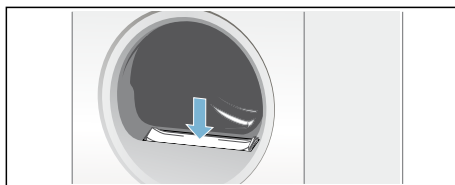

Pozor!
Môže dôjsť k poškodeniu sušičky.

Sušičku neprevádzkujte bez alebo s poškodeným sitkom na vlákna.

Vyprázdenie nádržky na skondenzovaný vodu

Počas sušenia vzniká v spotrebiči skondenzovaná voda.

Keď sa používa odtoková hadica, skondenzovaná voda spotrebiča odtéká do nádoby na skondenzovaný vodu. V takom prípade sa musí nádoba na skondenzovaný vodu vyprázdniť po každom sušení a keď sa predčasne naplnila, tak aj počas sušenia.

1. Vodorovne vytiahnite von nádržku na skondenzovaný vodu.

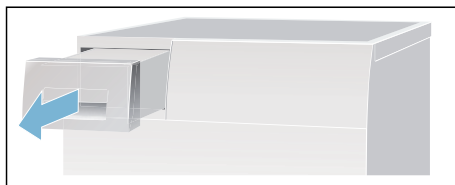

2. Vylejte skondenzovanú vodu.

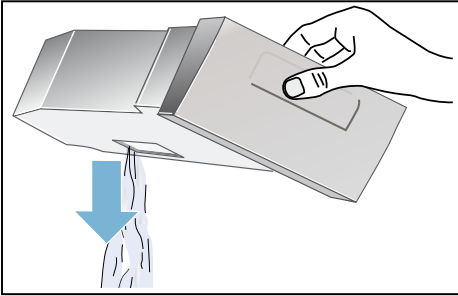

Pozor!

Znečistená skondenzovaná voda môže poškodiť zdravie a spôsobiť vecné škody.

Skondenzovaná voda nie je pitná a môže byť znečistená vláknami. Nepite ju a ani ju ďalej nepoužívajte.

3. Nádržku na skondenzovanú vodu znova zasuňte do sušičky tak, aby citeľne zapadla.

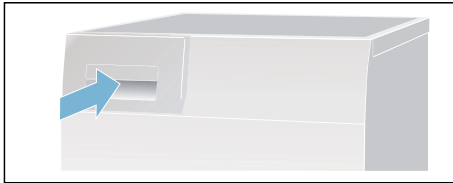

Upozornenie: Sitko v nádržke na skondenzovanú vodu filtruje skondenzovanú vodu, ktorá sa používa na automatické čistenie vašej sušičky. Sitko sa čistí vyprázdnením skondenzovanej vody. Napriek tomu sitko pravidelne kontrolujte, či neobsahuje zostatkové usadeniny a tie odstráňte. Pozrite si → *Strana 35*.

Nastavenie signálu

Nasledujúce nastavenia môžete zmeniť:

- Rýchlosť odstreďovania, ktorá bola použitá v práčke, iba na presnejšiu indikáciu odhadovanej doby sušenia,
- hlasitosť signálu po skončení programu,
- hlasitosť pre signály tlačidiel.

Ak chcete zmeniť tieto nastavenia, musíte najprv vždy aktivovať režim pre nastavenia.

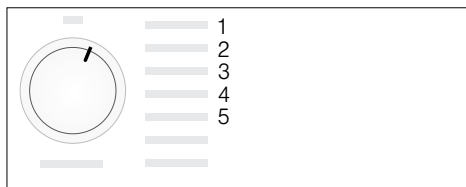

Aktivovanie režimu pre nastavenia

1. Zapnite sušičku.
2. Vyberte si program pre bavlnu na pozícii 1 a počkajte 5 sekúnd.

Teraz je aktivovaný režim pre nastavenia, na zobrazovacom paneli zhasnú symboly a zobrazí sa trvanie programu.

1. Stlačte tlačidlo štart, podržte ho stlačené a súčasne otáčajte volič programov smerom doprava, na pozíciu 2.
2. Na displeji sa zobrazí hodnota platná pre **počet otáčok**.
3. Zmeňte počet otáčok zvolením tlačidla pre čas funkcie Hotové za alebo tlačidla pre čas sušenia.
4. Otočte volič programov doprava, na pozíciu 3.

5. Na displeji sa objaví hlasitosť **signálu po skončení programu**.

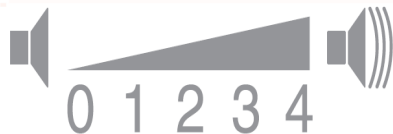

0 = vypnuté; 1 = slabo, 2 = stredne, 3 = hlasno, 4 = veľmi hlasno

6. Zmeňte hlasitosť stlačením tlačidla pre čas funkcie Hotové za alebo tlačidla pre čas sušenia.
7. Otočte volič programov doprava, na pozíciu 4.
8. Na displeji sa zobrazí hlasitosť pre **signál tlačidiel**.



0 = vypnuté; 1 = slabo, 2 = stredne, 3 = hlasno, 4 = veľmi hlasno

9. Zmeňte hlasitosť stlačením tlačidla pre čas funkcie Hotové za alebo tlačidla pre čas sušenia.

Ukončenie režimu pre nastavenia

Otočte volič programov na pozíciu vypnutia, ak ste už nastavili želaný počet otáčok, hlasitosť alebo hodnotu poistky. Nastavenia sú teraz uložené.



Zvuky

Upozornenie: Počas sušenia, obzvlášť v počiatočnej fáze, vzniká hluk spôsobený prevádzkou kompresora a čerpadla. Tento hluk je úplne normálny a nebráni bezchybnému fungovaniu spotrebiča.

Kompresor v sušičke občas spôsobuje vznik bzučania. Hlasitosť zvuku pritom kolíše v závislosti od programu a postupu sušenia.

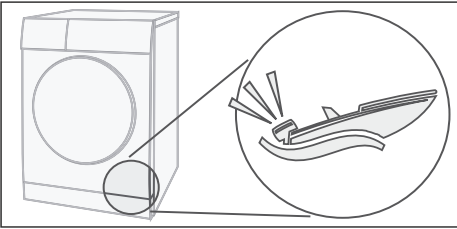

Kompresor sa občas prevzdušňuje, pričom vzniká zvuk bzučania.

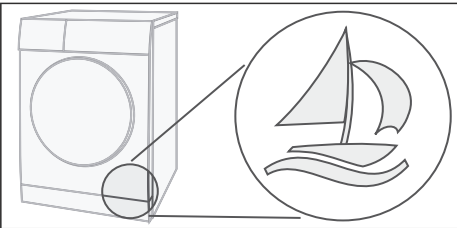

Automatické čistenie sušičky spôsobuje zvuk cvakania/klepania.

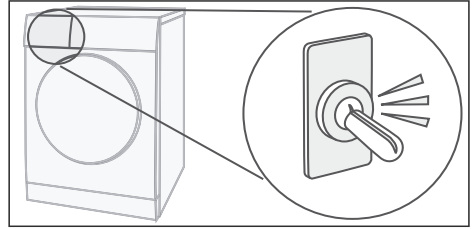

Skondenzovaná voda sa pomocou čerpadla čerpá do nádrčky na skondenzovanú vodu. Pritom vznikajú zvuky typické pre čerpadlá.

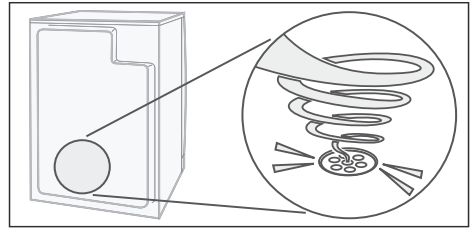



Čistenie

Čistenie sušičky a ovládacieho panela



Varovanie

Nebezpečenstvo ohrozenia života!

Sušička je napájaná elektrickým prúdom, pri ktorom hrozí riziko úrazu elektrickým prúdom.

Pred čistením odpojte sušičku od elektrickej siete.

Sušičku vyčistite len vodou a mäkkou, vlhkou utierkou.

Okamžite odstráňte zvyšky pracieho prostriedku, zvyšky aerosólu alebo iné zvyšky. Nepoužívajte čistiace prostriedky alebo prostriedky na predchádzajúce čistenie bielizne (napr. predpieracie spreje, odstraňovače škvŕn). Na čistenie vášho spotrebiča nepoužívajte vysokotlakové čističe alebo parné čističe.

Čistenie snímača vlhkosti

Upozornenie: Sušička je vybavená snímačom vlhkosti z ušľachtilej ocele. Snímač vlhkosti meria stupeň vlhkosti bielizne.

Po dlhšej prevádzke sa na snímači vlhkosti môže zhromaždiť jemná vápenná vrstva alebo zvyšky pracieho a ošetrovacieho prostriedku. Tieto usadeniny je nutné pravidelne odstraňovať inak môže byť obmedzená funkčnosť snímača, a tak aj výsledok sušenia.

Otvorte dvierka a očistite snímač vlhkosti pomocou zdrsenej špongie.



Pozor!

Snímač vlhkosti sa môže poškodiť.

Snímače vlhkosti nečistite s použitím abrazívnych prostriedkov a oceľovej vlny.

Čistenie sitka v nádržke na skondenzovanú vodu

Upozornenie: Sitko v nádržke na skondenzovanú vodu čistí skondenzovanú vodu, ktorá sa používa na automatické čistenie vašej sušičky.

1. Vodorovne vyťahnite von nádržku na skondenzovanú vodu.
2. Vylejte skondenzovanú vodu.
3. Vyberte sitko.

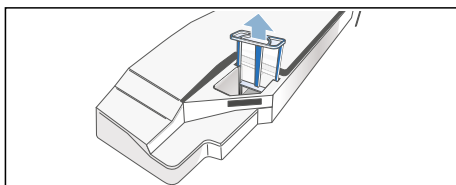

4. Vyčistite sitko pod teplou tečúcou vodou alebo v umývačke riadu.

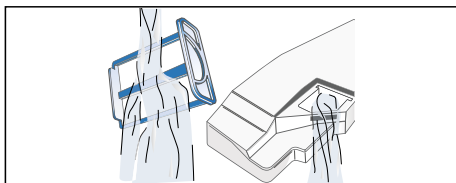

5. Nasad'te sitko až kým citeľne nezaskočí.

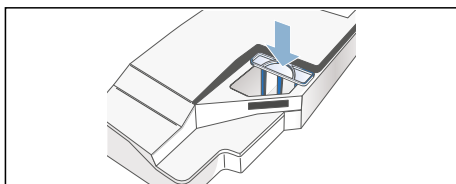



Pozor!

Sušička sa môže znečistiť vláknami, a tým sa môže poškodiť.

Sušičku bielizne používajte len s vloženým filtrom.

6. Nasuňte nádržku na skondenzovanú vodu, až kým citeľne nezaskočí.

? Poruchy, čo je nutné urobiť?

Poruchy	Príčina/odstránenie
 v indikačnom poli a sušenie sa zrušilo.	<ul style="list-style-type: none"> ■ Vyprázdňte nádržku na skondenzovanú vodu; → <i>Strana 30</i> a sušičku; → <i>Strana 16</i>. ■ Ak je nainštalovaný voliteľný doplnkový odtok skondenzovanej vody*, môže byť hadica odtoku upchatá alebo zalomená. Skontrolujte hadicu a výskyt usadenín v nej a hadicu prepláchnite. Uložte hadicu tak, aby nebola zalomená.
 v indikačnom poli.	Vyčistite sitko na vlákna a stlačte tlačidlo štart → <i>Strana 29</i> .
selfCleaning  v indikačnom poli.	Nejde o chybu. Výmenník tepla sa čistí automaticky. Nádržku na skondenzovanú vodu počas indikácie nevyťahujte.
Sušička sa nespustí.	<ul style="list-style-type: none"> ■ Je sieťová zástrčka zasunutá? Skontrolovali ste poistku? ■ Je program zvolený? Zvoľte program. ■ Sú dvierka sušičky otvorené? Zatvorte dvierka. ■ Je aktivovaná detská poistka? Deaktivujte detskú poistku. ■ Je zvolená funkcia Hotové za? Program sa spustí s určitým oneskorením → <i>Strana 27</i>.
Vznik záhybov, krčenie.	<ul style="list-style-type: none"> ■ K pokrčeniu môže dôjsť, keď prekročíte množstvo náplne alebo zvolíte nesprávny program pre druh vašich textílií. V tabuľke programov nájdete všetky potrebné informácie → <i>Strana 25</i>. ■ Oblečenie vyberte hneď po vysušení. Tým, že zostanú ležať v bubne, dochádza k ich pokrčeniu.
Voda vyteká.	Žiadna chyba, sušička možno stojí na šikmej ploche. Vyrovnajte sušičku.
Zobrazené trvanie programu sa v priebehu sušenia mení.	Nejde o chybu. Snímače vlhkosti určujú zvyškovú vlhkosť náplne a podľa toho prispôsobia trvanie programu (okrem časových programov).
Bielizeň nie je správne suchá alebo je ešte príliš vlhká.	<ul style="list-style-type: none"> ■ Teplá bielizeň je po skončení programu na dotyk vlhkejšia, ako je v skutočnosti. Bielizeň rozprestrite a nechajte uniknúť teplo. ■ Ak použijete jemné nastavenie cieľa sušenia, predĺži sa tým čas sušenia, ale nezvýši sa teplota. Vaša bielizeň bude suchšia → <i>Strana 27</i>. ■ Zvoľte program s dlhším časom sušenia alebo zvýšte cieľ sušenia. Teplota sa pritom nezvýši. ■ Vyberte si časový program na dosušenie bielizne, ktorá je ešte vlhká → <i>Strana 25</i>. ■ Ak ste prekročili maximálne množstvo náplne pre daný program, bielizeň sa správne nevysuší. ■ Vyčistite snímač vlhkosti v bubne. Na snímači sa môže zhromažďovať jemná vápenná vrstva alebo zvyšky z pracích a ošetrovacích prostriedkov, a obmedziť jeho funkčnosť. Vaša bielizeň sa správne nevysuší → <i>Strana 34</i>. ■ Sušenie sa zrušilo v dôsledku výpadku elektrickej siete, plnej nádržky na skondenzovanú vodu alebo prekročenia maximálneho času sušenia. <p>Upozornenie: Venujte pozornosť aj tipom k vašej bielizni → <i>Strana 24</i>.</p>

* podľa modelu

Poruchy	Príčina/odstránenie
Je čas sušenia príliš dlhý?	<ul style="list-style-type: none"> ■ Sitko na vlákna môže byť znečistené, čo vyvolá dlhší čas sušenia. Vyčistite sitko na vlákna. ■ Ak je vetracia mriežka na sušičke bielizne zatarasená alebo nie je voľne prístupná, čas sušenia sa môže zvýšiť. Vetráciu mriežku udržiajte voľnú. ■ Optimálna teplota okolia pri sušení je v rozmedzí 15 °C až 30 °C. Mimo tohto rozsahu sa môže čas sušenia predĺžiť. ■ Nedostatočná cirkulácia vzduchu v miestnosti môže predĺžiť čas sušenia. Vyvetrajte miestnosť.
Indikačné pole zhaslo a bliká tlačidlo štart.	Nejde o chybu. Energeticky úsporný režim je aktívny → <i>Strana 13</i> .
Zvyšková voda v nádržke na skondenzoVANÚ vodu, hoci je sušička pripojená k odtoku skondenzoVanej vody*.	Nejde o chybu. Ak je nainštalovaný odtok skondenzoVanej vody, na základe samočistiacej funkcie sušičky zostane v nádržke na skondenzoVANÚ vodu zvyšková voda.
Vlhkosť v miestnosti stúpa.	Nejde o chybu. Miestnosť dostatočne vetrajte.
Výpadok elektrického prúdu.	Program sušenia sa zruší. Vyberte bielizeň a rozprestrite ju alebo znova spustíte program.
Neobvyklé zvuky pri sušení.	Nejde o chybu. Zvuky vznikajú v dôsledku automatického čistenia výmenníka tepla → <i>Strana 33</i> .
Sušička sa aj napriek sušeniu zdá byť studená.	Nejde o chybu. Sušička s tepelným čerpadlom suší účinne pri nízkych teplotách.
* podľa modelu	

Upozornenie:

Ak nemôžete poruchu sami odstrániť vypnutím a zapnutím sušičky, obráťte sa na zákaznícky servis.

Zákaznícky servis

Zákaznícky servis

Ak nedokážete poruchu odstrániť sami (poruchy, čo je nutné urobiť?), obráťte sa na náš zákaznícky servis. Vždy nájdeme vhodné riešenie, aby sme zabránili aj zbytočným návštevám technika.

Kontaktné údaje platné pre najbližšie stredisko zákazníckeho servisu nájdete v priloženom zozname stredísk zákazníckeho servisu.

Zákazníckemu servisu, prosím, uveďte číslo výrobku (E-Nr.) a výrobné číslo (FD) sušičky.

E-Nr. _____ FD _____

Tieto údaje nájdete na vnútornej strane dvierok sušičky alebo na zadnej strane sušičky.

Spôľahnite sa na kompetentnosť výrobcu.

Obráťte sa na nás. Zabezpečíte tak, že opravu vykonajú vyškolení servisní technici, ktorí sú vybavení originálnymi náhradnými dielmi.



Hodnoty spotreby

Tabuľka hodnôt spotreby

Program	Počet otáčok pri odstreďovaní, s ktorými sa bielizeň odstreďovala	Čas trvania**		Spotreba energie**	
		9 kg	4,5 kg	9 kg	4,5 kg
Bavlna		9 kg	4,5 kg	9 kg	4,5 kg
Suché do skrine*	1400 ot/min	211 min	135 min	1,77 kWh	1,11 kWh
	1000 ot/min	238 min	151 min	2,05 kWh	1,25 kWh
	800 ot/min	266 min	167 min	2,33 kWh	1,39 kWh
Suché na žehlenie*	1400 ot/min	153 min	96 min	1,26 kWh	0,80 kWh
	1000 ot/min	180 min	112 min	1,54 kWh	0,94 kWh
	800 ot/min	208 min	128 min	1,82 kWh	1,08 kWh
Nekrčivá bielizeň		3,5 kg		3,5 kg	
Suché do skrine*	800 ot/min	74 min		0,55 kWh	
	600 ot/min	87 min		0,66 kWh	

* Nastavenie programu podľa platnej normy EN61121 s použitím externej odtokovej hadice.
 ** Hodnoty sa môžu odlišovať od uvedených hodnôt v závislosti od druhu textílií, zloženia sušenej bielizne, zvyškovej vlhkosti textílií, nastaveného stupňa sušenia, množstva náplne, podmienok okolia a aktivovaných doplnkových funkcií.

Najefektívnejší program na bavlnené textílie

Nasledujúci „štandardný program na bavlnu“ (označený symbolom ) je vhodný na sušenie normálne mokrej bavlnenej bielizne a so zreteľom na kombinovanú spotrebu energie je najefektívnejší na sušenie mokrej bavlnenej bielizne.

Štandardné programy na bavlnu, podľa aktuálneho nariadenia EÚ 932/2012			
Program	Náplň	Spotreba energie	Čas trvania programu
 Bavlna suché do skrine	9 kg/4,5 kg	2,05 kWh/1,25 kWh	238 min/151 min
Nastavenie programu na testovanie a označovanie energetickým štítkom, podľa smernice 2010/30/EÚ.			



Technické údaje

Rozmery:

85 x 60 x 60 cm

Výška x šírka x hĺbka

Hmotnosť:

cca 56 kg

Maximálne množstvo náplne:

9 kg

Nádržka na skondenzovanú vodu:

4,6 l

Napájacie napätie:

220 – 240 V

Pripájací príkon:

max. 1000 W

Istenie:

10 A

Vnútorne osvetlenie bubna*

Teplota okolia:

5 – 35 °C

Príkon vo vypnutom stave:

0,10 W

Príkon v stave pripravenosti na prevádzku (nevypnutý stav):

0,75 W

* v závislosti od modelu



A series of horizontal lines for writing, starting with a line immediately below the pencil icon and continuing down the page with uniform spacing.





Ďakujeme, že ste si kúpili domáci spotrebič Bosch!

Zaregistrujte svoj nový spotrebič na MyBosch teraz a ihneď využívajte tieto výhody:

- **Rady odborníkov a triky pre váš spotrebič**
- **Možnosti rozšírenej záruky**
- **Zľavy na príslušenstvo a náhradné diely**
- **Digitálny návod a všetky údaje o spotrebičoch poruke**
- **Jednoduchý prístup k servisu pre domáce spotrebiče Bosch**

Bezplatná a jednoduchá registrácia – aj cez mobilné telefóny:

www.bosch-home.com/welcome



Hľadáte pomoc? Nájdete ju tu.

Odborná rada pre domáce spotrebiče Bosch v prípade, ak potrebujete pomoc pri problémoch alebo opravu od odborníkov Bosch.

Zistite všetko o mnohých spôsoboch podpory od Bosch:

www.bosch-home.com/service

Kontaktné údaje vo všetkých krajinách nájdete na uvedenom odkaze na servis.

Robert Bosch Hausgeräte GmbH

Carl-Wery-Straße 34

81739 München, GERMANY

www.bosch-home.com



9001404166 (9808)

sk

**BOSCH**

Stvorené pre život

Záručný list

firmy BSH domácí spotřebiče s.r.o.

2 rokyzáruka od výrobcu
na všetky spotřebičeDovozca: **BSH domácí spotřebiče s.r.o.**

Radlická 350

158 00 Praha 5

Výrobok:	Produktové číslo: E-Nr.
	Poradové číslo: FD
Dátum predaja, pečiatka, podpis	Dátum montáže, pečiatka, podpis

Predajca je povinný úplne a čitateľne vyplniť všetky požadované údaje v záručnom liste v deň predaja spotrebiča. Neoddeliteľnou súčasťou tohto záručného listu je daňový doklad o predaji výrobku.

Záručný list je dokladom práv spotrebiteľa v zmysle Občianskeho zákonníka. Je súčasťou výrobku s výrobným číslom uvedeným na prednej strane tohto záručného listu, zvlášť v prípadoch dlhších než zákonom daná záručná lehota je záručný list jedným z dokázateľných prostriedkov práv užívateľa. Je v záujme spotrebiteľa, aby si skontroloval správnosť a úplnosť všetkých uvedených údajov, ako i to, či dostal od predajcu záručný list so správnym označením pre uvedený druh výrobku.

Odporúča sa, aby výrobky montoval a uviedol do prevádzky autorizovaný servis, ktorý poskytuje záruku odbornej montáže, predvedenie a preskúšanie výrobku.

Montáž a inštalácia spotrebiča musí byť vykonaná v súlade s vyhláškou ÚBP SR č. 718/2002 Z. z. súvisiacich predpisov a noriem v platnom znení.

Pred montážou výrobku je nutné, aby boli splnené všetky podmienky pre pripojenie na inžinierske siete podľa platných noriem a podľa návodu na použitie.

Zápisy o uskutočnených opravách:

Dátum objed. opravy	Dátum dokončenia	Číslo oprav. listu	Stručný opis poruchy

Upozornenie pre predajcov

Predajca je povinný dať zákazníkovi platný doklad o predaji, kde bude uvedený dátum predaja a označenie spotrebiča, a súčasťou dokladu o kúpe tovaru je správne a úplne vyplnený záručný list v deň predaja výrobku. V prípade predpredajnej reklamácie je potrebné predložiť riadne vyplnený reklamačný protokol.

Záručné podmienky

- na výrobok sa poskytuje záručná lehota **24 mesiacov** odo dňa zakúpenia výrobku kupujúcim
- spotrebiteľ je oprávnený chybu vytknúť do šiestich mesiacov od jej zistenia, najneskôr však do uplynutia záručnej lehoty
- pri reklamácií je podmienkou predložiť platný daňový doklad o kúpe výrobku (napr. pokladničný blok, faktúru a pod.)
- ak je výrobok používaný na iný než výrobcom stanovený účel alebo je výrobok používaný v rámci predmetu obchodnej činnosti, poskytuje sa záručná lehota 6 mesiacov odo dňa zakúpenia, keďže spotrebiče sú určené výhradne na použitie v domácnosti
- za chybu výrobku sa nepovažuje jeho nadmerné opotrebovanie a z toho vyplývajúce absencie niektorých pôvodných vlastností, ktoré boli spôsobené napr. zanedbaním bežnej údržby, čistenia, nadmerným používaním výrobku
- záručná lehota neplynie počas obdobia, keď kupujúci nemôže užívať tovar pre jeho chyby, za ktoré zodpovedá predávajúci
- ak nebude zistená žiadna porucha, na ktorú sa vzťahuje bezplatná záručná oprava, alebo bude zistená porucha nezavinená výrobcom, hradí náklady spojené s vyslaním servisného technika osoba, ktorá uplatnila nárok na túto opravu
- záručné opravy vykonávajú autorizované servisné strediská podľa zoznamu uvedeného v tomto záručnom liste

Právo na bezplatnú opravu výrobku na náklady BSH domáci spotrebiče s.r.o., organizačná zložka Bratislava, zaniká, ak:

- je nečitateľný výrobný štítok alebo na výrobku chýba,
- údaje na doklade o predaji sa líšia od údajov uvedených na výrobnom štítku spotrebiča,
- výrobok bol namontovaný v rozpore s návodom na montáž, prípadne nebol dodržaný súlad s platnými STN alebo s návodom na obsluhu,
- výrobok bol neodborne namontovaný alebo nebol uvedený do prevádzky organizáciou oprávnenou v zmysle vyhlášky ÚBP SR č. 718/2002 Z. z., platí pre plynové spotrebiče a spotrebiče s elektrickým napájaním 400 V, ako i pre spotrebiče dodávané bez elektrického kábla, prípadne bez elektrickej koncovky,
- bola vykonaná konštrukčná zmena alebo zásah do výrobku neoprávnenou osobou,
- porucha na výrobku vznikla použitím neoriginálnych náhradných dielov alebo príslušenstva,
- ide o poškodenie: mechanické, nadmernou záťažou, v dôsledku vodného kameňa, neodborného zapojenia, živelnou pohromou, vonkajšími vplyvmi a pod.

Vyhlasenie o hygienickej neškodnosti výrobku

Všetky výrobky distribuované spoločnosťou BSH domáci spotrebiče s.r.o., organizačná zložka Bratislava, prichádzajúce do styku s potravinami **spĺňajú požiadavky** o hygienickej neškodnosti podľa **európskej normy EC 1935/2004**. Toto vyhlásenie sa vzťahuje na všetky výrobky prichádzajúce do styku s potravinami uvedené v aktuálnom cenníku BSH domáci spotrebiče s.r.o., organizačná zložka Bratislava.

Symbol uvedený na výrobku alebo jeho obale upozorňuje na to, že výrobok po skončení jeho životnosti nepatrí k bežnému domácejmu odpadu, ale ho treba odovzdať do špeciálnej zberne odpadu na recyklovanie elektrických alebo elektronických spotrebičov.

Vašou podporou správnej likvidácie pomáhate opäť získať cenné suroviny a chrániť tak životné prostredie. Ďalšie informácie o recyklovaní tohto výrobku získate na miestnom úrade, v zberni odpadu alebo v združení Envidom, ktoré zabezpečuje zber, prepravu, spracovanie, recykláciu a ekologické zneškodňovanie elektroodpadu v zmysle zákona.



Uistenie dovozcu o vydaní vyhlásenia o zhode

Vážený zákazník,

Podľa zákona č. 264/1999 Z. z. Vás uistujeme, že na všetky výrobky distribuované spoločnosťou BSH domáci spotrebiče s. r. o. našim obchodným partnerom, bolo vydané prehlásenie o zhode v zmysle zákona č. 264/1999 Z. z. a príslušných nariadení vlády. Toto uistenie dovozcu o vydaní prehlásenia o zhode sa vzťahuje na všetky výrobky vrátane plynových spotrebičov, ktoré sú obsiahnuté v aktuálnom cenníku firmy BSH domáci spotrebiče s. r. o.

Kontakt na servis domácich spotrebičov BOSCH

Dodávateľ:

BSH domácí spotřebiče s.r.o.
Radlická 350
158 00 Praha 5

Příjem opráv:

Tel.: +421 244 450 808
Email: **opravy@bshg.com**

Objednávky príslušenstva a náhradných dielov:

Tel.: +421 244 452 041
Email: **dily@bshg.com**

Zákaznícke poradenstvo:

Tel.: +421 244 452 041
Email: **bosch.spotrebice@bshg.com**

Aktuálne informácie o servise nájdete na internetových stránkach www.bosch-home.sk

Tu máte možnosť si dojednať opravu pomocou online formulára.