

STRONG

SMART ANDROID TV WITH DVB-T2/C/S2

SRT 32HD5553, SRT 40FD5553 – HD

SRT 43UD7553, SRT 50UD7553, SRT 55UD7553 – UHD

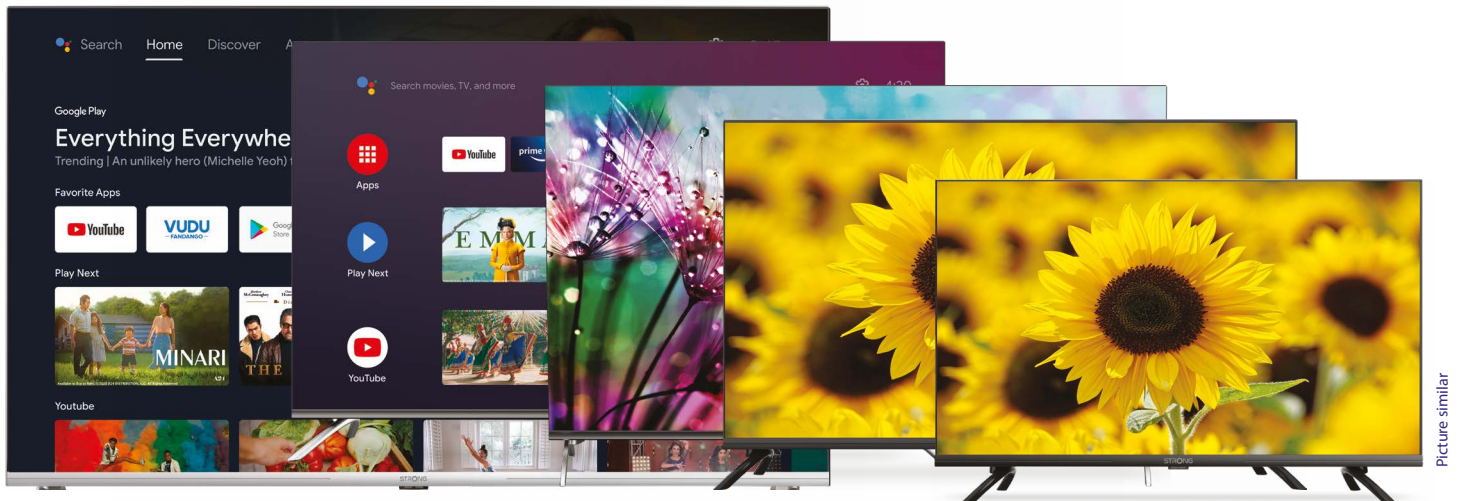

Bedienungsanleitung
Manuel d'utilisation
Manuale utente
Manual del usuario
Manual do utilizador
Használati útmutató
Užívateľský manuál

Brugervejledning
Brukerveiledning
Gebruiksaanwijzing
Användarhandbok
Korisnički priručnik
Ръководство на потребителя
Посібник користувача

SERVICE CENTER

AT	 support_at@strong-eu.com  0820 400 150 (€ 0,12/Min. österr. Festnetz)	HU	 support_hu@strong-eu.com  +36 1 445 26 10
BG	 support_bg@strong-eu.com  +359 32 634451	IT	 support_it@strong-eu.com
CZ	 support_cz@strong-eu.com  844 44 44 90	NL	 support_nl@strong-eu.com
DE	 support_de@strong-eu.com  0800 7788 787 (Gebührenfrei)	PL	 support_pl@strong-eu.com  801 702 017
DK	 support_dk@strong-eu.com	PT	 support_pt@strong-eu.com  +351 2 100 06 125
ES	 support_es@strong-eu.com  +34 91 119 61 76	SK	 support_sk@strong-eu.com  0850 15 05 50
FR	 support_fr@strong-eu.com	SL	 +386 1 828 08 58
HR	 +385 1 344 57 66	UA	 support_ua@strong-eu.com  +380 (44) 238 61 50

Supplied by STRONG Austria
Represented by STRONG Ges.m.b.H.
Teinfaltstraße 8/4.Stock
A-1010 Vienna, Austria
Email: support_at@strong-eu.com

Licencie

NA TENTO PRODUKT SA UDEĽUJE LICENCIA V RÁMCI PORTFÓLIOVEJ LICENCIE PATENTU AVC PRE OSOBNÉ A NEKOMERČNÉ POUŽÍVANIE ZÁKAZNÍKOM NA (i) ŠIFROVANIE VIDEA V SÚLADE S NORMOU AVC ("AVC VIDEO") A/ALEBO (ii) DEKÓDOVANIE AVC VIDEA, KTORÉ ŠIFROVAL ZÁKAZNÍK ZAPOJENÝ DO OSOBNÉJ A NEKOMERČNEJ AKTIVITY A/ALEBO SA ZÍSKALO OD POSKYTOVATEĽA VIDEA, KTORÝ MÁ LICENCIU NA POSKYTOVANIE AVC VIDEA. NA AKÉKOĽVEK INÉ POUŽÍVANIE SA NEUDEĽUJE ŽIADNA INÁ LICENCIA A ANI SA NA NEHO NEVZŤAHUJE. DODATOČNÉ INFORMÁCIE MÔŽETE ZÍSKAŤ OD SPOLOČNOSTI **MPEG LA, L.L.C.** POZRITE SI [HTTP://WWW.MPEGLA.COM](http://www.mpegla.com)

Tento produkt obsahuje jeden alebo viac programov chránených v rámci medzinárodných a amerických zákonov na ochranu autorských práv ako nezverejnené diela. Sú dôverné a sú vlastníctvom spoločnosti **Dolby Laboratories**. Ich reprodukovanie alebo prezradenie ako celku alebo časti, prípadne vytváranie odvodených diel z týchto programov, a to bez výslovného povolenia spoločnosti Dolby Laboratories, je zakázané. Autorské práva 2003-2009 spoločnosti Dolby Laboratories. Všetky práva vyhradené.

TENTO PRODUKT SA PREDÁVA S OBMEDZENOU LICENCIOU A OPRÁVNENIE NA JEHO POUŽÍVANIE ZÍSKAVATE VÝLUČNE V SPOJENÍ S OBSAHOM HEVC, KTORÝ SPLŇA VŠETKY TRI NASLEDUJÚCE PODMIENKY: (1) OBSAH VO FORMÁTE HEVC JE URČENÝ IBA NA OSOBNÉ POUŽÍVANIE; (2) OBSAH VO FORMÁTE HEVC SA NEPONÚKA NA PREDAJ A (3) OBSAH VO FORMÁTE HEVC VYTVORIL VLASTNÍK PRODUKTU. TENTO PRODUKT SA NESMIE POUŽÍVAŤ V SPOJENÍ S OBSAHOM VO FORMÁTE HEVC VYTVORENOU TREŤOU STRANOU, KTORÝ SI POUŽÍVATEĽ OBJEDNAL ALEBO ZAKÚPIL OD TRETEJ STRANY, POKIAĽ LICENCOVANÝ PREDAJCA OBSAHU SAMOSTATNE NEUDELIL POUŽÍVATEĽOVI PRÁVA NA POUŽÍVANIE PRODUKTU S TAKÝMTO OBSAHOM. POUŽÍVANÍM PRODUKTU V SPOJENÍ S OBSAHOM VO FORMÁTE HEVC VYJADRUJETE SVOJ SÚHLAS S OBMEDZENÝM OPRÁVNENÍM NA POUŽÍVANIE PODĽA VYŠŠIE UVEDENÝCH PODMIENOK.

ZJEDNODUŠENÉ EÚ VYHLÁSENIE O ZHODE

Spoločnosť STRONG týmto prehlasuje, že zariadenia 32HD5553, 40FD5553, 43UD7553, 50UD7553, 55UD7553 spĺňa požiadavky smernice 2014/53/EÚ.

Kompletný text Prehlásenia o zhode s EÚ je dostupný na nasledujúcej internetovej adrese: <http://www.strong-eu.com/en/doc>

Podlieha zmenám. V dôsledku prebiehajúceho výskumu a vývoja technických špecifikácií sa konštrukcia a vzhľad produktov môže zmeniť. Vyrobené na základe licencie od spoločnosti Dolby Laboratories. Dolby, Dolby Audio a symbol dvojitého D sú ochranné známky spoločnosti Dolby Laboratories Licensing Corporation. Pojmy HDMI, HDMI High-Definition Multimedia Interface a logo HDMI sú ochranné známky alebo registrované ochranné známky spoločnosti HDMI Licensing Administrator, Inc. Wi-Fi je registrovaná ochranná známka spoločnosti Wi-Fi Alliance®. Netflix je registrovaná ochranná známka spoločnosti Netflix, Inc. YouTube™ je ochranná známka spoločnosti Google Inc. Všetky názvy produktov sú ochranné známky alebo registrované ochranné známky ich príslušných vlastníkov.
© STRONG 2024. Všetky práva vyhradené.

POUŽÍVATEĽSKÁ PRÍRUČKA

Za účelom zabezpečenia maximálneho výkonu a bezpečnosti si pozorne prečítajte túto príručku. Uschovajte si túto príručku pre referenciu do budúcnosti.



OBSAH

1. POKYNY	3
1.1 Bezpečnostné pokyny	3
1.3 Príslušenstvo	4
1.4 Nastavenie zariadenia	4
2. MONTÁŽ	4
2.1 Nastavenie hesla:	4
2.2 Predný panel	5
2.3 Zadný panel	5
2.4 Diaľkové ovládanie	7
2.5 Inštalácia batérií	10
2.6 Používanie diaľkového ovládača	10
3. PRVÁ INŠTALÁCIA	11
3.1 Inštalácia kanálov pre káblové vysielanie	13
3.2 Inštalácia kanálov pre anténové vysielanie	15
3.3 Inštalácia kanálov pre satelitné vysielanie	16
4. DOMOVSKÁ OBRAZOVKA	18
4.1 Vstupy	19
4.2 Sieť a internet	19
5 POUŽÍVANIE APLIKÁCIE LIVE TV	21
5.1 Inštalácia kanálov	22
5.2 Sledovanie TV kanálov	22
5.3 Elektronický programový sprievodca (EPG)	23
5.4 Ponuka TV	23
6. MOŽNOSTI INTELIGENTNÉHO TV	25
7. NASTAVENIA SYSTÉMU	25
7.1 Hlavná ponuka Settings (Nastavenia)	25
7.2 Ponuka Device Preferences (Preferencie zariadenia)	26
8. MULTIMÉDIÁ	27
8.1 Pripomienka pri používaní pamäťových zariadení USB	27
8.2 Prehrávač multimédií	27
8.2.1 Prehrávanie videí	29
8.2.2 Prezeranie fotografií	30
8.2.3 Prehrávanie hudby	30
8.2.4 Prezeranie súborov	31
9. RIEŠENIE PROBLÉMOV	31
10. TECHNICKÉ ÚDAJE	33

1. POKYNY

1.1 Bezpečnostné pokyny

Pred použitím súpravy si prečítajte všetky pokyny. Tieto pokyny si odložte na použitie v budúcnosti.

- Používajte iba doplnky/príslušenstvo predpísané alebo dodávané výrobcom (ako napríklad výhradný napájací adaptér, batéria atď.).
- Pred inštaláciou alebo obsluhou prístroja si prečítajte informácie uvedené na vonkajšom zadnom kryte, ktoré sa týkajú elektrických a bezpečnostných údajov.
- Aby ste znížili riziko požiaru alebo zásahu elektrickým prúdom, nevystavujte tento spotrebič dažďu a ani vlhkosti.
- Vetraniu nebráňte zakrytím vetracích otvorov predmetmi, ako napríklad novinami, obrusmi, záclonami a podobne.
- Prístroj nevystavujte účinkom kvapkania alebo postriekania a na prístroj neukladajte žiadne predmety, ktoré sú naplnené kvapalinou, ako napríklad vázy.
- Označenie  predstavuje riziko zásahu elektrickým prúdom. Externé zapojenie musí namontovať odborne spôsobilá osoba alebo musíte použiť pripravené vodiče a káble.
- Aby ste predišli zraneniu, musíte toto zariadenie upevniť k podlahe/stene, a to v súlade s pokynmi na inštaláciu.
- V prípade nesprávnej výmeny batérie hrozí nebezpečenstvo výbuchu. Vymieňajte len za batérie rovnakého alebo ekvivalentného typu.
- Batéria (batéria alebo batérie, alebo akumulátorová batéria) sa nesmie vystavovať nadmernému teplu, ako napríklad slnečnému svetlu, ohňu a podobne.
- Nadmerný akustický tlak zo slúchadiel môže spôsobiť stratu sluchu. Počúvanie hudby pri vysokej úrovni hlasitosti a po dlhšiu dobu môže poškodiť sluch.
- Aby sa znížilo riziko poškodenia sluchu, je potrebné znížiť hlasitosť na bezpečnú a súčasne pohodlnú úroveň a skrátiť čas strávený počúvaním zvuku pri vysokej úrovni hlasitosti.
- Sieťová zástrčka alebo prívodka zariadenia slúži ako rušiace zariadenie. Musí byť ľahko dostupná. Keď prístroj nepoužívate, ako aj pri jeho presúvaní, zabezpečte súpravu napájacieho kábla, napr. priviažte súpravu napájacieho kábla páskou na káblové zväzky, prípadne podobným predmetom. Nesmie mať ostré hrany, ani nič podobné, čo by mohlo spôsobiť odieranie súpravy napájacieho kábla. Pri opätovnom uvedení do prevádzky sa uistite, že napájací kábel nie je poškodený. V prípade poškodenia napájacieho kábla ho vymeňte za podobný kus s rovnakými parametrami. Nezobrazovanie svetelnej indikácie na zariadení neznamená, že je kompletne odpojené od siete. Aby ste zariadenie kompletne odpojili, musíte vytiahnuť sieťovú zástrčku.
- Pri likvidácii batérie je potrebné brať ohľad na environmentálne aspekty.
- Do blízkosti prístroja neukladajte žiadne zdroje otvorených plameňov, ako napríklad horiace sviečky.
-  Aby ste predišli šíreniu požiaru, uchovávajte vždy sviečky, ako aj ďalšie zdroje otvoreného plameňa mimo tohto výrobku.
- Konektor USB môže poskytnúť maximálne 500 mA.
-  Zariadenie s týmto symbolom je triedy II alebo s dvojistou elektrickou izoláciou. Bolo navrhnuté tak, aby nevyžadovalo bezpečnostné pripojenie k elektrickému uzemneniu.

Prevádzkové prostredie

- Nemontujte toto zariadenie do stiesneného priestoru, ako je napríklad knižnica alebo podobné miesto.
- Súpravu nepoužívajte v blízkosti vlhkých alebo studených miest a chráňte ju pred prehriatím.
- Uchovávajte prístroj mimo priameho slnečného žiarenia.
- Súpravu nepoužívajte v blízkosti prašných priestorov.
- Do prístupnej oblasti otvoru nedávajte sviečky, aby ste predišli vniknutiu horľavých cudzích predmetov do TV.

Smernica WEEE

- WEEE
-  Správna likvidácia tohto výrobku. Toto označenie znamená, že tento výrobok nesmiete likvidovať spolu s bežným komunálnym odpadom, a to kdekoľvek v rámci EÚ. Aby ste predišli možnému znečisteniu životného prostredia alebo poškodeniu ľudského zdravia nekontrolovanou likvidáciou odpadu, pristupujte zodpovedne k recyklácii, čím podporíte trvalo udržateľné opätovné využitie materiálnych

zdrojov. Ak chcete použité zariadenie vrátiť, využite systémy zberu a recyklácie, prípadne kontaktujte predajcu, u ktorého ste si výrobok zakúpili. Môžu tento výrobok prevziať za účelom bezpečnej recyklácie.

1.2 Uskladnenie

Vaše zariadenie bolo dôkladne skontrolované a zabalené pred jeho expedíciou. Pri jeho odbalovaní sa uistite, že obsahuje všetky súčasti a obal udržiavajte mimo dosahu detí. Odporúčame vám, aby ste si počas záručnej doby uschovali kartónový obal, aby bolo vaše zariadenie dokonale chránené pre prípad opravy alebo záručnej reklamácie.

1.3 Príslušenstvo

- 1 x Pokyny k inštalácii
- 1 x Bezpečnostné pokyny
- 2 x Diaľkové ovládanie*
- 2 x AA batérie
- 2 x AAA batérie

* Môžete spárovať iba malý diaľkový ovládač, avšak druhé diaľkové ovládanie môžete naďalej používať tradičným spôsobom bez pripojenia Bluetooth ako prvé.

1.4 Nastavenie zariadenia

Fig. 1

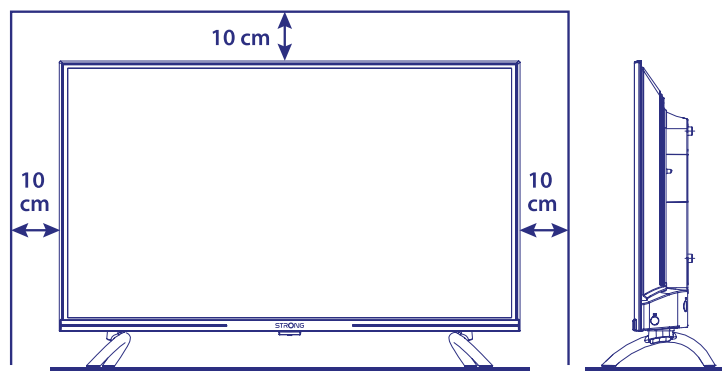

Displej namontujte na pevný horizontálny povrch, ako je napr. stôl alebo stolík. Kvôli vetraniu ponechajte okolo súpravy voľný priestor aspoň 10 cm. Aby ste predišli akejkoľvek poruche a nebezpečným situáciám, nekladte na hornú stranu súpravy žiadne predmety. Tento prístroj môžete používať v tropických a/alebo miernych klimatických pásmach.

Táto používateľská príručka poskytuje úplné pokyny pre inštaláciu a používanie tohto TV. Symboly budú slúžiť nasledovne.

- | | |
|----------------------------|---|
| VAROVANIE | Označuje varovnú informáciu. |
| POZNÁMKA | Označuje všetky ostatné významné alebo užitočné informácie. |
| MENU | Predstavuje tlačidlo na diaľkovom ovládači alebo TV. |
| <i>Move to (Prejsť na)</i> | Predstavuje položku ponuky v rámci okna. |

2. MONTÁŽ

2.1 Nastavenie hesla:

Heslo nastavuje používateľ pri prvej inštalácii popísanej v kapitole 3 (Krok 5). Môžete vložiť kód podľa vlastného výberu, ale nezabudnite, že na resetovanie hesla bude potrebné resetovať systém, čím sa vráti do továrenských nastavení, pričom sa stratia všetky nastavenia nastavené používateľom.

2.2 Predný panel

Fig. 2

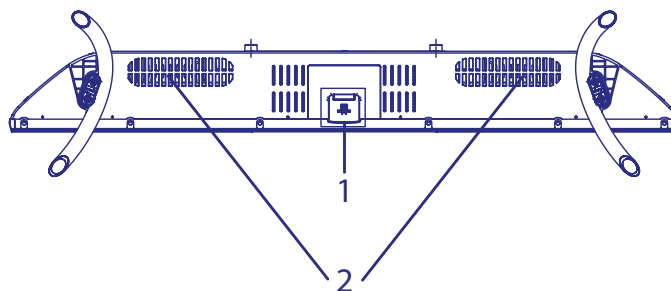

POZNÁMKA: Obrázky sú iba ilustračné.

1. Indikátor napájania/snímač diaľkového ovládača
2. Reprodukory

2.3 Zadný panel

POZNÁMKA: Obrázky sú iba ilustračné.

Fig. 3

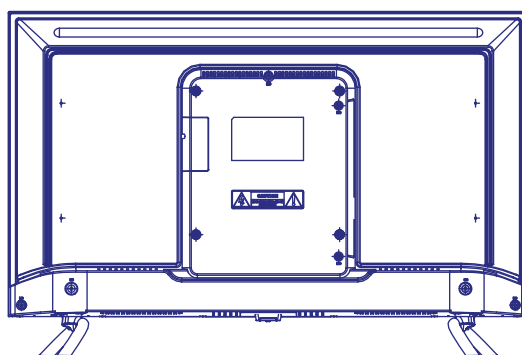

32HD5553

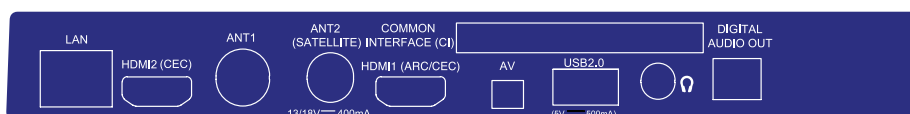

1. LAN
2. HDMI 1
3. ANTENNA IN 1
4. SAT IN / ANT 2
5. HDMI 2 (ARC)
6. CI
7. Mini AV IN
8. USB 2.0

Pripojenie k vášmu internetovému smerovaču na prístup k internetu/aplikáciám. Vstupný signál HDMI pripojte k zdroju signálu, akým je napríklad prehrávač DVD, Blu-ray alebo herná konzola.

Pripojte koaxiálny kábel na príjem signálu z antény alebo kábla DVB-T/T2.

Pripojte koaxiálny kábel na príjem signálu z antény LNB.

Vstupný signál HDMI pripojte k zdroju signálu, akým je napríklad prehrávač DVD, Blu-ray alebo herná konzola, prípadne priamo k digitálnemu zosilňovaču, ktorý podporuje funkciu ARC. Tento vstup je vybavený funkciou ARC (Audio Return Channel) na implementáciu audio pripojení a plnú podporu Dolby Audio.

Pripojte modul CAM (modul podmieneného prístupu). S/PDIF (optický) Použite kábel RCA na pripojenie TV ku kompatibilnému digitálnemu zosilňovaču alebo súprave domáceho kina.

Na pripojenie videokamery alebo iného zariadenia pomocou 3,5 mm kábla AV k TV, aby ste mohli prehrávať video na obrazovke TV.

Port USB 2.0.

9. HEADPHONE

Výstup pre náhlavné slúchadlá alebo slúchadlá do uší. Keď pripojíte a vyberiete slúchadlá, reproduktory sa stíšia.

10. S/PDIF (optický)

Použite kábel RCA na pripojenie TV ku kompatibilnému digitálnemu zosilňovaču alebo súprave domáceho kina.

40FD5553

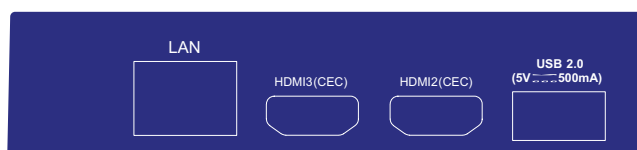
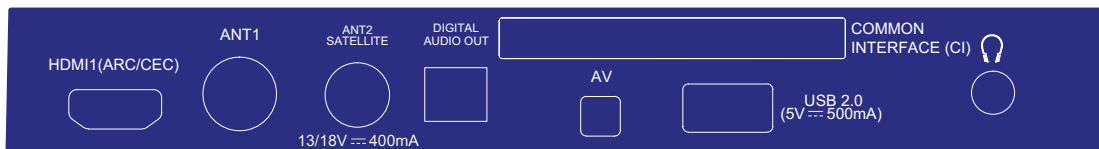

1. HDMI 1 (ARC)

Vstupný signál HDMI pripojte k zdroju signálu, akým je napríklad prehrávač DVD, Blu-ray alebo herná konzola, prípadne priamo k digitálnemu zosilňovaču, ktorý podporuje funkciu ARC. Tento vstup je vybavený funkciou ARC (Audio Return Channel) na implementáciu audio pripojení a plnú podporu Dolby Audio.

2. ANTENNA IN 1

Pripojte koaxiálny kábel na príjem signálu z antény alebo kábla DVB-T/T2.

3. SAT IN / ANT 2

Pripojte koaxiálny kábel na príjem signálu z antény LNB.

4. S/PDIF (optický)

Použite kábel RCA na pripojenie TV ku kompatibilnému digitálnemu zosilňovaču alebo súprave domáceho kina.

5. CI

Pripojte modul CAM (modul podmieneného prístupu).

6. Mini AV IN

Na pripojenie videokamery alebo iného zariadenia pomocou 3,5 mm kábla AV k TV, aby ste mohli prehrávať video na obrazovke TV.

7. USB 2.0

Port USB 2.0.

8. HEADPHONE

Výstup pre náhlavné slúchadlá alebo slúchadlá do uší. Keď pripojíte a vyberiete slúchadlá, reproduktory sa stíšia.

9. LAN

Pripojenie k vášmu internetovému smerovaču na prístup k internetu/aplikáciám.

10. HDMI 3

Vstupný signál HDMI pripojte k zdroju signálu, akým je napríklad prehrávač DVD, Blu-ray alebo herná konzola.

11. HDMI 2

Vstupný signál HDMI pripojte k zdroju signálu, akým je napríklad prehrávač DVD, Blu-ray alebo herná konzola.

12. USB 2.0

Port USB 2.0.

43UD7553

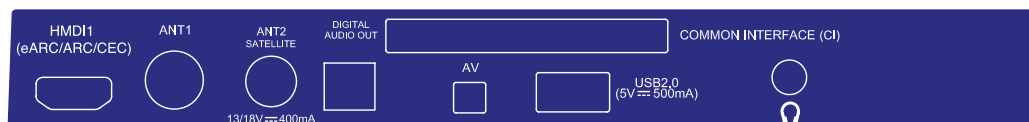

1. HDMI 1 (ARC)

Vstupný signál HDMI pripojte k zdroju signálu, akým je napríklad prehrávač DVD, Blu-ray alebo herná konzola, prípadne priamo k digitálnemu zosilňovaču, ktorý podporuje funkciu ARC. Tento vstup je vybavený funkciou ARC (Audio Return Channel) na implementáciu audio pripojení a plnú podporu Dolby Audio.

- | | |
|---------------------|---|
| 2. ANTENNA IN 1 | Pripojte koaxiálny kábel na príjem signálu z antény alebo kábla DVB-T/T2. |
| 3. SAT IN / ANT 2 | Pripojte koaxiálny kábel na príjem signálu z antény LNB. |
| 4. S/PDIF (optický) | Použite kábel RCA na pripojenie TV ku kompatibilnému digitálnemu zosilňovaču alebo súprave domáceho kina. |
| 5. CI | Pripojte modul CAM (modul podmieneného prístupu). |
| 6. Mini AV IN | Na pripojenie videokamery alebo iného zariadenia pomocou 3,5 mm kábla AV k TV, aby ste mohli prehrávať video na obrazovke TV. |
| 7. USB 2.0 | Port USB 2.0. |
| 8. HEADPHONE | Výstup pre náhlavné slúchadlá alebo slúchadlá do uší. Keď pripojíte a vyberiete slúchadlá, reproduktory sa stíšia. |
| 9. LAN | Pripojenie k vášmu internetovému smerovaču na prístup k internetu/aplikáciám. |
| 10. HDMI 3 | Vstupný signál HDMI pripojte k zdroju signálu, akým je napríklad prehrávač DVD, Blu-ray alebo herná konzola. |
| 11. HDMI 2 | Vstupný signál HDMI pripojte k zdroju signálu, akým je napríklad prehrávač DVD, Blu-ray alebo herná konzola. |
| 12. USB 2.0 | Port USB 2.0. |

50UD7553 & 55UD7553

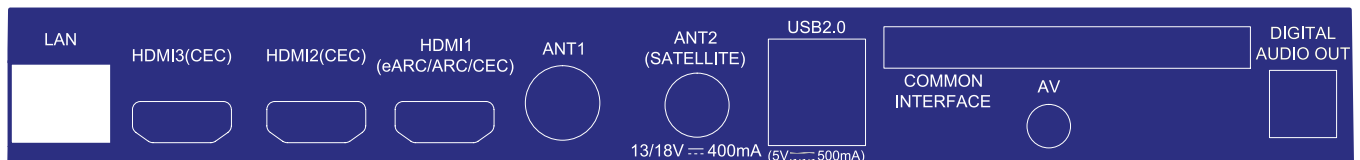

- | | |
|----------------------|---|
| 1. LAN | Pripojenie k vášmu internetovému smerovaču na prístup k internetu/aplikáciám. |
| 2. HDMI 3 | Vstupný signál HDMI pripojte k zdroju signálu, akým je napríklad prehrávač DVD, Blu-ray alebo herná konzola. |
| 3. HDMI 2 | Vstupný signál HDMI pripojte k zdroju signálu, akým je napríklad prehrávač DVD, Blu-ray alebo herná konzola. |
| 4. HDMI 1 (ARC) | Vstupný signál HDMI pripojte k zdroju signálu, akým je napríklad prehrávač DVD, Blu-ray alebo herná konzola, prípadne priamo k digitálnemu zosilňovaču, ktorý podporuje funkciu ARC. Tento vstup je vybavený funkciou ARC (Audio Return Channel) na implementáciu audio pripojení a plnú podporu Dolby Audio. |
| 5. ANTENNA IN 1 | Pripojte koaxiálny kábel na príjem signálu z antény alebo kábla DVB-T/T2. |
| 6. SAT IN / ANT 2 | Pripojte koaxiálny kábel na príjem signálu z antény LNB. |
| 7. USB 2.0 | 2x porty USB 2.0. |
| 8. CI | Pripojte modul CAM (modul podmieneného prístupu). |
| 9. Mini AV IN | Na pripojenie videokamery alebo iného zariadenia pomocou 3,5 mm kábla AV k TV, aby ste mohli prehrávať video na obrazovke TV. |
| 10. S/PDIF (optický) | Použite kábel RCA na pripojenie TV ku kompatibilnému digitálnemu zosilňovaču alebo súprave domáceho kina. |
| 11. HEADPHONE | Výstup pre náhlavné slúchadlá alebo slúchadlá do uší. Keď pripojíte a vyberiete slúchadlá, reproduktory sa stíšia. |

POZNÁMKA: Ak sa po pripojení kábla do niektorého z konektorov televízor vypne, iba ho znovu zapnite.

2.4 Diaľkové ovládanie

Tento model TV sa dodáva s 2 diaľkovými ovládaniami (RCU).

Prvé je jednoduchšie a modernejšie. Má minimalistický dizajn, málo tlačidiel a je vhodné na každodenné používanie. Toto diaľkové ovládanie je infračervené a vysokofrekvenčné. To znamená, že ho môžete použiť ako tradičné infračervené diaľkové ovládanie, ktoré namierite na TV. Ak ste ho spárovali prostredníctvom bezdrôtového pripojenia Bluetooth, budete môcť ovládať TV bez nasmerovania diaľkového ovládania na TV. Podrobnejšie informácie o spárovaní diaľkového ovládania s TV nájdete v **kapitole 3** a ďalších kapitolách.

1. 
2. 

Stlačením tlačidla zapnete TV alebo pohotovostný režim.
Stlačením tlačidla stíšite zvuk alebo ho obnovíte.

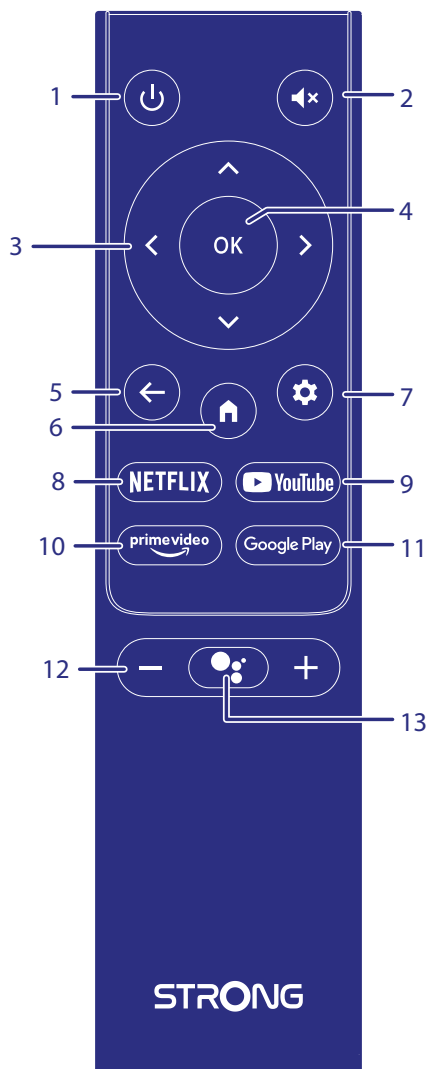

3. 
4. 
5. 
6. 
7. 
8. **NETFLIX**
9. **YouTube**
10. **prime video**
11. **Google Play**
12. **VOL +/-**
13. 

Pohybovanie sa v ponuke.
Potvrdíte výber.
Stlačením tlačidla sa vrátite na predchádzajúci zobrazený kanál. V ponuke:
Návrat na predchádzajúcu ponuku.
Vstúpite na domovskú plochu.
Stlačte pre prístup k nastaveniam TV.
Stlačením okamžite vstúpite do aplikácie Netflix*
Stlačením okamžite vstúpite do aplikácie YouTube
Stlačením okamžite vstúpite do aplikácie prime video**
Stlačením okamžite vstúpite do aplikácie Google Play
Pridávate alebo uberáte hlasitosť.
Stlačením aktivujete funkciu ovládania hlasom.***

* Členstvo nie je zahrnuté. Služba Netflix je dostupná vo vybraných krajinách. Prehrávanie služby Netflix vyžaduje vytvorenie účtu. Vyžaduje sa širokopásmové pripojenie na internet. Viac informácií nájdete na webovej lokalite www.netflix.com/TermsOfUse.





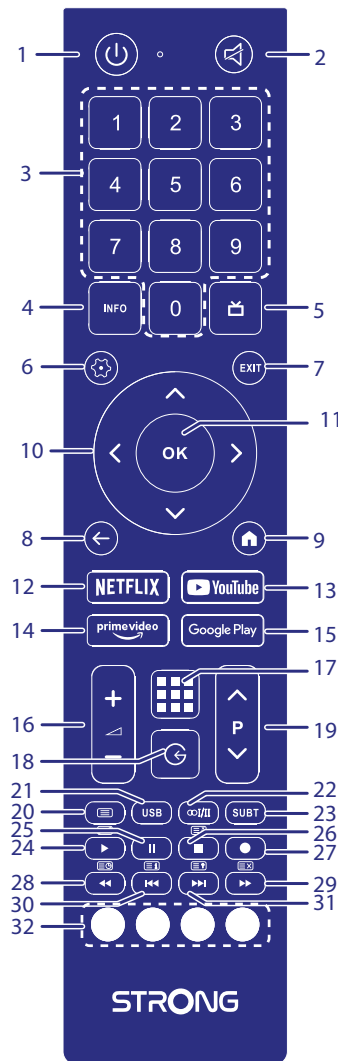







** Členstvo nie je zahrnuté. Služba Prime video je dostupná vo vybraných krajinách. Prehrávanie služby Prime video vyžaduje vytvorenie účtu. Vyžaduje sa širokopásmové pripojenie na internet. Viac informácií nájdete na webovej lokalite www.primevideo.com.

***Hlasové ovládanie a niektoré ďalšie funkcie budú fungovať, iba ak je toto diaľkové ovládanie spárované s TV.



Druhé diaľkové ovládanie je pomerne veľké a tradičné. Je iba infračervené a obsahuje všetky tlačidlá na ovládanie TV.

- | | |
|-----------------|---|
| 1. | Stlačením tlačidla zapnete TV alebo pohotovostný režim. |
| 2. | Stlačením tlačidla stíšite zvuk alebo ho obnovíte. |
| 3. 0 ~ 9 | Priamy výber kanálov. |
| 4. INFO | Zobrazíte informácie o aktuálnom zdroji. |
| 5. | Stlačením zobrazíte informácie EPG v režime TV. |
| 6. | Stlačte pre prístup k nastaveniam TV. |
| 7. EXIT_IMG | Opustíte aktuálnu ponuku. |
| 8. | Stlačením tlačidla sa vrátite na predchádzajúci zobrazený kanál. V ponuke: Návrat na predchádzajúcu ponuku. |
| 9. | Vstúpite na domovskú plochu. |
| 10. | Pohybovanie sa v ponuke. |
| 11. OK | Potvrdíte výber. |
| 12. NETFLIX | Stlačením okamžite vstúpite do aplikácie Netflix* |
| 13. YouTube | Stlačením okamžite vstúpite do aplikácie YouTube |
| 14. prime video | Stlačením okamžite vstúpite do aplikácie prime video** |
| 15. Google Play | Stlačením okamžite vstúpite do aplikácie Google Play |
| 16. VOL +/- | Pridávate alebo uberáte hlasitosť. |

- | | |
|---|---|
| 17.  | Stlačením tlačidla zobrazíte zoznam aplikácií. |
| 18.  | Vyberiete režim vstupného zdroja. |
| 19. P +/- | Prepínate kanály nahor alebo nadol. |
| 20.  | Otvoríte možnosti ponuky. |
| 21. USB | Vstúpite do ponuky multimédií. |
| 22.  | Výber zvukovej stopy |
| 23. SUBT | Zapne/vypne titulky v režime DTV. |
| 24.  | Stlačením spustíte prehrávanie. |
| 25.  | Stlačením tlačidla pozastavíte prehrávanie. |
| 26.  | Po stlačení tlačidla sa prehrávanie zastaví. |
| 27.  | Žiadna funkcia. |
| 28.  | Po stlačení tlačidla sa spustí rýchle pretáčanie dozadu. |
| 29.  | Po stlačení tlačidla sa spustí rýchle pretáčanie dopredu. |
| 30.  | Po stlačení tlačidla sa prehrá predchádzajúci súbor. |
| 31.  | Po stlačení tlačidla sa prehrá nasledujúci súbor. |
| 32. FAREBNÉ TLAČIDLÁ | Stlačením tlačidla vykonáte rýchlu funkciu v režime TV alebo DTV. |

* Členstvo nie je zahrnuté. Služba Netflix je dostupná vo vybraných krajinách. Prehrávanie služby Netflix vyžaduje vytvorenie účtu. Vyžaduje sa širokopásmové pripojenie na internet. Viac informácií nájdete na webovej lokalite www.netflix.com/TermsOfUse.

** Členstvo nie je zahrnuté. Služba Prime video je dostupná vo vybraných krajinách. Prehrávanie služby Prime video vyžaduje vytvorenie účtu. Vyžaduje sa širokopásmové pripojenie na internet. Viac informácií nájdete na webovej lokalite www.primevideo.com.

2.5 Inštalácia batérií

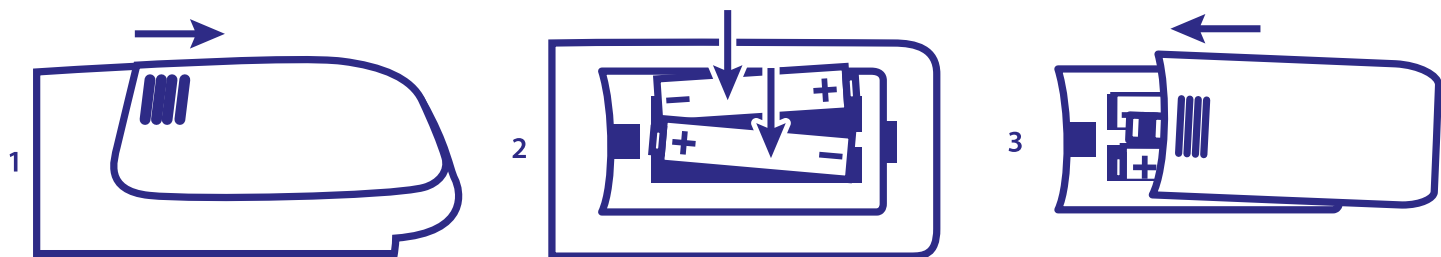

Fig. 5

Do priechodu na batérie najmenšieho diaľkového ovládania vložte 2 batérie typu AA; a 2 batérie typu AAA do priechodu na batérie vysokého diaľkového ovládania. Overte si označenie polaritu v priestore na batérie.

POZNÁMKA: Obrázky sú iba ilustračné. Skutočné položky sa môžu líšiť.

- 1 Stlačte jazýček a vytiahnite ho.
- 2 Do priechodu vložte 2 batérie typu AA alebo 2 batérie typu AAA a uistite sa, že polarita je správna.
- 3 Horizontálnym zasunutím zatvorte kryt.

Bezpečnostné opatrenia týkajúce sa používania batérie

Nesprávne používanie batérie spôsobí jej vytečenie. Pozorne dodržiavajte tieto pokyny.

1. Dodržiavajte polaritu batérie, aby ste predišli skratu.
2. Keď je napätie batérie nedostatočné, čo má vplyv na použiteľný dosah, mali by ste ju vymeniť za novú batériu. Ak diaľkový ovládač nebudete dlhší čas používať, vyberte batérie z diaľkového ovládača.
3. Nepoužívajte rôzne typy batérií spoločne (napr. mangánové s alkalickými).
4. Batériu nevyhadzujte do ohňa a ani ju nenabíjajte alebo nerozoberajte.
5. Pri likvidácii batérií dodržiavajte príslušné predpisy na ochranu životného prostredia.

2.6 Používanie diaľkového ovládača

- Pri používaní diaľkového ovládača ním mierte na snímač diaľkového ovládania. Predmety nachádzajúce sa medzi diaľkovým ovládačom a snímačom diaľkového ovládania môžu brániť normálnej činnosti.
- Nevystavujte diaľkový ovládač silným vibráciám. Na diaľkový ovládač nevyliievajte kvapaliny, ani ho nedávajte na miesto s vysokou vlhkosťou.

- Diaľkový ovládač nevystavujte priamemu slnečnému žiareniu, ktoré by mohlo spôsobiť jeho deformáciu vplyvom tepla.
- Keď je snímač diaľkového ovládania vystavený priamemu slnečnému žiareniu alebo silnému svetlu, diaľkový ovládač nefunguje. V takomto prípade zmeňte polohu osvetlenia alebo TV, prípadne obsluhujte diaľkový ovládač z menšej vzdialenosti od snímača diaľkového ovládania.

* na potvrdenie vášho výberu použite tlačidlo OK alebo tlačidlo pravej ARROW.

POZNÁMKA: Tento TV sa dodáva s dvomi diaľkovými ovládania. Môžete sa rozhodnúť, či budete používať obidve diaľkové ovládania alebo len jedno. Môžete spárovať iba malý diaľkový ovládač, avšak druhé diaľkové ovládanie môžete naďalej používať tradičným spôsobom bez pripojenia Bluetooth ako prvé.

3. PRVÁ INŠTALÁCIA

Po riadnom zapojení všetkých konektorov zapnite svoj TV.

Postupujte podľa pokynov úvodnej inštalácie (FTI) na obrazovke a vykonajte inštaláciu. Potrvá to niekoľko minút.

Krok 1

Na úvodnej stránke vyberte preferovaný jazyk a lokalitu a potom výberom položky POKRAČOVAŤ prejdite na ďalší krok.



Krok 2

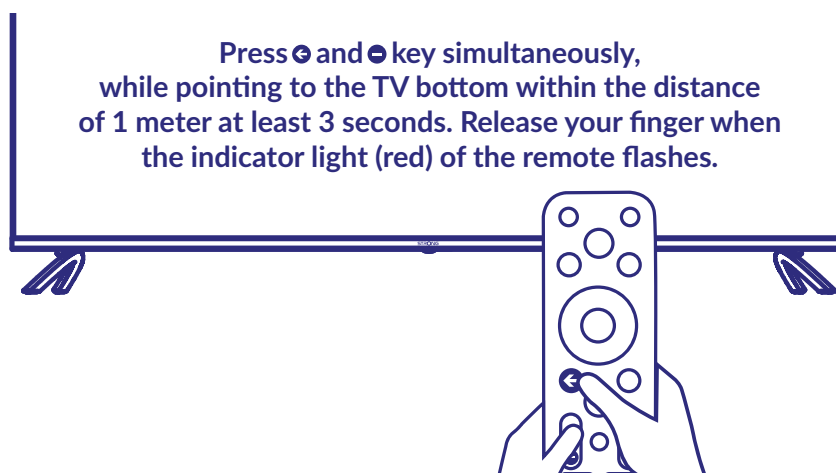

Stlačte naraz tlačidlo ◀ a ▶ pričom smerujte na spodnú časť TV zo vzdialenosti do 1 metra po dobu aspoň 3 sekúnd. Keď začne blikať svetelný indikátor (červený) na diaľkovom ovládaní, uvoľnite prst.

POZNÁMKA: Ak plánujete používať na ovládanie TV menšie diaľkové ovládanie, odporúčame ho spárovať s TV. To vám umožní používať jeho rozšírené funkcie. Obrazovka párovania sa objaví po výbere krajiny a jazyka počas prvej inštalácie. Postupujte podľa jednoduchých pokynov na obrazovke. Ak túto obrazovku vynecháte, párovanie môžete vykonať neskôr v časti Nastavenia alebo stlačením tlačidla  na diaľkovom ovládaní pri prvom použití.

Krok 3



Sieť Wi-Fi a účet Google vášho telefónu so systémom Android môžete jednoducho preniesť do TV.

Krok 4

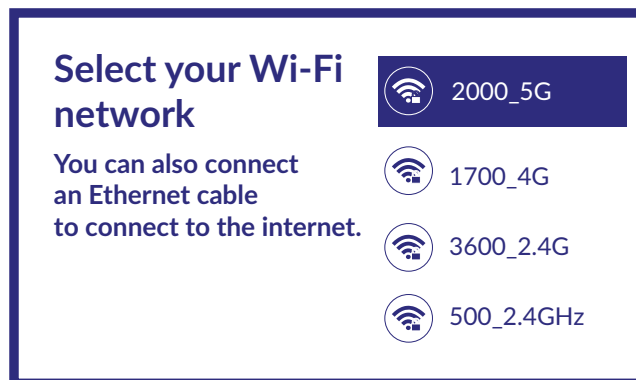

Ak sa chcete pripojiť k internetu, vyberte vašu sieť Wi-Fi. Alternatívne je tiež možné pripojiť ethernetový kábel do vstupu na zadnom paneli.

Krok 5

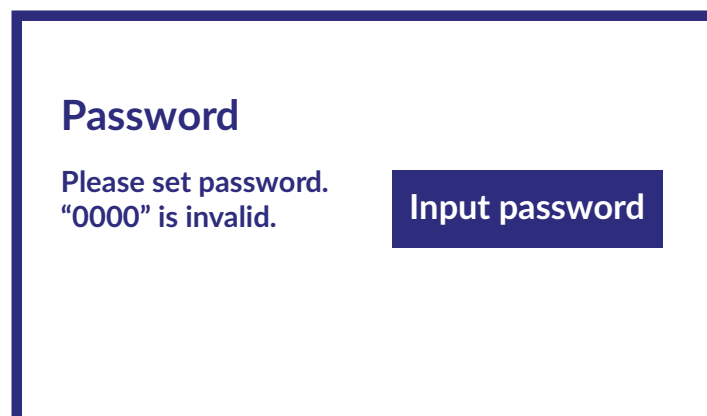

Krok 6

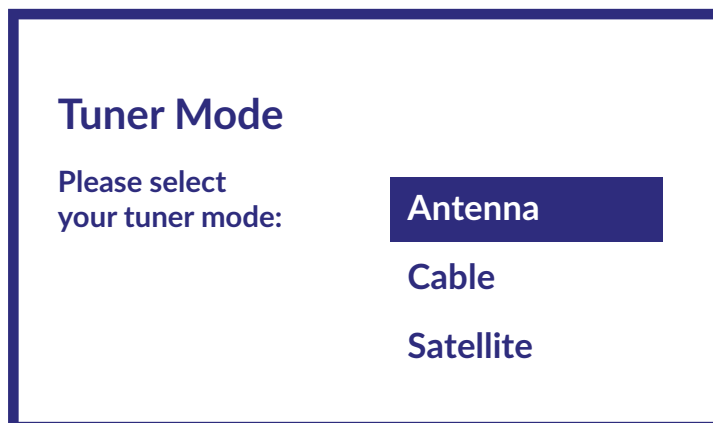

Ak chcete nainštalovať kanály pre terestriálne, satelitné alebo káblové vysielanie, vyberte možnosť *Antenna*, *Cable* or *Satellite* (Anténa, kábel alebo satelit) a vyberte požadovaný typ kanálov *Digital*, *Analogue* (Digitálny, Analógový).

3.1 Inštalácia kanálov pre káblové vysielanie

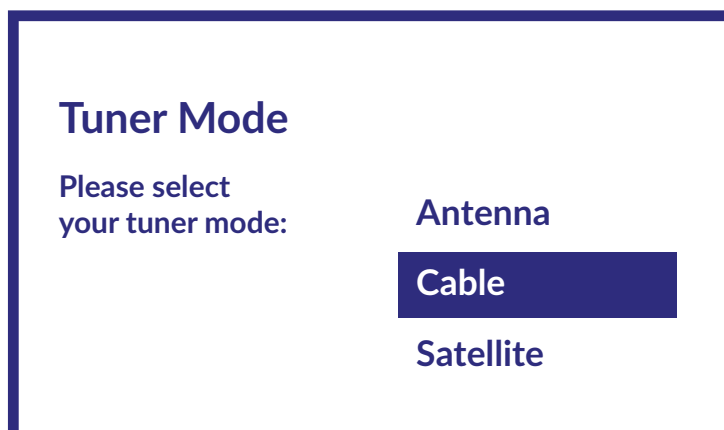

Vyberte režim tunera *Cable* (Káblový) a pre pokračovanie stlačte tlačidlo **OK**.

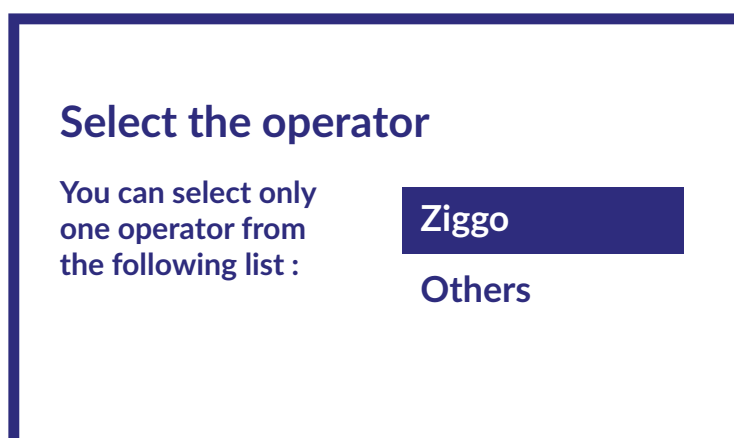

Vyberte jedného z operátorov z nasledujúceho zoznamu alebo vyberte položku *Other* (Iný), ak nemáte vopred definovaného operátora alebo sa operátor líši od uvedených. Po dokončení pokračujte stlačením tlačidla **OK**.

POZNÁMKA: Nie všetky krajiny majú vopred definovaných operátorov. Ak vami vybratá krajina žiadneho nemá, tento krok sa preskočí.

Channel scan

First, please connect the cable.
Start the channel scan now?
If you skip this step,
the channel scan could
be performed in Menu.

Digital and analog channels

Only analogue channels

Only digital channels

Skip scan

Prvým krokom je pripojenie kábla. Potom musíte spustiť vyhľadávanie kanálov. Môžete si vybrať medzi možnosťami *digital and analogue channels*, *only analogue channels* (digitálne a analógové kanály, iba analógové kanály) alebo *only digital channels* (iba digitálne kanály). Ak tento krok preskočíte, vyhľadávanie kanálov môžete vykonať neskôr prostredníctvom ponuky TV. Pre výber stlačte tlačidlo **OK**.

Cable Scan Configure

Please configure the cable info.
Use "ENTER" key to setting value
and "RIGHT" key to next page.
Please tune to your country home
max transponder frequency.

Scan mode
Advance

Channel Scan Type
Only digital channels

Frequency (KHz)
474000

Network ID
5555

V ponuke *Scan Mode* (Režim vyhľadávania) si môžete vybrať vykonanie úplného vyhľadávania výberom možnosti *Full* (Úplné), zatiaľ čo výberom možnosti *Advance* (Pokročilé) môžete vykonať vyhľadávanie pomocou údajov o frekvencii a ID siete, ktoré vám poskytne váš operátor. Pomocou tlačidla **OK** nastavte hodnotu a tlačidlom ► spustíte vyhľadávanie kanálov.

Scanning

The channel scan
may take a while
to complete.

Analog Channels: 0

Digital Channels: 0

Progress: 7%

V ďalšom kroku sa spustí vyhľadávanie kanálov a dokončenie bude trvať niekoľko minút.

3.2 Inštalácia kanálov pre anténové vysielanie

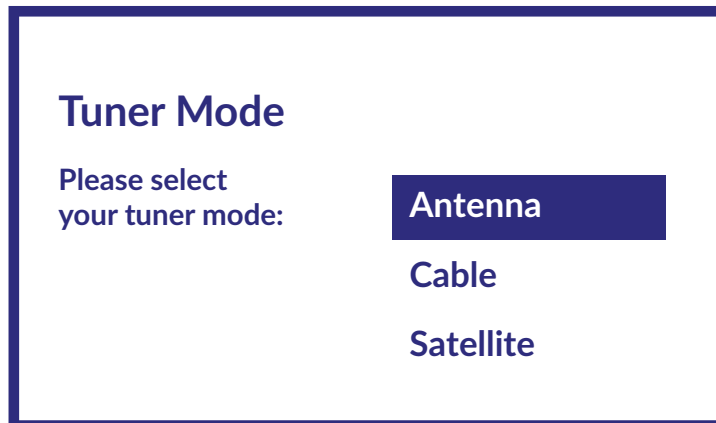

Vyberte režim tunera *Antenna* (Anténový) a pre pokračovanie stlačte tlačidlo **OK**.

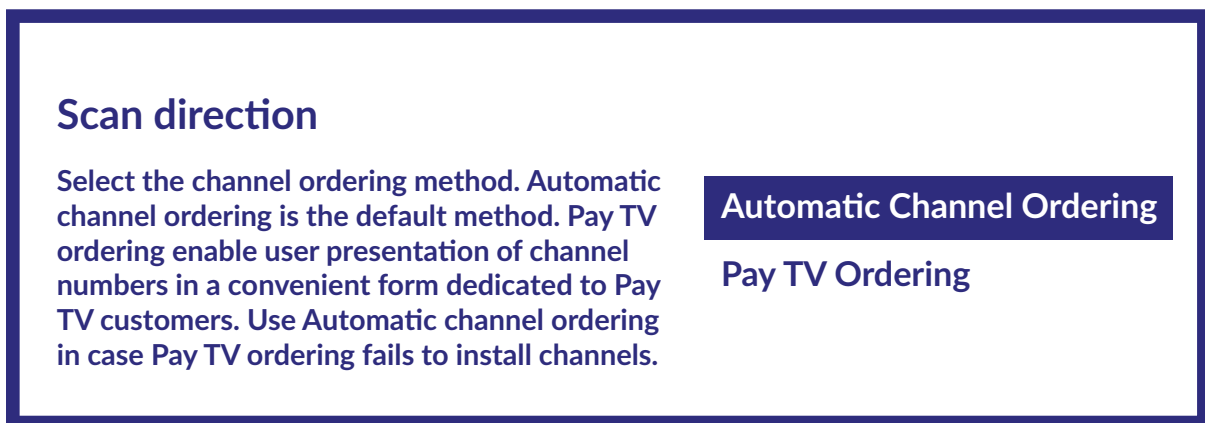

Vyberte preferovaný spôsob usporiadania kanálov.

Možnosť *Automatic channel ordering* (Automatické usporiadanie kanálov) je predvolená metóda. Položka *Pay TV ordering* (Objednanie platenej TV) umožňuje zákazníkovi vybrať si zobrazenie čísiel kanálov, ktoré sú pre neho vhodné. Použite možnosť *Automatic channel ordering* (Automatické usporiadanie kanálov) v prípade, ak možnosť *Pay TV ordering* (Objednanie platenej TV) nedokáže nainštalovať kanály. Pokračujte stlačením tlačidla **OK**.

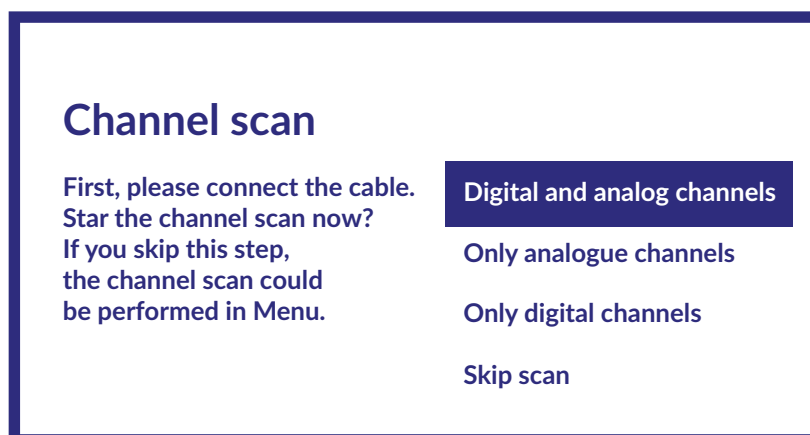

Prvým krokom je pripojenie kábla antény. Potom musíte spustiť vyhľadávanie kanálov. Môžete si vybrať medzi možnosťami *Digital and analogue channels*, *Only analogue channels* (Digitálne a analógové kanály, iba analógové kanály) alebo *Only digital channels* (iba digitálne kanály). Ak tento krok preskočíte, vyhľadávanie kanálov môžete vykonať neskôr prostredníctvom ponuky TV. Pre výber stlačte tlačidlo **OK**.

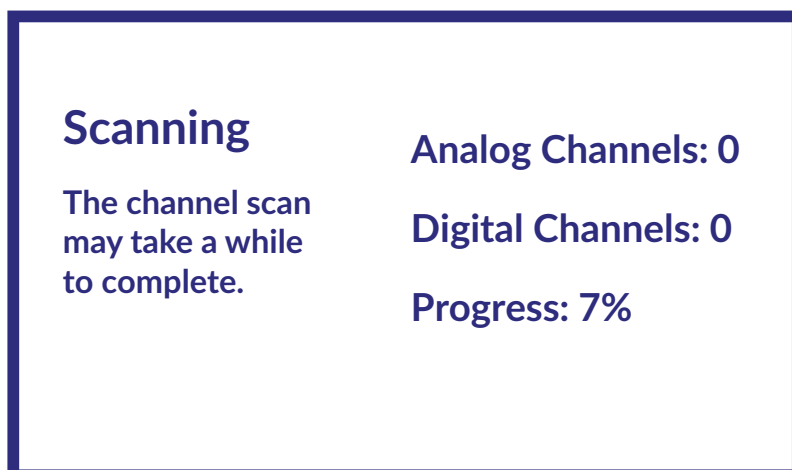

V ďalšom kroku sa spustí vyhľadávanie kanálov, ktoré trvá niekoľko minút.

3.3 Inštalácia kanálov pre satelitné vysielanie

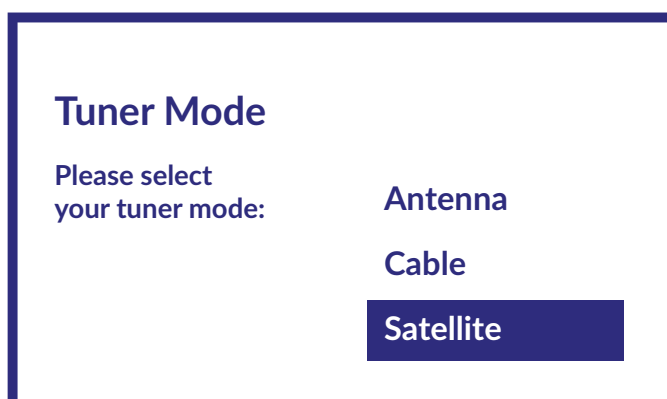

Vyberte režim tunera *Satellite* (Satelitný) a pre pokračovanie stlačte tlačidlo **OK**.



Stlačením tlačidla **OK** spustíte inštaláciu satelitného kanála.

Antenna type

Next

More

Výberom možnosti *Next* (Ďalej) prejdete na stránku *Select the Operator* (Výber operátora), zatiaľ čo výberom možnosti *More* (Viac) vstúpite na stránku *Satellite antenna type* (Typ satelitnej antény), ak je potrebné nastaviť DiSEqC alebo Unicable.

Satellite antenna type

Single

Tone Burst

DiSEqC 1.0

DiSEqC 1.1

DiSEqC 1.2

Unicable I

Ak hľadáte zoznam LNB, musíte prejsť na možnosť *General* (Všeobecné) a stlačiť tlačidlo **OK**.

Select the operator

General

tivùsat

LNB list

Next

Astra4A/SES5 5E On

Eutelsat 7E Off

Eutelsat 9E Off

Hotbird 13E Off

Pomocou tlačidiel ▲▼ môžete vybrať satelit (alebo satelity), ktorým je vaša parabola adresovaná. Stlačením tlačidla OK sa dostanete do podponuky, ktorá vám umožňuje aktivovať alebo deaktivovať vybraný satelit a nastaviť jeho rôzne parametre. Po vykonaní všetkých nastavení pokračujte výberom položky ►► (Ďalej).

POZNÁMKA: Pre konfiguráciu parametrov DiSEqC alebo Unicable je potrebné v predchádzajúcich krokoch vybrať možnosť MORE (Viac).

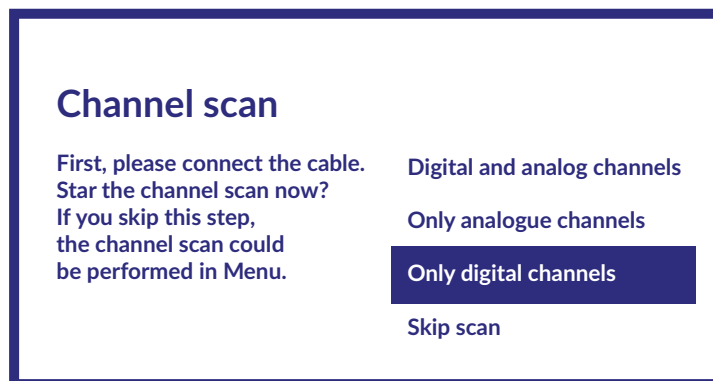

Prvým krokom je pripojenie satelitu. Potom musíte spustiť vyhľadávanie kanálov. Ak tento krok preskočíte, vyhľadávanie kanálov môžete vykonať neskôr prostredníctvom ponuky TV. Pre výber stlačte tlačidlo OK.

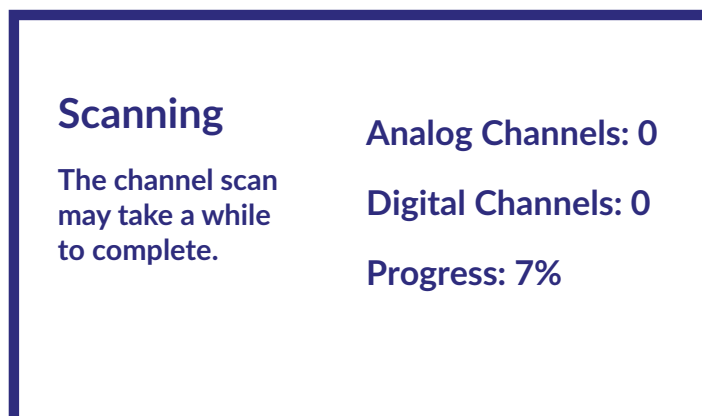

V ďalšom kroku sa spustí vyhľadávanie kanálov, ktoré trvá niekoľko minút.

Blahoželáme! Úspešne ste dokončili prvú inštaláciu vášho TV.

4. DOMOVSKÁ OBRAZOVKA

Domovská obrazovka je hlavnou obrazovkou tohto modelu TV.

Je rozdelená na niekoľko oblastí a riadkov a obsahuje

- Vyhľadávací riadok s možnosťou zadávania textu na vyhľadávanie informácií alebo obsahu súvisiaceho s týmto textom;
- Centrum upozornení, ktoré poskytuje informácie o systémových upozorneniach a správach. Poskytuje tiež rýchly prístup k vstupom, pripojeniam a nastaveniam TV a zobrazuje aktuálny systémový čas.
- Riadok s aplikáciami *Apps* (Aplikácie), ktorý obsahuje zoznam najpoužívanejších aplikácií, vrátane aplikácie *Live TV* a ďalších a ikonu *Apps* (Aplikácie) – na prístup k úplnému zoznamu aplikácií nainštalovaných v systéme a do obchodu s aplikáciami, kde sú k dispozícii ďalšie nové aplikácie;
- Niekoľko ďalších riadkov, ktoré sa nazývajú *Channels* (Kanály) a ktoré zobrazujú podrobný obsah špecifický pre jednotlivé aplikácie. Túto oblasť je možné prispôsobiť. Na vykonanie zmien použite položku *Customize channels* (Prispôsobiť kanály). Upozorňujeme, že riadok *S-Channel* obsahuje zoznam odporúčaných, ale nainštalovaných kanálov vo vašich TV aplikáciách.

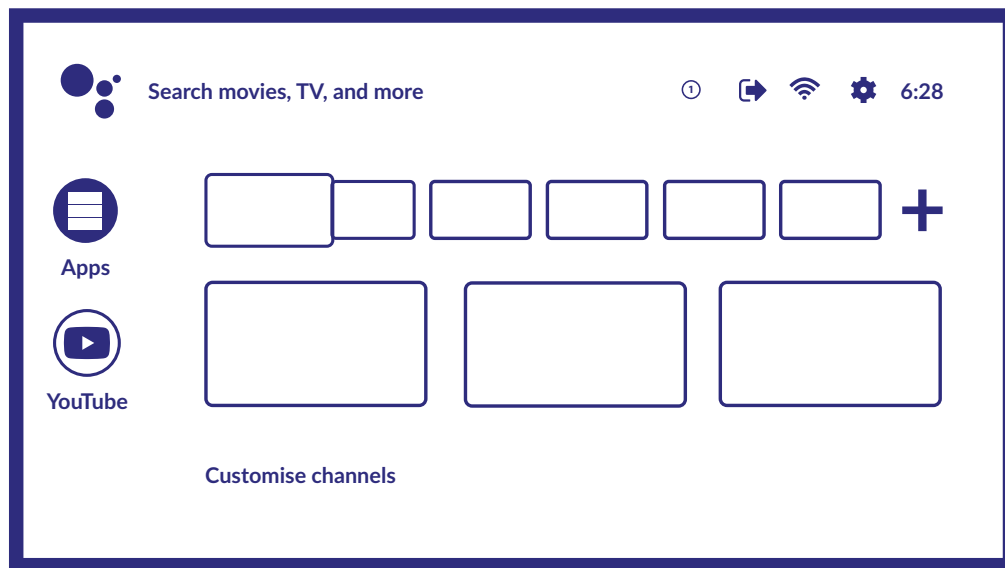

Ak chcete otvoriť domovskú obrazovku a opustiť aktívnu aplikáciu, stlačte tlačidlo **HOME** na diaľkovom ovládači. Pohybujte pomocou tlačidiel **LEFT** a **RIGHT** a stlačením tlačidla **OK** vstúpte do možnosti alebo aplikácie.

4.1 Vstupy

TV má tieto možné vstupy alebo zdroje: *ATV, ANTENNA, CABLE or SATELLITE* (ATV, ANTÉNA, KÁBEL alebo SATELIT) pre ukážky príslušných nainštalovaných TV kanálov alebo *HDMI 1, HDMI 2, HDMI 3 a AV* na výber pripojenia z iných zariadení.

Ak chcete získať prístup k tejto možnosti, vyberte položku *Inputs* (Vstupy) na domovskej obrazovke alebo stlačte tlačidlo **INPUT** na diaľkovom ovládači.

Vyberte vstupné zdroje spomedzi zariadení, ktoré sú pripojené k TV pomocou rôznych vstupov alebo portov.

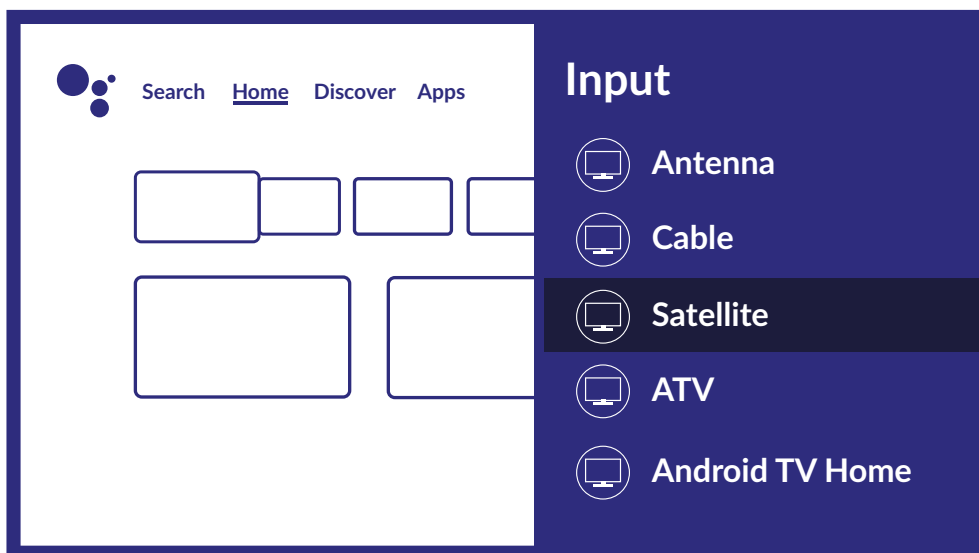

4.2 Sieť a internet

Pripojenie k internetu umožňuje inštalovať a používať internetové aplikácie (napr. Youtube, Netflix atď.) a využívať ďalšie výhody inteligentného TV.

Prístup k časti so sieťovým a internetovým pripojením získate prostredníctvom časti *Network & internet* (Sieť a internet) ponuky *Settings* (Nastavenia) alebo cez panel rýchleho prístupu na domovskej obrazovke.

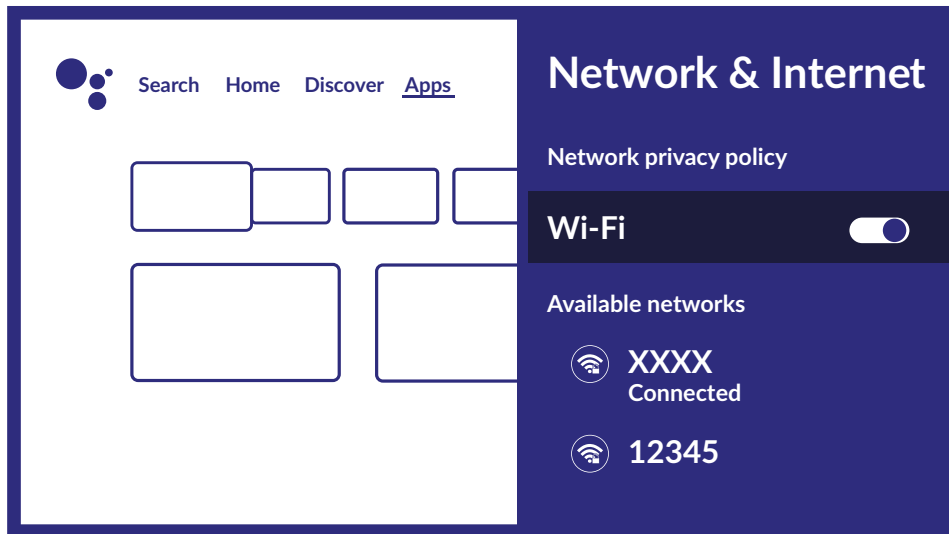

Váš TV môžete pripojiť k domácej sieti dvomi spôsobmi:

- Káblom, pomocou konektora RJ-45 (LAN) na zadnom paneli.
- Bezdrôtovo, pomocou internej bezdrôtovej siete a vašej domácej bezdrôtovej siete.

POZNÁMKA: Ak chcete získať prístup na internet, musíte mať od svojho poskytovateľa internetových služieb k dispozícii vysokorychlostné širokopásmové internetové pripojenie.

POZNÁMKA: Nižšie uvedené pokyny predstavujú bežné spôsoby pripojenia TV ku káblovej alebo bezdrôtovej sieti. Spôsob pripojenia sa môže líšiť v závislosti od vašej aktuálnej konfigurácie siete. Ak máte akékoľvek otázky o vašej domácej sieti, obráťte sa na poskytovateľa internetových služieb.

Pripojenie ku káblovej sieti

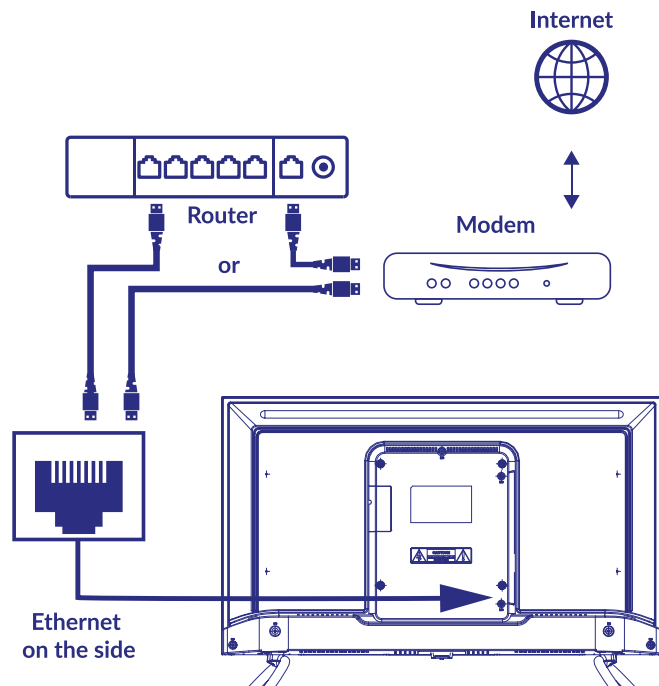

Ak sa chcete pripojiť ku káblovej sieti

1. Uistite sa, že máte k dispozícii:

- Ethernetový kábel s dostatočnou dĺžkou na pripojenie k TV
- Smerovač alebo modem s dostupným ethernetovým portom

- Vysokorýchlostné internetové pripojenie
2. Pripojte ethernetový kábel k smerovaču a k ethernetovému portu na zadnej strane TV.
 3. Pomocou časti *Ethernet* ponuky nakonfigurujte pripojenie (ak je to potrebné).

Pripojenie k bezdrôtovej sieti

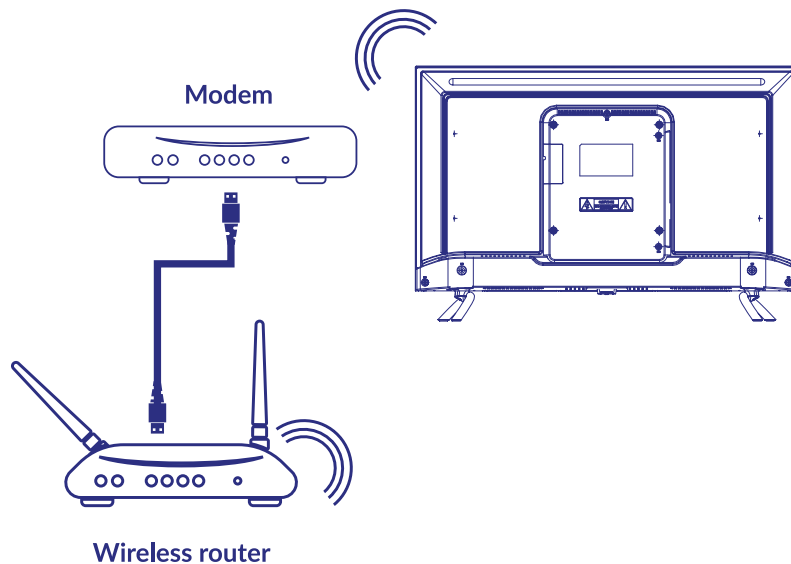

Ak sa chcete pripojiť k bezdrôtovej sieti:

1. Uistite sa, že máte k dispozícii:
 - Smerovač vysielaajúci 2,4 GHz bezdrôtový signál
 - Vysokorýchlostné internetové pripojenie
2. Vyberte sieť Wi-Fi zo zoznamu *Available networks* (Dostupné siete) a zadajte heslo pre pripojenie.
3. Pomocou ostatných častí ponuky nakonfigurujte pripojenie (ak je to potrebné).

Ďalšie informácie o inteligentných funkciách vášho TV nájdete v **kapitole 6**.

5 POUŽÍVANIE APLIKÁCIE LIVE TV

Ak chcete sledovať televízne kanály, vyberte aplikáciu Live TV na domovskej obrazovke alebo zdroj TV or Channels (TV alebo kanály) z ponuky vstupov. Aplikáciu spustíte stlačením tlačidla **OK**.

Táto aplikácia vám poskytuje prístup k TV vysielaniu, aby ste mohli sledovať a vychutnať si svoje obľúbené televízne a rozhlasové programy z TV zdrojov (anténa, kábel alebo niekoľko satelitov) podľa vášho výberu.

Ak ste počas prvej inštalácie vynechali inštaláciu DTV a prvýkrát spustíte aplikáciu, aplikácia odporučí vykonať vyhľadávanie a inštaláciu kanálov.

POZNÁMKA: Upozorňujeme, že ak nevyhľadáte a nenainštalujete žiadne kanály, nebudete mať čo sledovať.

5.1 Inštalácia kanálov

Ak kanály neboli naladené počas prvej inštalácie, stále to môžete urobiť neskôr pomocou aplikácie **LIVE TV** dostupnej na obrazovke HOME.

Najprv musíte vybrať správny zdroj na vyhľadávanie, aby ste získali kanály, ktoré chcete nainštalovať, a to stlačením tlačidla **⊗** a výberom zdroja.

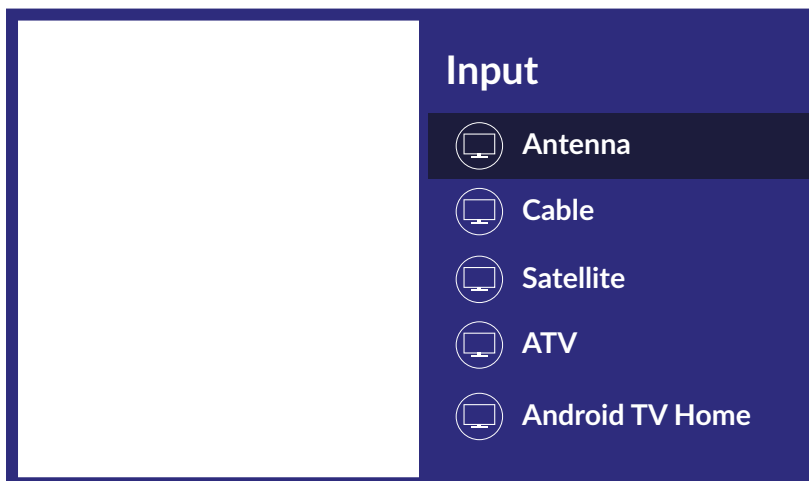

Po nastavení správneho zdroja stlačte tlačidlo **⊗** potom tlačidlo **▲**, aby ste sa dostali do kapitoly *Channels* (Kanály). Vyberte možnosť *Channel* (Kanál) a postupujte podľa pokynov na inštaláciu kanálov.

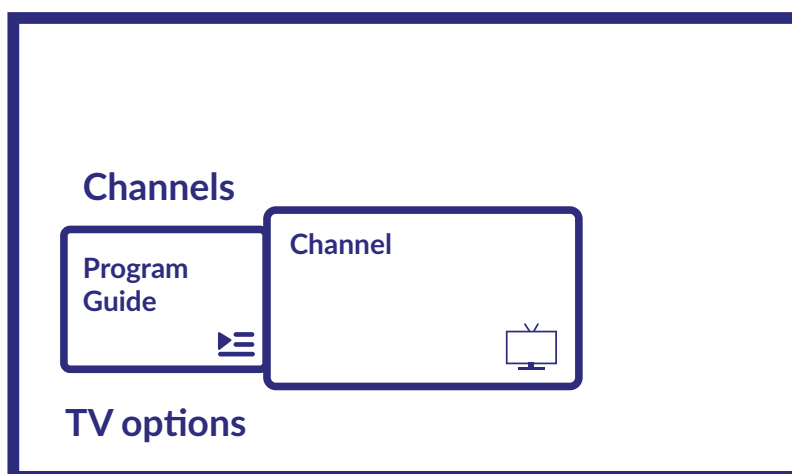

5.2 Sledovanie TV kanálov

Po dokončení inštalácie môžete pomocou súpravy TV sledovať nainštalované TV programy.

Uvádzame niekoľko užitočných funkcií pre pohodlné sledovanie.

Zmena kanálov

K dispozícii sú nasledujúce spôsoby zmeny kanálov:

- prostredníctvom priameho prístupu pomocou tlačidiel **0 – 9**,
- prostredníctvom tlačidiel **▲▼** alebo **P+/P-**,
- prostredníctvom zoznamu kanálov cez tlačidlá **OK** a **▲▼**. Pomocou tlačidiel
- Prostredníctvom zoznamu kanálov pomocou tlačidiel **OK** a **▲▼**. Pomocou tlačidiel **P+/P-** alebo **◀▶** sa v zozname môžete pohybovať o stránku nahor alebo nadol.

Informačný banner

Počas sledovania TV môžete stlačením tlačidla **INFO** získať informácie o aktuálnom a nasledujúcom programe a udalosti vo vysielaní*.

* Informácie o udalosti sa zobrazia, keď sú dostupné. Dostupnosť závisí od vysielania.

5.3 Elektronický programový sprievodca (EPG)

EPG znamená digitálny elektronický programový sprievodca. Poskytujú ho vysielatelia programov a ponúka informácie o vysielaných programoch. V digitálnom režime môžete získať prístup k tejto funkcii po stlačení tlačidla **TV** na diaľkovom ovládaní alebo prostredníctvom možnosti TV tlačidlom **TV + TV** v časti *Channels* (Kanály). Elektronického programového sprievodcu spustíte výberom ikony *Program Guide* (Programový sprievodca).

Na výber kanála použite tlačidlá **TV** a na zobrazenie podrobných informácií o programe tlačidlá **TV**.

Stlačením tlačidla **TV** zastavíte a vrátite sa do režimov pozerania.

Stlačením tlačidiel **COLOUR** vykonáte požadované akcie:

ČERVENÁ prechod na predchádzajúci deň EPG

ZELENÁ prechod na ďalší deň EPG

ŽLTÉ Zobrazenie podrobností

MODRÉ Filtrovanie typu

POZNÁMKA: Vertikálna čiara na paneli času zobrazuje aktuálny čas. Vybraný program má indikátor priebehu v inej farbe, ktorý ukazuje, koľko času uplynulo od začiatku programu.

5.4 Ponuka TV

Pomocou ponuky aplikácie *Live TV* môžete vykonávať zmeny v sledovaní kanálov a nastavovať ďalšie možnosti.

Má 2 úrovne: *Channels* (Kanály) a *TV options* (Možnosti TV) (predvolená možnosť). Táto ponuka je usporiadaná ako riadok ikon. Ak chcete zobraziť ponuku *TV options* (Možnosti TV), stlačte tlačidlo **TV**, ak chcete zobraziť ponuku *Channels* (Kanály), stlačte tlačidlá **TV** a **TV**.

– 1. úroveň ponuky TV

Táto úroveň sa nazýva *Channels* (Kanály) a poskytuje prístup k určitým informáciám a parametrom vysielania.

Obsahuje nasledujúce položky: *Program Guide*, *Channel* (Programový sprievodca, Kanál).

Položka *Program Guide* (Programový sprievodca) poskytuje prístup k EPG. Podrobnejšie informácie o používaní nájdete v **kapitole 5.3**.

Nástroj *Kanál* umožňuje rýchlo pridať/nainštalovať nový kanál do zoznamu kanálov. Podrobnejšie informácie o používaní nájdete v **kapitole 5.1**.

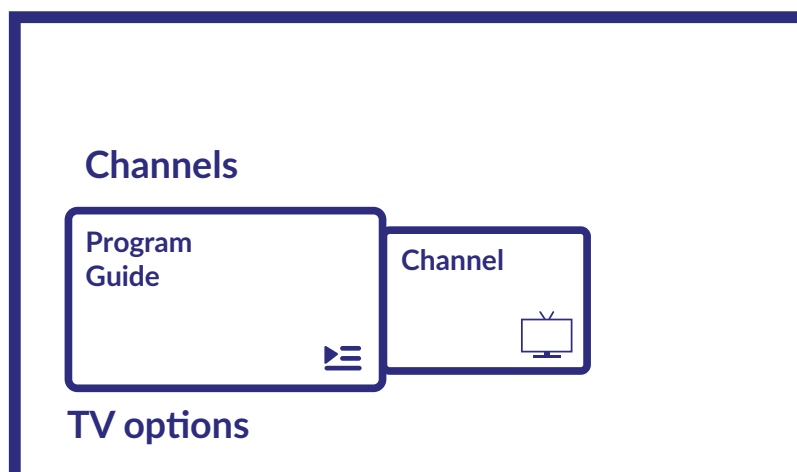

– 2. úroveň možností TV

Ponuka *TV options* (Možnosti TV) obsahuje nasledujúce položky: *Input, Picture, Sound, Power, CI Card, Advanced Options* (Vstup, Obraz, Zvuk, Napájanie, Karta CI, Rozšírené možnosti) a *Settings* (Nastavenia).

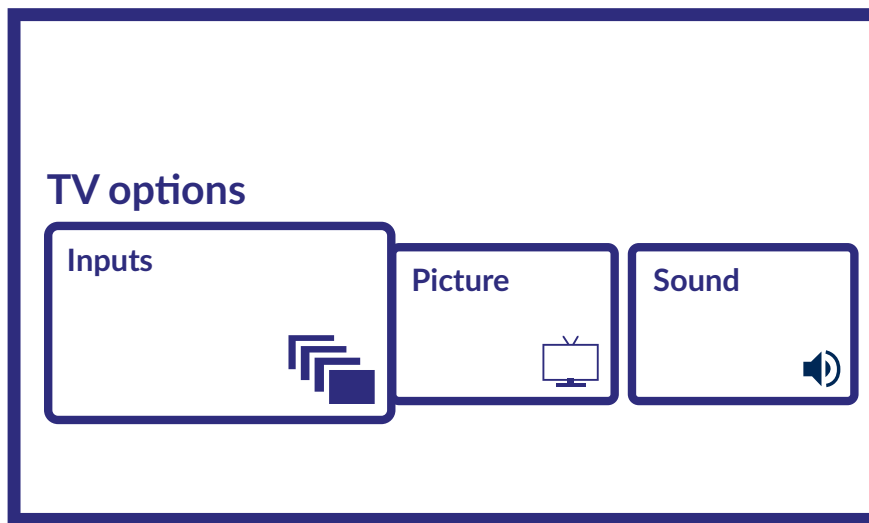

Možnosť *Inputs* (Vstupy) vám umožňuje vybrať zdroj, ktorý sa má zobraziť. Dostupné zdroje sú:

- Antenna (Anténa): na umožnenie zobrazenia kanálov z digitálneho terestriálneho signálu.
- Cable (Kábel): na umožnenie sledovania kanálov z káblového signálu.
- Satellite (Satelit): na umožnenie sledovania kanálov zo satelitného signálu.
- ATV: na umožnenie zobrazenia kanálov z analógového terestriálneho signálu.
- AV: na zobrazenie audio/video signálu z AV vstupu.
- HDMI 1: na zobrazenie signálu prichádzajúceho zo vstupu HDMI 1.
- HDMI 2: na zobrazenie signálu prichádzajúceho zo vstupu HDMI 2.
- Android TV Home: pre návrat na domovskú obrazovku systému Android.

Možnosť *Pictures* (Obrazy)

vám umožňuje upraviť nastavenia týkajúce sa obrazovky vo všetkých jej parametroch. Taktiež môžete nastaviť rôzne režimy obrazu, aby sa nastavenia obrazovky prispôbili zobrazenému programu. Dostupné nastavenia sú: *User, Standard, Vivid, Sport, Movie, Game, Energy Saving* (Používateľské, Štandardné, Živé, Šport, Film, Hra, Úspora energie).

Možnosť *Sound* (Zvuk)

vám umožňuje upraviť nastavenia týkajúce sa zvuku vo všetkých jeho parametroch.

Možnosť *Power* (Napájanie)

vám umožňuje zmeniť všetky nastavenia súvisiace so správou zariadenia, ako je časovač spánku alebo automatické vypnutie v prípade, že nie je signál.

Možnosť *CI Card* (Karta CI):

ak sa používa zariadenie CAM, táto možnosť umožňuje prístup do hlavnej ponuky modulu CAM alebo karty, ktorá je k nemu pripojená.

Možnosť *Advanced Options* (Pokročilé možnosti):

vám umožňuje okrem iného spravovať primárny a sekundárny jazyk zvuku, titulky, HbbTV a ďalšie nastavenia a systémové informácie.

Možnosť *Settings* (Nastavenia):

je to rovnaká ponuka, ktorá je dostupná aj z domovskej obrazovky a umožňuje vám zobraziť alebo zmeniť nastavenia siete, účty, preferencie zariadení a pripojiť

ďalšie zariadenia vrátane diaľkového ovládania cez Bluetooth (viac informácií nájdete v kapitole 7).

POZNÁMKA: na 43", 50" a 55" modeloch je k dispozícii ďalší vstup HDMI 3.

6. MOŽNOSTI INTELIGENTNÉHO TV

Váš model televízora je inteligentný. To znamená, že okrem sledovania bežného živého televízneho vysielania poskytuje aj niektoré ďalšie funkcie, ktoré vám umožňujú flexibilnejšie a širšie použitie, výber ďalších zdrojov videoobsahu, napríklad YouTube, Netflix atď., inštaláciu rôznych aplikácií a rozšírenie funkčnosti vášho TV.

POZNÁMKA: Používanie inteligentných funkcií televízora vyžaduje pripojenie na internet a vo väčšine prípadov použitie vášho účtu Google. Informácie o nastavení pripojenia na internet a prihlásení do účtu Google nájdete v kapitole 3 a kapitole 7.

Pomocou účtu Google získate prístup k aplikáciám, hrám a obchodom s filmami a hudbou v obchode Google Play. Tu môžete vyhľadávať, vyberať a inštalovať rôzne užitočné pomocné programy alebo hry, aplikácie pre obsah IPTV, pre sledovanie streamovaného videa a hudby, ďalšie prehrávače multimédií, prijímať aktuálne informácie o počasi a ďalšie.

Na získanie prístupu k službám sa často vyžaduje registrácia a použitie jedinečného účtu. Upozorňujeme, že nie všetky služby sú bezplatné a vyžadujú poplatok za predplatné. Tieto údaje si nechajte pre seba.

7. NASTAVENIA SYSTÉMU

Prístup ku všetkým hlavným nastaveniam vášho TV získate z ponuky *Settings* (Nastavenia) pomocou ikony v pravom hornom rohu domovskej obrazovky alebo stlačením tlačidla  na diaľkovom ovládaní.

7.1 Hlavná ponuka Settings (Nastavenia)

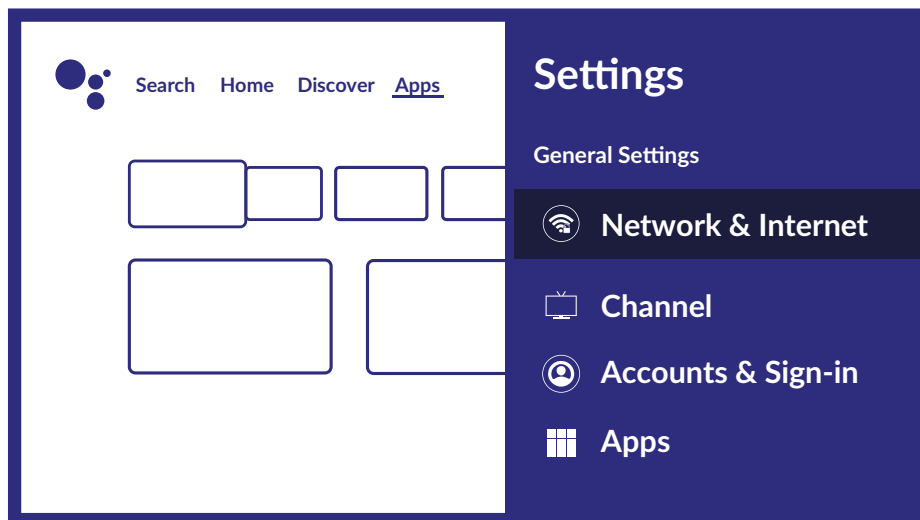

V tejto ponuke môžete pridávať, upravovať a spravovať váš účet (*Accounts & sign-in* (Účty a prihlásenie)), spravovať sieťové pripojenie (*Network & internet* (Sieť a internet)) alebo aplikácie (*Apps* (Aplikácie)) a ďalšie dôležité funkcie potrebné na optimálne používanie TV.

Informácie o položke *Network & internet* (Sieť a internet) nájdete v kapitole 4.2

S TV môžete pomocou technológie Bluetooth spárovať externé zariadenia, ako sú audio reproduktory, slúchadlá alebo diaľkové ovládanie. Výberom možnosti *Remote & accessories* (Diaľkové ovládanie a

príslušenstvo) spustíte funkciu vyhľadávania zariadení, ktoré sa majú spárovať. Pred spustením tejto funkcie sa uistite, že zariadenie, ktoré chcete pripojiť, je tiež v režime vyhľadávania.

7.2 Ponuka Device Preferences (Preferencie zariadenia)

Ak chcete získať prístup k všetkým možnostiam ovládania zariadenia, ako sú položky *Date & time* (Dátum a čas), *Language* (Jazyk), *Picture* (Obraz), *Sound* (Zvuk) atď., vyberte časť *Device Preferences* (Preferencie zariadenia) v tejto ponuke.

Stlačením tlačidla **MENU** vstúpte do hlavnej ponuky. Stlačením tlačidiel ▲/▼ vyberte v hlavnej ponuke možnosť *Device Preferences* (Preferencie zariadenia) a stlačením tlačidla **OK** vstúpte do podriadenej ponuky.

Obsah podriadenej ponuky:

About (Informácie)

informácie o modeli a názve zariadenia, ďalšie užitočné informácie a tiež prístup k nástroju na reštartovanie alebo aktualizáciu systému

Date & Time (Dátum a čas)

definovanie spôsobu nastavenia miestneho dátumu a času, nastavenie formátu týchto informácií, voľba miestneho časového pásma.

Timer (Časovač)

Umožňuje zapnúť alebo vypnúť TV.

Language (Jazyk)

zobrazenie zoznamu rôznych jazykov a nastavenie jazyka ponúk TV. Pomocou tlačidiel ▲/▼ vyberte požadovaný jazyk a potvrdte stlačením tlačidla **OK**.

Keyboard (Klávesnica)

nastavenie grafických parametrov klávesnice na obrazovke.

Inputs (Vstupy)

V tomto menu môžete spravovať TV vstupy, priradovať konkrétny názov alebo aktivovať funkciu CEC na aktiváciu ovládania periférnych zariadení cez HDMI pripojenie.

Power (Napájanie)

Umožňuje spravovať automatické vypnutie TV.

Picture (Obraz)

Umožňuje vám upraviť nastavenia týkajúce sa obrazovky vo všetkých jej parametroch. Taktiež môžete nastaviť rôzne režimy obrazu, aby sa nastavenia obrazovky prispôbili zobrazenému programu. Dostupné nastavenia sú: *User*, *Standard*, *Vivid*, *Sport*, *Movie*, *Game*, *Energy Saving* (Používateľské, Štandardné, Živé, Šport, Film, Hra, Úspora energie).

Sound (Zvuk)

definovanie režimu zvuku systému a manuálne nastavenie parametrov zvuku systému, vrátane automatického hlasu atď.

Storage (Úložisko)

informácie o interných a pripojených úložných zariadeniach

Home screen (Domovská obrazovka)

prispôbienie vzhľadu domovskej obrazovky.

Retail Mode (Režim v obchode)

Slúži na aktiváciu režimu v obchode, ktorý slúži na vystavenie TV v obchode.

Google Assistant (Asistent Google)

Aktivácia, deaktivácia alebo správa asistenčných funkcií.

Chromecast built-in (Vstavaný Chromecast)

Správa mediálneho castingu.

Screen Saver (Šetrič obrazovky)

Správa šetriča obrazovky.

Energy Saver (Šetrič energie)

Šetrite energiu tým, že naplánujete automatické vypnutie obrazovky, ak sa nepoužíva.

Location (Lokalita)

Nastavenie lokality.

Usage & Diagnostics (Používanie a diagnostika)

Ak chcete povoliť zdieľanie údajov o používaní s poskytovateľom služieb.

Accessibility (Prístupnosť)

Na správu titulkov alebo zvukového popisu.

Restart (Reštartovanie)

Vyberá reštartovanie TV.

8. MULTIMÉDIA

8.1 Pripomienka pri používaní pamäťových zariadení USB

1. Niektoré pamäťové zariadenia USB nemusia byť kompatibilné tak, aby plynule spolupracovali s týmto TV.
2. Všetky údaje z pamäťového zariadenia USB si zálohujte pre prípad straty údajov v dôsledku nečakanej nehody. Spoločnosť STRONG nenesie žiadnu zodpovednosť za straty spôsobené nesprávnym používaním alebo poruchou. Zálohovanie údajov je povinnosťou používateľa.
3. Pri veľkých súboroch môže načítanie trvať trochu dlhšie.
4. Rýchlosť rozpoznávania pamäťového zariadenia USB môže závisieť od jednotlivého zariadenia.
5. Pri pripájaní alebo odpájaní pamäťového zariadenia USB skontrolujte, či TV nie je v režime USB, inak sa pamäťové zariadenie USB alebo na ňom uložené súbory môžu poškodiť.
6. Používajte len také pamäťové zariadenie, ktoré je naformátované v systéme súborov FAT16, FAT32, NTFS (iba prehrávanie) operačného systému Windows. V prípade, že je pamäťové zariadenie naformátované iným nástrojom, ktorý nie je podporovaný systémom Windows, nemusí sa rozpoznať.
7. Pri použití pevného disku USB, ktorý nemá samostatné napájanie, nesmie jeho prúdový odber prevyšovať 500 mA. V opačnom prípade sa TV systém prepne do pohotovostného režimu. Následne musíte vytiahnuť pevný disk USB a reštartovať TV systém.
8. Ak formát súborov nie je podporovaný alebo ak je súbor poškodený, objaví sa správa „Unsupported File“ (Nepodporovaný súbor).
9. Spracovanie veľkého obrazu FHD si vyžaduje dlhší čas, čo však nie je zapríčinené TV. Budte trpezliví.
10. Tento TV nemusí podporovať niektoré pozmenené a aktualizované multimediálne súbory, formáty alebo iné pokrokové technické aspekty.

8.2 Prehrávač multimédií

Na prehrávanie multimediálnych súborov, ako sú videá, filmy, hudba a fotografie z externého úložného zariadenia USB, sa odporúča použiť vstavaný multimediálny prehrávač. Ak chcete k nemu získať prístup, jednoducho vyberte ikonu *Media Player* (Prehrávač médií) ktorá je k dispozícii v zozname Favorite Apps (Oblíbené aplikácie) na domovskej obrazovke. Môžete k nej nemu získať prístup aj priamo, a to stlačením tlačidla **USB** na diaľkovom ovládaní.

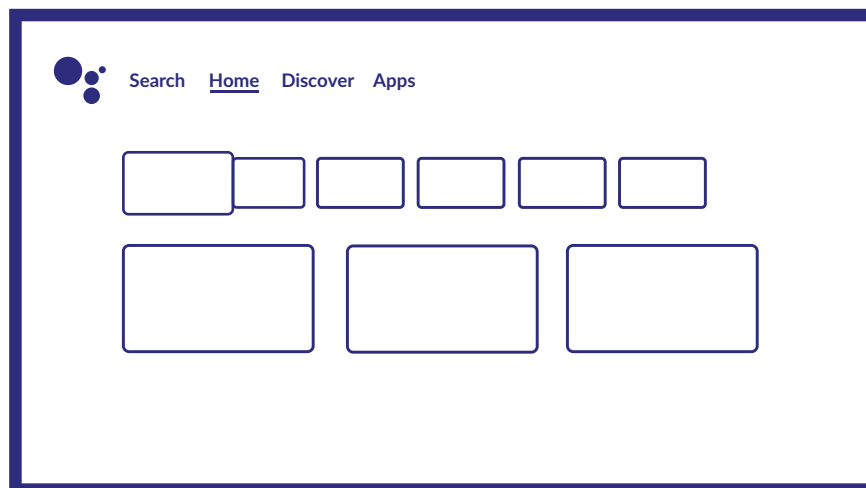

Pomocou Inteligentný prehrávač môžete na obrazovke TV reprodukovať obrazové, zvukové, obrázkové alebo textové súbory v podporovaných formátoch z pamäťových zariadení USB.

POZNÁMKA: Ak z nejakého dôvodu nechcete používať vstavaný Inteligentný prehrávač, môžete prejsť do obchodu Google Play Store a nainštalovať ktorýkoľvek z dostupných prehrávačov médií (napr. MX Player, VLC Player atď.).

POZNÁMKA: Podpora (alebo nepodporovanie) multimediálnych súborov závisí nielen od vášho TV, ale aj od aplikácie, ktorá sa použije na prehrávanie. Rôzne multimediálne aplikácie môžu obsahovať zabudované možnosti podpory rôznych formátov a typov multimediálnych súborov.

Pripojte pamäťové zariadenie USB do portu USB, spustíte Inteligentný prehrávač a vyberte typy médií na obrazovke výberu multimédií: *Video, Picture or Music* (Video, Obrázok alebo Hudba). V položke *Device* (Zariadenie) môžete vybrať zariadenie so súbormi, ktoré chcete prehrať.

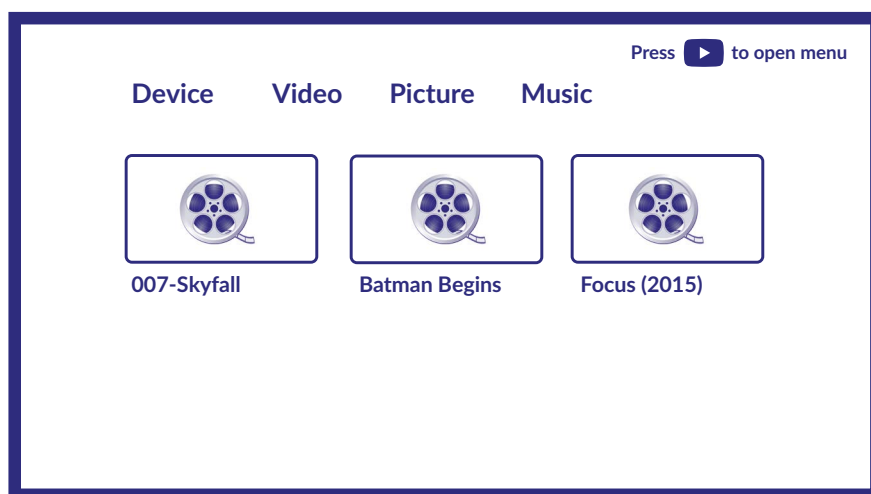

Váš TV zhromaždí všetky podporované súbory vybraného typu média a zobrazí ich v jednom zozname.

Na výber priečinka súboru použite tlačidlá ▲▼ a ◀▶.
Prehrávanie spustíte stlačením tlačidla OK.

Počas prehrávania môžete použiť tlačidlá multimédií na diaľkovom ovládaní alebo použiť príkazy na obrazovke, ktoré sú dostupné z ponuky pomocou tlačidla ▲.

POZNÁMKA: Po výbere jedného z typov médií, napríklad Video, budú vnútorné priečinky zobrazovať iba kompatibilné súbory médií a žiadne ďalšie súbory iných typov.

TV si pamätá súbory, ktoré sa predtým otvorili na prehrávanie, a zobrazuje ich ako riadok *Playlist* (Zoznam skladieb).

8.2.1 Prehrávanie videí

Na stránke výberu typu multimédií vyberte ikonu Video a vyberte súbor na prehrávanie.

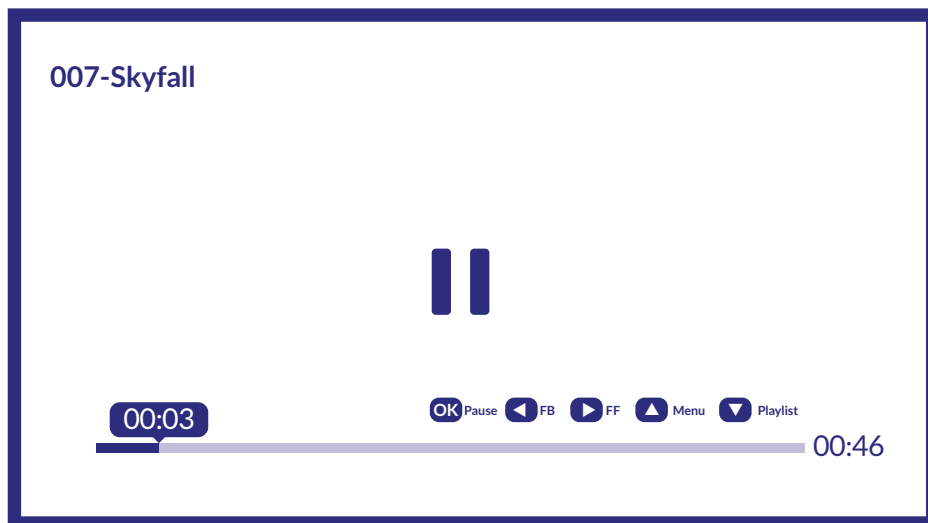

Ďalšie užitočné tlačidlá:

OK na prehratie alebo pozastavenie prehrávania.

◀▶ na pretáčanie dozadu/dopredu v súbore.

Do ponuky vstúpte stlačením tlačidla ▲.

Tlačidlom ▼ zobrazíte ostatné video súbory prítomné v adresári.

INFO na získanie ďalších informácií o súbore.

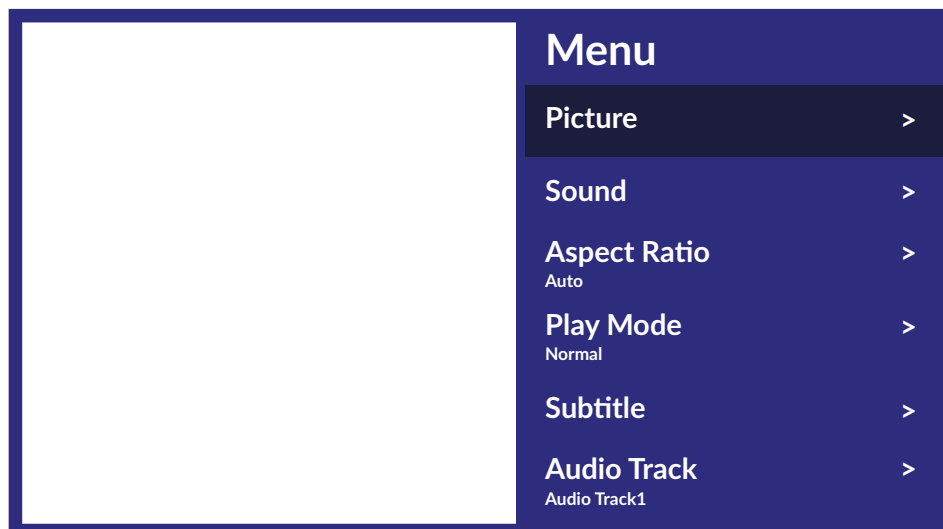

Dostupné možnosti ponuky:

Picture (Obraz)

Sound (Zvuk)

Aspect Ratio (Pomer strán)

Play Mode (Režim prehrávania)

Subtitle (Titulky)

Audio track (Zvuková stopa)

umožňuje prístup ku všetkým nastaveniam týkajúcim sa obrazovky.

umožňuje prístup ku všetkým nastaveniam týkajúcim sa zvuku.

táto možnosť vám umožňuje prispôbiť formát videa obrazovke.

nastavenia prehrávania video súborov.

zobrazenie tituliek na obrazovke (ak sú k dispozícii).

výber zvukovej stopy (ak je k dispozícii).

8.2.2 Prezeranie fotografií

Na stránke výberu typu multimédií vyberte ikonu *Photo* (Fotografie) a vyberte súbor, od ktorého sa spustí prehrávanie prezentácie.



Ak chcete získať prístup k ovládaniu prehrávania počas prehrávania, stlačte tlačidlo **OK** na zobrazenie ponuky alebo tlačidlo ▼ na zobrazenie ďalšieho obsahu.

Dostupné možnosti:

Rotation (Otočenie)

Play/Pause (Prehrať/pozastaviť)

Information (Informácie)

Menu (Ponuka)

otočenie obrázka na obrazovke

prehranie alebo pozastavenie prehrávania prezentácie

zobrazenie podrobných informácií o súbore

prejdete do ponuky a nastavíte hudbu v pozadí.

8.2.3 Prehrávanie hudby

Vo výbere typu multimédií vyberte položku *Music* (Hudba) a vyberte súbor na prehrávanie.

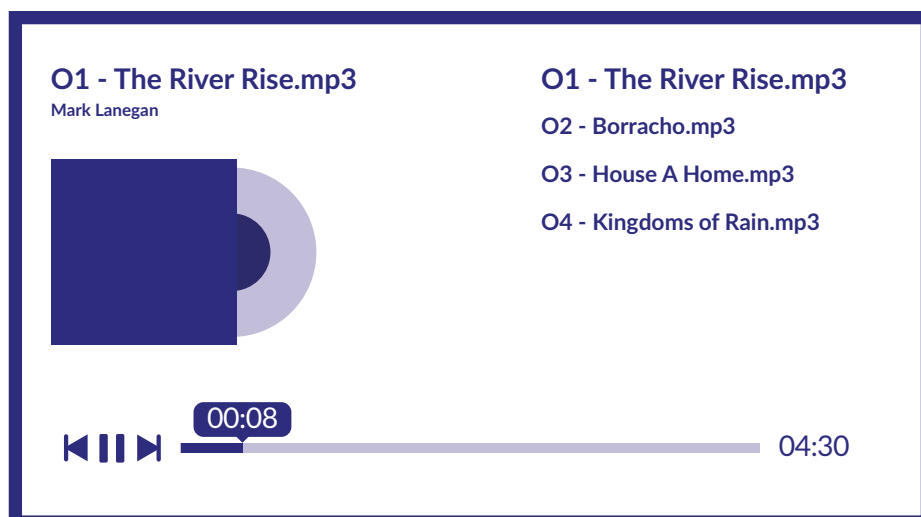

Na ovládanie prehrávania použite tlačidlá na obrazovke alebo tlačidlá multimédií na diaľkovom ovládaní.

POZNÁMKA: Nadmerne modulovaný súbor mp3 môže pri prehrávaní spôsobiť určité skreslenie zvuku.

8.2.4 Prezeranie súborov

Vyberte položku *Device* (Zariadenie) z výberu typu multimédií a vyberte priečinok, do ktorého chcete vstúpiť, alebo súbor na prehrávanie.

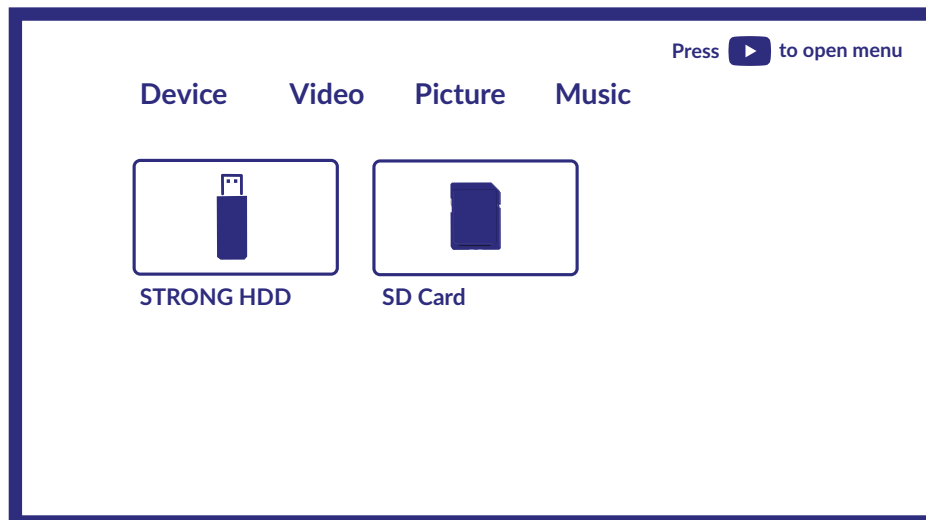

POZNÁMKA:

- Táto ponuka zobrazuje iba súbory podporované inteligentným prehrávačom.
- Súbory s inými príponami sa nemusia zobrazit', a to dokonca ani v prípade, keď sú uložené na rovnakom pamäťovom zariadení USB.

9. RIEŠENIE PROBLÉMOV

Skôr, ako zavoláte technika, si pozrite nasledujúce informácie, kde nájdete možné príčiny a riešenia zaznamenaného problému. Ak TV po skontrolovaní nefunguje správne, kontaktujte vašu miestnu servisnú linku alebo predajcu značky STRONG. Alternatívne môžete zaslať e-mail podpory cez našu webovú lokalitu www.strong.tv.

Problém	Možná príčina a riešenie
Žiadny obraz, ani zvuk	<ol style="list-style-type: none"> 1. Skontrolujte, či je poistka alebo istič funkčný. 2. Zapojte do zásuvky iné elektrické zariadenie, aby ste si overili, či funguje alebo či je zapnuté. 3. Zástrčka nemá dobrý kontakt so zásuvkou 4. Skontrolujte zdroj signálu.
Bez farieb	<ol style="list-style-type: none"> 1. Zmeňte systém farieb. 2. Upravte sýtosť. 3. Skúste iný kanál. Môže sa prijímať čiernobiely program.
Dialkový ovládač nefunguje	<ol style="list-style-type: none"> 1. Vymeňte batérie. 2. Batérie nie sú nainštalované správne. 3. Nie je pripojený sieťový zdroj.
Žiadny obraz, normálny zvuk	<ol style="list-style-type: none"> 1. Upravte jas a kontrast. 2. Mohlo dôjsť k poruche vysielania.

Problém	Možná príčina a riešenie
Normálny obraz, žiadny zvuk	<ol style="list-style-type: none"> 1. Stlačením tlačidla pridania hlasitosti zvýšte hlasitosť. 2. Hlasitosť je nastavená na stíšenie, stlačením tlačidla  obnovte zvuk. 3. Zmeňte zvukový systém. 4. Mohlo dôjsť k poruche vysielania.
Na obraze sú nepravidelné vlny	To je obvykle spôsobené lokálnym rušením, ako napríklad vozidlami, pouličným osvetlením a sušičmi vlasov. Nastavte anténu, aby ste rušenie minimalizovali.
Zasnežené bodky, blokovanie a rušenie	<p>Ak sa anténa nachádza v okrajovej časti televízneho signálu, kde je signál slabý, obraz môže byť rušený bodkami, môže byť blokovaný alebo prerušovaný. Ak je signál mimoriadne slabý, môže byť nevyhnutné namontovať špeciálnu anténu za účelom zlepšenia príjmu.</p> <ol style="list-style-type: none"> 1. Upravte polohu a orientáciu interiérovej/exteriérovej antény. 2. Skontrolujte pripojenie antény. 3. Jemne doladte kanál. 4. Skúste iný kanál. Mohlo dôjsť k poruche vysielania.
Duch	Duchovia vznikajú vtedy, keď televízny signál sleduje dve dráhy. Jedna dráha je priama, druhá sa odráža od vysokých budov, kopcov alebo iných predmetov. Zmenou smeru alebo polohy antény môžete príjem zlepšiť.
Rušenie rádiových frekvencií	Toto rušenie vytvára pohyblivé vlny alebo diagonálne pruhy a v niektorých prípadoch stratu kontrastu obrazu. Nájdite a odstráňte zdroj rádiového rušenia.
Prehrávanie videa spôsobuje zamrzanie obrazovky/formovanie makroblokov alebo podobné artefakty, najmä v prípade HD obsahu.	Rýchlosť čítania/zápisu vášho zariadenia USB môže byť príliš nízka. Používajte úložné zariadenie USB s dostatočnou rýchlosťou a dostatkom voľného miesta. Pamäťové kľúče (USB kľúče) nemusia podporovať dostatočnú rýchlosť.
Žiadny alebo slabý signál, prerušovaný príjem.	<ol style="list-style-type: none"> a) Káble sa mohli uvoľniť; do káblov alebo konektorov sa mohla dostať vlhkosť, je silný dážď alebo silná búrka. Skontrolujte pripojenia káblov, LNB alebo iné vybavenie pripojené medzi LNB a prijímač alebo vrchol paraboly. Počkajte, kým dážď/búrka ustane. Požiadajte o pomoc miestneho odborníka na satelity. b) Parabola satelitu nie je nasmerovaná na (správny) satelit(-y). Upravte parabolu. Požiadajte o pomoc miestneho odborníka na satelity. c) Parabola satelitu je príliš malá, v dráhe sú stromy alebo budovy. Vymeňte parabolu za väčšiu alebo zmeňte jej polohu. d) Signál je príliš silný, parabola je príliš veľká. Do vstupu LNB pripojte zoslabovač signálu. Požiadajte o pomoc miestneho odborníka na satelity.
Zlý obraz/porucha blokujúca príjem počas silného dažďa.	Silný dážď zoslabuje satelitné signály, pod určitou úrovňou dochádza k zablokovaniu. Skontrolujte, či je vaša inštalácia paraboly podľa noriem, aby ste minimalizovali účinky dažďa. Ak máte pochybnosti, požiadajte o pomoc miestneho odborníka na satelity.
Ak sa TV vypne po pripojení kábla do ktoréhokoľvek konektora	Znovu zapnite TV.

POZNÁMKA: Ak po týchto riešeniach problém pretrváva, kontaktujte lokálne stredisko podpory alebo zašlite e-mail podpore prostredníctvom našej webovej stránky www.strong.tv.

10. TECHNICKÉ ÚDAJE

Audio

Výstup zvuku:

32"/40": 2 x 8 W
43"/50"/55": 2 x 10 W

Video

Pokrytie kanálu:

DVB-T/T2: 174 MHz - 230 MHz; 470 MHz - 860 MHz
DVB-C: 113 - 858 MHz

Systém:

DVB-S/S2: 950 MHz - 2150 MHz
DTV: DVB-T/T2, DVB-S/S2, DVB-C
ATV: PAL/SECAM (BG/DK/1)
AV: PAL, NTSC, SECAM

Konektory 32, 40 palcové

1 x ANTÉNA VSTUP
1 x SATELITNÝ VSTUP
1 x CI
2x HDMI (40" 3x)
1x USB (40" 2x)
1x LAN (RJ-45)
1 x S/PDIF (optický)
1x SLÚCHADLÁ
1x Mini VSTUP AV, 3,5 mm

Konektory 43, 50, 55

1 x ANTÉNA VSTUP
1 x SATELITNÝ VSTUP
1 x CI
3x HDMI
2x USB
1x LAN (RJ-45)
1 x S/PDIF (optický)
1x SLÚCHADLÁ
1x Mini VSTUP AV, 3,5 mm

Všeobecné údaje

Prevádzkové napätie:	100 ~ 240 V AC 50/60 Hz
Spotreba energie:	32": max. 55 W, typ. 33 W 40": max. 74 W, typ. 47 W 43": max. 110 W, typ. 66 W 50": max. 135 W, typ. 80 W 55": max. 160 W, typ. 100 W
Spotreba energie v pohotovostnom režime:	≤ 0.5 W
Prevádzková teplota:	+5 °C ~ +35 °C
Teplota uskladnenia:	-15 °C ~ +45 °C
Prevádzková vlhkosť:	20 % ~ 80 % relatívna vlhkosť, bez kondenzácie
Vlhkosť pri skladovaní:	10% ~ 90% relatívna vlhkosť, bez kondenzácie
Rozmery (ŠxVxH) v mm (so stojanom):	32": 724.3 x 178.8 x 480.4 40": 897.9 x 178.8 x 596.1 43": 957.4 x 225.9 x 610.3 50": 1111.2 x 273.5 x 699.2 55": 1293 x 274 x 767
Čistá hmotnosť:	32": 3.7 kg 40": 5.8 kg 43": 7 kg 50": 9.1 kg 55": 12.2 kg



Ochrana údajov:

Uvedomte si, že spoločnosť STRONG, jej výrobní partneri, poskytovatelia aplikácií a poskytovatelia služieb môžu zbierať a používať technické údaje a príslušné informácie, a to vrátane, ale neobmedzujúce sa len na technické informácie o tomto zariadení, systéme a aplikačnom softvéri a periférnych zariadeniach. Spoločnosť STRONG, jej výrobní partneri, poskytovatelia aplikácií a poskytovatelia služieb môžu použiť takéto informácie na poskytovanie svojich produktov, služieb alebo technológií pre vás, pokiaľ sa dodávajú v podobe, ktorá vás osobne neidentifikuje.

Okrem toho myslite na to, že niektoré poskytované služby - ktoré sa už nachádzajú v zariadení alebo ktoré ste nainštalovali môžu požadovať registráciu, v ktorej budete musieť uviesť osobné údaje.

Okrem toho si uvedomte, že niektoré služby, ktoré nie sú vopred nainštalované, ale môžu sa nainštalovať, môžu zbierať osobné údaje aj bez toho, aby uviedli dodatočné upozornenia a spoločnosť STRONG nemôžete brať na zodpovednosť za možné porušenie ochrany údajov zo strany služieb, ktoré neboli vopred nainštalované.

Pred použitím súpravy si prečítajte všetky pokyny. Tieto pokyny si odložte na použitie v budúcnosti.

- Používajte iba doplnky/príslušenstvo predpísané alebo dodávané výrobcom (ako napríklad výhradný napájací adaptér, batéria atď.).
- Pred inštaláciou alebo obsluhou prístroja si prečítajte informácie uvedené na vonkajšom zadnom kryte, ktoré sa týkajú elektrických a bezpečnostných údajov.
- Aby ste znížili riziko požiaru alebo zásahu elektrickým prúdom, nevystavujte tento spotrebič dažďu a ani vlhkosti.
- Vetranie nebráňte zakrytím vetracích otvorov predmetmi, ako napríklad novinami, obrusmi, záclonami a podobne.
- Prístroj nevystavujte účinkom kvapkania alebo postriekania a na prístroj neukladajte žiadne predmety, ktoré sú naplnené kvapalinou, ako napríklad vázy.
-  Označenie predstavuje riziko zásahu elektrickým prúdom. Externé zapojenie musí namontovať odborne spôsobilá osoba alebo musíte použiť pripravené vodiče a káble.
- Aby ste predišli zraneniu, musíte toto zariadenie upevniť k podlahe/stene, a to v súlade s pokynmi na inštaláciu.
- V prípade nesprávnej výmeny batérie hrozí nebezpečenstvo výbuchu. Vymieňajte len za batérie rovnakého alebo ekvivalentného typu.
- Batéria (batéria alebo batérie, alebo akumulátorová batéria) sa nesmie vystavovať nadmernému teplu, ako napríklad slnečnému svetlu, ohňu a podobne.
- Nadmerný akustický tlak zo slúchadiel môže spôsobiť stratu sluchu. Počúvanie hudby pri vysokej úrovni hlasitosti a po dlhšiu dobu môže poškodiť sluch.
- Aby sa znížilo riziko poškodenia sluchu, je potrebné znížiť hlasitosť na bezpečnú a súčasne pohodlnú úroveň a skrátiť čas strávený počúvaním zvuku pri vysokej úrovni hlasitosti.
- Sieťová zástrčka alebo prívodka zariadenia slúži ako rušiacie zariadenie. Musí byť ľahko dostupná. Keď prístroj nepoužívate, ako aj pri jeho presúvaní, zabezpečte súpravu napájacieho kábla, napr. priviažte súpravu napájacieho kábla páskou na káblové zväzky, prípadne podobným predmetom. Nesmie mať ostré hrany, ani nič podobné, čo by mohlo spôsobiť odieranie súpravy napájacieho kábla. Pri opätovnom uvedení do prevádzky sa uistite, že napájací kábel nie je poškodený. V prípade poškodenia napájacieho kábla ho vymeňte za podobný kus s rovnakými parametrami. Nezobrazovanie svetelnej indikácie na zariadení neznamená, že je kompletne odpojené od siete. Aby ste zariadenie kompletne odpojili, musíte vytiahnuť sieťovú zástrčku.
- Pri likvidácii batérie je potrebné brať ohľad na environmentálne aspekty.
- Do blízkosti prístroja neukladajte žiadne zdroje otvorených plameňov, ako napríklad horiace sviečky.
-  Aby ste predišli šíreniu požiaru, uchovávajte vždy sviečky, ako aj ďalšie zdroje otvoreného plameňa mimo tohto výrobku.
- Konektor USB môže poskytnúť maximálne 500 mA.
-  Zariadenie s týmto symbolom je triedy II alebo s dvojitoú elektrickou izoláciou. Bolo navrhnuté tak, aby nevyžadovalo bezpečnostné pripojenie k elektrickému uzemneniu.

Prevádzkové prostredie

- Nemontujte toto zariadenie do stiesneného priestoru, ako je napríklad knižnica alebo podobné miesto.
- Súpravu nepoužívajte v blízkosti vlhkých alebo studených miest a chráňte ju pred prehriatím.
- Uchovávajte prístroj mimo priameho slnečného žiarenia.
- Súpravu nepoužívajte v blízkosti prašných priestorov.
- Do prístupnej oblasti otvoru nedávajte sviečky, aby ste predišli vniknutiu horľavých cudzích predmetov do TV.

Smernica WEEE



Správna likvidácia tohto výrobku. Toto označenie znamená, že tento výrobok nesmiete likvidovať spolu s bežným komunálnym odpadom, a to kdekoľvek v rámci EÚ. Aby ste predišli možnému znečisteniu životného prostredia alebo poškodeniu ľudského zdravia nekontrolovanou likvidáciou odpadu, prístupujte zodpovedne k recyklácii, čím podporíte trvalo udržateľné opätovné využitie materiálnych zdrojov. Ak chcete použité zariadenie vrátiť, využite systémy zberu a recyklácie, prípadne kontaktujte predajcu, u ktorého ste si výrobok zakúpili. Môžu tento výrobok prevziať za účelom bezpečnej recyklácie.

Uskladnenie

Vaše zariadenie bolo dôkladne skontrolované a zabalené pred jeho expedíciou. Pri jeho odbaľovaní sa uistite, že obsahuje všetky súčasti a obal udržiavajte mimo dosahu detí. Odporúčame vám, aby ste si počas záručnej doby uschovali kartónový obal, aby bolo vaše zariadenie dokonale chránené pre prípad opravy alebo záručnej reklamácie.

Popis so tvéru:

Tento produkt obsahuje softvér, ktorý nesmie byť modifikovaný treťou stranou.

STRONG poskytuje softvér nainštalovaný v produkte a publikuje príslušný softvér alebo aktualizácie softvéru online na www.strong-eu.com

ZJEDNODUŠENÉ EÚ VYHLÁSENIE O ZHODE

Spoločnosť STRONG týmto prehlasuje, že typ rádiového zariadenia v podobe tejto LED TV spĺňa požiadavky smernice 2014/53/EU.

Kompletný text Prehlásenia o zhode s EÚ je dostupný na nasledujúcej internetovej adrese: <https://www.strong-eu.com/downloads/>

ZÁRUČNÝ LIST na výrobok

Číslo modelu

Výrobné číslo Pečiatka a podpis predajcu

Dátum predaja

ZÁRUČNÉ PODMIENKY

1. ZÁRUČNÁ LEHOTA

Na tento výrobok poskytuje firma STRONG záruku na obdobie 24 mesiacov od dátumu zakúpenia výrobku spotrebiteľom. Obdobie záruky sa predlžuje o čas, počas ktorého bol výrobok v záručnej oprave alebo nemohol byť v čase trvania záruky používaný, ak charakter poruchy bránil jeho použitiu. **Záruka sa vzťahuje iba na poruchy spôsobené chybou výroby alebo chybou materiálů!**

2. ZÁRUČNÝ LIST

Bezplatný záručný servis sa poskytuje iba v prípade predloženia dokladu o zakúpení výrobku (účtenky) a správne vyplneného záručného listu - musí obsahovať výrobné číslo, dátum predaja a pečiatku predajne (montážnej firmy). **Na kópie a nesprávne vyplnené záručné listy nebude braný zreteľ!**

3. OPRAVY V ZÁRUČNEJ A POZÁRUČNEJ LEHOTE

Záručný servis je možné uplatňovať v predajni, kde bol výrobok zakúpený alebo v montážnej firme, ktorá uskutočnila inštaláciu.

4. ROZSAH PLATNOSTI ZÁRUKY

Záruka je neplatná, ak je chyba či porucha spôsobená mechanickým poškodením (vrátane poškodenia v priebehu prepravy), nesprávnym používaním, nepozornosťou, neodvratnou udalosťou (živelná pohroma), ak bol výrobok pripojený na iné napájacie napätie, než je uvedené v jeho technickej špecifikácii, a tiež v prípade úprav alebo opráv vykonaných mimo servisu firmy STRONG. Záruka nemôže byť tiež uplatnená v prípade, ak spotrebiteľ vyžaduje modifikácie alebo adaptácie na rozšírenie funkcií výrobku (alebo systému zostaveného z niekoľkých komponentov) oproti štandardnému vyhotoveniu výrobcu.

ZÁPIS ZÁRUČNÝCH OPRAV

Dátum oznámenia	Dátum vykonania	Č. montáž. listu / komentár	Podpis