

# STRONG

## SMART ANDROID TV WITH DVB-T2/C/S2

SRT 32HD5553, SRT 40FD5553 – HD

SRT 43UD7553, SRT 50UD7553, SRT 55UD7553 – UHD

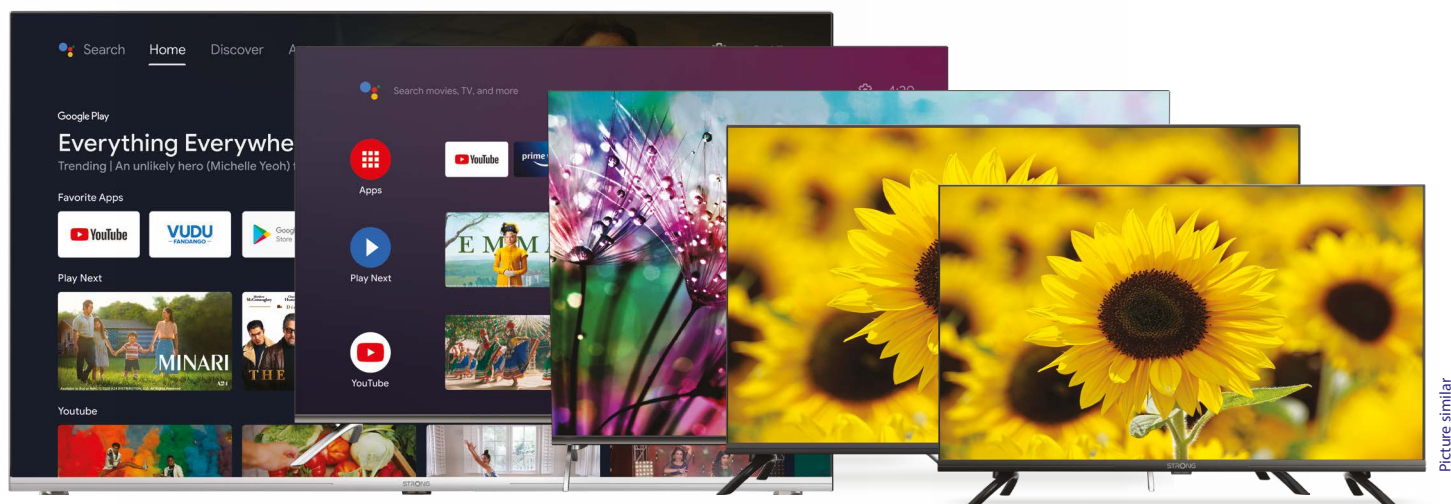

Bedienungsanleitung  
Manuel d'utilisation  
Manuale utente  
Manual del usuario  
Manual do utilizador  
Használati útmutató  
Užívateľský manuál

Brugervejledning  
Brukerveiledning  
Gebruiksaanwijzing  
Användarhandbok  
Korisnički priručnik  
Ръководство на потребителя  
Посібник користувача

## SERVICE CENTER

AT	  <b>support_at@strong-eu.com</b> 0820 400 150 (€ 0,12/Min. österr. Festnetz)	HU	  <b>support_hu@strong-eu.com</b> +36 1 445 26 10
BG	  <b>support_bg@strong-eu.com</b> +359 32 634451	IT	 <b>support_it@strong-eu.com</b>
CZ	  <b>support_cz@strong-eu.com</b> 844 44 44 90	NL	 <b>support_nl@strong-eu.com</b>
DE	  <b>support_de@strong-eu.com</b> 0800 7788 787 (Gebührenfrei)	PL	  <b>support_pl@strong-eu.com</b> 801 702 017
DK	 <b>support_dk@strong-eu.com</b>	PT	  <b>support_pt@strong-eu.com</b> +351 2 100 06 125
ES	  <b>support_es@strong-eu.com</b> +34 91 119 61 76	SK	  <b>support_sk@strong-eu.com</b> 0850 15 05 50
FR	 <b>support_fr@strong-eu.com</b>	SL	 <b>support_sl@strong-eu.com</b> +386 1 828 08 58
HR	 +385 1 344 57 66	UA	  <b>support_ua@strong-eu.com</b> +380 (44) 238 61 50

Supplied by STRONG Austria  
Represented by STRONG Ges.m.b.H.  
Teinfaltstraße 8/4.Stock  
A-1010 Vienna, Austria  
Email: support\_at@strong-eu.com

## Licenses

THIS PRODUCT IS LICENSED UNDER THE AVC PATENT PORTFOLIO LICENSE FOR THE PERSONAL AND NONCOMMERCIAL USE OF A CONSUMER TO (i) ENCODE VIDEO IN COMPLIANCE WITH THE AVC STANDARD ("AVC VIDEO") AND/OR (ii) DECODE AVC VIDEO THAT WAS ENCODED BY A CONSUMER ENGAGED IN A PERSONAL AND NON-COMMERCIAL ACTIVITY AND/OR WAS OBTAINED FROM A VIDEO PROVIDER LICENSED TO PROVIDE AVC VIDEO. NO LICENSE IS GRANTED OR SHALL BE IMPLIED FOR ANY OTHER USE. ADDITIONAL INFORMATION MAY BE OBTAINED FROM **MPEG LA, L.L.C.** SEE [HTTP://WWW.MPEGLA.COM](http://www.mpegla.com)

Tento produkt obsahuje jeden nebo více programů chráněných mezinárodními zákony a zákony USA na ochranu autorských práv jako nepublikovaných děl. Jsou důvěrné a jejich vlastníkem je společnost **Dolby Laboratories**. Jejich reprodukce nebo zveřejňování, ať už celkové nebo částečné, nebo vytváření jejich odvozených děl je bez předchozího výslovného souhlasu společnosti Dolby Laboratories zakázáno. Copyright 2003-2009 Dolby Laboratories. Všechna práva vyhrazena.

TENTO PRODUKT JE PRODÁVÁN S OMEZENOU LICENCÍ A JEHO POUŽITÍ JE POVOLENO POUZE VE SPOJENÍ S HEVC OBSAHEM SPLŇUJÍCÍM KAŽDÉ ZE TŘÍ NÁSLEDUJÍCÍCH KRITÉRIÍ: (1) HEVC OBSAH JE POUZE PRO OSOBNÍ POUŽITÍ; (2) HEVC OBSAH NENÍ NABÍZEN K PRODEJI; A (3) HEVC OBSAH JE VYTVOŘEN VLASTNÍKEM PRODUKTU. TENTO PRODUKT NESMÍ BÝT POUŽÍVÁN VE SPOJENÍ S OBSAHEM ZAKÓDOVANÝM STANDARDEM HEVC VYTVOŘENÝM TŘETÍ STRANOU, KTERÝ UŽIVATEL OBJEDNAL NEBO ZAKOUPIL OD TŘETÍ STRANY, POKUD NEBYLA UŽIVATELI LICENCOVANÝM PRODEJCEM OBSAHU SAMOSTATNĚ PŘIDĚLENA PRÁVA K POUŽÍVÁNÍ PRODUKTU S TAKOVÝM OBSAHEM. POUŽÍVÁNÍ TOHOTO PRODUKTU VE SPOJENÍ S OBSAHEM ZAKÓDOVANÝM STANDARDEM HEVC JE POVAŽOVÁNO ZA SOUHLAS S OMEZENÝM OPRÁVNĚNÍM K POUŽÍVÁNÍ, JAK JE UVEDENO VÝŠE.

## ZJEDNODUŠENÉ EU PROHLÁŠENÍ O SHODĚ

Společnost STRONG tímto prohlašuje, že zařízení 32HD5553, 40FD5553, 43UD7553, 50UD7553, 55UD7553 jsou ve shodě se směrnicí 2014/53/EU.

Kompletní text Prohlášení o shodě s EU je dostupný na následující internetové adrese: <http://www.strong-eu.com/en/doc>

Může dojít ke změnám. V důsledku neustálého výzkumu a vývoje se mohou technické údaje, design a vzhled produktů měnit. Vyrobeno na základě licence od společnosti Dolby Laboratories. Dolby, Dolby Audio a symbol dvojitého D jsou ochranné známky společnosti Dolby Laboratories Licensing Corporation. Pojmy HDMI, HDMI High-Definition Multimedia Interface a HDMI Logo jsou ochranné známky nebo registrované ochranné známky společnosti HDMI Licensing Administrator, Inc. Wi-Fi je registrovaná ochranná známka sdružení Wi-Fi Alliance®. Netflix je registrovaná ochranná známka společnosti Netflix, Inc. YouTube™ je ochranná známka společnosti Google Inc. Všechny názvy produktů jsou ochrannými známkami nebo registrovanými ochrannými známkami příslušných vlastníků. © STRONG 2024. Všechna práva vyhrazena.

## UŽIVATELSKÁ PŘÍRUČKA



Pro zajištění optimálního funkce a bezpečnosti si prosím pozorně přečtete tuto příručku. Uschovejte si prosím tuto příručku pro pozdější použití.

<b>1. POKYNY</b>	<b>3</b>
1.1 Bezpečnostní pokyny	3
1.2 Skladování	4
1.3 Příslušenství	4
1.4 Instalace přístroje	4
<b>2. INSTALACE</b>	<b>4</b>
2.1 Výchozí PIN kód:	4
2.2 Přední panel	5
2.3 Zadní panel	5
2.4 Dálkový ovladač	7
2.5 Instalace baterií	10
2.6 Používání dálkového ovladače	11
<b>3. PRVNÍ INSTALACE</b>	<b>11</b>
3.1 Instalace kanálů kabelového vysílání	13
3.2 Instalace kanálů pozemního vysílání	15
3.3 Instalace kanálů satelitního vysílání	16
<b>4. DOMOVSKÁ OBRAZOVKA</b>	<b>18</b>
4.1 Vstupy	19
4.2 Síť a internet	19
<b>5. POUŽITÍ FUNKCE LIVE TV (ŽIVÉ VYSÍLÁNÍ)</b>	<b>21</b>
5.1 Instalace kanálů	21
5.2 Sledování TV kanálů	22
5.3 Elektronický programový průvodce (EPG)	22
5.4 Menu TV	23
<b>6. MOŽNOSTI CHYTRÉHO TELEVIZORU</b>	<b>24</b>
<b>7. NASTAVENÍ SYSTÉMU</b>	<b>24</b>
7.1 Hlavní menu Settings (Nastavení)	25
7.2 Menu Device Preferences (Preference zařízení)	25
<b>8. MULTIMÉDIA</b>	<b>26</b>
8.1 Poznámky k používání paměťových USB zařízení	26
8.2 Přehrávač multimédií	26
8.2.1 Přehrávání videí	28
8.2.2 Prohlížení fotografií	29
8.2.3 Přehrávání hudby	29
8.2.4 Prohlížení souborů	30
<b>9. ŘEŠENÍ PROBLÉMŮ</b>	<b>30</b>
<b>10. TECHNICKÉ ÚDAJE</b>	<b>32</b>

## 1. POKYNY

### 1.1 Bezpečnostní pokyny

Před použitím tohoto přístroje si přečtěte všechny pokyny. Tyto pokyny si dobře uschovejte pro pozdější použití.

- Používejte pouze doplňky/příslušenství specifikované nebo poskytované výrobcem (například speciální napájecí adaptér, baterii apod.).
- Před instalací nebo použitím tohoto přístroje si prosím na vnější části zadního krytu přečtěte informace o elektrických parametrech a bezpečnosti.
- Abyste minimalizovali nebezpečí požáru nebo úrazu elektrickým proudem, nevystavujte tento přístroj dešti nebo vlhkosti.
- Odvětrávání nesmí být ztíženo zakrýváním větracích otvorů předměty, jako například novinami, ubrusy, záclonami apod.
- Přístroj nesmí být vystaven kapající nebo stříkající vodě a na přístroji nesmí stát žádné nádoby naplněné tekutinami, jako například vázy.
- Značka  označuje nebezpečí úrazu elektrickým proudem. Vnější vodiče musí být nainstalovány zaškolenou osobou nebo je nutno použít hotové kabely nebo šňůry.
- Aby nedošlo ke zranění, musí být tento přístroj bezpečně připevněn k podlaze nebo stěně, podle pokynů pro instalaci.
- V případě nesprávné výměny baterie hrozí nebezpečí výbuchu. Pro náhradu použijte pouze stejné nebo ekvivalentní typy.
- Nevystavujte baterii (baterie, akumulátory) nadměrnému teplu, jako například ze slunečního světla, ohně apod.
- Nadměrný akustický tlak ze sluchátek může způsobit poškození sluchu. Poslech hudby s vysokou hlasitostí trávící delší dobu může poškodit sluch.
- Pro snížení rizika poškození sluchu je nutno snížit hlasitost na bezpečnou příjemnou úroveň, a omezit čas věnovaný poslechu hudby s vysokou hlasitostí.
- Síťová zástrčka nebo přípojka přístroje se používá jako odpojovací zařízení, a proto musí zůstat snadno dostupná. Pokud přístroj nepoužíváte nebo jej budete přemísťovat, věnujte prosím pozornost napájecímu kabelu - například jej svažte kabelem nebo učiňte podobné opatření. Napájecí kabel nesmí přijít do kontaktu s ostrými hranami a podobnými předměty, které by mohly způsobit jeho poškození. Při opětovném zprovoznování přístroje prosím zkontrolujte, zda nedošlo k poškození napájecího kabelu. V případě poškození si prosím nechte napájecí kabel vyměnit za kabel se stejnými specifikacemi. Žádná světelná indikace na přístroji neznamena, že je přístroj zcela odpojen od sítě. Pro kompletní odpojení přístroje od sítě vytáhněte síťovou zástrčku ze zásuvky.
- Věnujte pozornost ekologickému způsobu likvidace baterií.
- Na přístroji nesmí být umístěny žádné zdroje otevřeného ohně, jako například hořící svíčky.
-  Aby nedošlo k rozšíření ohně, udržujte svíčky a jiné zdroje otevřeného ohně neustále v dostatečné vzdálenosti od tohoto produktu.
- Port USB dodává proud maximálně 500 mA.
-  Zařízení s tímto symbolem je elektrické zařízení třídy II nebo je vybaveno dvojitou izolací. Bylo navrženo tak, že není vyžadováno bezpečnostní připojení k uzemnění.

### Provozní prostředí

- Neinstalujte toto zařízení do stísněných prostorů, jako například knihovniček.
- Nepoužívejte tento přístroj ve vlhkých a chladných místech nebo v jejich blízkosti, a chraňte přístroj před přehříváním.
- Udržujte přístroj mimo přímé sluneční světlo.
- Nepoužívejte přístroj v prašných místech nebo v jejich blízkosti.
- Nepřipevňujte svíčku k přístupné oblasti otvoru, aby nedošlo k vniknutí hořlavých cizích materiálů do televizoru.

### Směrnice WEEE

- WEEE
-  Správná likvidace tohoto produktu. Toto označení znamená, že tento produkt nesmí být v zemích Evropské unie vyhazován do běžného domácího odpadu. Aby nedošlo k poškození životního prostředí nebo lidského zdraví v důsledku nekontrolované likvidace odpadu, proveďte jeho ekologickou likvidaci

a přispějte tak k udržitelnému používání materiálových zdrojů. Vaše použité zařízení můžete odevzdat ve sběrném dvoře nebo kontaktujte prodejce, u kterého jste produkt zakoupili. Může váš produkt přijmout a ekologicky zlikvidovat.

## 1.2 Skladování

Váš přístroj byl před expedicí pečlivě zkontrolován a zabalen. Při rozbalování přístroje zkontrolujte, zda balení obsahuje všechny součásti příslušenství a poté obalový materiál uložte mimo dosah dětí. Doporučujeme vám, abyste si krabici během záruční doby ponechali, aby byl váš přístroj v případě opravy nebo jiného úkonu v rámci záruky dokonale chráněn.

## 1.3 Příslušenství

- 1x Pokyny k instalaci
- 1x Bezpečnostní pokyny
- 2x Dálkový ovladač\*
- 2x AA baterie
- 2x AAA baterie

\*Lze spárovat pouze malý dálkový ovladač; druhý dálkový ovladač však můžete i nadále používat tradičním způsobem bez Bluetooth připojení jako u prvního ovladače.

## 1.4 Instalace přístroje

Fig. 1

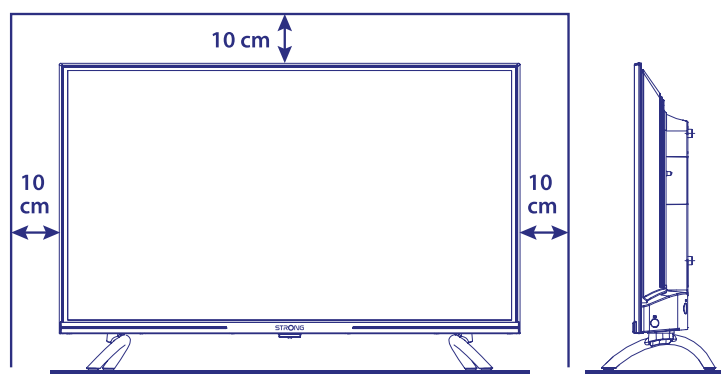

Nainstalujte displej na pevný vodorovný povrch, jako například stůl. Pro odvětrávání ponechte kolem celého přístroje alespoň 10 cm volného místa. Aby nedošlo k poruše nebo jiné nebezpečné situaci, nestavte prosím na horní část přístroje žádné předměty. Tento přístroj je určen pro tropické nebo mírné podnební pásmo.

Tato uživatelská příručka poskytuje kompletní pokyny pro instalaci a používání tohoto televizoru. Setkáte se v ní s následujícími symboly.

VAROVÁNÍ	Označuje varovné informace.
POZNÁMKA	Označuje jakékoli další doplňující důležité nebo užitečné informace.
MENU	Představuje tlačítko na dálkovém ovladači nebo na televizoru.
Move to	Představuje položku menu v okně.

## 2. INSTALACE

### 2.1 Výchozí PIN kód:

Heslo nastavuje uživatel během první instalace popsané v kapitole 3 (krok 5). Můžete vložit libovolný kód; pamatujte však na to, že pro resetování hesla bude nezbytné resetovat systém, čímž se obnoví tovární nastavení a ztratí všechna nastavení provedená uživatelem.

## 2.2 Přední panel

Fig. 2

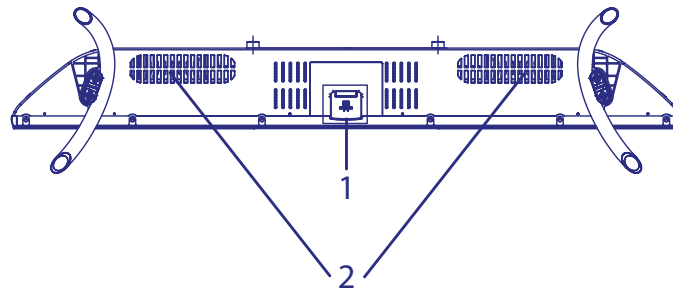

POZNÁMKA: Obrázky jsou pouze ilustrační.

1. Indikátor napájení/snímač dálkového ovládání
2. Reproduktoři

## 2.3 Zadní panel

POZNÁMKA: Obrázky jsou pouze ilustrační.

Fig. 3

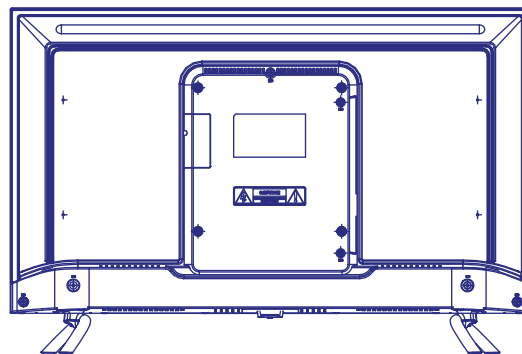

## 32HD5553

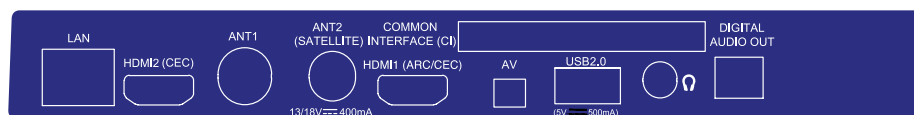

1. LAN
2. HDMI 2
3. ANTENNA IN 1
4. SAT IN / ANT 2
5. HDMI 1 (ARC)

Připojte k vašemu internetovému routeru pro přístup k internetu/aplikacím.  
 Pro připojení vstupního signálu HDMI ze zdroje signálu, jako například DVD/Blu-ray přehrávače nebo herní konzoly  
 Připojte koaxiální kabel pro příjem signálu z DVB-T/T2 antény nebo kabelu.  
 Připojte koaxiální kabel pro příjem signálu z LNB konvertoru satelitní antény.  
 Pro připojení vstupního signálu HDMI ze zdroje signálu, jako je například DVD přehrávač, Blu-ray přehrávač nebo herní konzola, nebo přímé připojení k digitálnímu zesilovači podporujícímu funkci ARC. Tento vstup disponuje funkcí ARC (Audio Return Channel) pro realizaci připojení audio signálu a plnou podporu Dolby Audio.  
 Pro připojení modulu podmíněného přístupu (CAM).  
 Pro připojení vaší videokamery nebo jiného zařízení k televizoru pomocí 3,5mm AV kabelu za účelem přehrávání videí na TV obrazovce.  
 Port USB 2.0.

6. CI
7. Mini AV IN
8. USB 2.0



- 9. HEADPHONE Audio výstup pro sluchátka; po připojení a výběru sluchátek bude ztlumen výstup zvuku z reproduktorů.
- 10. S/PDIF (optický) Pomocí RCA kabelu připojte televizor ke kompatibilnímu digitálnímu zesilovači nebo systému domácího kina.

## 40FD5553

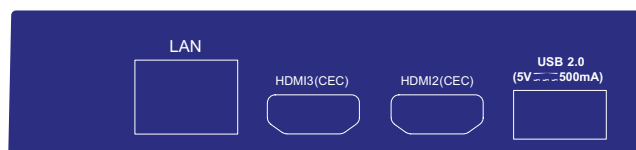
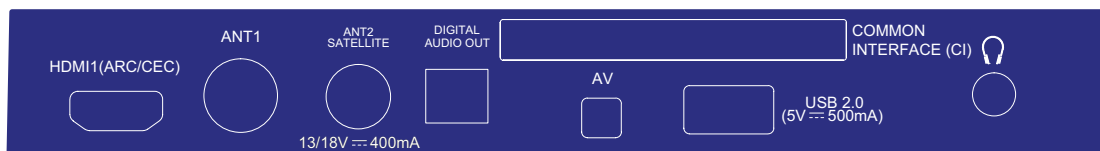

- 1. HDMI 1 (ARC) Pro připojení vstupního signálu HDMI ze zdroje signálu, jako je například DVD přehrávač, Blu-ray přehrávač nebo herní konzola, nebo přímé připojení k digitálnímu zesilovači podporujícímu funkci ARC. Tento vstup disponuje funkcí ARC (Audio Return Channel) pro realizaci připojení audio signálu a plnou podporu Dolby Audio.
- 2. ANTENNA IN 1 Připojte koaxiální kabel pro příjem signálu z DVB-T/T2 antény nebo kabelu.
- 3. SAT IN /ANT 2 Připojte koaxiální kabel pro příjem signálu z LNB konvertoru satelitní antény.
- 4. S/PDIF (optický) Pomocí RCA kabelu připojte televizor ke kompatibilnímu digitálnímu zesilovači nebo systému domácího kina.
- 5. CI Pro připojení modulu podmíněného přístupu (CAM).
- 6. Mini AV IN Pro připojení vaší videokamery nebo jiného zařízení k televizoru pomocí 3,5mm AV kabelu za účelem přehrávání videí na TV obrazovce.
- 7. USB 2.0 Port USB 2.0.
- 8. HEADPHONE Audio výstup pro sluchátka; po připojení a výběru sluchátek bude ztlumen výstup zvuku z reproduktorů.
- 9. LAN Připojte k vašemu internetovému routeru pro přístup k internetu/aplikacím.
- 10. HDMI 3 Pro připojení vstupního signálu HDMI ze zdroje signálu, jako je například DVD přehrávač, Blu-ray přehrávač nebo herní konzola.
- 11. HDMI 2 Pro připojení vstupního signálu HDMI ze zdroje signálu, jako je například DVD přehrávač, Blu-ray přehrávač nebo herní konzola.
- 12. USB 2.0 Port USB 2.0.

## 43UD7553

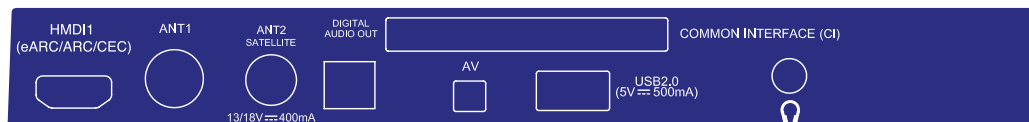

- 1. HDMI 1 (ARC) Pro připojení vstupního signálu HDMI ze zdroje signálu, jako je například DVD přehrávač, Blu-ray přehrávač nebo herní konzola, nebo přímé připojení k digitálnímu



- |   |   |
|---|---|
| <ul style="list-style-type: none"> <li>2. ANTENNA IN 1</li> <li>3. SAT IN /ANT 2</li> <li>4. S/PDIF (optický)</li> <li>5. CI</li> <li>6. Mini AV IN</li> <li>7. USB 2.0</li> <li>8. HEADPHONE</li> <li>9. LAN</li> <li>10. HDMI 3</li> <li>11. HDMI 2</li> <li>12. USB 2.0</li> </ul> | <p>zesilovači podporujícímu funkci ARC. Tento vstup disponuje funkcí ARC (Audio Return Channel) pro realizaci připojení audio signálu a plnou podporu Dolby Audio. Připojte koaxiální kabel pro příjem signálu z DVB-T/T2 antény nebo kabelu.</p> <p>Připojte koaxiální kabel pro příjem signálu z LNB konvertoru satelitní antény. Pomocí RCA kabelu připojte televizor ke kompatibilnímu digitálnímu zesilovači nebo systému domácího kina.</p> <p>Pro připojení modulu podmíněného přístupu (CAM).</p> <p>Pro připojení vaší videokamery nebo jiného zařízení k televizoru pomocí 3,5mm AV kabelu za účelem přehrávání videí na TV obrazovce.</p> <p>Port USB 2.0.</p> <p>Audio výstup pro sluchátka; po připojení a výběru sluchátek bude ztlumen výstup zvuku z reproduktorů.</p> <p>Připojte k vašemu internetovému routeru pro přístup k internetu/aplikacím.</p> <p>Pro připojení vstupního signálu HDMI ze zdroje signálu, jako je například DVD přehrávač, Blu-ray přehrávač nebo herní konzola.</p> <p>Pro připojení vstupního signálu HDMI ze zdroje signálu, jako je například DVD přehrávač, Blu-ray přehrávač nebo herní konzola.</p> <p>Port USB 2.0.</p> |
|---|---|

## 50UD7553 & 55UD7553

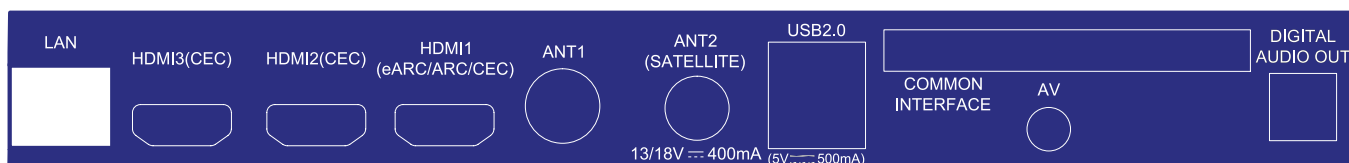

- |   |   |
|---|---|
| <ul style="list-style-type: none"> <li>1. LAN</li> <li>2. HDMI 3</li> <li>3. HDMI 2</li> <li>4. HDMI 1 (ARC)</li> <li>5. ANTENNA IN 1</li> <li>6. SAT IN /ANT 2</li> <li>7. USB 2.0</li> <li>8. CI</li> <li>9. Mini AV IN</li> <li>10. S/PDIF (optický)</li> <li>11. HEADPHONE</li> </ul> | <p>Připojte k vašemu internetovému routeru pro přístup k internetu/aplikacím.</p> <p>Pro připojení vstupního signálu HDMI ze zdroje signálu, jako je například DVD přehrávač, Blu-ray přehrávač nebo herní konzola.</p> <p>Pro připojení vstupního signálu HDMI ze zdroje signálu, jako je například DVD přehrávač, Blu-ray přehrávač nebo herní konzola.</p> <p>Pro připojení vstupního signálu HDMI ze zdroje signálu, jako je například DVD přehrávač, Blu-ray přehrávač nebo herní konzola, nebo přímé připojení k digitálnímu zesilovači podporujícímu funkci ARC. Tento vstup disponuje funkcí ARC (Audio Return Channel) pro realizaci připojení audio signálu a plnou podporu Dolby Audio. Připojte koaxiální kabel pro příjem signálu z DVB-T/T2 antény nebo kabelu.</p> <p>Připojte koaxiální kabel pro příjem signálu z LNB konvertoru satelitní antény.</p> <p>2x porty USB 2.0.</p> <p>Pro připojení modulu podmíněného přístupu (CAM).</p> <p>Pro připojení vaší videokamery nebo jiného zařízení k televizoru pomocí 3,5mm AV kabelu za účelem přehrávání videí na TV obrazovce.</p> <p>Pomocí RCA kabelu připojte televizor ke kompatibilnímu digitálnímu zesilovači nebo systému domácího kina.</p> <p>Audio výstup pro sluchátka; po připojení a výběru sluchátek bude ztlumen výstup zvuku z reproduktorů.</p> |
|---|---|

**POZNÁMKA:** Pokud se po připojení kabelu do některého z konektorů televizor vypne, pouze jej znovu zapněte.

## 2.4 Dálkový ovladač





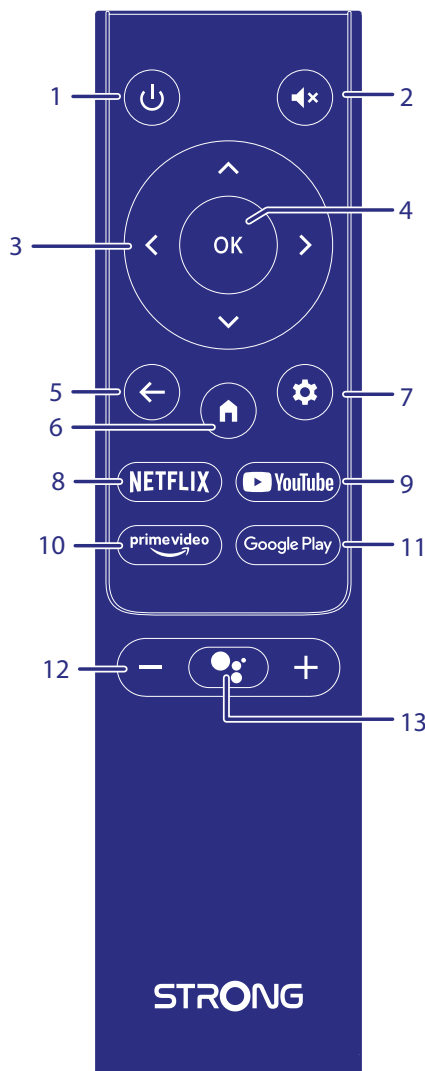

Tento model televizoru je dodáván se 2 dálkovými ovladači (DO).

První ovladač je jednodušší a modernější. Má minimalistický design, malé množství tlačítek a je vhodný i pro každodenní použití. Tento dálkový ovladač podporuje IČ a VF ovládání. To znamená, že jej můžete používat jako běžný IČ dálkový ovladač, kterým ukážete na televizor. Pokud jej navíc bezdrátově spárujete přes

Bluetooth, budete moci ovládat televizor, aniž byste na něj museli dálkovým ovladačem přímo ukázat. Další informace o párování tohoto dálkového ovladače s vaším televizorem najdete v části **Kapitola 3** a v dalších kapitolách

**Fig. 4a**



- |  |  |
|--|--|
| <p>1. </p> <p>2. </p> <p>3. </p> <p>4. OK</p> <p>5. </p> <p>6. </p> <p>7. </p> <p>8. NETFLIX</p> <p>9. YouTube</p> <p>10. prime video</p> <p>11. Google Play</p> <p>12. VOL +/-</p> <p>13. </p> | <p>Stiskněte tlačítko pro zapnutí televizoru nebo jeho přepnutí do pohotovostního režimu.</p> <p>Stiskněte pro ztlumení zvuku nebo obnovení hlasitosti.</p> <p>Navigace v menu.</p> <p>Potvrzení volby.</p> <p>Stiskněte pro přepnutí zpět na naposledy sledovaný kanál. V menu: Zpět do předchozího menu.</p> <p>Otevření domovské obrazovky.</p> <p>Stiskněte pro otevření nastavení TV.</p> <p>Stiskněte pro okamžité spuštění Netflix*</p> <p>Stiskněte pro okamžité spuštění YouTube</p> <p>Stiskněte pro okamžité spuštění prime video**</p> <p>Stiskněte pro okamžité spuštění Google Play.</p> <p>Zvýšení nebo snížení hlasitosti.</p> <p>Stiskněte pro aktivaci funkce hlasového ovládání.***</p> |
|--|--|

\* Členství není zahrnuto. Netflix je k dispozici ve vybraných zemích. Streamování Netflixu vyžaduje založení účtu. Je vyžadován širokopásmový internet. Viz [www.netflix.com/TermsOfUse](http://www.netflix.com/TermsOfUse) s detaily.

\*\* Členství není zahrnuto. Prime video je k dispozici ve vybraných zemích. Streamování Prime video vyžaduje založení účtu. Je vyžadován širokopásmový internet. Viz [www.primevideo.com](http://www.primevideo.com) s detaily.





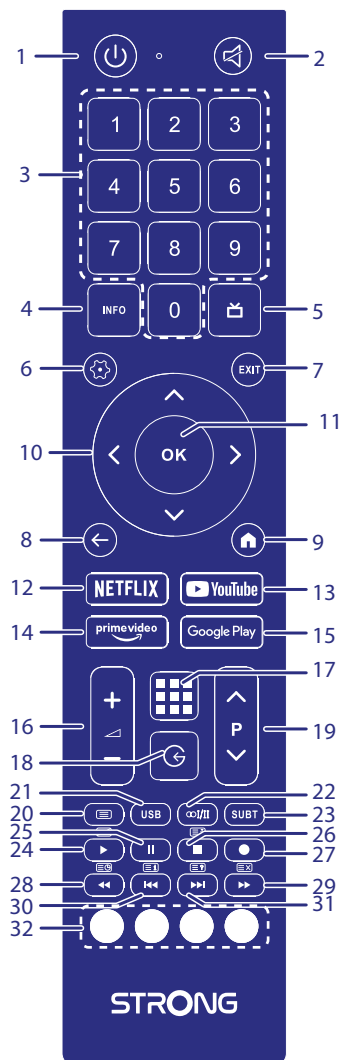







\*\*\*Hlasové ovládání a některé další funkce fungují pouze v případě spárování tohoto dálkového ovladače s televizorem.

**Fig. 4b**



Druhý dálkový ovladač je poměrně velký a má tradiční design. Podporuje pouze IČ ovládání a obsahuje kompletní sadu tlačítek pro ovládání vašeho televizoru.

- |   |   |
|---|---|
| <p>1. </p> <p>2. </p> <p>3. 0 ~ 9</p> <p>4. INFO</p> <p>5. </p> <p>6. </p> <p>7. EXIT</p> <p>8. </p> <p>9. </p> <p>10. </p> <p>11. OK</p> | <p>Stiskněte tlačítko pro zapnutí televizoru nebo jeho přepnutí do pohotovostního režimu.</p> <p>Stiskněte pro ztlumení zvuku nebo obnovení hlasitosti.</p> <p>Přímý výběr kanálu.</p> <p>Zobrazení informací o aktuálním zdroji signálu.</p> <p>Stiskněte pro zobrazení informací o EPG v režimu TV.</p> <p>Stiskněte pro otevření nastavení TV.</p> <p>Ukončení aktuálního menu.</p> <p>Stiskněte pro přepnutí zpět na naposledy sledovaný kanál. V menu: Zpět do předchozího menu.</p> <p>Otevření domovské obrazovky.</p> <p>pro cycklické procházení přiřazených oblíbených kanálů; pro potvrzení stiskněte tlačítko OK.</p> <p>Potvrzení volby.</p> |
|---|---|

- |   |  |
|---|--|
| 12. NETFLIX   | Stiskněte pro okamžité spuštění Netflix*                     |
| 13. YouTube   | Stiskněte pro okamžité spuštění YouTube                      |
| 14. prime video   | Stiskněte pro okamžité spuštění prime video**                |
| 15. Google Play   | Stiskněte pro okamžité spuštění Google Play.                 |
| 16. VOL +/-   | Zvýšení nebo snížení hlasitosti.                             |
| 17.  | Stisknutím tlačítka zobrazíte seznam aplikací.               |
| 18.  | Výběr režimu vstupního zdroje.                               |
| 19. P +/-   | Další nebo předchozí program.                                |
| 20.  | Otevření možností menu.                                      |
| 21. USB   | Otevření multimediálního menu.                               |
| 22.  | Výběr zvukové stopy  |
| 23. SUBT  | Povolení/zákaz titulků v režimu DTV.                         |
| 24.  | Stiskněte pro spuštění přehrávání.                           |
| 25.  | Stiskněte pro pozastavení přehrávání;                        |
| 26.  | Stiskněte pro zastavení přehrávání.                          |
| 27.  | Nepoužívá se.  |
| 28.  | Stiskněte pro rychlé přehrávání dozadu.                      |
| 29.  | Stiskněte pro rychlé přehrávání dopředu.                     |
| 30.  | Stiskněte pro přehrávání předchozího souboru.                |
| 31.  | Stiskněte pro přehrávání dalšího souboru.                    |
| 32. BAREVNÁ TLAČÍTKA  | Stiskněte pro spuštění funkce nápovědy v režimu TV nebo DTV. |

\* Členství není zahrnuto. Netflix je k dispozici ve vybraných zemích. Streamování Netflixu vyžaduje založení účtu. Je vyžadován širokopásmový internet. Viz [www.netflix.com/TermsOfUse](http://www.netflix.com/TermsOfUse) s detaily.

\*\* Členství není zahrnuto. Prime video je k dispozici ve vybraných zemích. Streamování Prime video vyžaduje založení účtu. Je vyžadován širokopásmový internet. Viz [www.primevideo.com](http://www.primevideo.com) s detaily.

## 2.5 Instalace baterií

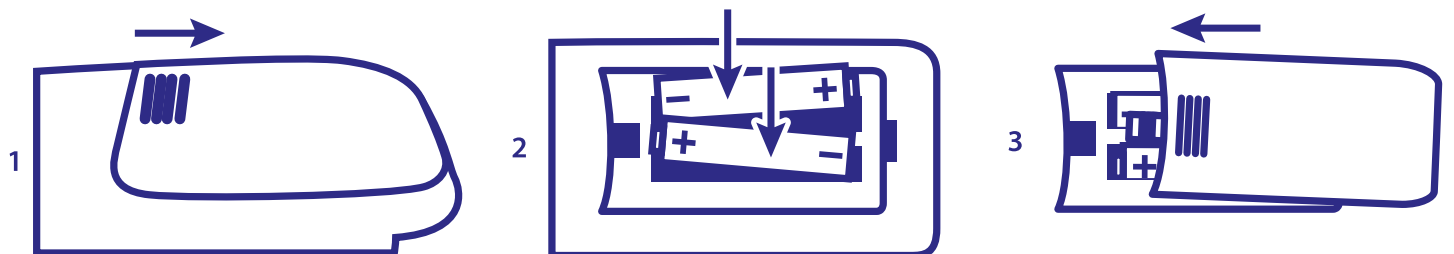

Fig. 5

Vložte do prostoru pro baterie menšího dálkového ovladače 2 baterie AA; vložte do prostoru pro baterie většího dálkového ovladače 2 baterie AAA. Zajistěte, aby polarita odpovídala značkám polarit v prostoru pro baterie.

**POZNÁMKA:** Obrázky jsou pouze ilustrační. Skutečné položky mohou vypadat jinak.

- 1 Zatlačte na příchytku a vytáhněte ji nahoru.
- 2 Vložte do příslušného prostoru 2 baterie AA nebo AAA a zajistěte, aby byla dodržena správná polarita.
- 3 Vodorovným posunutím uzavřete kryt.

### Bezpečnostní opatření pro používání baterií

Při nesprávném používání baterií může dojít k úniku elektrolytu. Tyto pokyny pečlivě dodržujte.

1. Vkládejte prosím baterie se správnou polaritou, aby nedošlo ke zkratu.
2. Když poklesne napětí baterie, což se projeví snížením dosahu, měli byste baterie vyměnit. Pokud nebudete dálkový ovladač delší dobu používat, vyjměte z něj baterie.
3. Nepoužívejte různé typy baterií (například manganové a alkalické baterie) současně.
4. Nevhazujte baterie do ohně, nenabíjejte je a nerozebírejte je.
5. Při likvidaci baterií prosím dodržujte předpisy pro ochranu životního prostředí.

## 2.6 Používání dálkového ovladače

- Namiřte dálkový ovladač na snímač dálkového ovládání na přístroji. Položky mezi dálkovým ovladačem a snímačem dálkového ovládání mohou blokovat normální používání.
- Nevystavujte dálkový ovladač silným vibracím. Nestříkejte na dálkový ovladač tekutiny a nepokládejte dálkový ovladač do míst s vysokou vlhkostí.
- Nevystavujte dálkový ovladač přímému slunečnímu světlu, které by mohlo způsobit jeho deformaci teplem.
- Když na snímač dálkového ovládání dopadá přímé sluneční světlo nebo jiné silné světlo, nebude dálkový ovladač fungovat. Pokud tato situace nastane, změňte prosím osvětlení nebo polohu televizoru, nebo použijte dálkový ovladač blíže u snímače dálkového ovládání.

\* pro potvrzení vašich voleb použijte tlačítko OK nebo tlačítko ŠIPKA doprava.

**POZNÁMKA:** Lze spárovat pouze malý dálkový ovladač; druhý dálkový ovladač však můžete i nadále používat tradičním způsobem bez Bluetooth připojení jako u prvního ovladače.

## 3. PRVNÍ INSTALACE

Po správném provedení všech připojení zapněte televizor. Provedte prosím instalaci podle pokynů průvodce počáteční instalací (FTI) na vaší obrazovce. Potrvá to několik minut.



### Krok 1

Vyberte na uvítací stránce preferovaný jazyk a umístění, a pak vyberte CONTINUE (Pokračovat) pro přechod na další krok.

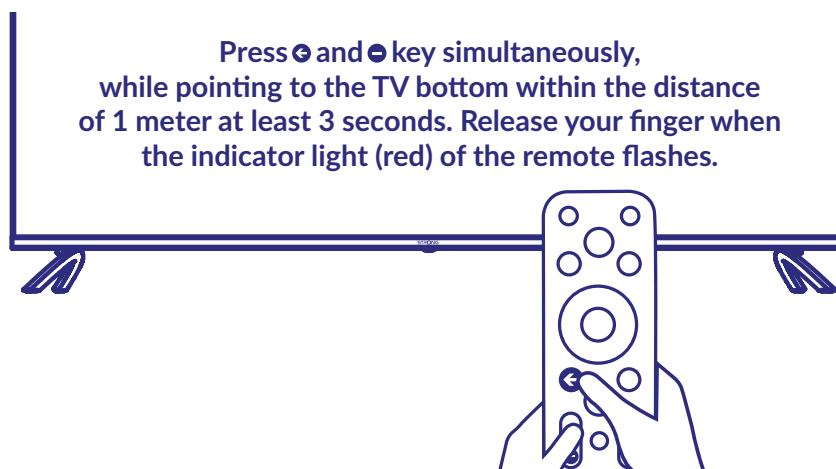

### Krok 2



Stiskněte současně tlačítka  a , zatímco ukazujete na dolní část televizoru ze vzdálenosti max. 1 metru po dobu alespoň 3 sekund. Uvolněte stisk prstu, jakmile začne indikátor (červený) na dálkovém ovladači blikat.

**POZNÁMKA:** Pokud chcete používat pro ovládání televizoru menší dálkový ovladač, doporučujeme jej spárovat s vaším televizorem. To umožní používat jeho rozsáhlou funkcionalitu. Po výběru země a jazyka během první instalace se zobrazí obrazovka párování. Postupujte podle jednoduchých pokynů na obrazovce. Pokud tuto obrazovku zavřete, můžete provést párování později v sekci menu Settings (Nastavení) nebo stisknutím tlačítka Google Assistant\_IMG na dálkovém ovladači při jeho prvním použití.

## Krok 3



Wi-Fi síť a účet Google vašeho telefonu se systémem Android můžete snadno přenést do vašeho televizoru.

## Krok 4

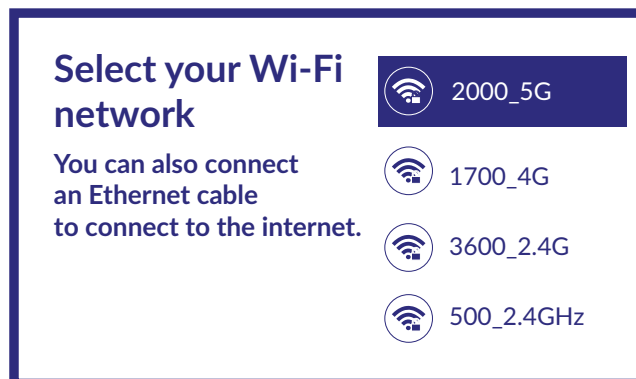

Vyberte Wi-Fi síť pro připojení k internetu. Nebo můžete rovněž připojit ke vstupu na zadním panelu kabel síť Ethernet.

## Krok 5

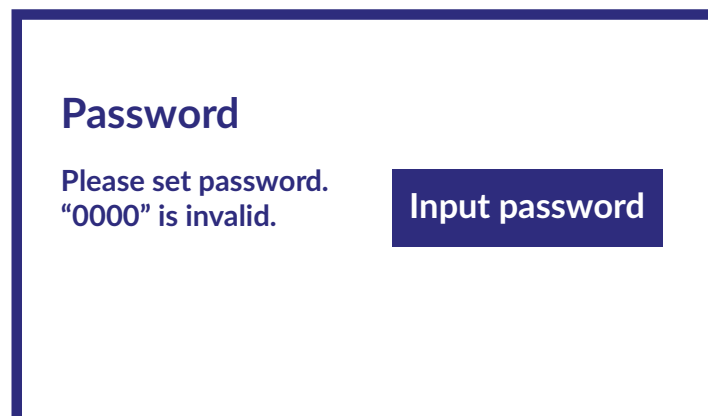

Nastavení hesla

## Krok 6

### Tuner Mode

Please select your tuner mode:

**Antenna**

Cable

Satellite

Pro instalaci kanálů pozemního, satelitního nebo kabelového vysílání prosím vyberte *Antenna*, *Cable* or *Satellite* (Anténa, Kabel nebo Satelit) a pak vyberte požadovaný typ kanálů *Digital*, *Analogue* (Digitální, Analogové).

### 3.1 Instalace kanálů kabelového vysílání

### Tuner Mode

Please select your tuner mode:

Antenna

**Cable**

Satellite

Vyberte režim tuneru *Cable* (Kabel) a stiskněte tlačítko **OK** pro pokračování.

### Select the operator

You can select only one operator from the following list :

**Ziggo**

Others

Vyberte z následujícího seznamu jednoho operátora nebo vyberte *Other* (Jiný), pokud nemáte předem určeného operátora nebo pokud není operátor uveden v seznamu. Po dokončení stiskněte tlačítko **OK** pro pokračování.



POZNÁMKA: Některé země nemusí mít předem určeného operátora. Pokud vybraná země takového operátora nemá, bude tento krok přeskočen.

## Channel scan

First, please connect the cable.  
Start the channel scan now?  
If you skip this step,  
the channel scan could  
be performed in Menu.

Digital and analog channels  
Only analogue channels  
**Only digital channels**  
Skip scan

Prvním krokem je připojení kabelu. Pak musíte spustit prohledávání kanálů. Můžete vybrat mezi *Digital and analogue channels*, *Only analogue channels* (Digitální a analogové kanály, Pouze analogové kanály) nebo *Only digital channels* (Pouze digitální kanály). Pokud tento krok přeskočíte, lze provést prohledávání kanálů později pomocí menu TV. Potvrďte výběr stisknutím tlačítka **OK**.

## Cable Scan Configure

Please configure the cable info.  
Use "ENTER" key to setting value  
and "RIGHT" key to next page.  
Please tune to your country home  
max transponder frequency.

**Scan mode**  
Advance

**Channel Scan Type**  
Only digital channels

**Frequency (KHz)**  
474000

**Network ID**  
5555

V menu *Scan Mode* (Režim prohledávání) můžete vybrat *Full* (Kompletní) pro kompletní prohledávání nebo můžete výběrem *Advance* (Pokročilé) prohledávat pomocí údajů *Frequency* (Frekvence) a *Network ID* (ID sítě) od vašeho operátora. Pomocí tlačítka **OK** nastavte hodnotu a stisknutím tlačítka **▶** spusťte prohledávání kanálů.

## Scanning

The channel scan  
may take a while  
to complete.

Analog Channels: 0  
Digital Channels: 0  
Progress: 7%

V dalším kroku je spuštěno prohledávání kanálů, které potrvá několik minut.

## 3.2 Instalace kanálů pozemního vysílání

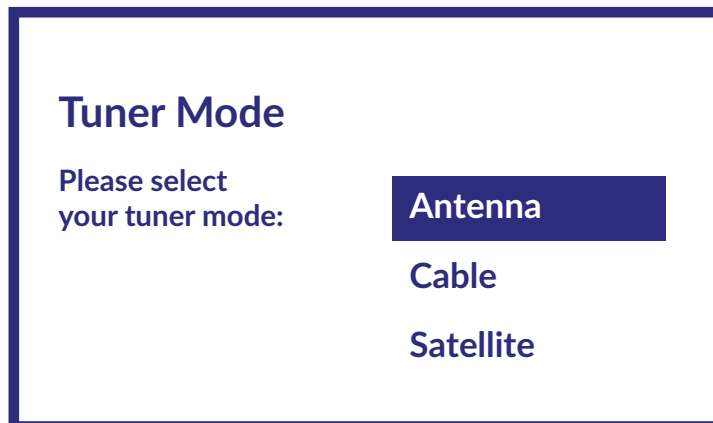

Vyberte režim tuneru *Antenna* (Anténa) a stiskněte tlačítko **OK** pro pokračování.

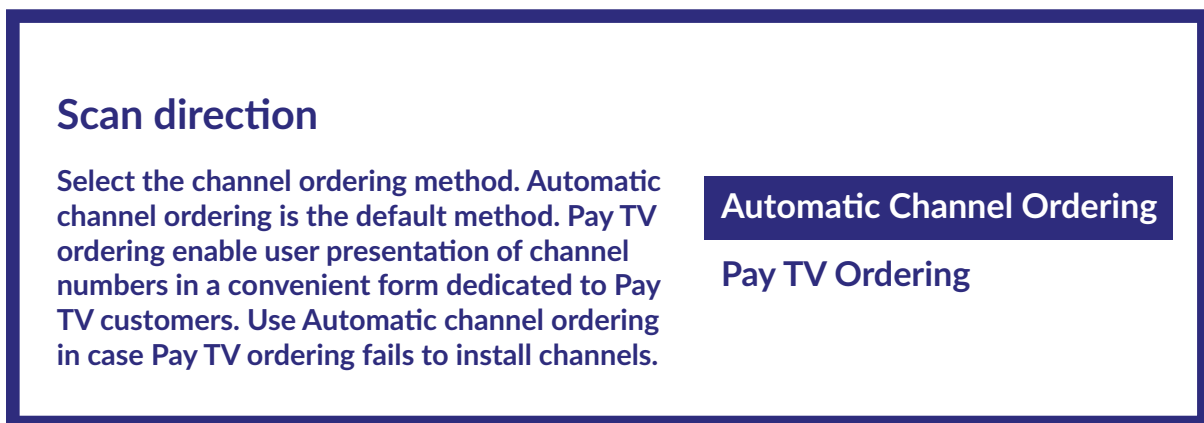

Vyberte preferovanou metodu třídění kanálů.

Výchozí metodou je *Automatic channel ordering* (Automatické třídění kanálů). *Pay TV ordering* (Třídění placené televize) umožňuje uživatelům vybrat preferované zobrazení čísel kanálů. Pokud se při nastavení *Pay TV ordering* (Třídění placené televize) nepodaří nainstalovat kanály, použijte *Automatic channel ordering* (Automatické třídění kanálů). Stiskněte **OK** pro pokračování.

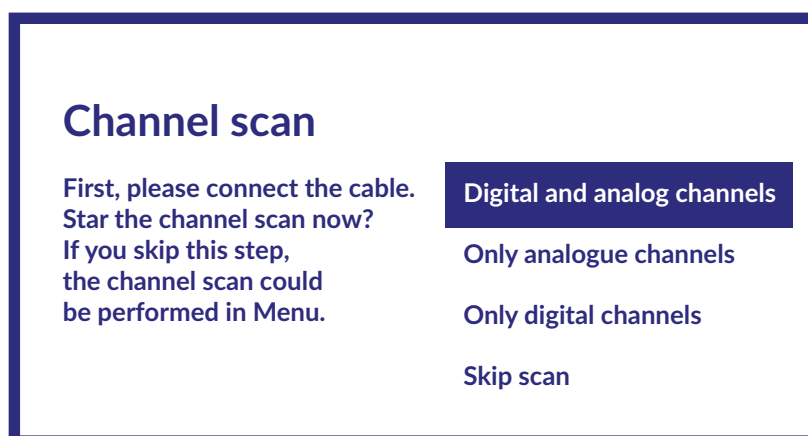

Prvním krokem je připojení kabelu antény. Pak musíte spustit prohledávání kanálů. Můžete vybrat mezi *Digital and analogue channels*, *Only analogue channels* (Digitální a analogové kanály, Pouze analogové kanály) nebo *Only digital channels* (Pouze digitální kanály). Pokud tento krok přeskočíte, lze provést prohledávání kanálů později pomocí menu TV. Potvrďte výběr stisknutím tlačítka **OK**.

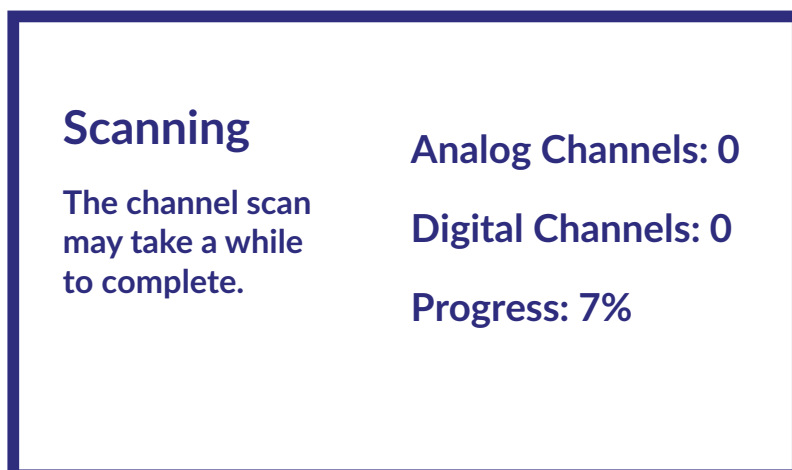

V dalším kroku je spuštěno vyhledávání kanálů, které potrvá několik minut.

### 3.3 Instalace kanálů satelitního vysílání

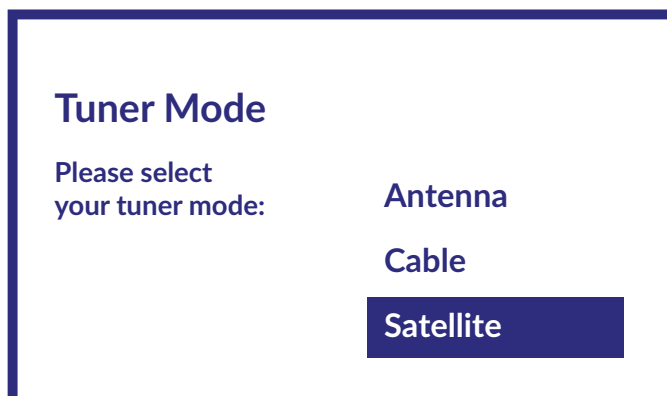

Vyberte režim tuneru *Satellite* (Satelit) a stiskněte tlačítko **OK** pro pokračování.

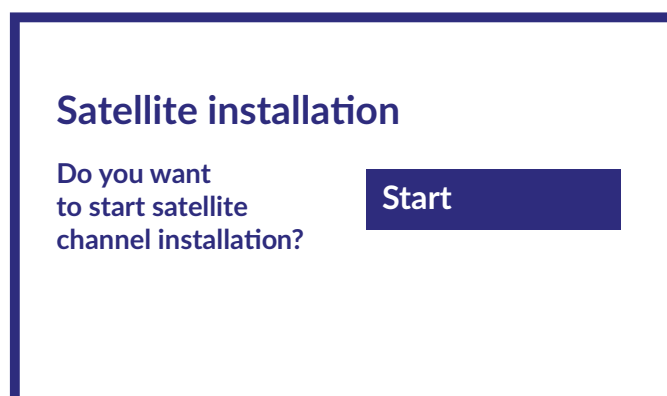

Stisknutím tlačítka **OK** spustíte instalaci satelitních kanálů.

## Antenna type

**Next**

More

Po výběru *Next* (Další) se zobrazí stránka *Select the Operator* (Vyberte operátora), zatímco po výběru *More* (Další) se zobrazí stránka *Satellite antenna type* (Typ satelitní antény), kde je možné nastavit DiSEqC nebo Unicable.

## Satellite antenna type

Single

Tone Burst

**DiSEqC 1.0**

DiSEqC 1.1

DiSEqC 1.2

Unicable I

Pro zobrazení seznamu LNB konvertorů otevřete položku *General* (Obecné) a stiskněte tlačítko **OK**.

## Select the operator

**General**

tivùsat

## LNB list

**Next**

Astra4A/SES5 5E On

Eutelsat 7E Off

Eutelsat 9E Off

Hotbird 13E Off

Pomocí tlačítek ▲▼ můžete vybrat satelit (nebo satelity), na který je otočena vaše satelitní anténa. Stisknutím tlačítka OK otevřete vnořené menu, které umožňuje aktivovat nebo deaktivovat vybraný satelit a nastavit jeho různé parametry. Po provedení všech nastavení pokračujte stisknutím tlačítka ►► (Další).

**POZNÁMKA:** pro konfiguraci parametrů DiSEqC nebo Unicable musíte v předchozích krocích vybrat MORE (Další).

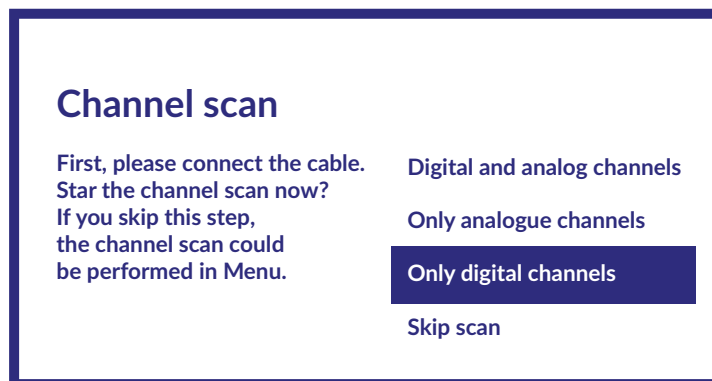

Prvním krokem je připojení satelitu. Pak musíte spustit prohledávání kanálů. Pokud tento krok přeskočíte, lze provést prohledávání kanálů později pomocí menu TV. Potvrďte výběr stisknutím tlačítka OK.

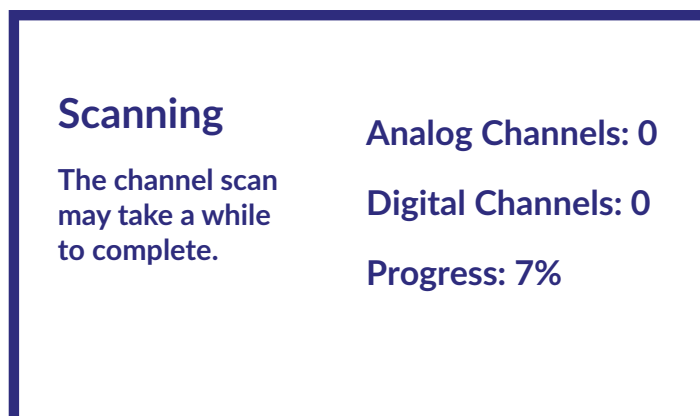

V dalším kroku je spuštěno vyhledávání kanálů, které potrvá několik minut. Blahopřejeme! Úspěšně jste dokončili první instalaci vašeho televizoru.

## 4. DOMOVSKÁ OBRAZOVKA

Domovská obrazovka je hlavní obrazovkou tohoto modelu televizoru.

Je rozdělena na několik zón a řádků, a obsahuje

- Vyhledávací řádek s možností zadat text pro vyhledání informací nebo obsahu spojeného s tímto textem;
- Oznamovací oblast poskytující informace o oznámeních a zprávách systému. Umožňuje rovněž rychlý přístup k TV vstupům, připojení, nastavení a zobrazení aktuálního systémového času.
- Aplikační řádek *Apps*, obsahující seznam nejpoužívanějších aplikací, včetně aplikace *Live TV* (Živé vysílání) a mnoha jiných, a ikonu *Apps* – pro přístup ke kompletnímu seznamu aplikací nainstalovaných v systému a přístup do obchodu Application Store pro získání nových aplikací;
- Několik dalších řádků nazývaných rovněž *Channels* (Kanály), které zobrazují detailní obsah specifický pro jednotlivé aplikace. Tuto oblast si můžete přizpůsobit. Pro změny použijte položku *Customize channels* (Upravit kanály). Uvědomte si prosím, že řádek *S-Channel* (S-Kanál) obsahuje seznam doporučených, nikoli nainstalovaných TV aplikací.

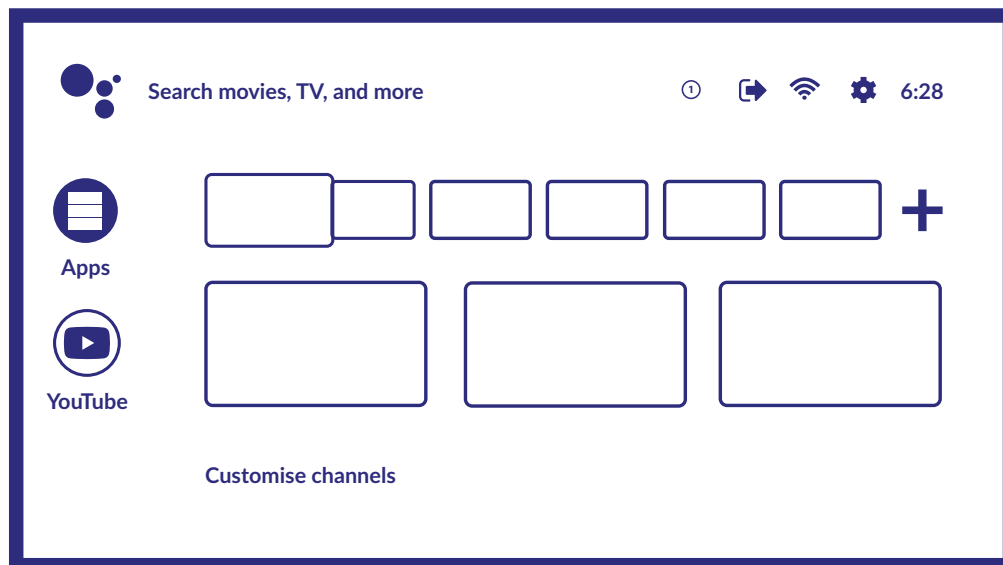

Pro návrat na domovskou obrazovku a ukončení jakékoli aktivní aplikace stiskněte tlačítko **HOME** na dálkovém ovladači (DO).

Pomocí tlačítek **LEFT** a **RIGHT** pohybujte kurzorem a stiskněte **OK** pro aktivaci možnosti nebo aplikace.

## 4.1 Vstupy

Tento televizor má k dispozici tyto vstupy a zdroje: *ATV, ANTENNA, CABLE or SATELLITE* (ATV, Anténa, Kabel nebo Satelit) pro zobrazení příslušných nainstalovaných kanálů živého TV vysílání nebo *HDMI 1, HDMI 2, HDMI 3 and AV* pro výběr z připojených externích zařízení.

Pro přístup k této možnosti vyberte na domovské obrazovce položku *Inputs* (Vstupy) nebo stiskněte tlačítko **INPUT** na dálkovém ovladači.

Jako vstupní zdroj vyberte zařízení připojená k televizoru pomocí různých vstupů nebo portů.

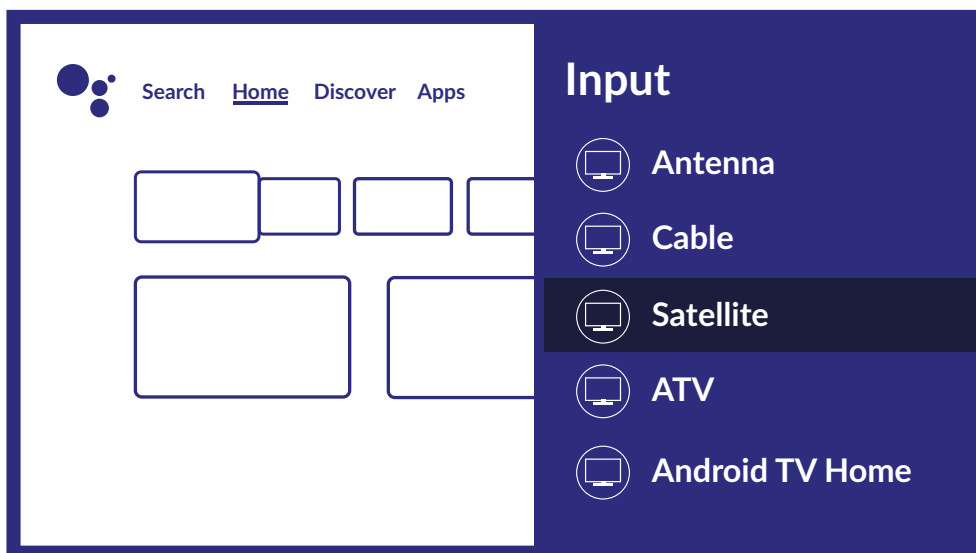

## 4.2 Síť a internet

Připojení k internetu umožňuje instalovat a používat internetové aplikace (např. Youtube, Netflix, apod.) a využívat dalších výhod chytrého televizoru.

Přístup k sekci se síťovým a internetovým připojením je možný pomocí sekce *Network & internet* (Síť a internet) v menu *Settings* (Nastavení), nebo pomocí panelu rychlého přístupu na domovské obrazovce.

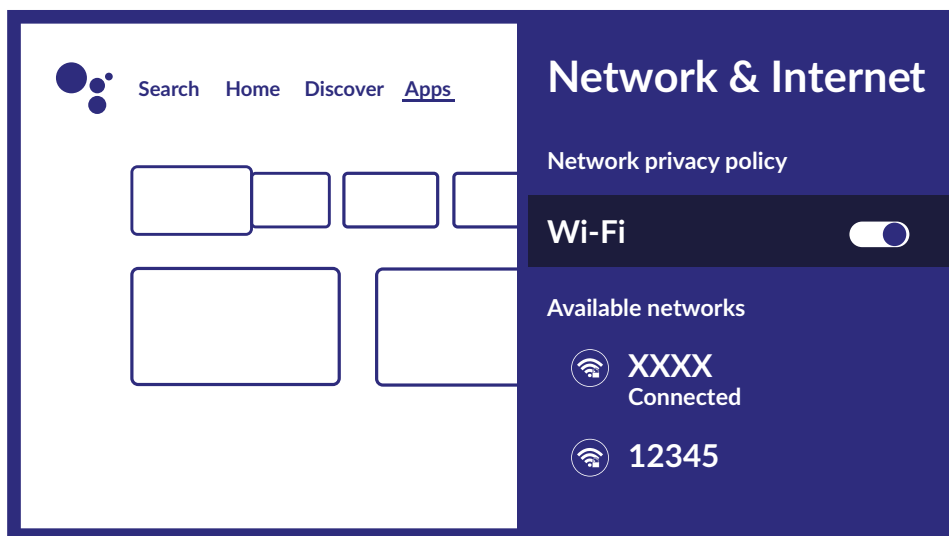

Váš televizor můžete připojit k domácí síti dvěma způsoby:

- Kabelem pomocí konektoru RJ-45 (LAN) na zadním panelu.
- Bezdrátově pomocí interního bezdrátového modulu a domácí bezdrátové sítě.

**POZNÁMKA:** Pro přístup k internetu musíte mít u vašeho poskytovatele internetu předplaceno rychlé širokopásmové internetové služby.

**POZNÁMKA:** Níže uvedené pokyny jsou pouze obvyklým způsobem připojení televizoru ke kabelové nebo bezdrátové síti. Způsob připojení se může lišit podle aktuální konfigurace vaší sítě. Pokud máte jakékoli dotazy k vaší domácí síti, obraťte se na vašeho poskytovatele internetu.

## Připojení ke kabelové síti

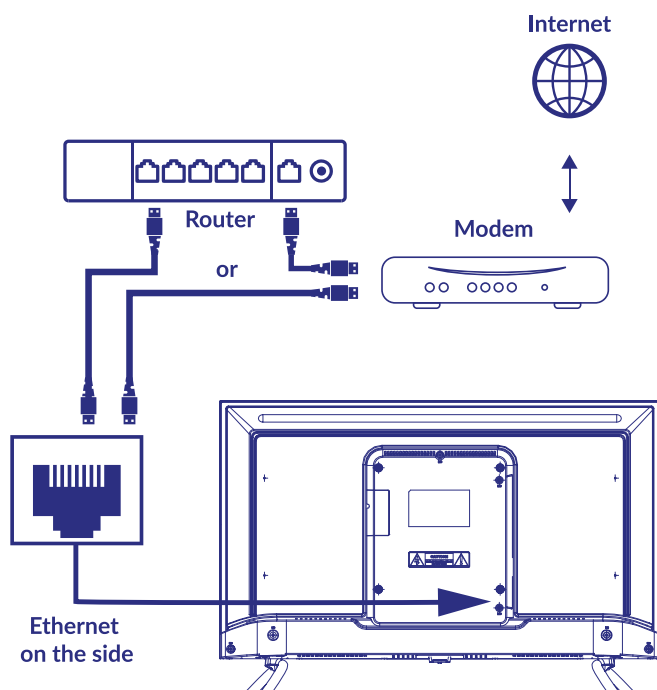

Pro připojení ke kabelové síti

1. Připravte si:

- Dostatečně dlouhý kabel síť Ethernet, který dosáhne k televizoru
- Router nebo modem s volným portem Ethernet



- Rychlé připojení k internetu
2. Připojte kabel sítě Ethernet k routeru a k portu Ethernet v zadní části vašeho televizoru.
  3. Pomocí položky menu Ethernet nakonfigurujte připojení (pokud je to požadováno).

## Připojení k bezdrátové síti

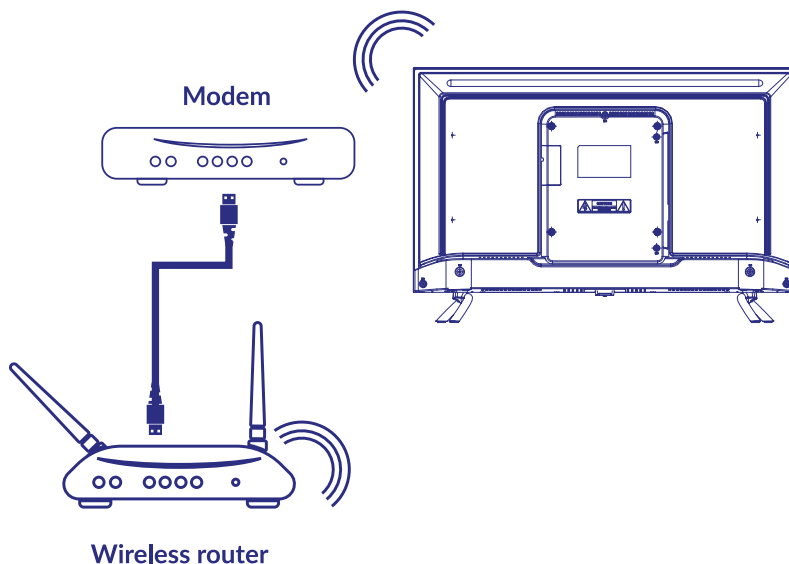

Pro připojení k bezdrátové síti:

1. Připravte si:

- Router vysílající bezdrátový signál s frekvencí 2,4 GHz
- Rychlé připojení k internetu

2. Vyberte vaši síť Wi-Fi ze seznamu *Available networks* (Dostupné sítě) a zadejte heslo pro připojení.

3. Pomocí dalších možností menu nakonfigurujte připojení (pokud je to požadováno).

Přečtěte si prosím **Kapitolu 6**, a přečtěte si další informace o inteligentních funkcích televizoru.

## 5 POUŽITÍ FUNKCE LIVE TV (ŽIVÉ VYSÍLÁNÍ)

Vyberte na domovské obrazovce aplikaci *Live TV* (Živé vysílání) nebo položku *TV or Channels* (TV nebo kanály) ze vstupního menu pro sledování živě vysílaných TV kanálů. Stiskněte tlačítko **OK** pro spuštění této aplikace.

Tato aplikace poskytuje přístup k živému televiznímu vysílání a umožňuje sledovat a užívat si vybrané oblíbené programy TV a rádia z TV zdrojů (anténa, kabel nebo několik satelitů).

Pokud jste během počáteční instalace přeskočili instalaci DTV, bude vám při prvním otevření aplikace doporučeno provést prohledání a instalaci kanálů.

**POZNÁMKA:** Uvědomte si prosím, že pokud nebyly vyhledány a nainstalovány žádné kanály, není co sledovat.

### 5.1 Instalace kanálů

Pokud nebyly během první instalace kanály nalezeny, můžete je vyhledat později pomocí aplikace **LIVE TV** dostupné na domovské obrazovce.

Jako první musíte stisknutím tlačítka **⊕** a volbou zdroje vybrat správný zdroj pro prohledávání kanálů, které chcete nainstalovat.

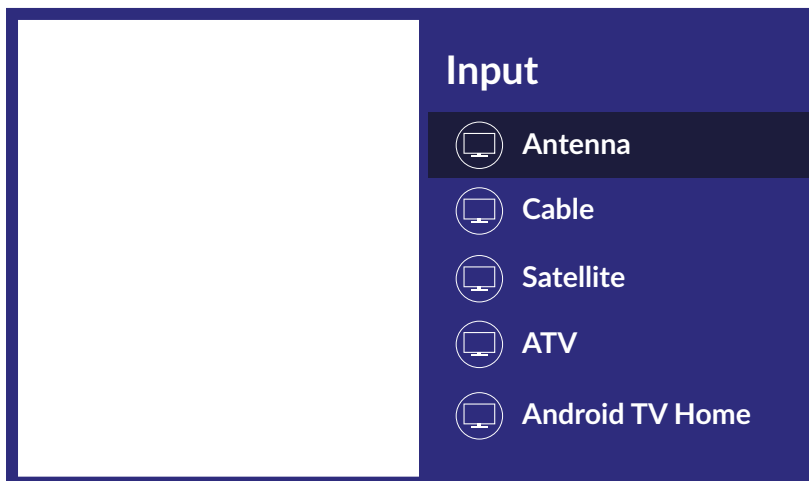

Po nastavení správného zdroje stiskněte tlačítko **✳** a pak tlačítko **▲** pro zobrazení sekce *Channels* (Kanály). Vyberte *Channel* (Kanál) a postupujte podle pokynů pro instalaci kanálů.

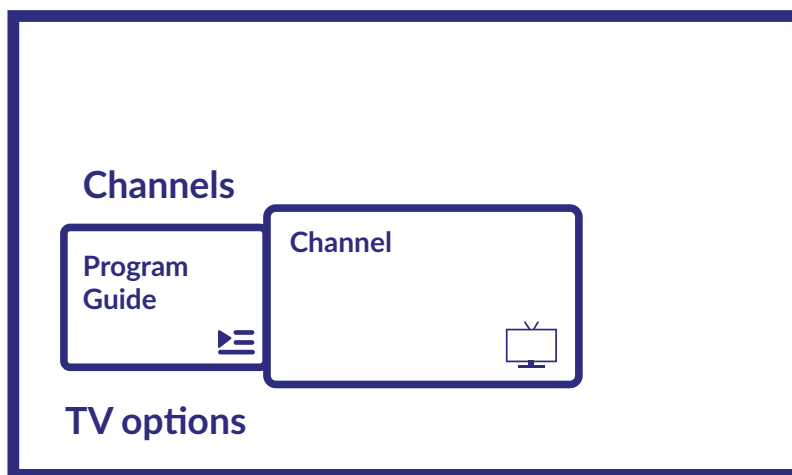

## 5.2 Sledování TV kanálů

Po dokončení instalace můžete použít televizor pro sledování nainstalovaných TV programů. Některé užitečné funkce pro pohodlné sledování.

### Přepínání kanálů

Kanály lze přepínat následujícími způsoby:

- Přímo pomocí tlačítek **0~9**.
- Pomocí tlačítek UP/DOWN nebo **P+/P-**.
- Zobrazte seznam kanálů a použijte tlačítka **OK** a **▲▼**. Pomocí tlačítek **P+/P-** nebo **▶◀** můžete v seznamu zobrazit předchozí nebo další stránku.

### Informační pruh

Během sledování TV můžete stisknout tlačítko **INFO** pro získání informací o aktuálním a dalším programu a vysílané události\*.

\*Informace o události se zobrazí, pokud jsou k dispozici. Dostupnost závisí na daném vysílání.

## 5.3 Elektronický programový průvodce (EPG)

EPG je zkratkou pro Digital Electronic Program Guide – Digitální elektronický programový průvodce. Je dodáván poskytovateli programů a nabízí informace o vysílaných programech. V digitálním režimu je dostupný po stisknutí tlačítka **☐** na dálkovém ovladači nebo prostřednictvím možnosti TV a tlačítka **✳ + ▲** v sekci *Channels* (Kanály). Vyberte ikonu *Program Guide* (Programový průvodce) pro otevření EPG.

Pomocí tlačítek **▲▼** vyberte kanál a pomocí tlačítek **◀▶** zobrazte detailní informace o programu.



Stiskněte tlačítko **←** pro zastavení a návrat do režimu sledování vysílání.

Pomocí BAREVNÝCH tlačítek proveďte požadované akce:

ČERVENÉ	skok na předchozí den v EPG
ZELENÉ	skok na další den v EPG
ŽLUTÉ	Zobrazení detailů
MODRÉ	Filtr typu

## 5.4 Menu TV

Menu aplikace *Live TV* (Živé vysílání) můžete použít pro provedení změn pro prohlížení kanálů a nastavení dalších možností.

K dispozici jsou 2 úrovně: *Channels* (Kanály) a *TV options* (Možnosti televizoru) (výchozí). Toto menu má podobu řádků s ikonami. Pro zobrazení menu *TV options* (Možnosti TV) stiskněte tlačítko , pro zobrazení menu *Channels* (Kanály) stiskněte tlačítka  a UP.

### – 1. úroveň možností televizoru

Tato úroveň se nazývá *Channels* (Kanály) a poskytuje přístup k některým informacím a parametrům vysílání. Obsahuje tyto položky: *Program Guide*, *Channel* (Programový průvodce, Kanál).

*Program Guide* (Programový průvodce) poskytuje přístup k EPG. Další informace o jeho používání najdete v části **Kapitola 5.3**.

Kanál umožňuje rychle přidat/instalovat nový kanál do seznamu kanálů. Další informace o jeho používání najdete v části **Kapitola 5.1**.

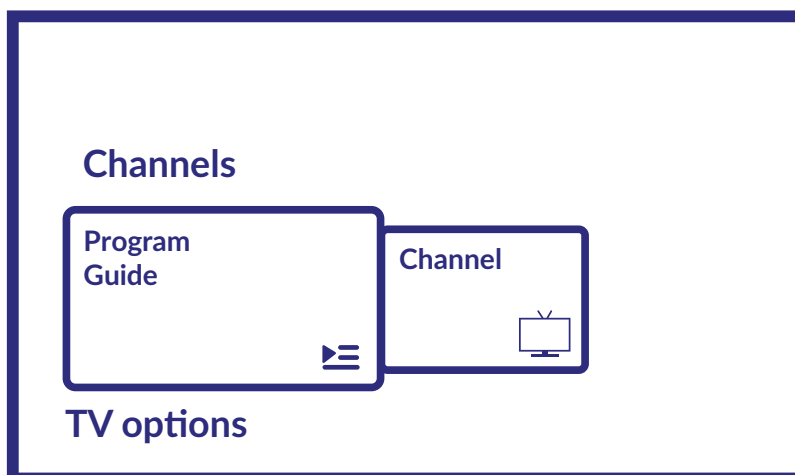

### - 2nd TV options level (2. úroveň možností televizoru)

*TV options* (Možnosti televizoru) obsahuje tyto položky: *Input*, *Picture*, *Sound*, *Power*, *CI Card*, *Advanced Options* (Vstup, Obraz, Zvuk, Napájení, CI karta, Pokročilé možnosti) a *Settings* (Nastavení).

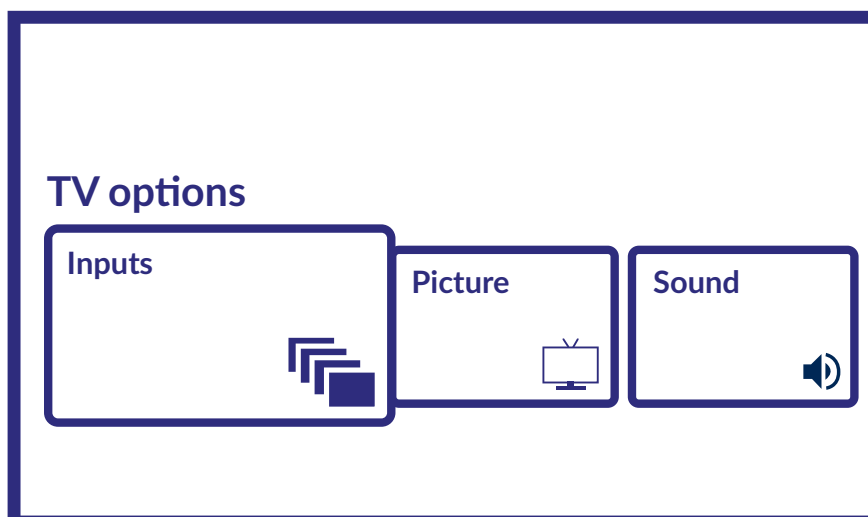

*Inputs* (Vstupy) umožňuje vybrat zdroj pro zobrazení. Dostupné zdroje:

- Antenna (Anténa): umožňuje zobrazení kanálů digitálního pozemního vysílání.
- Cable (Kabel): umožňuje zobrazení kanálů kabelového vysílání.
- Satellite (Satelit): umožňuje zobrazení kanálů satelitního vysílání.
- ATV (Analogové televizní vysílání): umožňuje zobrazení kanálů analogového pozemního vysílání.
- AV (Audio video): pro zobrazení audio/video signálu na vstupu AV.
- HDMI 1: pro zobrazení signálu na vstupu HDMI 1.
- HDMI 2: pro zobrazení signálu na vstupu HDMI 2.
- Android TV Home (Domovská obrazovka Android televizoru): pro návrat na domovskou obrazovku Android televizoru.

*Pictures* (Obraz) umožňuje úpravu nastavení obrazovky a všech jejích parametrů. Můžete rovněž nastavit různé režimy obrazu pro přizpůsobení nastavení obrazovky zobrazenému programu. Dostupná nastavení: *User, Standard, Vivid, Sport, Movie, Game, Energy Saving* (Uživatelský, Standardní, Živý, Sport, Film, Hra, Úspora energie).

*Sound* (Zvuk) umožňuje úpravu nastavení zvuku a všech jeho parametrů.

*Power* (Napájení) umožňuje změnu všech nastavení správy zařízení, jako například časovače spánku nebo automatického vypnutí napájení, jestliže není detekován žádný signál.

*CI Card* (CI karta): pokud se používá CAM zařízení, umožňuje tato možnost otevřít hlavní menu CAM nebo k němu připojenou kartu.

*Advanced Options*

Pokročilé možnosti): umožňuje správu např. hlavního a vedlejšího jazyka zvuku, titulků, HbbTV a dalších nastavení a systémových informací.

*Settings* (Nastavení): jde o stejné menu, které lze rovněž zobrazit z domovské obrazovky, a které umožňuje zobrazit nebo změnit nastavení sítě, účty, preference zařízení a připojit další zařízení, včetně dálkového ovladače přes Bluetooth (další informace najdete v kapitole 7).

POZNÁMKA: u 43", 50" a 55" modelů je k dispozici další vstup HDMI 3.

## 6. MOŽNOSTI CHYTRÉHO TELEVIZORU

Váš televizor je vybaven chytrými funkcemi. To znamená, že kromě sledování normálního živého televizního vysílání nabízí i některé další doplňkové funkce, které jej umožňují používat flexibilnějším a rozsáhlejším způsobem, abyste mohli sledovat další zdroje videa (například YouTube, Netflix, apod.) a instalovat různé aplikace pro rozšíření funkcionality vašeho televizoru.

POZNÁMKA: Používání chytré funkcionality vašeho televizoru vyžaduje připojení k internetu a, ve většině případů, účet Google. Viz **Kapitola 3** a **Kapitola 7**, kde najdete informace o nastavení připojení k internetu a přihlášení k účtu Google.

Prostřednictvím účtu Google získáte přístup k aplikacím a hrám, filmům a hudebnímu trhu v obchodu Google Play. Zde můžete vyhledávat, vybírat a instalovat některé užitečné programy nebo hry, aplikace pro IPTV obsah, pro sledování streamovaného videa a hudby, další multimediální přehrávače, přijímat aktuální informace o počasí, apod.

Aplikace velmi často vyžadují pro získání přístupu k jejich službám registraci a používání jedinečného účtu. Uvědomte si prosím, že ne všechny služby jsou zdarma a některé vyžadují předplatné. Chraňte si prosím tyto soukromé informace.

## 7. NASTAVENÍ SYSTÉMU

Pomocí menu *Settings* (Nastavení) dostupného přes ikonu  v pravém horním rohu domovské obrazovky nebo stisknutím tlačítka  na dálkovém ovladači můžete přistupovat ke všem hlavním nastavením vašeho televizoru.

## 7.1 Hlavní menu Settings (Nastavení)

Pomocí tohoto menu můžete přidávat, upravovat a spravovat váš účet (*Accounts & sign-in* (Účty a přihlašování)), spravovat síťová připojení (*Network & internet* (Síť a internet)) nebo aplikace (*Apps* (Aplikace)) a další důležité funkce nezbytné pro optimální provoz vašeho televizoru.

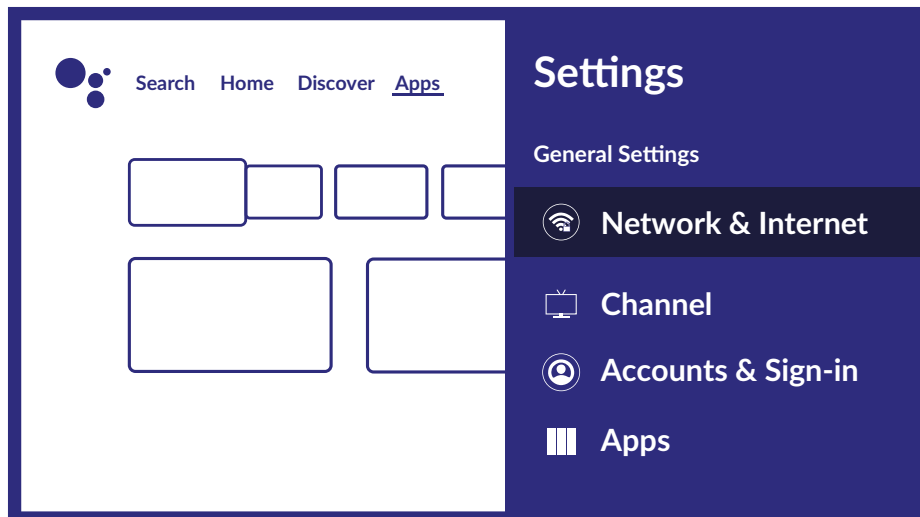

Sekce *Network & internet* (Síť a internet) je popsána v části **Kapitola 4.2**

S tímto televizorem lze pomocí technologie Bluetooth spárovat externí zařízení, jako například zvukové reproduktory, sluchátka nebo dálkový ovladač. Po výběru možnosti *Remote & accessories* (Dálkový ovladač a příslušenství) se spustí funkce vyhledávání zařízení ke spárování. Před spuštěním této funkce zajistěte, aby bylo připojované zařízení rovněž v režimu vyhledávání.

## 7.2 Menu Device Preferences (Preference zařízení)

Pro získání přístupu ke všem možnostem ovládání zařízení, jako například *Date & time*, *Language*, *Picture*, *Sound* (Datum a čas, Jazyk, Obraz, Zvuk) apod. vyberte prosím sekci *Device Preferences* (Preference zařízení) v tomto menu.

Stiskněte tlačítko **MENU** pro zobrazení hlavního menu. Stisknutím tlačítka **▲▼** vyberte v hlavním menu *Device Preferences* (Preference zařízení) a pak stiskněte tlačítko **OK** pro otevření vnořeného menu.

Obsah vnořeného menu:

*About* (Informace)

poskytuje informace o modelu a názvu vašeho zařízení, některé další užitečné informace a rovněž poskytuje přístup k nástrojům pro restart nebo aktualizaci systému

*Date & Time* (Datum a čas)

definuje způsob nastavení místního data a času, nastavení formátu těchto informací, výběr místního časového pásma.

*Timer* (Časovač)

Umožňuje nastavit zapnutí nebo vypnutí televizoru.

*Language* (Jazyk)

zobrazuje seznam různých jazyků pro nastavení jazyka menu vašeho televizoru. Pomocí tlačítek **▲▼** vyberte požadovaný jazyk a stiskněte tlačítko **OK** pro potvrzení.

*Keyboard* (Klávesnice)

nastavení parametrů grafické klávesnice na obrazovce.

*Inputs* (Vstupy)

V tomto menu můžete spravovat vstupy televizoru, přiřadit speciální název nebo aktivovat funkci CEC pro aktivaci ovládání periférií přes HDMI připojení.

*Power* (Napájení)

Umožňuje spravovat automatické vypnutí televizoru.

*Picture* (Obraz)

Umožňuje úpravu nastavení všech parametrů obrazovky. Můžete rovněž nastavit různé režimy obrazu pro přizpůsobení nastavení obrazovky zobrazenému programu. Dostupná nastavení: *User*, *Standard*, *Vivid*, *Sport*, *Movie*, *Game*, *Energy Saving* (Uživatelský, Standardní, Živý, Sport, Film, Hra, Úspora energie).

## Sound (Zvuk)

nastavení režimu zvuku systému a ruční nastavení parametrů zvuku, jako například System sounds (Systémové zvuky), Balance (Vyvážení), Equalizer (Ekvalizér), Auto Volume Control (Automatické nastavení hlasitosti), apod.

## Storage (Úložiště)

informace o interním a připojeném paměťovém zařízení

## Home screen (Domovská obrazovka)

přizpůsobení vzhledu vaší domovské obrazovky.

## Retail Mode (Režim prodejny)

Pro aktivaci režimu prodejny pro ukázkou v obchodě.

## Google Assistant (Asistent Google)

Pro aktivaci, deaktivaci nebo správu asistenčních funkcí.

## Chromecast built-in

## (Vestavěná funkce Chromecast built-in)

Správa přenosu médií.

## Screen Saver Spořič obrazovky)

Správa spořiče obrazovky.

## Energy Saver (Spořič energie)

Úspora energie naplánováním automatického vypnutí obrazovky při nečinnosti.

## Location (Umístění)

Nastavení umístění.

## Usage & Diagnostics

## (Použití a diagnostika)

Pro autorizaci sdílení údajů o používání s poskytovatelem služby.

## Accessibility (Dostupnost)

Pro správu titulků nebo zvukového popisu.

## Restart

Vyberte pro restartování televizoru.

## 8. MULTIMÉDIA

### 8.1 Poznámky k používání paměťových USB zařízení

1. Některá paměťová USB zařízení nemusí fungovat po připojení k tomuto televizoru plynule.
2. Všechna data na paměťovém USB zařízení zazálohujte, aby při neočekávané události nedošlo k jejich ztrátě. Společnost STRONG nenesе žádnou odpovědnost za tyto ztráty v důsledku nesprávného používání nebo poruchy. Zálohování dat je odpovědností zákazníka.
3. U souborů větších velikostí může být rychlost načítání mírně pomalejší.
4. Rychlost rozpoznání paměťového USB zařízení může záviset na jednotlivých zařízeních.
5. Při připojování nebo odpojování paměťového USB zařízení zajistěte, aby nebyl televizor v režimu USB, jinak může dojít k poškození USB zařízení nebo souborů v něm uložených.
6. Používejte prosím pouze paměťová USB zařízení zformátovaná formátem FAT16, FAT32, NTFS (pouze přehrávání) poskytovaným operačním systémem Windows. V případě, že je paměťové zařízení zformátováno jiným systémem, který není systémem Windows podporován, nemusí být rozpoznáno.
7. Při použití jednotky USB pevného disku, která nemá nezávislé napájení, zajistěte, aby jeho odběr nepřesahoval 500 mA. Jinak se systém televizoru přepne do pohotovostního režimu a budete muset odpojit USB pevný disk a restartovat systém televizoru.
8. Pokud je souborový formát nepodporovaný nebo pokud je soubor poškozený, zobrazí se zpráva „Unsupported File“ (Nepodporovaný soubor).
9. Velký obraz s rozlišením FHD potřebuje na zpracování delší čas, což není problém televizoru. Budte prosím trpěliví.
10. Tento televizor nemusí podporovat některé multimediální soubory změněné a aktualizované v důsledku změny formátu kódování nebo vylepšení jiných technických parametrů.

### 8.2 Přehrávač multimédií

Abyste mohli přehrávat multimediální soubory, jako například videa, filmy, hudbu a fotografie z externího paměťového USB zařízení, doporučujeme používat vestavěný přehrávač multimédií. Můžete jej otevřít pomocí ikony *Media Player* (Přehrávač médií) v seznamu Favorite Apps (Oblíbené aplikace) na domovské obrazovce nebo rovněž přímo stisknutím tlačítka **USB** na dálkovém ovladači.

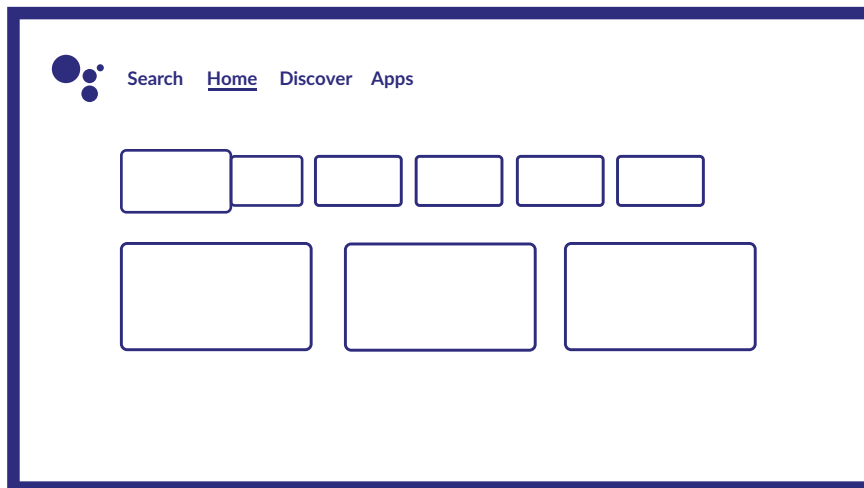

Pomocí Smart přehrávače můžete přehrávat video, audio, obrazové a textové soubory podporovaných formátů z vašich paměťových USB zařízení na obrazovce vašeho televizoru.

**POZNÁMKA:** Pokud se vám z jakéhokoli důvodu vestavěná aplikace Smart přehrávač nelíbí, můžete v obchodu Google Play nainstalovat jiný multimediální přehrávač (např. MX Player, VLC Player, apod.).

**POZNÁMKA:** Podpora (nebo absence podpory) multimediálních souborů závisí nejen na vašem televizoru, ale také na aplikaci používané pro přehrávání. Různé multimediální aplikace mohou obsahovat vestavěné funkce pro podporu různých formátů a typů multimediálních souborů.

*Video, Picture or Music* (Video, Obrázky nebo Hudba). Položka *Device* umožňuje vybrat zařízení obsahující soubory pro přehrávání.

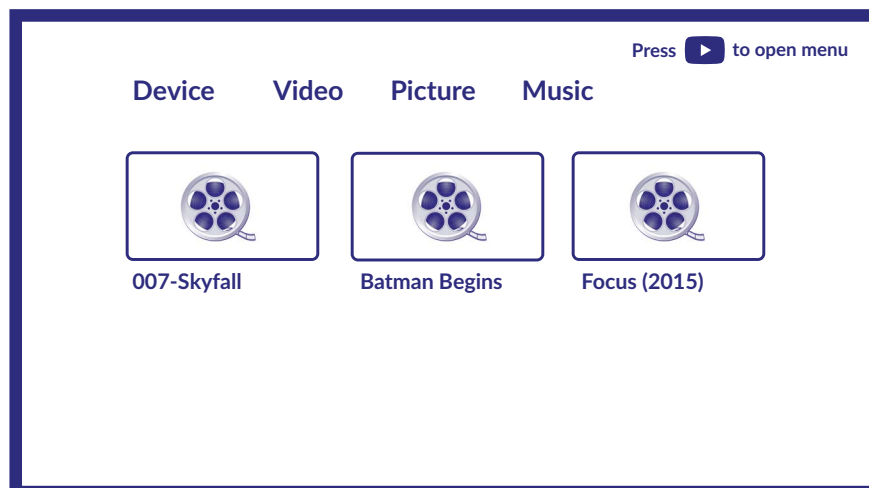

Váš televizor shromáždí všechny podporované soubory vybraného typu média a zobrazí je v jednom seznamu.

Pomocí tlačítek ▲▼ a ◀▶ vyberte soubor. Stiskněte tlačítko OK pro přehrávání.

Během přehrávání můžete používat multimediální tlačítka na dálkovém ovladači nebo příkazy na obrazovce, dostupné z menu pomocí tlačítka ▲.



**POZNÁMKA:** Po výběru jednoho z typů médií, například *Video*, budou složky zobrazovat pouze kompatibilní multimediální soubory a žádné soubory jiného typu.

Televizor si pamatuje soubory, které byly v minulosti otevřeny pro přehrávání, a zobrazuje je na řádku *Playlist*.

## 8.2.1 Přehrávání videí

Na stránce výběru typu multimédia vyberte ikonu Video a vyberte soubor pro přehrávání.



Další užitečná tlačítka:

**OK** pro přehrávání nebo pozastavení přehrávání.

◀▶ (Doleva/Doprava) pro přehrávání souboru dozadu/dopředu.

▲ pro otevření menu.

▼ pro zobrazení ostatních video souborů v adresáři.

**INFO** (Informace) tlačítko pro získání dalších informací o souboru.

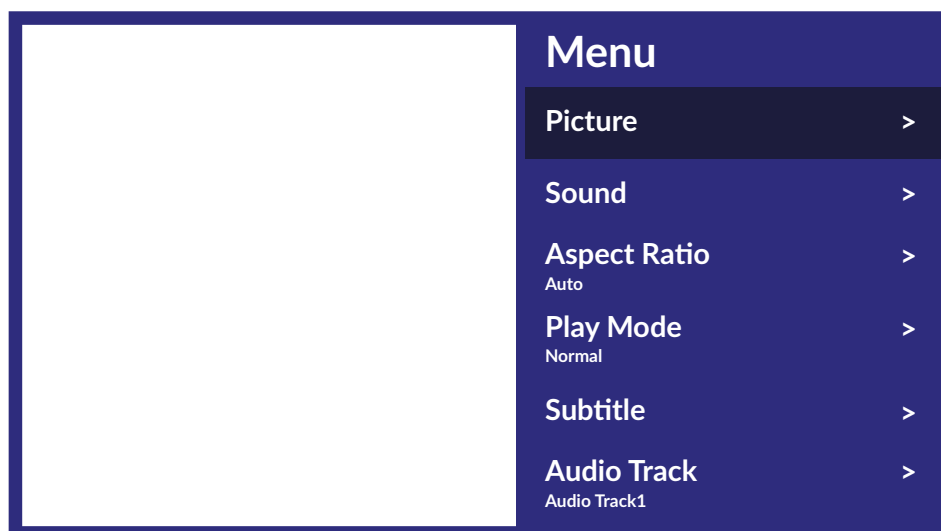

Dostupné možnosti menu:

*Picture* (Obraz)

*Sound* (Zvuk)

*Aspect Ratio* (Poměr stran)

*Play Mode* (Režim přehrávání)

*Subtitle* (Titulky)

*Audio track* (Zvuková stopa)

umožňuje přístup ke všem nastavením obrazovky.

umožňuje přístup ke všem nastavením zvuku.

tato možnost umožňuje přizpůsobit formát videa obrazovce.

nastavení přehrávání video souborů.

pro zobrazení titulků na obrazovce (pokud jsou k dispozici).

pro výběr zvukové stopy (pokud je k dispozici).

## 8.2.2 Prohlížení fotografií

Na stránce výběru typu multimédia vyberte ikonu *Photo* (Fotografie) a vyberte soubor, od kterého se má spustit přehrávání slideshow.



Pro ovládání přehrávání stiskněte během přehrávání tlačítko **OK** pro zobrazení menu nebo tlačítko **▼** pro zobrazení dalšího obsahu.

Dostupné možnosti:

*Rotation* (Otočení)

*Play/Pause* (Přehrávání/Pauza)

*Information* (Informace)

*Menu*

pro otočení obrazu na obrazovce

pro přehrávání nebo pozastavení přehrávání slideshow

zobrazení detailních informací o souboru

přístup k menu pro nastavení hudby na pozadí.

## 8.2.3 Přehrávání hudby

V položce výběru typu multimédia vyberte *Music* (Hudba) a vyberte soubor pro přehrávání.

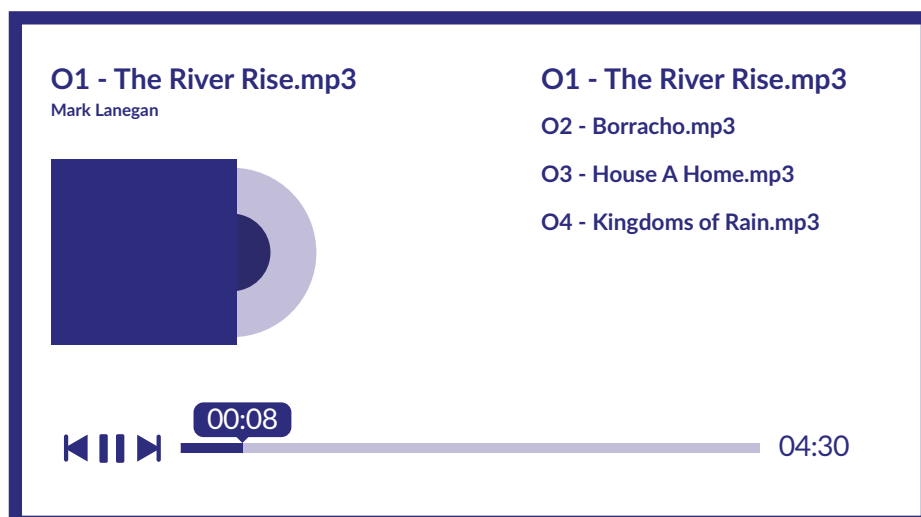

Pro ovládání přehrávání použijte multimediální tlačítka na obrazovce nebo na dálkovém ovladači.

**POZNÁMKA:** Soubor mp3 s nadměrnou modulací může během přehrávání způsobit určité zkreslení zvuku.

## 8.2.4 Prohlížení souborů

V sekci výběru typu multimédia vyberte *Device* (Zařízení) a pak vyberte složku pro otevření nebo soubor pro přehrávání.

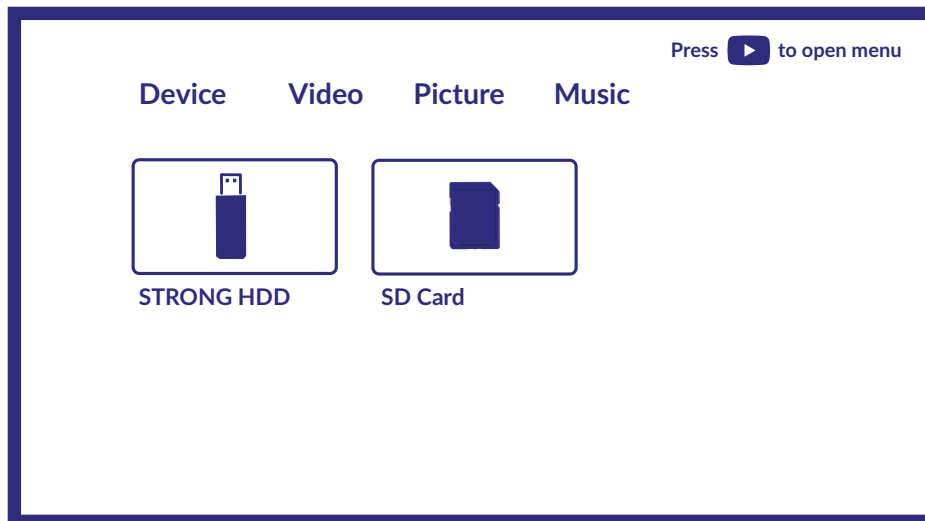

### POZNÁMKA:

- Toto menu zobrazuje pouze soubory podporované přehrávačem Smart Player.
- Soubory s jinými příponami se nemusí zobrazit, a to ani tehdy, když jsou uloženy ve stejném paměťovém USB zařízení.

## 9. ŘEŠENÍ PROBLÉMŮ

Předtím, než zavoláte servisního technika, si projděte následující informace o možných příčinách a řešeních problému, který řešíte. Pokud televizor nefunguje správně ani po této kontrole, obraťte se prosím na místní zákaznický servis nebo prodejce STRONG. Nebo můžete odeslat e-mail pomocí naší webové stránky [www.strong.tv](http://www.strong.tv).

Problém	Možná příčina a řešení
Žádný obraz, žádný zvuk	<ol style="list-style-type: none"> <li>1. Zkontrolujte, zda nedošlo k přetavení pojistky nebo vypnutí jističe.</li> <li>2. Připojte do zásuvky jiné elektrické zařízení, abyste se ujistili, že je zásuvka funkční.</li> <li>3. Zástrčka napájení má špatný kontakt se zásuvkou</li> <li>4. Zkontrolujte zdroj signálu.</li> </ol>
Žádná barva	<ol style="list-style-type: none"> <li>1. Změňte systém barev.</li> <li>2. Nastavte sytost.</li> <li>3. Zkuste jiný kanál. Může být přijímán černobílý program.</li> </ol>
Dálkový ovladač nefunguje	<ol style="list-style-type: none"> <li>1. Vyměňte baterie.</li> <li>2. Baterie nejsou nainstalovány správně.</li> <li>3. Hlavní napájení není připojeno.</li> </ol>
Žádný obraz, normální zvuk	<ol style="list-style-type: none"> <li>1. Upravte jas a kontrast.</li> <li>2. Mohla nastat chyba vysílání.</li> </ol>

Problém	Možná příčina a řešení
Normální obraz, žádný zvuk	<ol style="list-style-type: none"> <li>1. Stiskněte tlačítko zvýšení hlasitosti pro zvýšení hlasitosti.</li> <li>2. Hlasitost je ztlumena - stiskněte tlačítko  pro obnovení zvuku.</li> <li>3. Změňte systém zvuku.</li> <li>4. Mohla nastat chyba vysílání.</li> </ol>
Náhodné vlny v obrazu	Jsou obvykle způsobeny místním rušením, jako například automobily, žárovkami s denním světlem a vysoušeči vlasů. Nastavte anténu tak, aby bylo minimalizováno rušení.
Bílé body, blokování a rušení	<p>Pokud je anténa umístěna v okrajové oblasti televizního signálu, kde je signál slabý, může obraz obsahovat rušivé tečky, zobrazovat blokování nebo rozpad. Když je signál extrémně slabý, bude pravděpodobně nutné nainstalovat pro zlepšení příjmu speciální anténu.</p> <ol style="list-style-type: none"> <li>1. Nastavte polohu a orientaci vnitřní/venkovní antény.</li> <li>2. Zkontrolujte připojení antény.</li> <li>3. Jemně doladte kanál.</li> <li>4. Zkuste jiný kanál. Mohla nastat chyba vysílání.</li> </ol>
Zdvojený obraz	Zdvojený obraz (duchové) je způsoben dvěma cestami televizního signálu. Jednou je přímá cesta, další je odrazem od vysokých budov, kopců nebo jiných objektů. Příjem může zlepšit změna směru nebo polohy antény.
Rušení frekvencemi rádia	Toto rušení produkuje pohybující se vlny nebo diagonální pruhy, a v některých případech ztrátu kontrastu obrazu. Najděte a odstraňte zdroj rádiového rušení.
Přehrávání videa způsobuje zamrznutí obrazu/vznik makrobloků nebo podobného zkreslení, a to zejména u obsahu s vysokým rozlišením.	Rychlost čtení/zápisu z/do vašeho USB zařízení je možná příliš nízká. Ujistěte se, že používáte paměťové USB zařízení s dostatečnou rychlostí a kapacitou. Zařízení USB flash nemusí disponovat dostatečnou rychlostí.
Slabý nebo chybějící signál, příjem je přerušovaný.	<ol style="list-style-type: none"> <li>a) Mohlo dojít k uvolnění kabelů; do kabelů nebo konektorů se mohla dostat vlhkost, venku silně prší nebo je silná bouřka. Zkontrolujte propojovací kabely, LNB a další zařízení připojená mezi LNB a přijímačem, nebo nasměrujte správně anténu. Počkejte, až déšť/bouřka ustane. Požádejte o pomoc místního odborníka na satelity.</li> <li>b) Satelitní anténa není nasměrována na správný satelit (satelity). Nastavte anténu. Požádejte o pomoc místního odborníka na satelity.</li> <li>c) Satelitní anténa je příliš malá, v cestě stojí stromy nebo budovy. Vyměňte za větší anténu nebo změňte polohu antény.</li> <li>d) Signál je příliš silný, anténa je příliš velká. Připojte ke vstupu LNB zeslabovač signálu. Požádejte o pomoc místního odborníka na satelity.</li> </ol>
Nesprávný obraz/chyba blokování za silného deště.	Silný déšť zeslabuje satelitní signály; pod určitou úrovní nastává blokování. Pro minimalizaci účinků deště zajistěte, aby instalace vaší antény odpovídala normám. Pokud jste na pochybách, požádejte o pomoc místního odborníka na satelity.
Pokud se televizor po připojení kabelu do jakéhokoli konektoru vypne	Zapněte znovu televizor.

POZNÁMKA: Pokud problém přetrvává i po aplikaci těchto řešení, kontaktujte prosím místní zákaznické středisko nebo odešlete na zákaznickou podporu e-mail pomocí naší webové stránky [www.strong.tv](http://www.strong.tv).

## 10. TECHNICKÉ ÚDAJE

### Zvuk

Zvukový výkon:

32"/40": 2 x 8 W

43"/50"/55": 2 x 10 W

### Video

Pokrytí kanálů:

DVB-T/T2: 174 MHz-230 MHz; 470 MHz-860 MHz

DVB-C: 113-858 MHz

DVB- S/S2: 950 MHz-2150 MHz

Systém:

DTV: DVB- T/T2, DVB- S/S2, DVB-C

ATV: PAL/SECAM (BG/DK/1)

AV: PAL, NTSC, SECAM

### Konektory 32, 40 palců

1 x ANT IN (Vstup antény)

1 x SAT IN (Vstup satelitu)

1 x CI

2x HDMI (40" 3x)

1x USB (40" 2x)

1x LAN (RJ-45)

1 x S/PDIF (koax.)

1x HEADPHONES (Sluchátka)

1x Mini AV IN (Vstup AV) 3,5 mm

### Konektory 43, 50, 55 palců

1 x ANT IN (Vstup antény)

1 x SAT IN (Vstup satelitu)

1 x CI

3x HDMI

2x USB

1x LAN (RJ-45)

1 x S/PDIF (koax.)

1x HEADPHONES (Sluchátka)

1x Mini AV IN (Vstup AV) 3,5 mm

### Obecné údaje

Zdroj napájení:

100 ~ 240 V AC 50/60 Hz

Provozní napětí:

32": max. 55 W, typ. 33 W

40": max. 74 W, typ. 47 W

43": max. 110 W, typ. 66 W

50": max. 135 W, typ. 80 W

55": max. 160 W, typ. 100 W

Spotřeba energie v pohotovostním režimu:

≤ 0.5 W

Provozní teplota:

+5 °C ~ +35 °C

Skladovací teplota:

-15 °C ~ +45 °C

Provozní vlhkost:

20% ~ 80% RH, bez kondenzace

Skladovací vlhkost:	10% ~ 90% RH, bez kondenzace
Rozměry (Š x V x H) v mm (se stojanem):	32": 724.3 x 178.8 x 480.4 40": 897.9 x 178.8 x 596.1 43": 957.4 x 225.9 x 610.3 50": 1111.2 x 273.5 x 699.2 55": 1293 x 274 x 767
Čistá hmotnost:	32": 3.7 kg 40": 5.8 kg 43": 7 kg 50": 9.1 kg 55": 12.2 kg

## Ochrana dat:

Veďte prosím na vědomí, že společnost STRONG, její výrobní partneři, poskytovatelé aplikací a poskytovatelé služeb mohou shromažďovat a používat technické údaje a související informace, včetně, avšak nikoli výhradně, technických informací o tomto zařízení, systému a aplikačním softwaru a periferních zařízeních. Společnost STRONG, její výrobní partneři, poskytovatelé aplikací a poskytovatelé služeb mohou tyto informace používat pro vylepšování svých produktů nebo proto, aby vám mohli poskytovat služby nebo technologie za předpokladu, že jsou v podobě, která vás osobně neidentifikuje.

Kromě tohoto prosím pamatujte na to, že některé poskytované služby - již existující v zařízení nebo vámi instalované - mohou vyžadovat registraci, pro kterou musíte poskytnout osobní údaje.

Kromě toho si prosím uvědomte, že některé služby, které nejsou předinstalovány, ale lze je nainstalovat, mohou shromažďovat osobní údaje, a to i bez uvedení dalšího varování, a že společnost STRONG nenes odpovědnost za případné narušení ochrany dat službami, které nejsou předinstalovány.

**Před použitím tohoto přístroje si přečtěte všechny pokyny. Tyto pokyny si dobře uschovejte pro pozdější použití.**

- Používejte pouze doplňky/příslušenství specifikované nebo poskytované výrobcem (například speciální napájecí adaptér, baterii apod.).
- Před instalací nebo použitím tohoto přístroje si prosím na vnější části zadního krytu přečtěte informace o elektrických parametrech a bezpečnosti.
- Abyste minimalizovali nebezpečí požáru nebo úrazu elektrickým proudem, nevystavujte tento přístroj dešti nebo vlhkosti.
- Odvětrávání nesmí být ztíženo zakrýváním větracích otvorů předměty, jako například novinami, ubrusy, záclonami apod.
- Přístroj nesmí být vystaven kapající nebo stříkající vodě a na přístroji nesmí stát žádné nádoby naplněné tekutinami, jako například vázy.



Značka označuje nebezpečí úrazu elektrickým proudem. Vnější vodiče musí být nainstalovány zaškolenou osobou nebo je nutno použít hotové kabely nebo šňůry.

- Aby nedošlo ke zranění, musí být tento přístroj bezpečně připevněn k podlaze nebo stěně, podle pokynů pro instalaci.
- V případě nesprávné výměny baterie hrozí nebezpečí výbuchu. Pro náhradu použijte pouze stejné nebo ekvivalentní typy.
- Nevystavujte baterii (baterie, akumulátory) nadměrnému teplu, jako například ze slunečního světla, ohně apod.
- Nadměrný akustický tlak ze sluchátek může způsobit poškození sluchu. Poslech hudby s vysokou hlasitostí trvající delší dobu může poškodit sluch.
- Pro snížení rizika poškození sluchu je nutno snížit hlasitost na bezpečnou příjemnou úroveň, a omezit čas věnovaný poslechu hudby s vysokou hlasitostí.
- Síťová zástrčka nebo přípojka přístroje se používá jako odpojovací zařízení, a proto musí zůstat snadno dostupná. Pokud přístroj nepoužíváte nebo jej budete přemísťovat, věnujte prosím pozornost napájecímu kabelu například jej svažte kabelem nebo učiňte podobné opatření. Napájecí kabel nesmí přijít do kontaktu s ostrými hranami a podobnými předměty, které by mohly způsobit jeho poškození. Při opětovném zprovoznění přístroje prosím zkontrolujte, zda nedošlo k poškození napájecího kabelu. V případě poškození si prosím nechte napájecí kabel vyměnit za kabel se stejnými specifikacemi. Žádná světelná indikace na přístroji neznámá, že je přístroj zcela odpojen od sítě. Pro kompletní odpojení přístroje od sítě vytáhněte síťovou zástrčku ze zásuvky.
- Věnujte pozornost ekologickému způsobu likvidace baterií.
- Na přístroji nesmí být umístěny žádné zdroje otevřeného ohně, jako například hořící svíčky.
-  Aby nedošlo k rozšíření ohně, udržujte svíčky a jiné zdroje otevřeného ohně neustále v dostatečné vzdálenosti od tohoto produktu.
- Port USB dodává proud maximálně 500 mA.

-  Zařízení s tímto symbolem je elektrické zařízení třídy II nebo je vybaveno dvojitou izolací. Bylo navrženo tak, že není vyžadováno bezpečnostní připojení k uzemnění.

### Provozní prostředí

- Neinstalujte toto zařízení do stísněných prostorů, jako například knihovniček.
- Nepoužívejte tento přístroj ve vlhkých a chladných místech nebo v jejich blízkosti, a chraňte přístroj před přehříváním.
- Udržujte přístroj mimo přímé sluneční světlo.
- Nepoužívejte přístroj v prašných místech nebo v jejich blízkosti.
- Nepřipevňujte svíčku k přístupné oblasti otvoru, aby nedošlo k vniknutí hořlavých cizích materiálů do televizoru.

### Směrnice WEEE



Správná likvidace tohoto produktu. Toto označení znamená, že tento produkt nesmí být v zemích Evropské unie vyhazován do běžného domácího odpadu. Aby nedošlo k poškození životního prostředí nebo lidského zdraví v důsledku nekontrolované likvidace odpadu, proveďte jeho ekologickou likvidaci a přispějte tak k udržitelnému používání materiálových zdrojů. Vaše použité zařízení můžete odevzdat ve sběrném dvoře nebo kontaktujte prodejce, u kterého jste produkt zakoupili. Může váš produkt přijmout a ekologicky zlikvidovat.

### Skladování

Váš přístroj byl před expedicí pečlivě zkontrolován a zabalen. Při rozbalování přístroje zkontrolujte, zda balení obsahuje všechny součásti příslušenství a poté obalový materiál uložte mimo dosah dětí. Doporučujeme vám, abyste si krabici během záruční doby ponechali, aby byl váš přístroj v případě opravy nebo jiného úkonu v rámci záruky dokonale chráněn.

### Software Popis:

Tento produkt zahrnuje software, který nesmí být modifikován třetí stranou.

Strong poskytuje software nainstalovaný v produktu a publikuje příslušný software nebo aktualizace softwaru online na [www.strong-eu.com](http://www.strong-eu.com)

### ZJEDNODUŠENÉ EU PROHLÁŠENÍ O SHODĚ

Společnost STRONG tímto prohlašuje, že typ rádiového zařízení v podobě této LED televizi splňuje požadavky směrnice 2014/53/EU.

Kompletní text Prohlášení o shodě s EU je dostupný na následující internetové adrese: <http://https://www.strong-eu.com/downloads/>



## ZÁRUČNÍ LIST na výrobek

Číslo modelu .....

Výrobní číslo ..... Razítko a podpis prodejce

Datum prodeje .....

### ZÁRUČNÍ PODMÍNKY

#### 1. ZÁRUČNÍ DOBA

Na tento výrobek poskytuje firma STRONG záruku po dobu 24 měsíců od data zakoupení výrobku spotřebitelem. Doba záruky se prodlužuje o dobu, po kterou byl výrobek v záruční opravě, anebo nemohl být v době trvání záruky používán, jestliže charakter poruchy bránil jeho použití. **Záruka se vztahuje pouze na závady způsobené chybou výroby nebo vadou materiálu!**

#### 2. ZÁRUČNÍ LIST

Bezplatný záruční servis je poskytován pouze v případě předložení dokladu o zakoupení výrobku (účtenky) a správně vyplněného záručního listu - musí obsahovat výrobní číslo, datum prodeje a razítko prodejny (montážní firmy). **Na kopie a nesprávně vyplněné záruční listy nebude brán zřetel!**

#### 3. OPRAVY V ZÁRUČNÍ A POZÁRUČNÍ DOBĚ

Záruční servis lze uplatňovat u organizace, kde byl výrobek zakoupen, nebo u montážní firmy, která provedla instalaci.

#### 4. ROZSAH PLATNOSTI ZÁRUKY

Záruka je neplatná, jestliže je závada způsobena mechanickým poškozením (včetně poškození v průběhu přepravy), nesprávným používáním, nepozorností, neodvratnou událostí (živelná pohroma), byl-li výrobek připojen na jiné napájecí napětí, než je uvedeno v jeho technické specifikaci, a také v případě úprav nebo oprav provedených mimo servis firmy STRONG. Záruka nemůže být také uplatněna v případě, vyžaduje-li spotřebitel modifikace nebo adaptace k rozšíření funkcí výrobku (nebo systému sestaveného z několika komponentů) oproti standardnímu provedení od výrobce.

### ZÁPIS ZÁRUČNÍCH OPRAV

Datum oznámení	Datum provedení	Č. montáž. listu / komentář	Podpis