

Amica

NÁVOD K OBSLUZE CS

IO-WMS-2889
(08.2022/1)

SUPS 711 W



PŘED ZAPNUTÍM ZAŘÍZENÍ SI PŘEČTĚTE
NÁVOD

SUŠIČKA

OBSAH

EKOLOGIE V PRAXI	3
ZÁKLADNÍ INFORMACE	7
BEZPEČNOST A ÚDAJE NA ŠTÍTCÍCH OBLEČENÍ	8
INSTALACE ZAŘÍZENÍ	19
CHARAKTERISTIKA ZAŘÍZENÍ	26
ÚDRŽBA A ČIŠTĚNÍ	30
ŘEŠENÍ PROBLÉMŮ BĚHEM PROVOZU	36
TECHNICKÉ ÚDAJE	40

EKOLOGIE V PRAXI

Již mnoho let firma Amica důsledně realizuje environmentální politiku. Péče o životní prostředí je pro nás stejně důležitá jako používání moderních technologií.

Rozvoj technologie přispěl k tomu, že naše továrny jsou přívětivější k životnímu prostředí - při výrobě se spotřebovává čím dál méně vody, elektrické energie a vzniká méně odpadních vod a odpadů.

Zvýšenou pozornost věnujeme také materiálům používaným ve výrobě. Snažíme se vybírat pouze ty, které neobsahují škodlivé látky a umožňují recyklaci a zužitkování zařízení po jeho použití.

ROZBALENÍ

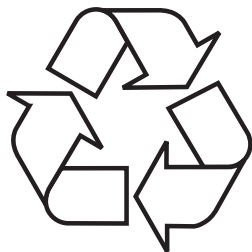

Spotřebič byl na čas transportu zabezpečený před poškozením. Po vybalení spotřebiče Vás prosíme o odstranění elementů obalu způsobem, který neohrožuje životní prostředí. Všechny materiály použité do balení jsou v 100% pro životní prostředí neškodné, a jsou vhodné k zpětnému získání a označeno je příslušným symbolem.

Upozornění! Materiály použité pro balení (polyetylenové sáčky, pěnový polystyren apod.) v průběhu vybalování nenechávejte v blízkosti dětí.

ODSTRAŇOVÁNÍ OPOTŘEBOVANÝCH SPOTŘEBIČŮ



Tento spotřebič je označený v souladu s Evropskou směrnicí 2012/19/ES a polským zákonem o opotřebovaném elektrickém a elektronickém zařízení symbolem přeškrtnutého kontejneru na odpady. Toto označení znamená, že toto zařízení se po ukončení životnosti nesmí vyhazovat společně s jiným domácím odpadem.

Uživatel je povinen jej odevzdat do sběrný použitých elektrických a elektronických zařízení. Provádějící sběr, v tom místní sběrná střediska, obchody a obecní úřady, tvoří systém umožňující odevzdávání těchto spotřebičů.

Příslušné nakládání s použitým elektrickým a elektronickým zařízením zabraňuje negativním následkům pro lidské zdraví a životní prostředí, vznikajícím z přítomnosti nebezpečných složek a nesprávného skladování a zužitkování takových zařízení.

Vážení, zákáníku,

děkujeme vám, že jste si vybral firmu Amica. Již mnoho let dodáváme vysoce kvalitní domácí zařízení, díky nimž se domácí povinnosti stávají skutečným potěšením. Každé zařízení bylo před expedicí z továrny důkladně zkontrolováno z hlediska bezpečnosti a funkčnosti. Vynakládáme také veškeré úsilí, aby moderní technologie ve výrobcích Amica vždy šla ruku v ruce s výjimečným designem.

Před uvedením zařízení do provozu si pozorně přečtěte návod k obsluze. Dodržování pokynů v návodu předejde nesprávnému používání a zajišťuje dlouhé a spolehlivé fungování zařízení. Znalost zásad bezpečného používání zařízení umožní také zabránit nešťastným nehodám.

Návod si ponechejte a uschovejte tak, abyste v případě potřeby mohli do něj nahlédnout. Jsou v něm obsaženy všechny nezbytné informace, díky nimž jsou obsluha a používání zařízení Amica jednoduché a příjemné. Zveme vás také k seznámení s dalšími zařízeními, která nabízíme.

Přejeme vám příjemné používání.

Amica

ZÁKLADNÍ INFORMACE



Zařízení je určeno pouze k domácímu použití a slouží pro sušení textilních materiálů a oděvů.

Zařízení před připojením do síťové zásuvky vyrovnejte do roviny. Výrobce si vyhrazuje možnost provádění změn, které nemají vliv na funkčnost zařízení.

POUŽÍVÁNÍ

- Zařízení začněte obsluhovat pouze po seznámení s tímto návodem.
- Zařízení nikdy nepoužívejte na otevřeném prostranství nebo v prostorech, kde mohou vzniknout teploty pod 0 °C.
- Děti a osoby, které se neseznámily s návodem, nesmí používat zařízení.



Teplota nižší než 0 °C může poškodit zařízení! Pokud zařízení skladujete nebo přepravujete při teplotách pod 0 °C, můžete jej začít používat po 8 hodinách aklimatizace v prostorech s teplotou nad 0 °C.

PROHLÁŠENÍ VÝROBCE

Výrobce tímto prohlašuje, že tento výrobek splňuje základní požadavky níže uvedených evropských směrnic:

- nízkonapěťové směrnice **2014/35/EU**,
- - směrnice o elektromagnetické kompatibilitě **2014/30/EU**,

a proto byl výrobek označen CE a orgány dohlížející na trh vystavily pro něj prohlášení o shodě.

	<p>Zařízení nesmí používat: děti mladší 8 let a také osoby se sníženými fyzickými, smyslovými nebo duševními schopnostmi, s nedostatečnými zkušenostmi a znalostmi o obsluze zařízení tohoto typu. Pro takové osoby zajistěte příslušný dohled nebo poučení o bezpečné obsluze zařízení a z toho plynoucího nebezpečí. Dohlížejte na to, aby si se zařízením nehrály děti a také neprováděly na něm žádné činnosti spojené s čištěním a údržbou. Zabraňte jakémukoli přístupu dětí do 3 let k zařízení, ledaže jsou pod stálým dohledem dospělých osob.</p>
	<p>Děti se mohou zavřít v zařízení a může tak dojít k ohrožení zdraví a života.</p>
	<p>Před nainstalováním zařízení zkontrolujte, zda nemá viditelné stopy poškození. Nikdy neinstalujte a nepoužívejte poškozený spotřebič.</p>
	<p>Bubnová sušička prádla je určena pro domácí použití, v interiérech. V případě komerčního používání bude záruka zneplatněna.</p>

	Sušit výhradně oděvy mající štítek s označením, že je lze sušit v bubnové sušičce.
	Výrobce nenese odpovědnost za poškození vzniklé nesprávnou přepravou nebo nesprávným používáním.
	Nesmí se připustit, aby podlahové krytiny blokovaly větrací otvory.
	Opravy spotřebiče smí provádět výhradně autorizovaný servis. Výrobce nenese odpovědnost za škody vzniklé opravami prováděnými neoprávněnými osobami.
	UPOZORNĚNÍ: Chcete-li sušičku umýt, tak nikdy na ni nestříkejte, ani nelijte vodu! Nebezpečí úrazu elektrickým proudem!
	Ponechejte alespoň 3 cm prostor mezi boční a zadní stranou spotřebiče a nad, má-li být umístěn pod pracovní deskou.

	Nepoškod'te napájecí kabel ani zástrčku.
	Domácí zvířata nepouštějte k spotřebiči.
	Změkčovadla prádla a podobné prostředky používejte podle pokynů výrobce.
	Z kapes vyjměte všechny předměty, jako jsou zapalovače, zápalky atp.
	Postavte sušičku na rovnou pevnou plochu.
	Sušičku spouštějte v bezprašném prostředí, v dobře větrané místnosti.
	Prostor mezi sušičkou a podlahou nesmí být omezen kobercem, dřevem ani páskou.
	Neblokujte větrací mřížky na podstavci sušičky.
	Po instalaci sušičky musejí být přípojky dobře připevněné. Při instalaci sušičky se ujistěte, že se zadní strana o nic neopírá (např. vodovodní kohoutek, elektrickou zásuvku).

	Při přemísťování sušičky zachovejte opatrnost, spotřebič je těžký. Vždy používejte ochranné rukavice.
	Spotřebič instalujte vždy u zdi.
	Zadní plocha spotřebiče by měla být otočena ke stěně.
	Až bude spotřebič stát na stabilní ploše, zkontrolujte vodováhu, zda je ve vodorovné poloze. Není-li, pak seřídte nožičky a spotřebič vyrovnejte. Vyrovnávání provádějte po každém přemístění spotřebiče.
	Nestavte sušičku na přívodní kabel.
	Aby se předešlo nebezpečí požáru nebo úrazu elektrickým proudem, nepoužívejte k připojení sušičky do sítě prodlužovačky, rozdvojky ani redukce.
	Nenechávejte děti v blízkosti přístroje bez dohledu.
	Děti se mohou ve spotřebiči zavřít, což může hrozit smrtí.

	<p>Při činnosti zařízení nedovolujte dětem dotýkat se skleněných dvířek. Jejich plocha se stává velmi horká a může poškodit pokožku.</p>
	<p>Elementy obalu udržujte v bezpečné vzdálenosti od dětí.</p>
	<p>Po požití pracích a čisticích prostředků může dojít k otravě a podráždění, tak při kontaktu s pokožkou a očima.</p>
	<p>Čisticí prostředky uchovávejte mimo dosah dětí. Elektrická zařízení jsou pro děti nebezpečná.</p>
	<p>Děti se nesmějí přibližovat k pracujícímu spotřebiči.</p>
	<p>Aby dětem znemožnilo přerušit sušící cyklus, lze použít dětskou pojistku, která nedovolí provést jakékoliv změny ve spuštěném programu.</p>
	<p>Nedovolujte dětem, aby si na zařízení sedaly, lezly na ně ani dovnitř.</p>

	<p>Vzhledem k nebezpečí požáru nikdy v sušičce nesušte následující části oblečení a výrobky:</p>
	<p>Nesušte nevyprané prádlo.</p> <p>Prádlo zašpiněné látkami, jako jsou jedlý olej, aceton, alkohol, benzin, nafta, odstraňovače skvrn, terpentýn, vosk a přípravky na odstraňování vosku před sušením v sušičce vyperte v teplé vodě s přídavkem detergentu.</p>
	<p>Čisticí utěrky a rohože obsahující zbytky hořlavých čisticích prostředků nebo acetonu, benzínu, nafty, odstraňovače skvrn, terpentýnu, svíček, vosku, prostředků na odstraňování vosku nebo chemických prostředků.</p>
	<p>Textilie obsahující zbytky laku na vlasy, odstraňovačů laku na nehtu a podobných látek.</p>
	<p>Textilie čištěné průmyslovými chemickými prostředky (např. během chemického čištění).</p>

	<p>Textilie obsahující rozličné pěnové hmoty, houbičky, gumové nebo gumě podobné prvky nebo příslušenství. K nim patří houbičky z latexové pěny, koupací čepice, voděodolné tkaniny, přiléhavé oblečení a pěnové polštáře.</p>
	<p>Předměty s vycpávkami a poškozené (kalhoty nebo bundy). Pěnová hmota dostávající se z těchto předmětů se může během sušení vznítit.</p>
	<p>Používání sušičky v prostředí, kde je moučný nebo uhelný prach, může způsobit výbuch.</p>
	<p>Předměty s vycpávkami a poškozené (kalhoty nebo bundy). Pěnová hmota dostávající se z těchto předmětů se může během sušení vznítit.</p>
	<p>UPOZORNĚNÍ: Prádlo s kovovými prvky do sušičky nekládejte. Sušička by se mohla poškodit, kdyby se během sušení kovový prvek uvolnil a odtrhl.</p>

	<p>Tento spotřebič obsahuje vůči životnímu prostředí šetrný, ale hořlavý plyn R290. Otevřený oheň a zdroje ohně držte daleko od spotřebiče.</p>
	<p>UPOZORNĚNÍ: není dovoleno vypínat sušičku před koncem cyklu sušení, leda že praní bude rychle vyjmuté a pověšené, aby se teplo rozptýlilo.</p>
	<p>UPOZORNĚNÍ: Ujistěte se, že se do sušičky nemohou dostat zvířata. Před zapnutím zkontrolujte vnitřek sušičky.</p>
	<p>UPOZORNĚNÍ: Po zrušení programu nebo v případě přerušení dodávky proudu během činnosti sušičky může dojít k přehřátí oděvů. Takováto koncentrace tepla může vést ke samovznícení, proto aktivujte program osvěžení, aby se prádlo ochladilo nebo je rychle ze sušičky vyjměte a pověste, aby se teplo rozptýlilo.</p>

	<p>Napájecí zdroj musí být uzemněn. Zemnicí vodič musí být zakopán v zemi a nesmí být připojen k veřejným sítím jako vodovod nebo plynová trubka. Zemnicí a nulový vodič musí být odlišeny a nesmí se spojovat dohromady.</p>
	<p>Napájecí kabel musí splňovat normy IEC a vést proud s napětím vyšším než 10 A. Pokud by výše uvedené požadavky nebyly splněny, aby byla zajištěna bezpečnost členů domácnosti, neprodleně přizpůsobte domácí elektrickou instalaci.</p>
	<p>Tento spotřebič je určen pouze pro použití v domácnosti; zařízení stavte vždy na rovnou a stabilní plochu.</p>
	<p>Neopírejte se o dvířka sušičky, ani si na ně nesedejte. Sušička by se mohla převrátit.</p>
	<p>UPOZORNĚNÍ: Nikdy nepoužívejte sušičku bez filtru na vlákna ani s poškozeným filtrem.</p>
	<p>Filtry na vlákna čistěte po každém použití.</p>
	<p>Filtry na vlákna po mokrému čištění vysušte. Mokrý filtry mohou vést k nesprávnému fungování během sušení.</p>

















	<p>Vlákna se nesmějí hromadit v blízkosti bubnové sušičky (neplatí pro zařízení s ventilací vyvedenou ven z budovy).</p>
	<p>DŮLEŽITÉ: Prostor mezi sušičkou a podlahou nesmí být omezen kobercem, dřevem nebo krytem, jinak se nedá zajistit přívod dostatečného množství vzduchu do spotřebiče.</p>
	<p>Neinstalujte sušičku v místnosti, kde by mohla teplota klesnout pod bod mrazu. Záporné teploty mají negativní vliv na výkon sušičky. Kondenzovaná voda zamrzající v čerpadle a hadici může způsobit poškození.</p>
	<p>Nestavějte sušičku na pračce bez speciální sady. (Abyste mohli postavit sušičku na pračce, kupte si vhodnou sadu dílů). Aby nedošlo k ohrožení, sušičku musí umístit zaměstnanec servisu výrobce nebo jiná příslušně kvalifikovaná osoba.)</p>

OZNAČENÍ NA ŠTÍTCÍCH OBLEČENÍ

Upozornění!

- Nikdy nepřeplyňte zařízení.
- Nevkládejte mokré prádlo, ze kterého kape voda. Může to poškodit sušičku nebo způsobit požár.

Přesvědčte se, že prádlo se může sušit v bubnové sušičce a věnujte pozornost následujícím symbolům:

			
Lze sušit v bubnové sušičce	Nemusí se žehlit	Šetrné sušení	Nelze sušit v bubnové sušičce
			
Nesušte	Nečistěte chemicky	Při jakékoli teplotě	Při vysoké teplotě
			
Při střední teplotě	Při nízké teplotě	Bez ohřevu	Pověste, aby uschlo
			
Sušit naplocho	Pověste mokré, aby uschlo	Sušit naplocho ve stínu	Čistěte chemicky



Při výběru sušicího programu si všimněte symbolů na štítcích oděvů.

INSTALACE ZAŘÍZENÍ

1

Popis zařízení

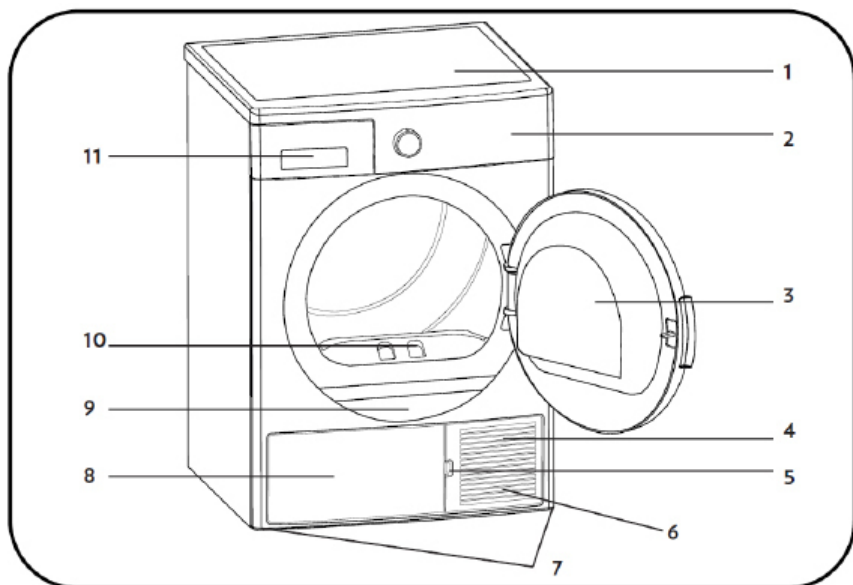

Upozornění: Seznamte se se zakoupeným zařízením.

1. Vrchní deska
2. Ovládací panel
3. Dvířka
4. Podstavec
5. Otvor na otevírání podstavce
6. Ventilační mřížky
7. Nastavitelné nožky
8. Kryt podstavce
9. Popisný štítek
10. Filtr vláken a nitek
11. Kryt zásuvky

Instalace



UPOZORNĚNÍ: Pračku nelze postavit na sušičku. Při instalaci sušičky na pračce dbejte na níže uvedená upozornění.



UPOZORNĚNÍ: Sušičku lze instalovat na pračce, pouze má-li pračka stejný nebo větší objem než sušička.

- Aby se mohla sušička nainstalovat na pračku, musí se použít připevňovací díl (spojka pračky a sušičky).
- Instaluje-li se sušička na pračku, celková hmotnost těchto spotřebičů může činit téměř 150 kilogramů (po naplnění). Postavte na pevnou podlahu o příslušné nosnosti!

Tabulka možností montáže sušičky na pračku Amica					
Bubnová sušička (hloubka)	Pračka				
	37-41 cm	42-45 cm	46-49 cm	50-56 cm	57-63 cm
52,5 cm	X	✓	✓	✓	✓
56 cm	X	X	✓	✓	✓
61 cm	X	X	X	✓	✓
64 cm	X	X	X	X	✓



Aby se mohla sušička postavit na pračku, je zapotřebí zvláštní montážní sada dodávaná jako volitelné příslušenství. Chcete-li si tuto sadu pořídit, kontaktujte zákaznické oddělení. Návod k montáži bude dodán spolu s montážní sadou.

Zapojení k odvodu vody (s volitelnou vypouštěcí hadicí)

Ve výrobcích s tepelným čerpadlem se voda při sušení shromažďuje v nádržce na vodu. Po každém sušení vyprázdněte nádobku s vodou. Místo pravidelného vyprazdňování nádržky na vodu lze také použít vypouštěcí hadici dodávanou s přístrojem a odvádět vodu rovnou pryč.

- Vytáhněte a vyjměte konec hadice vzadu na sušičce. K vyjímání hadice nepoužívejte žádné nástroje.
- Vložte jeden konec přiložené hadice odvádějící vodu do štěrbin, kde byla hadice umístěna.
- Druhý konec hadice odvádějící vodu připojte rovnou do otvoru kanalizace nebo dřezu.

■ Připojení odtokové hadice

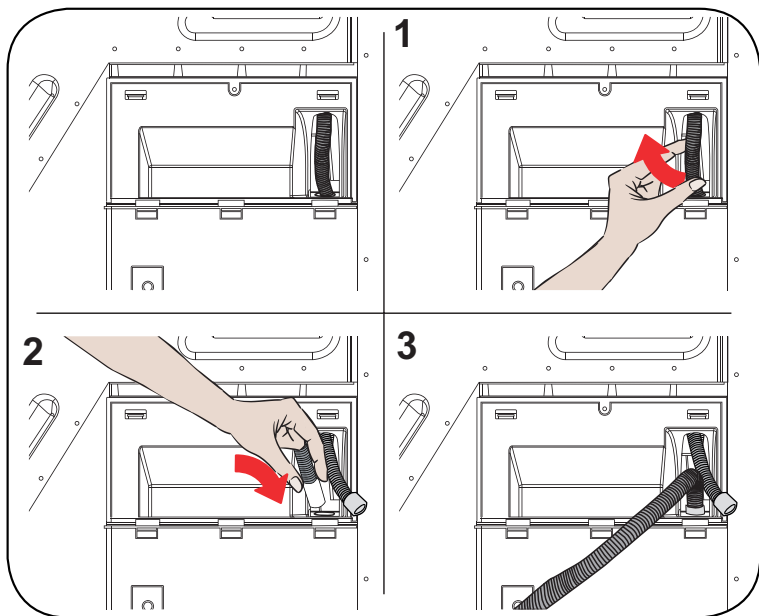

 **UPOZORNĚNÍ:** Hadice zapojte tak, aby se nedala přesunout. Odpojí-li se hadice během odvádění vody, mohlo by dojít k úniku vody.

 **DŮLEŽITÉ:** Hadici odvádějící vodu instalujte ve výšce maximálně 80 cm.

 **DŮLEŽITÉ:** Vypouštěcí hadice nesmí být mezi odpadem a zařízením ohnutá, složená ani přimáčknutá.

4

Vyrovnění do roviny

- Aby sušička pracovala tišeji a bez otřesů, musí být stabilní a nožičkami vyrovnána do vodorovné polohy. Vyrovnajte spotřebič seřízením nožiček.

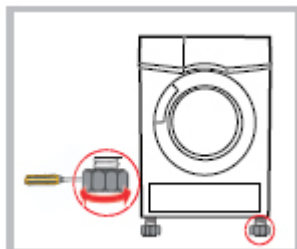

- Otáčejte nožičkami doprava nebo doleva, dokud nebude sušička vyrovnaná a nebude stát stabilně.



Nikdy neodstraňujte seřizovací nožičky.

5

Přeprava

- Přepravujte opatrně. Zařízení nezvedejte za žádnou vyčnívající část.

6

Správná montážní poloha

- Z praktických důvodů postavte sušičku v blízkosti pračky.
- Sušičku instalujte na čistém místě, kde se nehromadí nečistoty. Kolem zařízení musí být svobodná cirkulace vzduchu. Nezakrývejte přední vstup vzduchu ani mřížku vstupu vzduchu na zadní straně zařízení.
- Zařízení postavte na tvrdý a rovný povrch, abyste minimalizovali vibrace a hluk během provozu sušičky.
- Nikdy nedemontujte nožky zařízení. Neomezujte světlost pod zařízením tak, že jej umístíte na vysokém koberci, dřevěných lištách nebo podobných předmětech. Může to způsobit přehřátí zařízení.

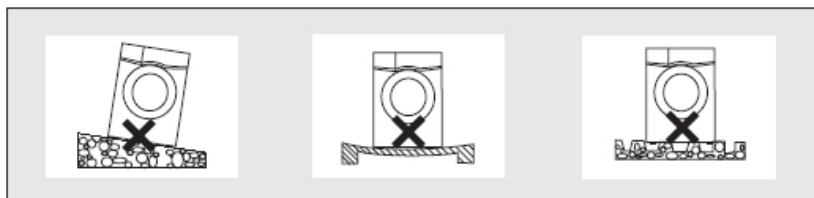

Připojení do elektrické sítě

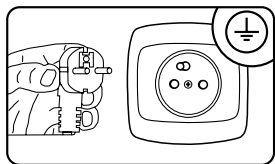

- Elektrická zásuvka, do které zapojujete zařízení, by měla být na viditelném a dostupném místě,
- spotřebič zapojujte jen do správně instalované elektrické zásuvky s uzemňovacím kolíkem,
- nepřipojujte pomocí prodlužovacího kabelu,
- v případě poškození napájecího kabelu výměnu musí provést autorizovaný servis,
- elektrická instalace, ke které bude zařízení připojeno, musí být jistiána pojistkou 10 A.



DŮLEŽITÉ: Používání přístroje při nízkém napětí zkracuje dobu používání a snižuje výkonnost.

Příprava prádla na sušení



DŮLEŽITÉ: Jemné látky, vyšívané, vlněné/hedvábní, oblečení z jemných a drahých látek, hermetické oblečení a tylové záclony nejsou vhodné k sušení v sušičce.



Z kapes vyjměte všechny předměty, jako jsou zapalovače, zápalky atp.



UPOZORNĚNÍ: Buben sušičky i látky by se mohly poškodit.



- Oblečení se mohlo zamotat během praní. Než je dáte do sušičky, tak je oddělte od sebe.
- Z kapes vyjměte všechny předměty a:
 - Zavažte pásky, stuhy zástěr nebo použijte prací sáčky.
 - Zapněte zdrhovadla, zapínání, patentky, zapněte knoflíky na povlečení.
 - Aby byly výsledky sušení co nejlepší, roztříd'te prádlo podle druhu látky a sušicího programu.
 - Vyjměte z oblečení patentky a podobné kovové prvky.
 - Úplety, jako například trička a halenky, se obvykle během prvního sušení sráží. Využijte ochranného programu.
 - Syntetiky nepřesušujte. Vede to ke zmačkání.
 - Během praní prádla určeného k sušení, přizpůsobte množství změkčovadla podle pokynů výrobce pračky.



DŮLEŽITÉ: Nedoporučuje se vkládat do sušičky větší množství prádla, než je ukázáno na obrázku. Při přeplnění výkonost sušičky klesá a sušička i prádla se mohou poškodit.

Oděvy a textilie	Hmotnost v suchém stavu
Prostěradlo (velké)	725
Povlak na polštář	240
Osuška	700
Ručník	225
Košile	190
Bavlněné tričko	200
Džíny	650
Gabardénové kalhoty	400
Tričko	120

Před každým sušením

1. Před sušením prádlo vyždímejte v pračce. Vysoká rychlost ždímání může zkrátit dobu sušení a ušetřit energii.
2. Aby výsledky sušení byly stejné, roztrďte prádlo podle látky a programu sušení.
3. Před sušením zapněte zipy, háčky a knoflíky, zapněte pásky atp.
4. Prádlo nesusťe při vysoké teplotě, protože se může snadno pomačkat.
5. Nesusťte výrobky z gumy a pružné materiály.
6. Abyste zabránili popálení kůže párou nebo horkými součástmi zařízení, otevřete dvířka teprve po ukončení sušicího programu.
7. Chcete-li zabránit prodloužení času sušení a zvýšené spotřebě energie, vyčistěte filtr a vyprázdněte zásobník po každém použití.
8. Nesusťte chemicky čištěné oděvy.
9. K sušení vlněného prádla vyberte vhodný program, aby látka byla svěžejší a načechraná. Přibližná hmotnost suchého prádla (každý kus)



Zařízení nikdy nepřepřijte.

Nevkládejte mokré prádlo, ze kterého kape voda. Může to poškodit sušičku nebo způsobit požár.

POPIS OVLÁDACÍHO PANELU A DISPLEJE

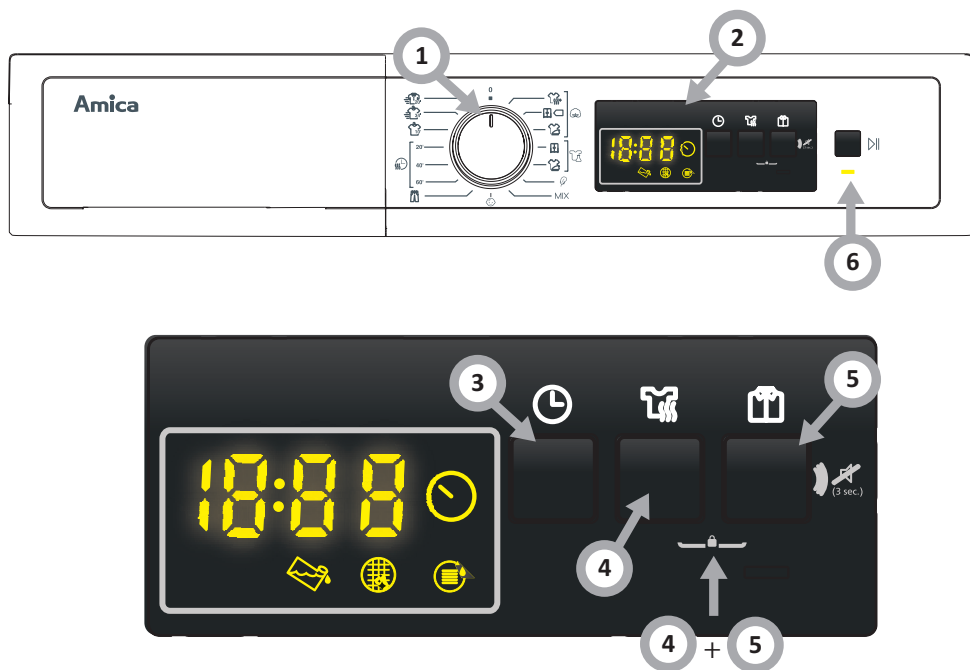

1. Knoflík programátoru
2. Displej
3. Tlačítko **Odložený start**
4. Tlačítko **Úroveň sušení**
5. Tlačítko **Méně záhybů**
6. Tlačítko **Start/Pauza**
- 4+5. Dětská pojistka - Child Lock

POPIS OVLÁDACÍHO PANELU A DISPLEJE

1



Knoflík voliče programů

- Knoflíkem voliče programů si můžete vybrat příslušný program sušení
- Dodatečné funkce na výběr: [Odložený start], [Úroveň sušení], [Méně záhybů].
- Stiskněte tlačítko Start/Pauza.

2

Elektronický ukazatel a další funkce

Symbole na displeji

Varovná kontrolka nádržky na vodu	
Varovná kontrolka čištění filtru na vlákna	
Varovná kontrolka čištění výměníku tepla	

Další funkce

3

- Opoždění startu
Spuštění programu můžete odložit výběrem 3 hodin, 6 hodin nebo 9 hodin. Zvolený čas odložení lze zapnout tlačítkem Start/Pauza. Po uplynutí této doby se program automaticky zapne. Během odloženého startu lze aktivovat/rušit volby slučitelné s programem.

4

- Úroveň sušení
Úroveň vlhkosti získanou po sušení lze zvýšit o další 3 úrovně oproti standardnímu nastavení. Tímto způsobem můžete získat mnohem sušší oblečení. Úrovně, které lze zvolit mimo standardní nastavení (Úroveň 1), jsou 2 (nízká), 3 (střední), 4 (vysoká). Po výběru se rozsvítí indikátor příslušné úrovně sušení.

■ Méně záhybů

Při výběru "Méně záhybů", pokud na konci programu neotevřete dvířka sušičky, se 1hodinová fáze proti zmačkání prodlouží na 2 hodiny. Po výběru volby „Méně záhybů“, zazní zvukový signál. Opětovným stisknutím téhož tlačítka se tato možnost zruší. Když se otevrou dvířka nebo se stiskne tlačítko Start/Pauza, kdy probíhá fáze předcházení záhybům, tak bude výše uvedený krok zrušen.

■ Zrušení zvukového signálu

Sušička vydává zvukový signál při otáčení voliče programu, stisknutí tlačítka a při doběhnutí programu. Chcete-li vypnout zvukový signál, stiskněte a přidržte po dobu 3 sekund tlačítko „snadné žehlení“. Po stisknutí tlačítka zazní zvukový signál na znamení, že volba byla vypnuta.

■ Dětská pojistka (Child Lock)

Možnost zabezpečení před dětmi, znemožňuje zavádět změny během programu. Pro aktivaci funkce dětské pojistky stiskněte současně tlačítka „4“ a „5“ na 3 sekundy. Jakmile je blokáda systému aktivní, všechna tlačítka jsou deaktivována. Blokáda se na konci programu automaticky nedeaktivuje. Chcete-li deaktivovat blokádu systému na konci programu, otočte volič programu do polohy "Vypnuto". Následně volič programů na první pozici Blokáda spuštění je stále aktivní. Chcete-li deaktivovat blokádu systému, stiskněte současně tlačítka „4“ a „5“ na 3 sekundy. Během zapínání/vypínání dětské pojistky se na displeji na 2 sekundy objevuje symbol „CL“ a pak zase zhasne; Také zazní zvukový signál.

Upozornění: Jakmile zařízení pracuje nebo je zapnuta dětská pojistka, po otočení voličem programů zazní zvukový signál a na displeji se na 2 sekundy objeví a následně zase zhasne symbol „CL“. Při otočení programového voliče zazní zvukový signál. I kdyby byl volič programů přestaven na jiný program, bude pokračovat dříve nastavený program. Chcete-li vybrat nový program, deaktivujte dětskou pojistku a následně otočte voličem programu.

■ Start/Pauza

Kontrolka Start/Pauza bude při výběru programu blikat. Stisknutím tlačítka Start/Pauza spustíte program. Kontrolka Start/Pauza ukazuje, že se program spustil a rozsvítí se kontrolka sušení.

POPIS OVLÁDACÍHO PANELU A DISPLEJE

1

Spuštění programu

Kontrolka Start/Pauza bude při výběru programu blikat. Stisknutím tlačítka Start/Pauza spustíte program. Kontrolka Start/Pauza ukazuje, že se program spustil a rozsvítí se kontrolka sušení.



DŮLEŽITÉ: Při běhu programu neotevírejte dvířka. Pokud je zapotřebí dvířka otevřít, nenechávejte je otevřená delší dobu.

2

Pohotovostní režim při použití režimu výběru

Pokud uživatel v režimu výběru po dobu 15 minut neprovede žádnou činnost, zařízení přejde do režimu úspory energie, aby se snížila spotřeba energie. U tohoto modelu, v úsporném režimu „--“ bliká s frekvencí 0,5 sekundy ZAPNUTO, 3 sekundy VYPNUTO. V úsporném režimu svítí diody „---“ slaběji. Chcete-li zařízení znovu spustit, otočte knoflík do polohy ZAPNUTO a znovu vyberte program.

3

Průběh programu

Při provádění programu

Otevrou-li se dvířka při běhu programu, pak se spotřebič přepne do stavu pohotovosti. Po zavření dvířek se program obnoví stisknutím tlačítka Start/Pauza.

Při běhu programu neotevírejte dvířka. Pokud je zapotřebí dvířka otevřít, nenechávejte je otevřená delší dobu.

4

Ukončení programu

Po ukončení programu se rozsvítí kontrolky Start/Pauza, hladiny vody v nádržce, čištění filtru a čištění výměníku tepla. Navíc po doběhnutí programu zazní zvukový signál. Je možné vyjmout prádlo a připravit spotřebič na nový cyklus.



DŮLEŽITÉ: Filtry na vlákna čistěte po každém programu sušení. Po každém programu sušení vyprázdněte nádržku na vodu.



DŮLEŽITÉ: Pokud prádlo na konci programu nevyjmete, automaticky se na 1 hodinu aktivuje fáze Méně záhybů. Tento program pravidelně otáčí bubnem, aby se předešlo vzniku záhybů.

Osvětlení bubnu

- Tento spotřebič má diodové osvětlení bubnu.
- Světlo se automaticky rozsvítí po otevření dvířek. Po jisté době se automaticky vypíná.
- Není to nastavitelný parametr a uživatel nemá možnost osvětlení zapínat a vypínat.
- Nevyměňujte ani neupravujte diodové osvětlení.

ÚDRŽBA A ČIŠTĚNÍ



DŮLEŽITÉ: K čištění sušičky nepoužívejte průmyslové chemické prostředky. Nepoužívejte sušičku, která byla vyčištěna průmyslovými chemickými prostředky.

7

Čištění filtru na vlákna.

DŮLEŽITÉ: NEZAPOMEŇTE PO KAŽDÉM POUŽITÍ VYČISTIT FILTRY NA VLÁKNA.

Postup čištění filtru na vlákna:

- Otevřete dvířka.
- Popotáhněte filtr na vlákna a vyjměte jej.
- Otevřete vnější filtr.
- Očistěte vnější filtr rukou nebo měkkým hadříkem.
- Otevřete vnitřní filtr.
- Očistěte vnitřní filtr rukou nebo měkkým hadříkem.
- Uzavřete filtry a stiskněte uzávěry
- Vložte vnitřní filtr do vnějšího filtru.
- Vložte filtr na vlákna na své místo.

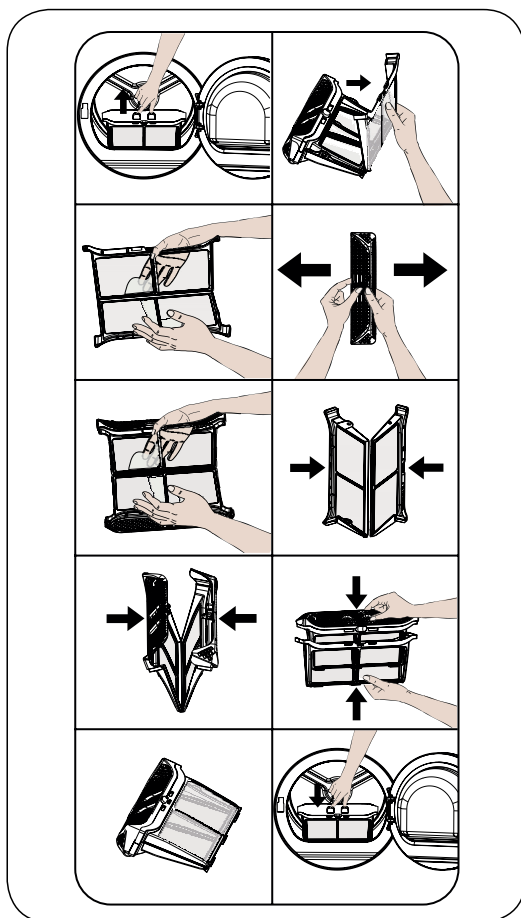

Pokud po delším používání sušičky vznikne vrstva blokující plochu filtru, odstraňte tuto vrstvu opláchnutím teplou vodou. Filtr před opětovným vložením důkladně osušte.

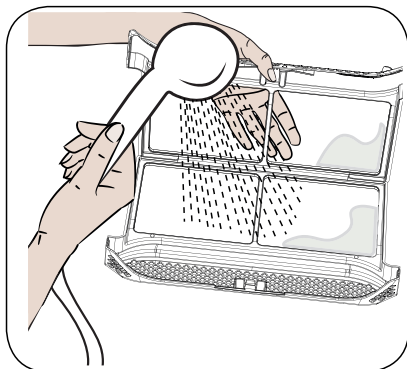

8

Vyprazdňování zásobníku na vodu

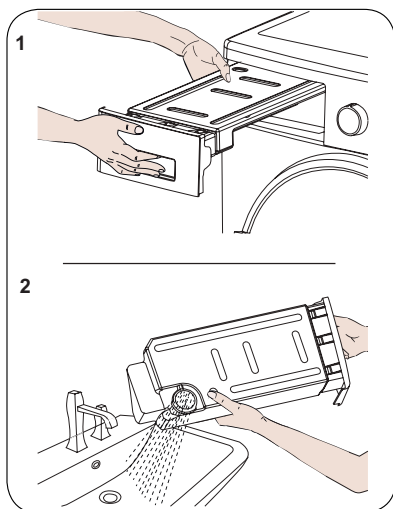

- Popotáhněte kryt zásuvky a opatrně vyjměte nádržku.
- Z nádržky vylijte vodu.
- Pokud se nahromadí vlákna na vypouštěcí zátce, tak ji opláchněte vodou.
- Vložte nádržku na vodu.



DŮLEŽITÉ: Nikdy nevyjímejte nádržku na vodu, když běží nějaký program. Kondenzovaná voda v nádržce není pitná.



DŮLEŽITÉ: NEZAPOMEŇTE VYPRÁZDNIT NÁDRŽKU NA VODU PO KAŽDÉM POUŽITÍ.

Čištění výměníku tepla.



DŮLEŽITÉ: Objeví-li se upozornění „Čištění výměníku tepla“, tak výměník tepla vyčistěte.



DŮLEŽITÉ: I KDYŽ NESVÍTÍ „ČIŠTĚNÍ VÝMĚNÍKU TEPLA“: VYČISTĚTE VÝMĚNÍK TEPLA PO KAŽDÝCH 30 CYKLECH SUŠENÍ NEBO JEDNOU ZA MĚSÍC.

- Po doběhnutí sušení otevřete dvířka a počkejte, než sušička vystydne.
- Otevřete kryt, jak je ukázáno na obrázku.
- Odjistěte kryt výměníku otočením ve směru, který ukazují šipky.
- Vyměňte kryt výměníku tepla, jak je zobrazeno.
- Očistěte přední plochu výměníku tepla, jak je znázorněno.
- Nasad'te kryt výměníku tepla, jak je ukázáno.
- Zajistěte kryt výměníku otočením ve směru, který ukazují šipky.
- Zavřete kryt, jak je na obrázku.

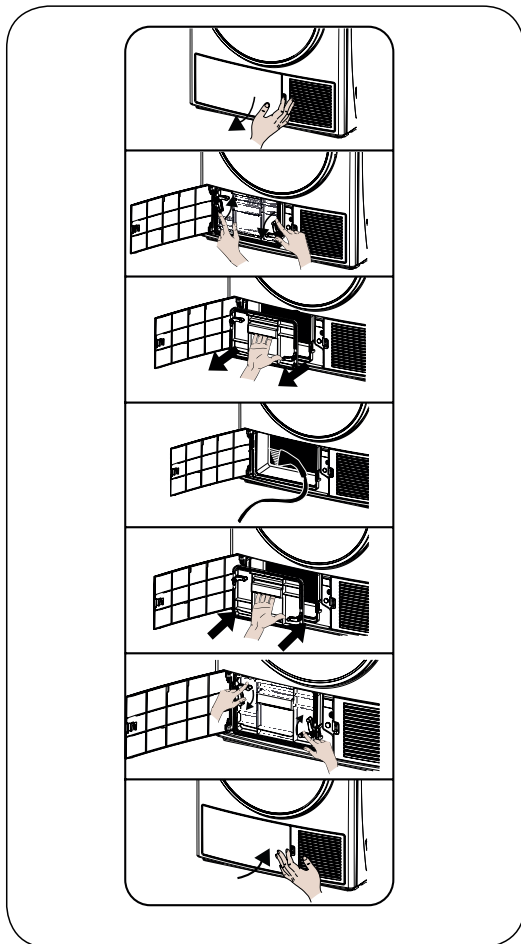

Čištění čidla vlhkosti

V zařízení se nacházejí čidla vlhkosti, které detekují, zda je prádlo suché.

Postup čištění čidel:

- Otevřete dvířka spotřebiče.
- Je-li zařízení ještě horké, tak počkejte, dokud nevystydně.
- Měkkým hadříkem navlhčeným octem vyčistěte kovové plochy čidla a osušte je.



DŮLEŽITÉ: KOVOVÉ PLOCHY ČISTĚTE ČIDLA 4KRÁT ROČNĚ.



DŮLEŽITÉ: K čištění kovových ploch čidla nepoužívejte žádné kovové nástroje.



UPOZORNĚNÍ: Kvůli nebezpečí požáru a výbuchu při čištění čidel nepoužívejte rozpouštědla, čisticí prostředky ani žádné další podobné přípravky.

Čištění vnitřní plochu dvířek



DŮLEŽITÉ: NEZAPOMÍNEJTE PO KAŽDÉM CYKLU SUŠENÍ VYČISTIT VNITŘNÍ PLOCHU DVÍŘEK.

Otevřete dvířka sušičky a měkkým navlhčeným hadříkem vyčistěte všechny vnitřní plochy a těsnění.

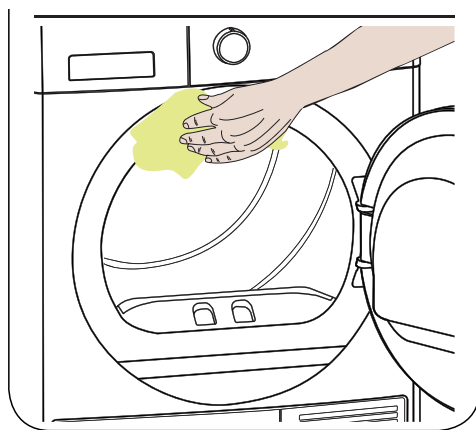
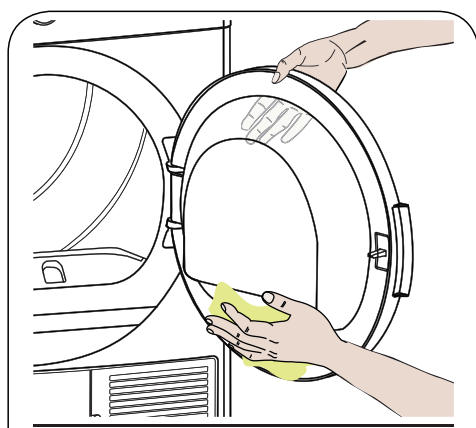

Čištění sušičky



- Před začátkem čištění vytáhněte zástrčku ze zásuvky!
- Sušičku čistěte vlhkým hadříkem a čistou vodou. Chemické čisticí prostředky mohou poškodit plastový povrch a jiné díly.
- Čištění provádějte v rukavicích.
- Hadřík navlhčete čistou vodou.
- Vyčistěte dvířka, zejména kolem okénka.
- Vyčistěte těsnění kolem přední konzoly.
- Vyčistěte senzor vlhkosti uvnitř bubny.
- Vytáhněte všechny filtry, vyčistěte těsnění a vzduchové hadice. Před zapnutím sušičky otřete všechny díly dosucha měkkým hadříkem.

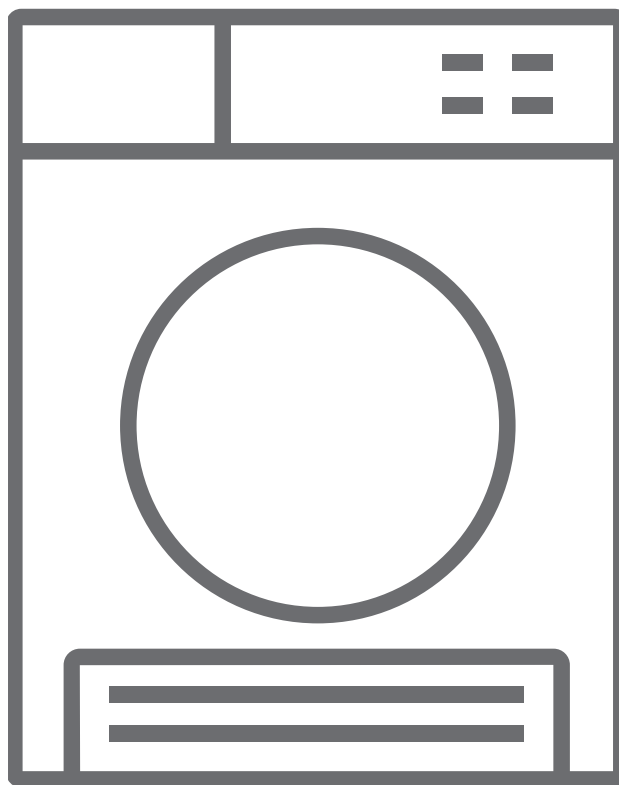

ZVUKY VYCHÁZEJÍCÍ ZE ZAŘÍZENÍ

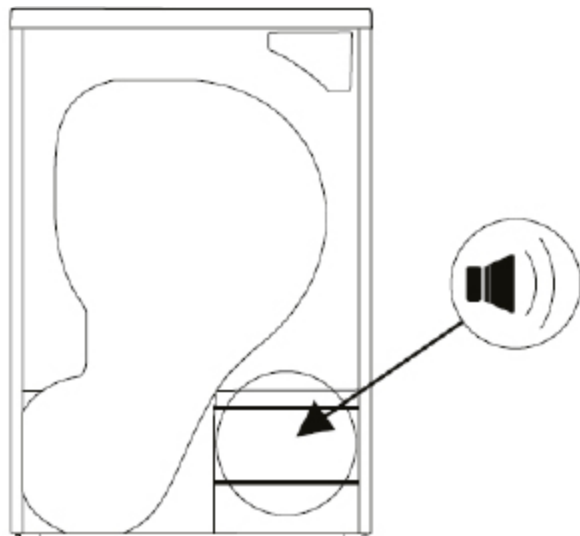

Zvuk čerpadla

Čerpadlo se spouští při spuštění zařízení a během provozu ve stanovených intervalech. Během tohoto procesu je slyšet zvuk čerpadla a vody.

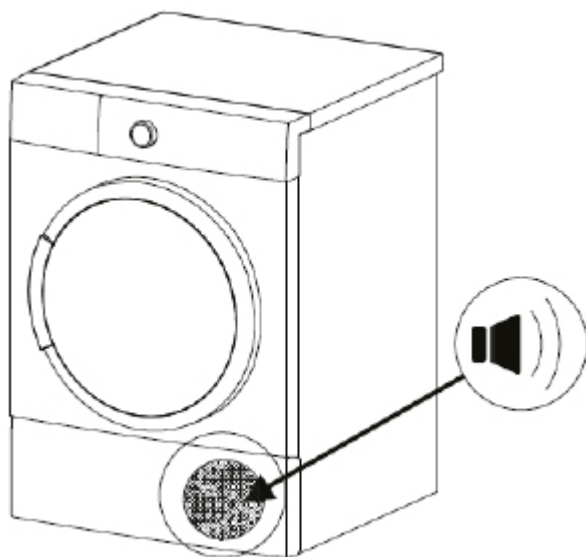

Zvuk kompresoru

Občas můžete slyšet během provozu zařízení kovový zvuk z kompresoru.

ŘEŠENÍ PROBLÉMŮ BĚHEM PROVOZU

Sušička má vnitřní systém detekování závad, které jsou signalizovány kombinací blikajících kontrolních. Nejčastější chybové kódy jsou uvedeny níže.

Displej	Příčina a řešení
E03	Vypřázdňte nádržku na vodu, nebyl-li problém vyřešen, kontaktujte nejbližší autorizovaný servis.
E04	Kontaktujte nejbližší autorizovaný servis.
E05	Kontaktujte nejbližší autorizovaný servis.
E06	Kontaktujte nejbližší autorizovaný servis.
E07	Kontaktujte nejbližší autorizovaný servis.
E08	Může se vyskytovat kolísání napětí v elektrické síti. Počkejte, dokud nebude napětí vhodné pro činnosti spotřebiče.



- Opravu může provádět pouze autorizovaný servis.
- Před kontaktováním autorizovaného servisu proveďte všechny kroky pro svépomocné odstranění problému uvedené v návodu k obsluze.
- Pokud se na displeji zobrazí jiné zprávy a sušička nefunguje, kontaktujte servis.
- Autorizovaný servis je oprávněn účtovat náklady na poradenství dokonce i v záruční době.

PROBLÉM	PŘÍČINA	ŘEŠENÍ
SUŠENÍ TRVÁ DLOUHO.	PLOCHA FILTRU NA VLÁKNA MŮŽE BÝT ZANESENA.	UMYJTE FILTR VE VLAŽNÉ VODĚ.
	MŮŽE BÝT UCPANÝ VÝMĚNÍK TEPLA.	PROPLÁCHŇETE VÝMĚNÍK TEPLA.
	VĚTRACÍ MŘÍŽKY VEPŘEDU MOHOU BÝT ZANESENY.	OTEVŘETE DVEŘE/OKNA, ABY NEDOŠLO K PŘÍLIŠNÉMU VZRŮSTU TEPLoty V MÍSTNOSTI.
	NA ČIDLE VLHKOSTI SE MOHL USADIT VRSTVIČKA VODNÍHO KAMENE.	VYČISTĚTE ČIDLO VLHKOSTI.
	SUŠIČKA MŮŽE BÝT PŘEPLNĚNA.	NEPŘEPLŇUJTE SUŠIČKU.
	PŘÁDLO NEMUSÍ BÝT DOSTATEČNĚ ODSŤŘEDĚNÉ.	ZVOLTE U PRAČKY VYŠŠÍ RYCHLOST ODSŤŘEDOVÁNÍ.
PO UKONČENÍ CYKLU SUŠENÍ JE PŘÁDLO STÁLE MOKRÉ.	HORKÉ PŘÁDLO PO DOBĚHNUTÍ SUŠENÍ, CELKOVĚ SE ZDÁ BÝT VLHČÍ.	
	ZVOLENÝ PROGRAM NEMUSÍ BÝT VHODNÝ PRO TENTO DRUH PŘÁDLA.	ZKONTROLUJTE U OBLEČENÍ CEDULKY S NÁVODEM K PRANÍ A SUŠENÍ; ZVOLTE VHODNÝ PROGRAM A NAVÍC VYUŽIJTE ČASOVANÉ PROGRAMY.
	PLOCHA FILTRU NA VLÁKNA MŮŽE BÝT ZANESENA.	UMYJTE FILTR VE VLAŽNÉ VODĚ.
	MŮŽE BÝT UCPANÝ VÝMĚNÍK TEPLA.	PROPLÁCHŇETE VÝMĚNÍK TEPLA
	SUŠIČKA MŮŽE BÝT PŘEPLNĚNA.	NEPŘEPLŇUJTE SUŠIČKU.
	PŘÁDLO NEMUSÍ BÝT DOSTATEČNĚ ODSŤŘEDĚNÉ.	ZVOLTE U PRAČKY VYŠŠÍ RYCHLOST ODSŤŘEDOVÁNÍ.

PROBLÉM	PŘÍČINA	ŘEŠENÍ
SUŠIČKU NELZE OTEVŘÍT NEBO NELZE SPUSTIT PROGRAM. SUŠIČKA SE PO NASTAVENÍ NECHCE SPUSTIT.	SUŠIČKA NEMUSÍ BÝT ZAPOJENA DO ELEKTRICKÉ SÍTĚ.	UJISTĚTE SE, ŽE JE ZÁSTRČKA DOBŘE ZAPOJENA DO ZÁSUVKY.
	MOHOU BÝT OTEVŘENÁ DVÍŘKA.	PŘESVĚDČTE SE, ŽE DVÍŘKA ZAŘÍZENÍ JSOU UZAVŘENÁ.
	NEMUSÍ BÝT NASTAVEN PROGRAM NEBO NEBYLO STISKNUTO TLAČÍTKO START/PAUZA.	UJISTĚTE SE, ŽE BYL ZVOLEN PROGRAM A ŽE SE SUŠIČKA NENACHÁZÍ V POHOTOVOSTNÍM MÓDU (PAUZA).
	MŮŽE BÝT ZAPNUTA DĚTSKÁ POJISTKA.	VYPNUTÍ DĚTSKÉ POJISTKY.
PROGRAM BYL BEZ PŘÍČINY PŘERUŠEN.	DVÍŘKA NEJSOU DOBŘE ZAVŘENÁ.	PŘESVĚDČTE SE, ŽE DVÍŘKA ZAŘÍZENÍ JSOU UZAVŘENÁ.
	MOHKO DOJÍT K PŘERUŠENÍ NAPÁJENÍ.	STISKNUTÍM TLAČÍTKA START/PAUZA SPUSTÍTE PROGRAM.
	NÁDRŽKA NA VODU MŮŽE BÝT PLNÁ.	Z NÁDRŽKY VYLÍJTE VODU.
OBLEČENÍ SE SRAZILO, ZFILCOVATĚLO NEBO POŠKODILO.	ZVOLENÝ PROGRAM NEMUSÍ BÝT VHODNÝ PRO TENTO DRUH PRÁDLA.	ZKONTROLUJTE U OBLEČENÍ CEDULKY S NÁVODEM K PRANÍ A SUŠENÍ; ZVOLTE VHODNÝ PROGRAM.
VODA UNIKÁ DVÍŘKY.	NA VNITŘNÍCH PLOCHÁCH DVÍŘEK A NA PLOŠE TĚSNĚNÍ SVÍČEK SE MOHOU NACHÁZET NAHROMADĚNÁ VLÁKNA.	VYČISTĚTE VNITŘNÍ PLOCHY DVÍŘEK A TĚSNĚNÍ DVÍŘEK.
DVÍŘKA SE OTEVÍRAJÍ AUTOMATICKY	DVÍŘKA NEJSOU DOBŘE ZAVŘENÁ.	DOMÁČKNĚTE DVÍŘKA, DOKUD SE NEOZVE ZVUK UZAVŘENÍ.

PROBLÉM	PŘÍČINA	ŘEŠENÍ
KONTROLKA NÁDRŽKY NA VODU SVÍTÍ NEBO BLIKÁ.	NÁDRŽKA NA VODU MŮŽE BÝT PLNÁ.	Z NÁDRŽKY VYLIJTE VODU.
	HADICE ODVÁDĚJÍCÍ VODU MŮŽE BÝT PŘEHNUTÁ.	JE-LI SPOTŘEBIČ ZAPOJEN PŘÍMO DO ODPADU, TAK ZKONTROLUJTE HADICI ODVÁDĚJÍCÍ VODU.
SVÍTÍ VÝSTRAŽNÝ SYMBOL ČIŠTĚNÍ VÝMĚNÍKU TEPLA.	VÝMĚNÍK TEPLA MŮŽE BÝT ZNEČIŠTĚNÝ.	VYČISTĚTE VÝMĚNÍK TEPLA.
BLIKÁ KONTROLKA ČIŠTĚNÍ FILTRU.	FILTR NA VLÁKNA MŮŽE BÝT ZANESEN.	VYČISTĚTE FILTR.
	PROSTOR FILTRU MŮŽE BÝT ZANESENO VLÁKNY A NITĚ.	VYČISTĚTE PROSTOR FILTRU.
	NA POVRCHU FILTRU NA VLÁKNA MŮŽE BÝT NAHROMADĚNÁ VRSTVA, KTERÁ ZPŮSOBUJE NEPRŮCHODNOST.	UMYJTE FILTR VE VLAŽNÉ VODĚ.
VAROVNÝ SYMBOL PRO ČIŠTĚNÍ FILTRU A VÝMĚNÍKU TEPLA BLIKÁ.	PROSTOR FILTRU MŮŽE BÝT ZANESENO VLÁKNY A NITĚ.	VYČISTĚTE PROSTOR FILTRU.
	NA POVRCHU FILTRU NA VLÁKNA MŮŽE BÝT NAHROMADĚNÁ VRSTVA, KTERÁ ZPŮSOBUJE NEPRŮCHODNOST.	UMYJTE FILTR VE VLAŽNÉ VODĚ.
	MŮŽE BÝT UCPANÝ VÝMĚNÍK TEPLA.	VYČISTĚTE VÝMĚNÍK TEPLA.
NELZE SPUSTIT PROGRAM A VÝSTRAŽNÁ KONTROLKA FILTRU BLIKÁ.	FILTR MŮŽE BÝT NESPRÁVNĚ VLOŽENÝ NA SVÉM MÍSTĚ.	VÝMĚNA FILTRU.
	VAROVNÁ KONTROLKA FILTRU BLIKÁ, I KDYŽ JE FILTR VLOŽEN NA SVĚ MÍSTO.	KONTAKTUJTE SERVIS.



Pokud nemůžete odstranit problém sami, zavolejte pomoc:

- Stiskněte tlačítko [ⓘ].
- Vytáhněte napájecí zástrčku a zavolejte servis.

TECHNICKÉ ÚDAJE

Typ	SUPS 711 W
Jmenovité napětí	220-240 V / ~50Hz
Jmenovitý výkon	1000 W
Chladicí médium	R290
Okolní teplota *	+ 18°C ~+ 30°C
Jmenovitá kapacita sušičky	max. 7 kg
Rozměry V x Š x H	845/596/525 [mm]
Hmotnost	42,5 kg
Splňuje požadavky předpisů EU: norma EN 61121.	EN-61121

Upozornění:

1. Jmenovitá kapacita je maximální. Vždy se ujistěte, že hmotnost prádla vkládaného do zařízení nikdy nepřekročí jmenovitou kapacitu.
2. Bubnovou sušičku neinstalujte v prostorech, kde může být teplota pod 0 °C. Při teplotě blízké bodu mrazu nemusí sušička správně fungovat.
3. Existuje možnost poškození, pokud kondenzát zamrzne v čerpadle, hadici nebo zásobníku na kondenzát.

Zkouška pro štítek v souladu s EN 61121 na standardních programech sušení bavlněných textilií:

- při plné náplni
- při částečné náplni
- vážený průměr spotřeby elektrické energie je **276 kWh/rok**

Sušička má tepelné čerpadlo obsahující fluorované skleníkové plyny zahrnuté Kjótským protokolem. Používaný plyn se nachází v hermeticky těsném systému. Pokud se tento systém poškodí, neopravujte jej, ale vyměňte na nový.

Upozornění!

Plyny použité zařízení jsou velmi škodlivé pro ozonovou vrstvu, jejich únik do atmosféry značně urychluje globální oteplení.

Specifikace chladicího média:

Druh plynu: R-290

Chemický vzorec: C3H8

Množství činitele: GWP: 3 / eq CO₂; 0

* Optimální okolní teplota během provozu zařízení se musí pohybovat od 18 °C do 30 °C. Pokud zařízení pracuje při nižší nebo vyšší teplotě, čas sušení se může prodloužit nebo zařízení nemůže dosáhnout cílové teploty.



AMICA S.A.

UL. MICKIEWICZA 52
64-510 WRONKI

TEL. 46 100 67 25 48

FAX 67 25 40 320

WWW.AMICA.PL