



**Návod k použití
Pračka se sušičkou**

HWD100-BD1499U1N

CZ

Haier

Děkujeme Vám, že jste si zakoupili spotřebič Haier.

Před použitím spotřebiče si prosím pečlivě přečtěte tento návod. V návodu najdete důležité informace, díky nimž budete svůj spotřebič využívat naplno, zajistíte bezpečnou a správnou instalaci, použití a údržbu.

Uchovávejte tento návod na vhodném místě, abyste ho měli vždy po ruce a mohli tak spotřebič používat bezpečně a správně.

Pokud spotřebič prodáte, darujete nebo necháte v domě/bytě např. po stěhování, zajistěte předání návodu, aby se nový majitel spotřebiče mohl seznámit s pokyny pro jeho bezpečné používání.

Popis

Upozornění - Důležité poučení o bezpečnosti



Obecné informace a tipy

Informace o životním prostředí

Likvidace



Pomozte chránit životní prostředí a lidské zdraví. Obal spotřebiče vyhodte do příslušného kontejneru, aby mohl být recyklován. Pomozte recyklovat odpad z elektrických a elektronických přístrojů. Nevyhazujte přístroje označené tímto symbolem do běžného odpadu z domácnosti. Vraťte výrobek do místního zařízení pro recyklaci nebo se obraťte na svůj městský úřad.



UPOZORNĚNÍ!

Nebezpečí zranění nebo udušení!

Odpojte spotřebič od elektrické sítě. Odřízněte kabel pro připojení do elektrické sítě a zlikvidujte ho. Aby nedošlo k zavření dětí nebo domácích mazlíčků do spotřebiče, odstraňte západku dveří.



UPOZORNĚNÍ!

Spotřebič nesmí být napájen prostřednictvím externího spínacího zařízení, jako je například časovač. Nepoužívejte prodlužovací kabel, zásuvky adaptéru, nebo multi-zásuvková přípojná místa. Nedodržení těchto pokynů může vést k úrazu elektrickým proudem nebo i smrti.

1- Bezpečnostní informace.....	4
2- Popis spotřebiče	8
3- Ovládací panel	10
4- Programy.....	17
5- Ekologické praní	19
6- Denní používání.....	20
7- Aplikace hOn	28
8- Péče a čištění	31
9- Řešení problémů.....	34
10- Instalace.....	39
11- Zákaznický servis.....	43

Před zapnutím spotřebiče si nejprve přečtěte následující bezpečnostní rady!:



VAROVÁNÍ!

Před prvním použitím

- ▶ zkontrolujte, že nedošlo k poškození spotřebiče během přepravy.
- ▶ Zkontrolujte, zda jsou odstraněny všechny přepravní a balicí šrouby.
- ▶ Odstraňte všechny obaly a držte mimo dosah dětí.
- ▶ S přístrojem manipulujte vždy minimálně ve 2 osobách, protože je těžký.

Každodenní používání

- ▶ Spotřebič mohou používat děti od 8 let a osoby se sníženými fyzickými, smyslovými nebo mentálními schopnostmi, nebo osoby s nedostatečnými zkušenostmi a znalostmi pouze tehdy, pokud mají nad sebou dohled nebo pokud byly vyškoleny ohledně bezpečného používání spotřebiče a pokud chápou možná rizika.
- ▶ Děti do 3 let udržujte v bezpečné vzdálenosti od spotřebiče, pokud nejsou pod neustálým dohledem.
- ▶ Se spotřebičem si nesmí hrát děti.
- ▶ Nedovolte, aby se děti nebo domácí zvířata přiblížili ke spotřebiči, když jsou jeho dveře otevřené.
- ▶ Uchovávejte prací prostředky mimo dosah malých dětí.
- ▶ Vytáhněte zipy, zajistěte volná vlákna a dbejte, abyste zabránili zapletení prádla. V případě potřeby použijte vhodný prací sáček vyrobený k tomuto účelu.
- ▶ Nedotýkejte se spotřebiče nebo spotřebič nepoužívejte, pokud máte vlhké ruce nebo nohy.
- ▶ Nezakrývejte spotřebič během provozu, ani později, aby se vlhkost mohla odpařit.
- ▶ Neumísťujte těžké předměty, zdroje tepla nebo zdroje vlhkosti na spotřebič.
- ▶ Nepoužívejte ani neskladujte hořlavý čisticí prostředek ani chemické prostředky pro suché čištění v blízkosti spotřebiče.
- ▶ Nepoužívejte hořlavé spreje v blízkosti přístroje.



VAROVÁNÍ!

Každodenní používání

- ▶ Neperte ve spotřebiči žádné oděvy ošetřené rozpouštědly, aniž byste je předtím nevysušili na vzduchu.
- ▶ Neodstraňujte ani nevsunujte zástrčku za přítomnosti hořlavého plynu.
- ▶ Neperte v horké vodě pěnovou gumu nebo houbovité materiály.
- ▶ Neperte prádlo, které je silně znečištěné moukou, nejprve jej vyklepte a předperte v ruce.
- ▶ Neotvírejte během žádného pracího cyklu zásuvku na prací prostředek.
- ▶ Nedotýkejte se dvířek během procesu praní, mohou být horké.
- ▶ Neotvírejte dvířka, pokud je hladina vody viditelně nad otvorem.
- ▶ Neotvírejte dvířka násilím. Dvířka jsou vybavena automatickým zámekem a otevřou se krátce po ukončení pracího procesu.
- ▶ Během programů praní neotevírejte dveře pračky, filtr čerpadla, ani nouzovou odtokovou hadičku filtru čerpadla.
- ▶ Nedotýkejte se vnitřního bubnu, kovových částí, dvířek, ovládacího panelu nebo kovových knoflíků na oblečení krátce po skončení programu praní při vysoké teplotě nebo hadice pro odvod vody při vypouštění horké vody.
- ▶ Vypněte spotřebič po každém programu praní a před provedením jakékoli běžné údržby a odpojte spotřebič od elektrické sítě, abyste ušetřili elektrickou energii a také z důvodu bezpečnosti.
- ▶ Při odpojování spotřebiče od el. napájení táhněte za zástrčku, ne za kabel.
- ▶ Ujistěte se, že je místnost suchá a dobře větraná. Teplota prostředí by měla být mezi 5 °C až 35 °C, ideálně mezi +18 °C až +25 °C.
- ▶ Nezakrývejte žádné větrací otvory ve spodní části kobercem nebo podobnými předměty.
- ▶ Udržujte oblast kolem spotřebiče bez prachu a nečistot.
- ▶ Před použitím spotřebiče zkontrolujte, že je uvnitř pouze prádlo a nenacházejí se tam domácí zvířata ani děti.
- ▶ Zkontrolujte, zda nezatěžujete spotřebič více, než je jmenovitá zátěž jednotlivých programů – viz návod k použití.
- ▶ Kapsy vyprázdněte a odstraňte všechny věci, jako jsou např. zapalovače a zápalky.
- ▶ Aviváž nebo podobné produkty používejte v souladu s instrukcemi na obale výrobce.



UPOZORNĚNÍ

Údržba / čištění

- ▶ Zajistěte, aby čištění a údržbu prováděla způsobilá osoba.
- ▶ Před prováděním jakékoli běžné údržby spotřebič odpojte od elektrické sítě.
- ▶ Ujistěte se, že gumová těsnící manžeta a její okolí je čisté a pokud se spotřebič nepoužívá, otevřete dvířka a zásuvku na prací prostředek, aby se zabránilo vzniku zápachu.
- ▶ Nepoužívejte při čištění kropicí ani parní spotřebiče.
- ▶ Poškozený nebo krátký síťový kabel musí vždy vyměnit kvalifikovaná osoba autorizovaného servisu, aby se zabránilo možným rizikům.
- ▶ Neopravujte spotřebič svépomocí. V případě nutnosti opravy spotřebiče kontaktujte náš zákaznický servis nebo přímo autorizovaný servis.

Instalace

- ▶ Zajistěte umístění, které umožňuje úplné otevření dveří. Neinstalujte spotřebič za uzamykatelné dveře, posuvné dveře nebo dveře s panty na opačné straně dveří spotřebiče, protože by to omezovalo úplné otevření dveří spotřebiče.
- ▶ Spotřebič umístěte na dobře větraném místě. Zajistěte umístění, které umožňuje úplné otevření dveří.
- ▶ Spotřebič nikdy neumísťujte venku na vlhké místo nebo do prostoru, který může být náchylný na únik vody. V případě zatopení spotřebič odpojte vypnutím jističe. Než odpojíte spotřebič i ze zásuvky, tak se přesvědčte, že nestojíte ve vlhku a ani samotná zásuvka není mokrá, nebo vlhká. Pozor na úraz elektrickým proudem!!! Poté nechte zařízení přirozeně vyschnout. Před znovuzahájením provozu spotřebiče nechte provést jeho garanční kontrolu autorizovaným servisem.
- ▶ Spotřebič nainstalujte nebo používejte pouze tam, kde je teplota vyšší než 5°C.
- ▶ Spotřebič neumísťujte přímo na koberec nebo blízko stěny nebo nábytku.
- ▶ Nevystavujte spotřebič mrazu, přímému slunečnímu světlu nebo jej nedávejte do blízkosti tepelných zdrojů (např. sporák, radiátory).



UPOZORNĚNÍ

Instalace

- ▶ Ujistěte se, že elektrické údaje na výrobním souhlasí se sítovým napájením. Pokud tomu tak není, obraťte se pouze na pracovníka autorizovaného servisu s certifikovaným oprávněním na požadovanou činnost.
- ▶ Nepoužívejte adaptér s více zásuvkami a prodlužovacími kabely.
- ▶ Ujistěte se, že byla použita pouze doručená sada elektrických kabelů a hadic.
- ▶ Ujistěte se, že nedošlo nebo nedojde k poškození elektrického kabelu a zástrčky. Pokud došlo k poškození, nechte poškozenou část vyměnit pouze pracovníka autorizovaného servisu s certifikovaným oprávněním na požadovanou činnost.
- ▶ Pro napájení použijte samostatnou uzemněnou zásuvku, která je po instalaci jednoduše přístupná. Spotřebič musí být uzemněný.
- ▶ Ujistěte se, že hadicové spoje a připojení jsou pevné a nedochází k úniku vody.
- ▶ Spotřebič nesmí být napájen prostřednictvím externího spínacího zařízení, jako je například časovač, který je pravidelně zapínán nebo vypínán pomocí jiného zařízení.

2.1 Běžný účel použití

Tento spotřebič je určen na praní prádla, které je určeno k praní v pračce. Vždy se řiďte pokyny uvedenými na štítku každého oděvu. Je určen výhradně pro domácí použití uvnitř domu. Není určený pro komerční nebo průmyslové využití.

Není dovoleno spotřebič jakkoli měnit nebo upravovat. Nedovolené zacházení může způsobit nebezpečí a ztrátu všech nároků na záruku a odpovědnost.

Poznámka: Odchyly

Ilustrace v následujících kapitolách se mohou v důsledku technických změn a rozdílů modelů lišit od Vašeho spotřebiče.

2.2 Obrázek spotřebiče

Zepředu (Obr. 2.1):

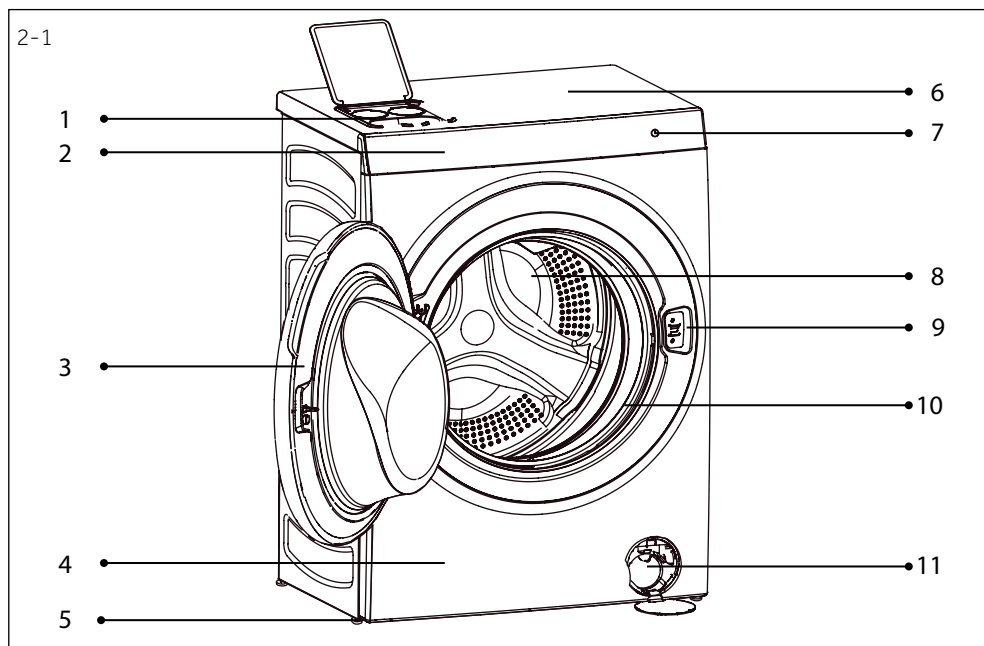

1 Zásuvka na prací prostředek/aviváž/dezinfekce

2 Dotykový displej

3 Dveře bubny

4 Přední panel

5 Nastavitelné nožičky (celkem 4)

6 Pracovní deska

7 Tlačítko zapnutí

8 Buben

9 Zámek dveří

10 Těsnění

11 Servisní klapka s filtrem čerpadla. Nouzové táhlo zámku dveří s vypouštěcí hadičkou.

Zezadu (Obr. 2.2):

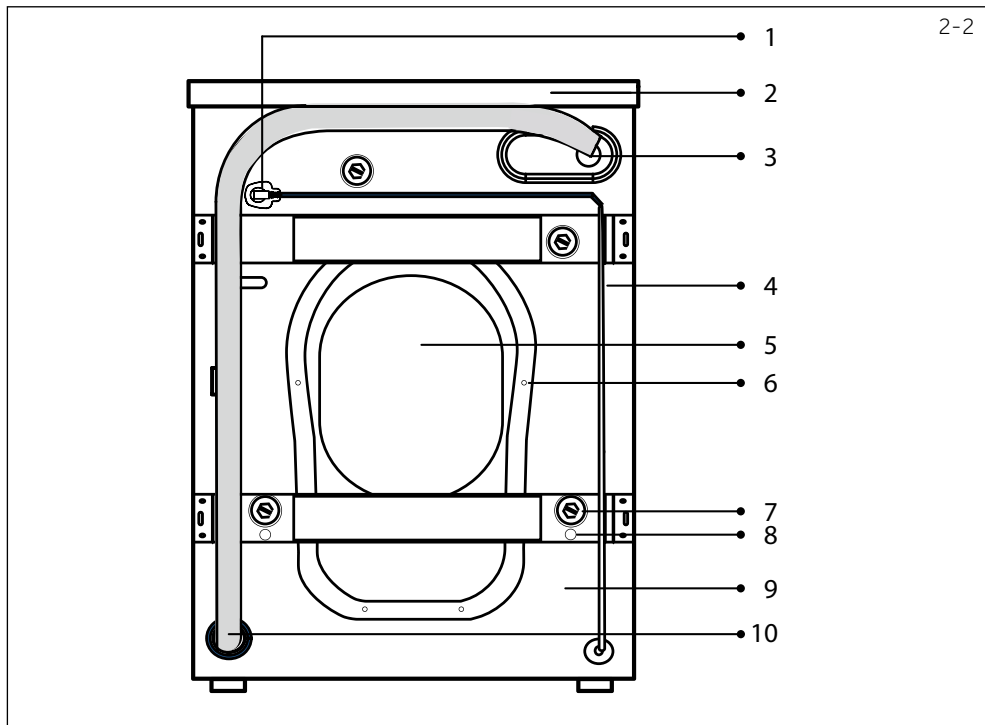

- | | |
|------------------------------|-------------------------|
| 1 Zástrčka napájecího kabelu | 6 Šroub zadního krytu |
| 2 Pracovní deska | 7 Přepravní šrouby |
| 3 Přívodní ventil vody | 8 Transportní tyče |
| 4 Napájecí kabel | 9 Zadní korpusový panel |
| 5 Zadní kryt | 10 Odtoková hadice |

2.3 Příslušenství

Zkontrolujte příslušenství a textovou dokumentaci podle tohoto seznamu (Obr.: 2.3):

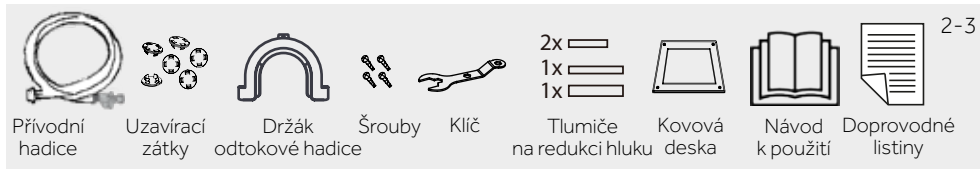



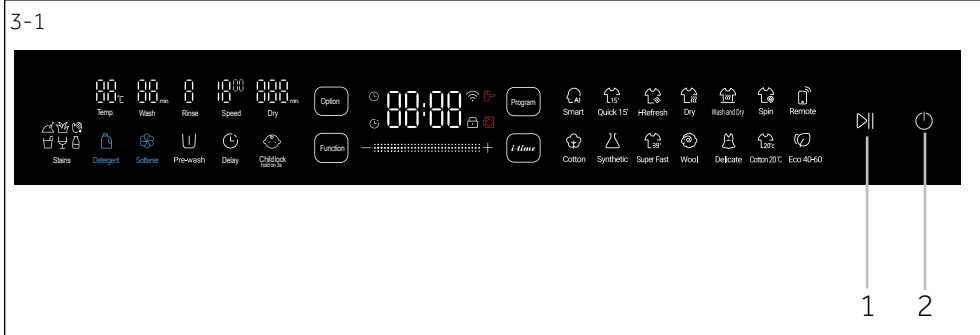

Tento spotřebič je obsluhován prostřednictvím plně dotykového displeje (obr. 3.1). Na dotykovém displeji je možné si vybrat programy a provést jejich nastavení. Uživatel dostane přístup ke všem funkcím jedním dotykem.



- 1 Tlačítko Start/Pauza 2 Tlačítko zapnutí

3.1 Spuštění

Dotkněte se tlačítka  na 2 sekundy, abyste spotřebič zapnuli, a opět jej stiskněte na 2 sekundy, abyste ho vypnuli.

Symbol	Význam
	Spustíte nebo pozastavíte program.
	Dvířka bubny jsou zamknutá.
	Varování kohoutku (uzavřený přívod vody nebo neteče voda z vodovodního řadu).
	Zařízení je připojeno k Wifi.
	Varování dveří bubny (dveře bubny nejsou uzamčeny).

3.2 Volba režimu praní

Tento spotřebič poskytuje 2 režimy praní („Program“ a „i-time“). Režim „Program“ je nastaven jako výchozí (obr. 3.2).

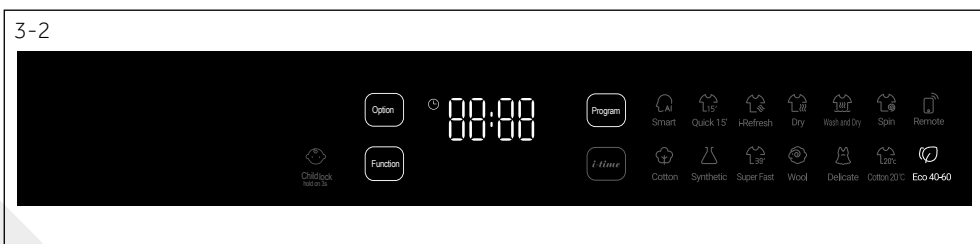

Dotykem na ikonu „ **i-time** ” zvolíte tento režim (obr.3.3) a rozsvítí se „ **i-time** ”. Režim „ **i-time** ” je vhodný na bavlnu, maximální náplň prádla je 5 kg.



V režimu „ **i-time** ”, pokud nepotřebujete upravit délku praní, pak stačí spustit cyklus stisknutím tlačítka ▶||. Chcete-li změnit dobu praní, stiskněte dotykovou lištu a posuňte doleva a doprava. Pokud chcete jemně upravit dobu praní, lehce stiskněte „+” a „-”.

i Poznámka: **i-time** parametry

Režim „ **i-time** ” je vhodný pro bavlnu. Maximální náplň prádla je 5 kg.

3.3 Volba programu praní

Program praní můžete vybrat dotykem na konkrétní ikonu programu na displeji, pokud jste v režimu „Program” (rozsvícená ikona „Program”). Režim „Program” se aktivuje automaticky po zapnutí pračky. Po výběru a stisknutí ikony konkrétního programu se rozsvítí ikona zvoleného programu. Pro různé tkaniny a speciální požadavky je k dispozici 14 programů, mezi kterými si můžete vybrat (obr. 3.4). Pokud nemáte žádné zvláštní požadavky, můžete použít výchozí nastavení jednotlivých programů. Spustíte program stisknutím tlačítka ▶||. Ikona vybraného programu zůstane svítit na displeji a ikony ostatních programů zhasnou.



3.4 Úprava parametrů praní

Podle konkrétních potřeb praní můžete upravit několik parametrů praní, včetně teploty praní, doby praní, doby máchání, rychlosti a doby sušení (obr. 3.5). Možnosti se zobrazí lehkým dotykem na ikonu „ **Option** ”. (obr. 3.6.).

i Poznámka: Parametry praní

Ne každý parametr lze upravit pro každý program. To záleží na vybraném programu.

3-5

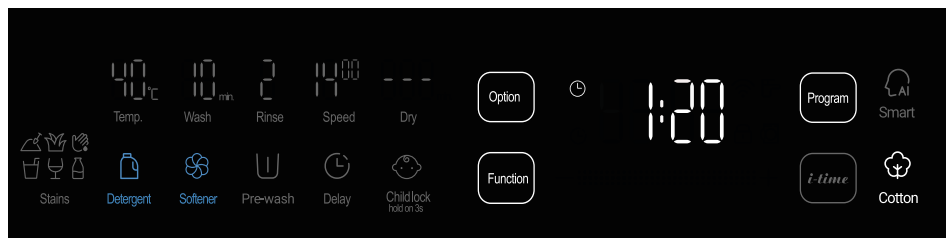

3-6

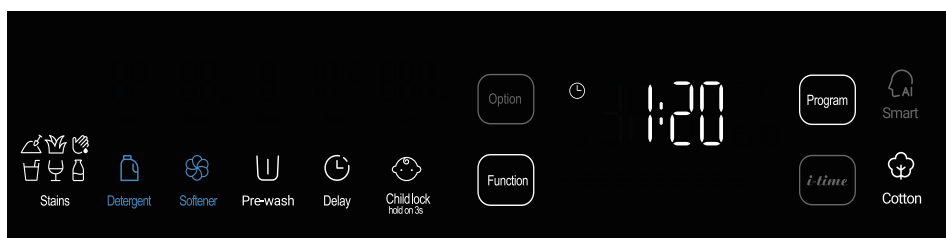

► Teplota praní

V pohotovostním režimu lze teplotu praní upravit dotykem na ikonu „Temp“ (teplota). Jakmile se dotknete ikony, ikona se rozsvítí. Rozsah teplot v rozpětí: --- bez ohřevu, 20, 30, 40, 60 a 90° se mění v závislosti na opakovaném tisknutí ikony „Temp“.

► Doba praní

V pohotovostním režimu lze dobu praní (s výjimkou průtoku a doby ohřevu) upravit dotykem na ikonu „Wash“ (praní). Rozsah doby praní se mění v závislosti na opakovaném tisknutí ikony „Wash“. Stisknutím a posunutím na dotykové liště lze rychle nastavit dobu praní. Pokud chcete jemně upravit dobu praní, lehce stiskněte „+“ a „-“. Doba praní, funkce „Dry“ (sušení) a „Spin“ (odstředování) je fixně nastavena a nelze ji měnit.

► Počet cyklů máchání

V pohotovostním režimu nebo v režimu pauzy (před spuštěním posledního cyklu máchání) lze cykly máchání upravit dotykem na ikonu „Rinse“ (máchání). Jakmile se dotknete ikony, ikona se rozsvítí. Počty cyklů máchání se pohybují v rozmezí 0 (bez máchání) do maximálních počtů (3) zvoleného programu. Opakovaným stisknutím ikony „Rinse“ zvýšíte nebo snížíte počet cyklů máchání.

► Otáčky odstředování

V pohotovostním režimu nebo režimu pauzy (před zahájením odstředování) je možné upravit rychlost odstředování dotykem na ikonu „Speed“ (rychlost). Jakmile se dotknete ikony, rozsvítí se. Rozsah rychlosti odstředování se mění v závislosti na opakovaném tisknutí ikony „Speed“ v rámci specifických limitů zvoleného programu.

► Doba sušení

V pohotovostním režimu nebo v režimu pauzy (před zahájením sušení) lze dobu sušení upravit dotykem ikony „Dry“. Rozsah doby sušení se mění v závislosti na opakovaném tisknutí ikony „Dry“. Nabídka je v rozsahu od --- (bez sušení), AU (inteligentní – senzorového automatického sušení dle zbytkové vlhkosti), 030, 060, 120, 150, 180 a 210 minut.

i Poznámka: Sušení prádla

- ▶ Účinek sušení prádla závisí na struktuře. Ujistěte se, že prádlo je vhodné a způsobilé k sušení, před zahájením sušení.
- ▶ Před sušením se ujistěte, že je kohoutek studené vody zapnutý.
- ▶ Před sušením odděleně odstředěného prádla jej vyjměte z bubnu a protřepejte to. Poté vložte prádlo do bubnu.
- ▶ Příliš mnoho prádla způsobí pokrčení, nedostatečné účinky sušení a delší dobu sušení než přednastavená hodnota. Pokud k tomu dojde, prádlo několikrát oddělte a sušte menší množství.
- ▶ Při sušení malého nebo lehkého prádla může být skutečný čas kratší, než je přednastaveno.
- ▶ Než skončí sušení, zbývající čas na displeji se může přestat snižovat. To je normální spotřebič se snaží ochladit buben a vyvarovat se opaření uživatelů.
- ▶ Vyčistěte odtokový filtr čerpadla vždy po vysušení.

Když je vybrán program „i-Refresh“, tato oblast zobrazuje úroveň nastavení i-Refresh, které jsou H-1 (Nízká teplota), H-2 (Střední teplota), H-3 (Vysoká teplota). Jako výchozí je nastavena úroveň H-1 (Nízká teplota) (obr. 3.7).

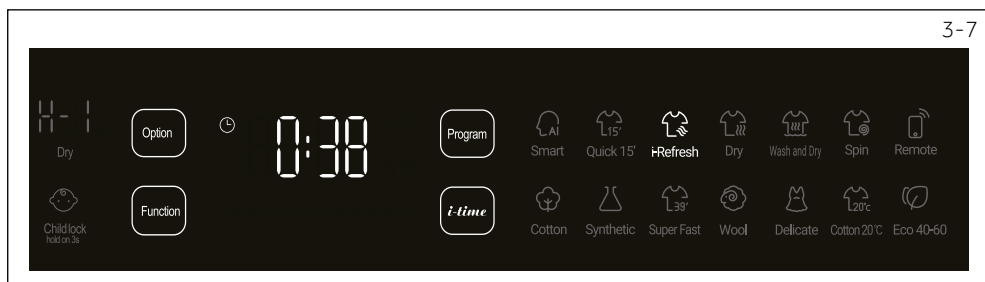

▶ **Odstranění zachycených vláken a cupaniny**

Po provedení programů „Dry“ (sušení) a i-Refresh se mohou nacházet v gumové těsnící manžetě, nebo bubnu jemné fragmenty prádelního prachu, vláken, případně jiné částice. To nepředstavuje funkční problém spotřebiče, ale běžný jev po realizovaných programech. Nepoužívejte prací prostředek a ujistěte se, že prádlo není uvnitř bubnu. V pohotovostním režimu vyberte program „Quick 15“, ikona se rozsvítí. Poté pokračujte stisknutím tlačítka „Temp“ (teplota) na 3 sekundy, dokud se na displeji nezobrazí „00:08“. Nyní je program aktivován. Tlačítkem Start/Pauza program spustíte. Neprovádějte žádné změny dalších parametrů. Po vyčištění dvířka lehce otevřete a nechte spotřebič odvětrat.

3.5 Výběr funkcí

Tento spotřebič nabízí velkou paletu programových nebo doplňkových funkcí. Výběr provedete mírným dotykem na zvolenou ikonu funkce, která bude výrazně jasná. Neaktivní – zrušená volba je matně podsvícena.

► Skvrny

Skvrny	Pokyny	Skvrny	Pokyny
	Tato funkce se doporučuje pro prádlo se skvrnami od hlíny.		Tato funkce se doporučuje pro prádlo se skvrnami od vína.
	Tato funkce se doporučuje pro prádlo s ovocnými skvrnami.		Tato funkce se doporučuje pro prádlo se skvrnami od krve.
	Tato funkce se doporučuje pro prádlo se skvrnami od trávy.		Tato funkce se doporučuje pro prádlo se skvrnami od mléka.

► Prací prostředek

Automatické dávkování pracího prostředku je podporováno u některých programů, kde je tato funkce ve výchozím nastavení zapnutá. Chcete-li jej vypnout, dotkněte se ikony „Detergent“ (prací prostředek). Měl by se používat tekutý nepěňivý nebo málo pěňivý prací prostředek. Nadměrné množství pracího prostředku vytvoří hodně pěny, což způsobí přetečení a potíže s mácháním. Maximální kapacita zásobníku tekutého pracího prostředku je 1000 ml. Pokud je zásobník prázdný nebo je ho nedostatečně, ikona bude blikat výzvou.

i Poznámka: Práškový prací prostředek

Pokud se rozhodnete použít práškový prací prostředek a jiné prací prostředky, vložte doporučené množství pracího prostředku do zásuvky pro práškový prací prostředek  a vypněte automatickou funkci dávkování pracího prostředku dotykem na ikonu „Detergent“. Tímto způsobem můžete prát s různými pracími prostředky, podle typu prádla.

► Aviváž

U některých programů je podporováno automatické dávkování aviváže. A tato funkce je ve výchozím nastavení zapnutá. Chcete-li jej vypnout, dotkněte se ikony „Softener“ (aviváž). Postupujte podle pokynů na balení aviváže. Nadměrné použití aviváže poškodí texturu prádla. Maximální kapacita zásobníku tekuté aviváže je 500 ml. Pokud je množství aviváže v zásobníku nedostatečné, ikona bude blikat výzvou.

► Předpírka

U některých programů je předpírka podporována. Tato funkce slouží k odstranění prachu nebo nečistot na oblečení před hlavním pracím programem.

► Odložený konec programu

3-8



Ikona odložení Zobrazení času odložení konce

Tato funkce slouží ke spuštění programu s nastavením času požadovaného ukončení programu. Stisknutím tlačítka „Delay“ (odložení) spustíte program se zpožděním – odložíte tedy ukončení programu. Zpoždění času konce lze zvyšovat v krocích po

30 minutách od zcela vypnutého stavu OFF do 24 hodin. Například zobrazení nastaveného času odloženého konce je 6:30, což znamená, že konec cyklu programu bude za 6 hodin a 30 minut. Stisknutím tlačítka „Start/Pauza“ aktivujete časové zpoždění. Časová prodleva musí být delší než doba běhu programu, jinak se program spustí okamžitě. Požadovaný čas korigujete „+“ / „-“.

► Dětská pojistka

Aby se zabránilo nežádoucímu zásahu dětí, nebo dalších neoprávněných osob do nastavení, či průběhu programu, tak aktivujte „Child lock“ (dětská pojistka). Tato funkce zablokuje veškeré prvky displeje s výjimkou funkce Zapnout/Vypnout. (Obr. 3.9) V pohotovostním režimu nebo za běhu programu můžete nastavení provést nebo zrušit ručně stisknutím tlačítka „Child lock“ (dětská pojistka) na 3 sekundy.



i Poznámka: Dětská pojistka

- Ručně nastavená dětská pojistka musí být zrušena ručně. Konec programu, vypnutí a informace o chybě nezruší dětskou pojistku. Dětská pojistka je aktivní i při příštím zapnutí zařízení. Pokud chcete použít dětskou pojistku, nejprve stiskněte programové tlačítko, potom se dětská pojistka rozsvítí. Podržte tlačítko „Child lock“ po dobu 3 sekund, dětská pojistka se rozsvítí na plnou úroveň a tím je aktivována. Opětovným podržením po dobu 3 sekund ji deaktivujete. Dětskou pojistku nelze nastavit nebo zrušit pomocí aplikace hOn.

► Zámek dveří

Z bezpečnostních důvodů jsou dvířka spotřebiče během cyklu praní běžně zamčena. Symbol zámku dveří se zobrazí na displeji (obr. 3.9).

Chcete-li odemknout dveře během cyklu praní, dotkněte se symbolu pauzy na displeji a otevřete dveře poté, co symbol „Zámek dveří“ zmizí. Za určitých podmínek, například když je hladina vody nebo teplota v bubnu příliš vysoká nebo se buben stále otáčí, nelze dvířka otevřít ani v případě, že je program pozastaven. Vezměte prosím na vědomí, že se jedná o běžný jev. Dveře musí být odemčeny, aby se otevřely během doby nastaveného „Odloženého konce programu“.

► Osvětlení bubnu

Po zapnutí spotřebiče se rozsvítí osvětlení bubnu. Také se rozsvítí, když je prací program pozastaven nebo dokončen, což usnadňuje přehled o prádle.

Osvětlení bubnu zhasne poté, co program běží po dobu 2 minut. Když se během pracího cyklu dotknete displeje, rozsvítí se displej i osvětlení bubnu.

Poznámka: Vypnutí















Bez připojení Wifi se zapnutý spotřebič automaticky vypne na konci programu nebo pokud je aktivován a není spuštěn program do 2 minut od zapnutí. S Wifi připojením je čekací doba 24 hodin.

► **Vypnutí zvukové signalizace**

V pohotovostním režimu vyberte program „Smart“ a poté stiskněte „Temp“ + „Spin“ + **Program** najednou. Držte je po dobu 3 sekund. Na obrazovce se zobrazí „bE0F“, což znamená, že je aktivována funkce vypnutí zvuku. Chcete-li deaktivovat funkci vypnutí zvuku, stiskněte znovu „Temp“ + „Spin“ + **Program** a podržte po dobu 3 sekund. Na displeji se zobrazí „bE0n“.

Poznámka: Displej

V případě konstantního působení statické elektřiny může během provozu ztmavnout displej pračky. Pokud k tomu dojde, vypněte a znovu zapněte spotřebič. Program může pokračovat v provozu po restartu.















Program	Max. zatížení v kg		Typ látky	Výchozí nastavení			
	Praní	Sušení		Chod programu v min ¹⁾	„Praní“ v min	Cykly „máchání“	„Otáčky“ za minutu
 Inteligentní 2)	10	6	Bavlněné, lněné a syntetické oblečení	68	15	2	1000
 Expres 15' 3)	2	1	Slabě znečištěná bavlna, lněné a syntetické oblečení	15	3	1	1000
 i-Refresh	1	1	Slabě znečištěné prádlo, lehce propocené a pokrčené	38	-	-	-
 Sušení	6	6	Pouze sušení	140	-	-	-
 Praní a sušení	6	6	Bavlna	281	-	-	-
 Odstředování	10	-	Pouze odstředování	7	-	-	1000
 Dálkové ovládání	-	-	Kategorie oblečení uvedené v mobilní aplikaci, například vlna	-	-	-	-
 Bavlna	10	6	Oděvy vyrobené z bavlny a lnu	80	10	2	1400
 Syntetika	5	3	Oděvy ze syntetických vláken	133	65	2	1200
 Rychlý 39'	5	5	Méně znečištěnou bavlnu, prádlo a syntetické oblečení	39	3	2	1200
 Vlna 4)	2	-	Vlněné oblečení vhodné do pračky	40	20	1	800
 Jemné prádlo	2,5	-	Jemné prádlo označené „ruční praní“	50	10	2	600
 Bavlna 20°C	10	6	Oděvy vyrobené z bavlny a lnu	57	10	2	1000
 Eco 40-60	10	-	Standardní program pro bavlněné a lněné oblečení	156	-	-	-

¹⁾ Z důvodu vícenásobné distribuce, čekání na přítok vody, čekání na odstředování a čekání na odtok vody se může skutečně zobrazený čas běhu lišit od nastaveného času.

²⁾ „Smart“ program upraví data teploty, času praní, času máchání, rychlosti odstředování atd. automaticky. Pro vlnu a peřinu se doporučuje použít speciální program.

³⁾ Vzácně může dojít k efektu nevyvážení bubnu během programu „Quick 15“. Časová prodleva pro zkorigování nevyváženosti není zahrnuta do výchozího času. Nepředávkyte prosím prací prostředek, abyste zabránili jeho zbytkům po programu „Quick 15“. Program „Quick 15“ s přidanou funkcí sušení je vhodný jen pro syntetiku.

⁴⁾ Funkce automatického dávkování v programu „Vlna“ se nedoporučuje. Dávkyte speciální vlněný prací prostředek do zásuvky na prášek.

Program	Dostupná teplota v °C (P: Výchozí nastavení; • : k dispozici)						Dostupné funkce (P: Výchozí nastavení; • : k dispozici)					
	Vypnuto	20	30	40	60	90	Sušení	Prací prostředek	Aviváž	Předpírka	Odložení konce	Skvrny
 Inteli- gentní	•	•	P	•	•		•	P	P		•	•
 Expres 15'	P	•	•	•			•	P	P		•	
 i-Refresh												
 Sušení							•					
 Praní a sušení									P	P		
 Ždímání							•					
 Dálkové ovládání												
 Bavlna	•	•	•	P	•	•	•	P	P	•	•	•
 Syntetika	•	•	•	P	•		•	P	P	•	•	•
 Rychlý 39'	•	•	•	P			•	P	P		•	
 Vlna	P	•	•	•				P	P		•	
 Jemné prádlo	•	•	P					P	P		•	
 Bavlna 20°C		P					•	P	P	•	•	•
 Eco 40-60								P	P			



Použití odpovědné vůči životnímu prostředí

Praní

- ▶ Chcete-li dosáhnout nejlepšího využití energie, vody, pracího prostředku a času, použijte doporučenou maximální velikost náplně.
- ▶ Nepřetěžujte spotřebič (dodržujte předepsané hodnoty maximálního množství vloženého prádla u jednotlivých programů).
- ▶ Pro mírně znečištěné prádlo zvolte program „Quick 15“.
- ▶ Dávkujte přesné dávky každého pracího prostředku.
- ▶ Vyberte nejnižší přiměřenou teplotu praní - moderní prací prostředky účinně perou i při teplotách méně než 60 °C.
- ▶ Zvyšte výchozí nastavení pouze, abyste se zbavili silného znečištění.
- ▶ Pokud chcete po skončení praní použít program „Sušení“, použijte maximální rychlost odstředování prádla.

Sušení

- ▶ Použijte maximální množství náplně 6 kg (dodržujte předepsané hodnoty maximálního množství vloženého prádla u jednotlivých programů).
- ▶ Před spuštěním programu sušení prádlo protřepejte.
- ▶ **Při praní nepoužívejte aviváž, protože prádlo bude díky programu v sušičce načechrané a měkké.**

6.1 Stručná příručka

1. Zastrčte koncovku přívodního elektrického kabelu do elektrické zásuvky.
2. Připojte přívodní hadici vody na uzávěr vodovodního řadu a otevřete jej.
3. Zapněte spotřebič stisknutím symbolu zapnutí po dobu 2 sekund. Na displeji se rozsvítí „Program“.
4. Připravte prádlo.
5. Vložte prádlo a zavřete dvířka.
6. Zvolte prací prostředek.
7. Přidejte prací prostředek.
8. Na displeji vyberte program prání podle množství prádla, síly znečištění a typu tkaniny.
9. Pokud budete chtít, můžete přidat doplňkové funkce a možnosti a/nebo odložit čas spuštění.
10. Stisknutím  spustíte program.
11. Po ukončení programu vyndejte prádlo, zavřete přívod vody, vytáhněte elektrickou zástrčku.

6.2 Vývojový diagram provozu (obr. 6.1)

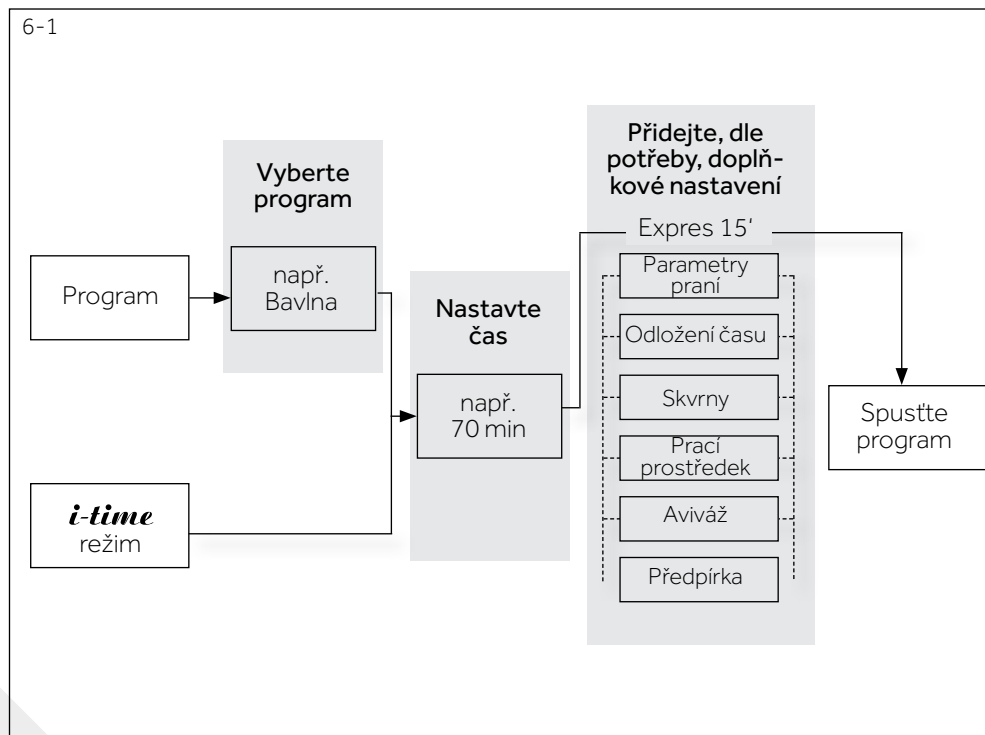

6.2 Napájení

Připojte pračku k napájecímu zdroji (220V až 240V ~/50Hz, Obr. 6-2). Viz také INSTALACE.

6.3 Připojení vody

- ▶ Před připojením zkontrolujte čistotu přívodu vody.
- ▶ Otevřete kohoutek (Obr.6-3).

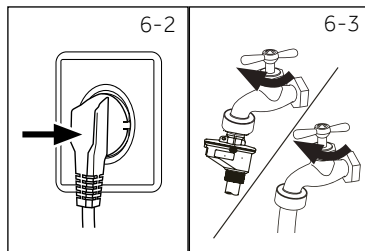

i Poznámka: Těsnost

Před použitím zkontrolujte, zda nedošlo k úniku vody ve spojích mezi kohoutkem a přívodní hadicí tak, že otevřete kohoutek.

6.4 Zapnutí spotřebiče

Stiskněte tlačítko zapnutí po dobu 2 sekund, abyste spotřebič zapnuli; displej se rozsvítí.

6.5 Příprava prádla

- ▶ Roztřídte oblečení podle druhu látky (bavlna, syntetika, vlna nebo hedvábí) a také podle znečištění (Obr. 6-4). Věnujte pozornost informačním štítkům na prádle a části 6.6 Tabulka péče.
- ▶ Oddělte bílé oblečení od barevného. Nové barevné textilie poprvé vyperte ručně, pro kontrolu, zda neblednou nebo nepouštějí barvu.
- ▶ Vyprázdněte kapsy (klíče, mince atd.) a odstraňte tvrdší dekorativní předměty (např. brože), stejně jako hořlavé předměty (papírové kapesníky, zapalovače, zápalky atd.).
- ▶ Oděvy bez lemů, choulostivé a jemně tkané textilie, jako jsou jemné záclony, vložte do sáčku na praní z důvodu péče o toto jemné prádlo (ideálně proveďte praní v ruce či chemické čištění v čistírně).
- ▶ Zapněte zipy a háčky, ujistěte se, že jsou knoflíky pevně přišité.
- ▶ Vložte jemné prádlo, jako je prádlo bez pevného lemu, jemné spodní prádlo a drobné předměty jako jsou ponožky, opasky, podprsenky atd., do pracího pytle.
- ▶ Rozložte velké kusy, jako jsou například ložní prádlo, ložní příkrývky atd.
- ▶ Džíny a potištěné, dekorované textilie nebo textilie s intenzivními barvami převratte naruby, podle možnosti je perte zvlášť.

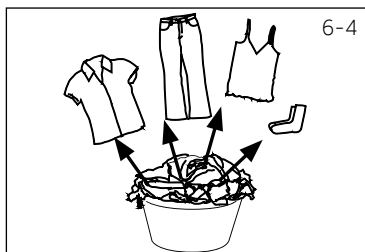

! VÝSTRAHA!

Netextilní, a také malé, volné nebo ostré hrany mohou způsobit poruchy a poškození oděvů a spotřebiče.

6.6 Tabulka péče

Praní		
 Možné prát až do 95 °C běžný proces	 Možné prát až do 60°C běžný proces	 Možné prát až do 60°C šetrný proces
 Možné prát až do 40°C běžný proces	 Možné prát až do 40°C šetrný proces	 Možné prát až do 40°C velmi šetrný proces
 Možné prát až do 30°C běžný proces	 Možné prát až do 30°C šetrný proces	 Možné prát až do 30°C velmi šetrný proces
 Ruční praní max. 40 °C	 Neprat	
Bělení		
 Je povoleno jakékoliv bělení	 Jen kyslík / bez chlóru	 Nebělit
Sušení		
 Sušení v bubnové sušičce je možné při normální teplotě	 Sušení v bubnové sušičce je možné při nižší teplotě	 Nesušte v bubnové sušičce
 Sušení na šňůře	 Sušení na plocho	
Žehlení		
 Žehlit při maximální teplotě do 200 °C	 Žehlit při střední teplotě do 150°C	 Žehlit při nízké teplotě až do 110 °C; bez páry (žehlení párou může způsobit nevratné poškození)
 Nežehlit		
Profesionální péče o textilie		
 Suché čištění v perchlorethylenu	 Suché čištění v uhlovodících	 Nečistit na sucho
 Profesionální mokré čištění	 Nepoužívat profesionální mokré čištění	

Ne všechny tyto symboly se zobrazují v nabídce spotřebiče.

6.7 Vložení prádla do spotřebiče

- ▶ Vložte prádlo kus po kuse do bubnu.
- ▶ Spotřebič nepřetěžujte. Dodržujte předepsané náplně prádlem s individuálním rozlišením dle vybraného programu.
- ▶ Dvířka důkladně zavřete. Ujistěte se, že není přivřeno žádné prádlo.

6.8 Zvolte program

Zapněte spotřebič, na dotykovém displeji se zobrazí dostupné programy a možnosti. Klepnutím na symbol požadovaného programu v pravé části displeje získáte rychlý start pomocí výchozího nastavení.

Stisknutím levé části vyberte jednotlivá nastavení (viz část 3.3 a 3.4).

Následující pokyny jsou speciálně pro program „i-Refresh“.



VAROVÁNÍ!

Oděvy a materiály nevhodné pro použití programu i-Refresh

- ▶ Program i-Refresh není vhodný pro PU, imitaci kůže, zlaté a stříbrné nitě a polychlorlon.
- ▶ Na již poškozené, letité, nekompaktní a obnošené textilie a jejich designové doplňky, případně nylonové zipy by měl být s rozmyslem a opatrností použit program i-Refresh. Mohlo by případně dojít ke zhoršení stavu již tak poškozeného prádla.
- ▶ Program i-Refresh má dobrou funkci eliminace zápachu. Před samotným praním na tkaniny nenanášejte parfémy, osvěžovače ani jiné těkavé látky, které mohou snadno způsobit požár a výbuch.
- ▶ Jsou-li na prádle intenzivní skvrny, tak použijte nejprve běžné praní vodní cestou, než použijete program i-Refresh.
- ▶ Program i-Refresh neaplikujte na již mokrý textil. Hrozí riziko smrštnutí a jiná poškození tkaniny.

▶ Příprava před použitím programu i-Refresh

Textil

1. Prosím, zapněte zip a zapněte knoflíky.
2. Pečlivě prosím zkontrolujte textilie. Pokud naleznete nějaká poškození, opravte je prosím před použitím programu i-Refresh.
3. Vyprázdněte veškeré kapsy na oblečení, aby nedošlo k jeho poškození během programu i-Refresh.
4. Pro větší knoflíky nebo ozdoby, jako jsou kovové hlavičky zipů, spony z rohoviny, spony, přívěsky, řetězy atd., použijte měkký hadřík nebo žáruvzdorný papír k jejich částečnému zabalení a ujistěte se, že tato vnější ochrana na nich pevně drží.

Pračka

1. Program i-Refresh potřebuje během provozu otevřený přívod vody. Ujistěte se, že přívodní a odtokové potrubí jsou dobře připojeny a kohoutek je zapnutý.
2. Zkontrolujte vnitřní buben, zda v něm není zbytková voda, pěna nebo znečištění.

► Pokyny pro nastavení programu i-Refresh

Podle různých materiálů prosím nastavte vhodnou úroveň a čas. Čas můžete upravit pomocí regulátoru času na dotykové liště nebo pomocí „+“ a „-“ na displeji.

Úroveň	Teplota	Výchozí čas (min)	Materiál
H-1	Nízká	38	Vlna
H-2	Střední	38	Košile
H-3	Vysoká	48	Bavlna

► Pokyny pro program i-Refresh

Po skončení programu i-Refresh prosím vyjměte prádlo z pračky a zavěšte ho na ramínko, uložte do skříňe nebo si ho můžete okamžitě obléci.



Poznámka: i-Refresh

- Účinnost programu i-Refresh závisí na struktuře oděvu a tkaninách.
- Program i-Refresh může poškodit oděv, který není vhodný pro tento program.

6.9 Výběr pracího prostředku a aviváže

- Účinnost a výkonnost praní je určena kvalitou použitého pracího prostředku.
- Používejte pouze prací prostředek určený pro praní v pračce.
- V případě potřeby použijte speciální čisticí prostředky, např. pro vlněné látky a peřinu atd.
- Vždy dodržujte doporučení výrobce pracích prostředků.
- Nepoužívejte prací prostředky, jako je trichlorethylen a podobné výrobky.

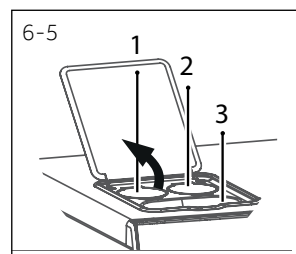

6.10 Přidávání pracího prostředku

1. Otevřete kryt zásuvky pracího prostředku (obr. 6-5)
2. Vložte požadované prostředky (viz kapitola „Vyberte nejlepší prací prostředek“) do příslušných oddílů:
 - 1)** Tekutý prací prostředek (Max. 1000 ml) pro automatické dávkování
 - 2)** Aviváž (Max. 500 ml) pro automatické dávkování
 - 3)** Prací prášek/tekutý prací prostředek/dezinfekční prostředek pro běžné praní bez použití automatického dávkovače.
3. Zavřete kryt
 - Když je zapnuto automatické dávkování, lze automaticky přidávat prací prostředek a aviváž.
 - Pokud množství v nádrži není dostatečné, bude po spuštění programu blikat ikona „Detergent“ příslušného pracího prostředku nebo aviváže „Softener“ se zvukovým signálem. Přidejte prosím odpovídající tekutý prací prostředek a aviváž.
 - Prací prášek nebo jiné čisticí prostředky lze dát do zásuvky na prášek pro jednorázové použití. V takovém případě vypněte funkci automatického dávkování stisknutím ikony „Detergent“. Při aktivaci funkce „Odložený konec programu“ nepoužívejte tekutý prací prostředek v zásuvce na prášek.

► Zvolte nejvhodnější prací prostředek

L = gelový/tekutý prací prostředek

P = prací prášek

O = volitelný

-- = žádný

Program	Druh pracího prostředku					
	Univerzální	Barevné prádlo	Jemné prádlo	Speciální	Aviváž	Dezinfekce
Smart	L/P	L/P	-	-	o	o
Expres 15'	L	L	-	-	o	o
i-Refresh	-	-	-	-	-	-
Sušení	-	-	-	-	-	-
Praní a sušení	L/P	L/P	-	-	o	-
Odstředění	-	-	-	-	-	-
Dálkové ovládání	L/P	L/P	-	L	o	o
Bavlna	L/P	L/P	-	-	o	o
Syntetika	-	-	L	-	o	o
Rychlý 39'	L/P	L/P	-	-	o	o
Vlna	-	-	L/P	L/P	-	-
Jemné prádlo	-	-	-	L/P	o	-
Bavlna 20°C	L/P	L/P	-	-	o	o
Eco 40-60	L/P	L/P	-	-	-	-

Doporučujeme používat:

- Prací prášek: 20°C až 90 °C* (nejlepší použití: 40-60 °C)
- Prací prostředek na barevné: 20°C až 60 °C (nejlepší použití: 30-60 °C)
- Prací prostředek pro vlnu/jemné prádlo: 20 °C až 30 °C (= nejlepší použití)

6.11 Přidávání pracího prostředku a aviváže



Postup přidání pracího prostředku a aviváže naleznete v části 3.5. Můžete se rozhodnout použít funkce automatického dávkování pracího prostředku a aviváže.



Poznámka: Prací prostředek

- Nepoužívejte nadbytečné množství pracího prostředku nebo aviváže.
- Postupujte podle pokynů na balení pracího prostředku.
- Koncentrovaný tekutý prací prostředek by měl být před přidáním naředěn.
- Pečlivě vyberte nastavení programu podle symbolů péče uvedených na všech štítcích prádla a podle programové tabulky.

6.12 Spuštění pracího programu

Dotkněte se symbolu  na displeji pro spuštění programu, zařízení funguje na základě aktuálních nastavení. Pro přerušení programu se také dotkněte  na displeji. Opětovným stisknutím obnovte proces praní.

6.13 Speciální funkce

K dispozici jsou následující funkce:

1. Nastavení možnosti

Funkce	Význam	Funkce	Význam
Praní – „Wash“	Délka praní může být prodloužena nebo zkrácena v závislosti na znečištění prádla. (Informace v minutách).	Teplota – „Temp“	Změna teploty praní. Nastavení teploty podle stupně znečištění: velmi znečištěné: 60-90 °C středně znečištěné: 30-60 °C méně znečištěné: studená (VYPNUTO)-30 °C
Máchání – „Rinse“	Dodatečné cykly máchání (až 3) se doporučují pro osoby s citlivou pokožkou.	Rychlost – „Speed“	Změna rychlosti odstředění. U velmi jemných tkanin snižte rychlost.
Sušení – „Dry“	Dobu sušení lze prodloužit nebo zkrátit podle textury prádla.		

2. Nastavení funkcí

Funkce	Význam	Funkce	Význam
Skvrny – „Stains“	Speciální funkce pro skvrny <ul style="list-style-type: none"> • Ovoce/džus  • Krev  • Vínno  • Mléko  • Tráva  • Hlína/písek  		
Funkce	Význam	Funkce	Význam
Prací prostředek – „Detergent“	Dávkuje prací prostředek automaticky.	Zpoždění – „Delay“	Spuštění cyklu praní bude zpožděno.
Aviváž – „Softener“	Dávkuje aviváž automaticky.	Dětská pojistka – „Child lock“	Pro zabránění manipulace s ovládáním nezpůsobilými osobami nebo dětmi.
Předpírka – „Pre-wash“	K odstranění usazeného prachu nebo nečistot z oděvu před programem hlavního praní.		

i Poznámka: Možnosti a funkce

- ▶ Pro dosažení nejlepších výsledků v každém programu definuje společnost Haier specifické výchozí nastavení. Pokud neexistují žádné speciální požadavky, doporučují se výchozí nastavení.
- ▶ Ne každá funkce je k dispozici u každého programu. To záleží na vybraném programu.
- ▶ Některé další funkce nemohou být vybrány současně.
- ▶ Funkce „praní“, „máchání“, „teplota“ a „rychlost“ se ukládají do paměti pro spuštění příštího programu. Všechny ostatní funkce nastavení se do paměti pro spuštění příštího programu neukládají.

6.14 Po prání

1. Na konci cyklu se spotřebič automaticky vypne.
2. Odstraňte prádlo co nejdříve, jak to bude možné, zacházejte s ním jemně, abyste zabránili dalšímu zmačkání.
3. Vypněte přívod vody.
4. Odpojte síťový kabel.
5. Otevřete dvířka, abyste zabránili tvorbě vlhkosti a pachů. Pokud spotřebič nepoužíváte, dvířka nechte otevřená.

i Návrhy: údržba pračky po použití programu i-Refresh

- ▶ Vyčistěte prach a zbytky vláken na skle dveří, pokud se tam zachytily.
- ▶ Pokud často používáte program i-Refresh, tak nezapomínejte v pravidelných cyklech používat i speciální čistící program.

Poznámka: Odchylky

Díky neustálým aktualizacím aplikace hOn se funkce a zobrazení rozhraní aplikace může od následujícího popisu lišit.

7.1 Obecně

Tento spotřebič je vybaven Wifi. S aplikací hOn můžete k ovládání používat svůj chytrý telefon.

UPOZORNĚNÍ!

Dodržujte prosím bezpečnostní pokyny v této uživatelské příručce a ujistěte se, že jsou splněny i v případě, že je spotřebič ovládán prostřednictvím aplikace hOn, zatímco jste mimo domov. Musíte také dodržovat pokyny v aplikaci hOn.

7.2 Požadavky

1. Jeden bezdrátový router (protokol 802.11b/g/n), který podporuje pouze frekvenční pásmo 2,4 GHz. Délka SSID routeru je 1-31 znaků (včetně 1 a 31) a heslo je 8-64 znaků. Minimální délka hesla musí být 8 znaků. Metody šifrování routeru zahrnují otevřené, WPA-PSK a WPA2-PSK.
2. Jeden mobilní telefon pro instalaci aplikace hOn. Mobilní telefon musí mít operační systém vyšší než Android 4.0 nebo IOS7.0
3. Spotřebič musí být umístěn tam, kde může přijímat signál Wifi. Pokud není spotřebič řádně připojen k bezdrátovému routeru, zobrazí se výzva „Zkontrolujte, zda jsou telefon a zařízení připojeny ke stejné Wifi“; neobjeví se ikona Wifi.

7.3 Stažení a instalace aplikace hOn:

Nainstalujte správný operační systém dle vašeho mobilního telefonu. V současné době aplikace hOn podporuje pouze stahování z obchodu Apple store a Google play.

Poznámka: Registrace

Registrace je nutná při prvním použití nebo při smazání/uzavření formálního účtu. Pro další použití musíte po přihlášení zadat uživatelské jméno a heslo.

7.4- Bezpečnostní nastavení

První konfigurace

1. Krátce stiskněte tlačítko „Remote“ – Dálkové ovládání.
 2. Zobrazí se „hOn“. Indikátor Wifi svítí
 3. Dlouze stiskněte tlačítko „Delay“ – Odložení času po dobu 5 sekund, dokud se nezobrazí „PAIR“.
- Indikátor Wifi svítí, nyní je v konfiguračním režimu.
4. Mobilní telefon se připojuje k routeru pomocí Wifi.
 5. Přihlaste se do aplikace „hOn“ na mobilním telefonu a dokončete nastavení podle pokynů v aplikaci do 10 minut.
 6. Konfigurace je úspěšná, když se na zařízení zobrazí „done“; a konfigurace selže když se zobrazí „FE“ a „EY“. Poté se vraťte k bodu 3 a postup znovu zopakujte.
 7. Pokud se na zařízení zobrazí „hOn“, je možné ovládat pračku pomocí aplikace.



i Poznámka: Síť Wifi

Nedoporučuje se připojovat spotřebič k veřejné síti Wifi (např: Hotspot), protože ostatní uživatelé sítě mohou váš spotřebič nalézt a prostřednictvím přístupu k veřejné síti poškodit vaše soukromí. Symbol  zobrazený na displeji pračky znamená, že je zařízení připojeno k internetu.

Dálkové ovládání

1. Krátce stiskněte tlačítko „Remote“.
 2. Na pračce se zobrazí „hOn“.
 3. Dveře se zamknou a spustí se dálkové ovládání.
- Pokud se cyklus nespustí v režimu dálkového ovládání do 10 minut, pračka přejde do režimu síťového zpožděného spuštění a zachová dálkové ovládání aktivní po dobu až 24 hodin a poté se vypne.
- Pro dálkové ovládání jsou zapotřebí níže uvedené podmínky:
- Je k dispozici Wifi síť.
 - Wifi modul v přístroji je zapnutý.
 - Dvířka jsou zavřená.
 - Přihlášení proběhlo úspěšně.
 - Ještě nebyl na ovládacím panelu pračky manuálně aktivován žádný program.

7.5 Propojení pračky s chytrým telefonem

Poznámka: Používejte stejnou Wifi.

Ujistěte se, že jsou váš mobilní telefon a spotřebič připojeni ke stejné Wifi.

1. Stiskněte tlačítko „+“ na mobilním telefonu.
2. Vyberte typ spotřebiče nebo klepněte na symbol Wifi aby se zobrazily všechny dostupné spotřebiče připojené k Wifi a postupujte podle popisu na obrazovce telefonu.
3. Klepněte na  k návratu na hlavní stránku propojených spotřebičů.
4. Spotřebič je připojený k aplikaci a připravený k použití.

Poznámka: Čas propojení

Veškerá operace propojení musí být provedena v časovém okně propojení, které je 10 minut. Pokud uživatel zahájí operaci propojení s aplikací hOn po 10 minutách, vazba se nezdaří.

7.6 Dotaz na stav praní prostřednictvím aplikace hOn

1. Zapněte spotřebič, připravte prádlo a prací prostředek, dodržujte kapitulu „Každodenní používání“.
2. Na mobilním telefonu se zobrazí seznam zařízení připojených k Wifi.
3. V aplikaci klepněte na symbol  , abyste se dostali na stránku nastavení a zvolte jazyk a požadované možnosti. Vraťte se do seznamu posunutím stránky nastavení doleva.
4. Vyberte si pračku. Nyní můžete zjistit informace o probíhajícím programu a zbývajícím čase praní.

7.7 Odstranění informací o konfiguraci

1. Krátce stiskněte tlačítko „Remote“.
2. Zobrazí se „hOn“.
3. Dlouze stiskněte tlačítko „Delay“ po dobu 5 sekund, dokud se nezobrazí „PR Ir“.
4. Informace o konfiguraci se odstraní a konfigurace se resetuje, poté krátce stiskněte další programy nebo vypněte pro ukončení.

Poznámka: Informace o konfiguraci odstraněny

Informace o konfiguraci by měly být vymazány před definitivním ukončením používání pračky nebo prodejem pračky.

Kontrolujte a čistěte spotřebič v pravidelných intervalech.



UPOZORNĚNÍ!

Před prováděním údržby spotřebič vypněte a odpojte ho od elektrické sítě.

8.1 Čištění zařízení

- ▶ Během čištění a údržby pračku odpojte od zdroje elektrického proudu.
- ▶ K čištění krytu spotřebiče (Obr. 8-1) a pryžových komponentů použijte měkký hadřík s mýdlovou vodou.
- ▶ Nepoužívejte organické chemikálie ani korozivní rozpouštědla.
- ▶ Pokud je to nutné, mohou být zbytky vodního kamene odstraněny běžným čističem.

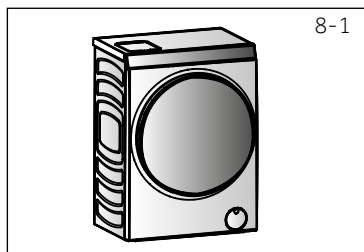

8.2 Vstupní ventil vody a filtr vstupního ventilu

Pro zabránění zablokování dodávky vody pevnými látkami, jako je vodní kámen, pravidelně čistěte filtr vstupního ventilu (obr. 8-2).

- ▶ Odpojte napájecí kabel a vypněte přívod vody.
- ▶ Odšroubujte na kohoutku přívodní hadici vody.
- ▶ Filtr vypláchněte vodou a očistěte kartáčkem.
- ▶ Vložte filtr a namontujte přívodní hadici.

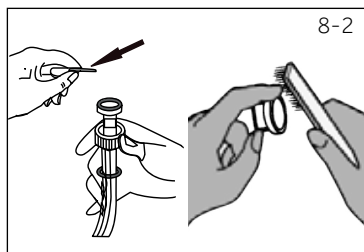

8.3 Čištění bubnu

- ▶ Z bubnu odstraňte omylem vyprané předměty, např. kovové části, jako jsou sponky, mince atd. (Obr. 8-3), protože způsobují skvrny a poškození.
- ▶ Na odstraňování skvrn rzi použijte bezchlórový čisticí prostředek. Dodržujte varovné pokyny výrobce čisticího prostředku.
- ▶ Nepoužívejte na čištění žádné tvrdé předměty ani ocelovou vlnu.

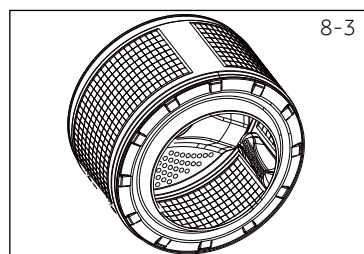

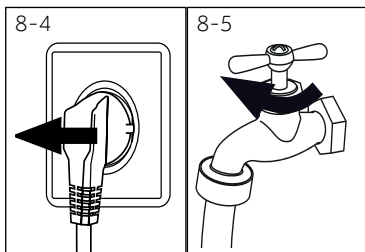

8.4 Dlouhé období nepoužívání

Pokud je spotřebič delší dobu nečinný:

1. Vytáhněte elektrickou zástrčku (obr. 8-4).
2. Vypněte přívod vody (Obr. 8-5).
3. Otevřete dvířka, abyste zabránili tvorbě vlhkosti a pachů. Pokud spotřebič nepoužíváte, dvířka nechte otevřená.

Před dalším provozem pečlivě zkontrolujte síťový kabel a přítokovou a odtokovou hadici. Ujistěte se, že je vše správně nainstalováno a bez úniku vody.

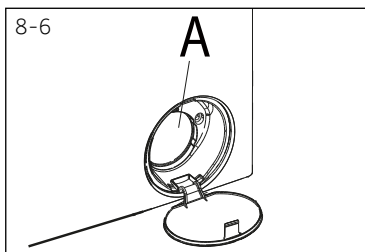

8.5 Filtr čerpadla

Vyčistěte přední filtr (obr 8-6) podle připomenutí na displeji a zkontrolujte filtr čerpadla, například pokud spotřebič:

- ▶ Nevypouští vodu,
- ▶ Neodstředí,je,
- ▶ Způsobuje neobvyklý šum při běhu.

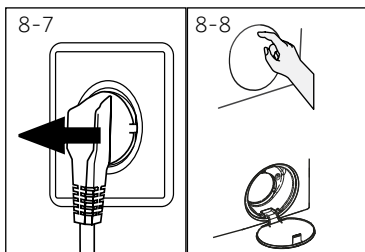

1. Spusťte program odstředění a vypouštění vody.
2. Po ukončení programu vypněte přístroj a odpojte jej (obr. 8-7).
3. Otevřete servisní klapku jemným ztlačení na její horní část „na 12. hodině“ Nepoužívejte žádné mince, nebo jiná páčidla.(obrázek 8-8).

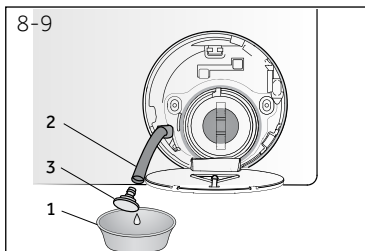

4. Zajistěte plochou nádobu (1) k zachycení zbytkové vody. (Obr. 8-9). Může to být větší objem!
5. Vytáhněte odtokovou hadici (2) a držte její konec nad nádobou.
6. Vyberte těsnící zástrčku (3) z odtokové hadice.



UPOZORNĚNÍ!

Riziko popálení! Voda v čerpadle může být velmi horká! Před jakýmkoliv zásahem se ujistěte, že se voda ochladila.

7. Po kompletním vypuštění vody uzavřete odtokovou hadici a zasuňte ji do spotřebiče a upevněte svorkou (poz. 5, obr. 8-10).
8. Odšroubujte filtr (4) čerpadla proti směru hodinových ručiček a vyjměte jej.

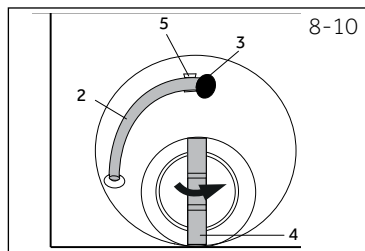

9. Odstraňte usazeniny a nečistoty (obr. 8-11).

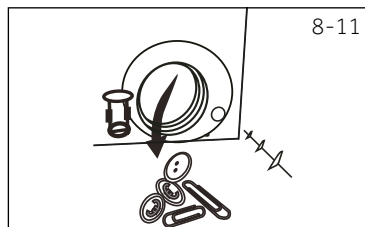

10. Pečlivě vyčistěte filtr čerpadla, např. pomocí tekoucí vody (obr. 8-12).

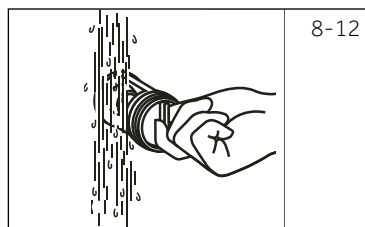

11. Důkladně ho umístěte zpět (obr. 8-13).

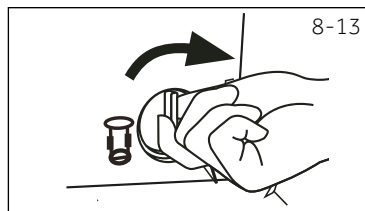

12. Uzavřete servisní klapku filtru A.



VÝSTRAHA!

- ▶ Těsnění filtru čerpadla musí být čisté a nepoškozené. Pokud není víko zcela utažené, může dojít k úniku vody.
- ▶ Filtr musí být na svém místě, jinak může docházet k únikům.

8.6 Výměna osvětlení bubnu



UPOZORNĚNÍ!

Nevyměňujte osvětlení bubnu sami. Může být vyměněno pouze výrobcem nebo autorizovaným servisním technikem. Viz ZÁKAZNICKÝ SERVIS.

Hodně vzniklých problémů můžete vyřešit sami bez zvláštní kvalifikace. Vyskytne-li se nějaký problém, dříve než se obrátíte na prodejce, zkontrolujte všechny uvedené možnosti a postupujte podle níže uvedených pokynů. Viz ZÁKAZNICKÝ SERVIS.



UPOZORNĚNÍ!

- ▶ Před prováděním údržby spotřebič vypněte a odpojte ho od elektrické sítě.
- ▶ Elektrické součásti smí opravovat pouze kvalifikovaný odborník, protože neodborné zásahy by mohly způsobit rozsáhlá následná poškození.
- ▶ Poškozený síťový kabel musí vyměnit pouze pracovník autorizovaného servisu s certifikovaným oprávněním na požadovanou činnost, aby se zabránilo možným rizikům.

9.1 Řešení problémů s displejovými kódy



Poznámka: Řešení problémů

- ▶ Pokud se objeví informace o chybě, stiskněte prosím pro její odstranění tlačítko zapnutí. Pokud se stále zobrazuje chyba, vytáhněte elektrickou zástrčku, uzavřete přívod vody do spotřebiče a kontaktujte zákaznický servis.
- ▶ V případě, že budete vyzváni, abyste kontaktovali zákaznický servis: Poznamenejte si zprávu o řešení problému a nahlaste ji „ZÁKAZNICKÉMU SERVISU“.

Chybová hláška	Příčina	Řešení
E1rFLEr	<ul style="list-style-type: none"> Chyba vypouštění 	<ul style="list-style-type: none"> Zkontrolujte, zda nejsou odtokové čerpadlo a vypouštěcí potrubí zablokované nebo zda není odtoková trubice ohnutá. Zkontrolujte a vyčistěte vypouštěcí filtr.
E2	<ul style="list-style-type: none"> Chyba při odemknutí 	<ul style="list-style-type: none"> Odpojte prosím vodu a napájení. Kontaktujte autorizovaný servis.
	<ul style="list-style-type: none"> Chyba při uzamčení. 	<ul style="list-style-type: none"> Správně zavřete dveře a poté stiskněte tlačítko Start / Pauza.
F3	<ul style="list-style-type: none"> Chyba čidla teploty vody 	<ul style="list-style-type: none"> Odpojte prosím vodu a napájení. Kontaktujte autorizovaný servis.
E4	<ul style="list-style-type: none"> Chyba přívodu vody 	<ul style="list-style-type: none"> Zkontrolujte, zda je kohoutek zapnutý, zda není příliš nízký tlak vody nebo zda není voda odpojena. v programu i-Refresh: vypněte napájení a restartujte znovu
F4	<ul style="list-style-type: none"> Chyba systému ohřevu 	<ul style="list-style-type: none"> Odpojte prosím vodu a napájení. Kontaktujte autorizovaný servis.
F7	<ul style="list-style-type: none"> Porucha systému motoru. 	<ul style="list-style-type: none"> Odpojte prosím vodu a napájení. Kontaktujte autorizovaný servis.
E8	<ul style="list-style-type: none"> Hladina vody v bubnu je příliš vysoká 	<ul style="list-style-type: none"> Odpojte prosím vodu a napájení, pokud k tomu dojde opakovaně. Kontaktujte autorizovaný servis.
F9	<ul style="list-style-type: none"> Chyba čidla teploty sušení 	<ul style="list-style-type: none"> Odpojte prosím vodu a napájení. Kontaktujte autorizovaný servis.
E12	<ul style="list-style-type: none"> Úroveň hladiny chladicí vody během sušení je příliš vysoká nebo voda špatně odtéká 	<ul style="list-style-type: none"> Odpojte prosím vodu a napájení. Pokud k tomu dojde několikrát, kontaktujte autorizovaný servis.
FR	<ul style="list-style-type: none"> Chyba snímače hladiny vody 	<ul style="list-style-type: none"> Odpojte prosím vodu a napájení. Kontaktujte autorizovaný servis.
FC0	<ul style="list-style-type: none"> Chyba komunikační sběrnice 	<ul style="list-style-type: none"> Odpojte prosím vodu a napájení. Kontaktujte autorizovaný servis.
FC1	<ul style="list-style-type: none"> Chyba komunikační sběrnice 	<ul style="list-style-type: none"> Odpojte prosím vodu a napájení. Kontaktujte autorizovaný servis.
FC2	<ul style="list-style-type: none"> Chyba komunikační sběrnice 	<ul style="list-style-type: none"> Odpojte prosím vodu a napájení. Kontaktujte autorizovaný servis.
FC3	<ul style="list-style-type: none"> Chyba komunikační sběrnice 	<ul style="list-style-type: none"> Odpojte prosím vodu a napájení. Kontaktujte autorizovaný servis.
Unb	<ul style="list-style-type: none"> Detekce 	<ul style="list-style-type: none"> Ujistěte se, zda pračka stojí vyrovnaně. Odeberte část prádla z bubnu, příp. jej přeskládejte a proveďte znovu odstředování.
Fd	<ul style="list-style-type: none"> Chyba topné trubice sušení 	<ul style="list-style-type: none"> Odpojte prosím vodu a napájení. Kontaktujte autorizovaný servis.
FE	<ul style="list-style-type: none"> Chyba motoru sušení 	<ul style="list-style-type: none"> Odpojte prosím vodu a napájení. Kontaktujte autorizovaný servis.
ES	<ul style="list-style-type: none"> i-Refresh voda omezena 	<ul style="list-style-type: none"> Vyčistěte filtr odtoku.

9.2 Řešení problémů bez displejových kódů

Problém	Příčina	Řešení
Spotřebič nefunguje.	<ul style="list-style-type: none"> • Program ještě nebyl spuštěn. • Dveře nejsou správně zavřené. • Spotřebič nebyl zapnutý. • Výpadek napájení. • Je aktivována dětská pojistka. • Je aktivováno časové zpoždění. • Je stisknuto tlačítko pauza. 	<ul style="list-style-type: none"> • Zkontrolujte program a spusťte jej. • Správně zavřete dveře. • Zapněte spotřebič. • Zkontrolujte zdroj napájení. • Deaktivujte dětskou pojistku. • Deaktivujte funkci časového zpoždění. • Deaktivujte režim pauzy.
Ovládací panel nefunguje	<ul style="list-style-type: none"> • Je aktivována dětská pojistka. 	<ul style="list-style-type: none"> • Deaktivujte dětskou pojistku.
Zařízení se nenaplní vodou.	<ul style="list-style-type: none"> • Není přísun vody. • Přívodní hadice je zalomená. • Filtr na přívodní hadici je zablokovan. • Tlak vody je příliš nízký. • Dveře nejsou správně zavřené. • Porucha zásobování vodou. • Je aktivováno časové zpoždění. • Tlačítko spuštění není stisknuto. 	<ul style="list-style-type: none"> • Zkontrolujte vodovodní ventil. • Zkontrolujte přívodní hadici. • Vyčistěte filtr přívodní hadice. • Zkontrolujte tlak vody. • Správně zavřete dveře. • Zajistěte přívod vody. • Deaktivujte funkci časového zpoždění. • Klepněte na tlačítko spuštění.
Pračka se během plnění vodou vypouští.	<ul style="list-style-type: none"> • Výška odtokové hadice je nižší než 80 cm. • Konec odtokové hadice zasahuje do vody. 	<ul style="list-style-type: none"> • Zkontrolujte, zda je vypouštěcí hadice správně nainstalována. • Ujistěte se, že vypouštěcí hadice nezasahuje do vody.
Porucha vypouštění.	<ul style="list-style-type: none"> • Odtoková hadice je zablokovaná. • Filtr čerpadla je zablokovaný. • Konec odtokové hadice je vyšší než 100 cm nad úrovní podlahy. 	<ul style="list-style-type: none"> • Odblokujte odtokovou hadici. • Vyčistěte filtr čerpadla. • Zkontrolujte, zda je vypouštěcí hadice správně nainstalována.
Silné vibrace během odstředování.	<ul style="list-style-type: none"> • Nebyly odstraněny všechny přepravní šrouby. • Spotřebič není ve stabilní pozici. • Spotřebič je nesprávně naplněn. 	<ul style="list-style-type: none"> • Odstraňte všechny přepravní šrouby. • Zajistěte stabilní podlahu a vyrovnanou polohu. • Zkontrolujte hmotnost a vyvážení náplně.
Proces se zastavil před dokončením pracího cyklu.	<ul style="list-style-type: none"> • Porucha vody nebo elektrická porucha. • Je stisknuto tlačítko pauza. 	<ul style="list-style-type: none"> • Zkontrolujte napájení a přívod vody. • Deaktivujte režim pauzy.
Proces se po uplynutí určité doby zastaví.	<ul style="list-style-type: none"> • Spotřebič zobrazuje informace s chybami. • Problém vznikl způsobem zatížení. • Program provádí cyklus namáčení. 	<ul style="list-style-type: none"> • Zkontrolujte zobrazení informací. • Snižte nebo upravte zatížení. • Zrušte program a restartujte.
Bubnem a/nebo zásuvkou na prací prostředek uniká nadbytečná pěna.	<ul style="list-style-type: none"> • Prací prostředek je nevhodný. • Nadměrné použití pracího prostředku.. 	<ul style="list-style-type: none"> • Zkontrolujte doporučení pracích prostředků. • Snižte množství pracího prostředku.

Problém	Příčina	Řešení
Automatické nastavení doby praní.	<ul style="list-style-type: none"> Doba trvání programu praní bude upravena. 	<ul style="list-style-type: none"> To je normální a neovlivňuje funkčnost.
Odstředování selhalo.	<ul style="list-style-type: none"> Špatné vyvážení prádla. 	<ul style="list-style-type: none"> Zkontrolujte náplň spotřebiče a prádla a znovu spusťte program odstředování.
Podivný zvuk	<ul style="list-style-type: none"> Spotřebič není ve stabilní pozici. Cizí tělesa, jako jsou mince nebo zipy, narážejí do bubny. 	<ul style="list-style-type: none"> Zajistěte stabilní podlahu a vyrovnanou polohu. Ujistěte se, že kapsy neobsahují klíče, mince atd.
Části ovládacího panelu mají vyšší teplotu.	<ul style="list-style-type: none"> Elektronické prvky jsou teplé. 	<ul style="list-style-type: none"> To je normální.
Neuspokojivý výsledek praní.	<ul style="list-style-type: none"> Stupeň znečištění nesouhlasí s vybraným programem. Množství pracích prostředků nebylo dostatečné. Maximální zatížení bylo překročeno. Prádlo bylo v bubnu rozmístěno nerovnoměrně. 	<ul style="list-style-type: none"> Vyberte jiný program. Zvolte prací prostředek podle stupně znečištění a podle specifikací výrobce. Snižte množství náplně. Uvolněte prádlo.
Na prádle se nacházejí zbytky pracího prášku.	<ul style="list-style-type: none"> Nerozpustné částice prášku mohou zůstat jako bílé skvrny na prádle. 	<ul style="list-style-type: none"> Proveďte extra máchání. Pokuste se odstranit skvrny od prášku ze suchého prádla. Zvolte jiný prací prostředek.
Na prádle se nacházejí šedé skvrny.	<ul style="list-style-type: none"> Jsou způsobeny tuky, jako jsou oleje, krémy nebo masti. 	<ul style="list-style-type: none"> Ošetřete prádlo speciálním čisticím prostředkem.
Prádlo není po ždímání vyždímáné.	<ul style="list-style-type: none"> Na různé druhy prádla působí ždímání různě. Je aktivovaná ochrana proti špatnému vyvážení, protože je dávka prádla příliš malá. 	<ul style="list-style-type: none"> To je normální. Zvyšte dávku.
Krčení prádla.	<ul style="list-style-type: none"> Buben je přetížený. Byl vybrán nesprávný program. 	<ul style="list-style-type: none"> Snižte množství prádla. Vyberte a upravte program podle typu tkaniny.
Vnitřní osvětlení bubny nefunguje.	<ul style="list-style-type: none"> Spotřebič není připojen k napájení. Žárovka není funkční. 	<ul style="list-style-type: none"> Zkontrolujte zdroj napájení. Obraťte se na autorizovaný servis a osvětlení nechte vyměnit.

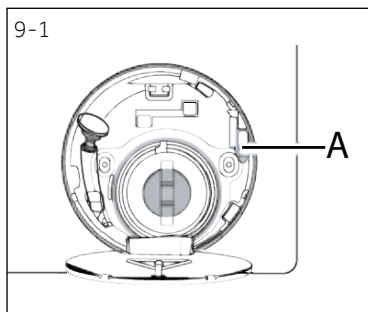

9.3 V případě výpadku napájení / otevření dvířek v nouzové situaci

Aktuální program a jeho nastavení se uloží. Po obnovení napájení se obnoví provoz. Pokud jej chcete zrušit, klepněte na tlačítko „Start/Pauza“ a poté na „tlačítko zapnutí“ po dobu 2 vteřin.

Pokud výpadek napájení přeruší prací program, který běží, dvířka se mechanicky zablokují. Abyste mohli dostat prádlo ven, neměli byste ve skleněném průzoru dvířek vidět žádnou hladinu vody. - Nebezpečí popálení! Hladina vody musí být snížena, jak je popsáno v oddíle „Péče a čištění filtru čerpadla“.

Zatáhněte pojistný kroužek (obr.9-1) za servisní klapkou filtru A pro otevření dveří, dokud nedojde k odemknutí mírným cvaknutím. Poté znovu upevněte všechny díly.

10.1 Příprava

- ▶ Vyměňte spotřebič z obalu.
- ▶ Odstraňte veškerý obalový materiál, včetně polystyrénové základny a fixačního materiálu uvnitř krytu, držte je mimo dosah dětí. Během otevírání balení mohou být na plastovém sáčku a na otvoru viditelné kapky vody. Je to běžný jev, který je výsledkem vodních zkoušek v továrně.



Poznámka: Likvidace obalů

Všechny obalové materiály udržujte mimo dosah dětí a zlikvidujte je způsobem, který je šetrný k životnímu prostředí.

10.2 Instalace kovové desky

1. Položte pračku na její boční stranu, dvířky směrem nahoru, spodní stranou od obsluhy. (obrázek 10-1)
2. Vezměte kovovou desku z horní části obalové pěny a nainstalujte ji do spodní části spotřebiče a upevněte kovovou desku se čtyřmi šrouby (obrázek 10-2)
3. Vyměňte protihlukové podložky a odstraňte oboustrannou lepicí ochrannou fólii. Upevněte protihlukové podložky pod skříň pračky, jak je znázorněno na obr. 10-3 (dvě delší podložky v poloze 1 a 3, dvě kratší podložky v poloze 2 a 4). Nakonec pračku opět postavte do svislé polohy.

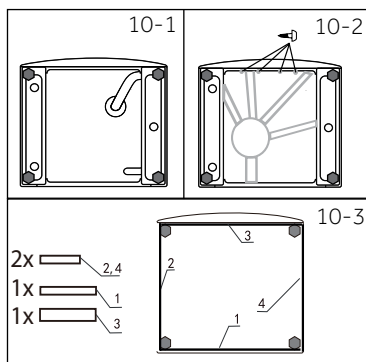

Poznámka: Tip

Podložky na snížení hluku jsou volitelné, mohou pomoci snížit hluk, použijte je podle vlastní potřeby.

10.3 Odstraňte přepravní šrouby

Přepravní šrouby jsou určeny k upínání antivibračních komponentů uvnitř spotřebiče během přepravy pro zabránění poškození vnitřku spotřebiče.

1. Odstraňte 4 přepravní šrouby (A) na zadní straně a vytáhněte plastové rozpěry (B) z vnitřní strany pračky. (Obr. 10-4.a 10-5)

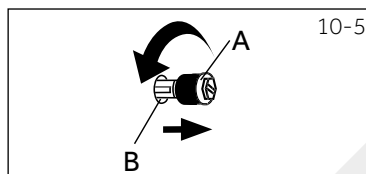
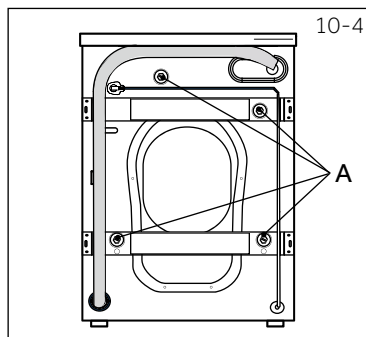

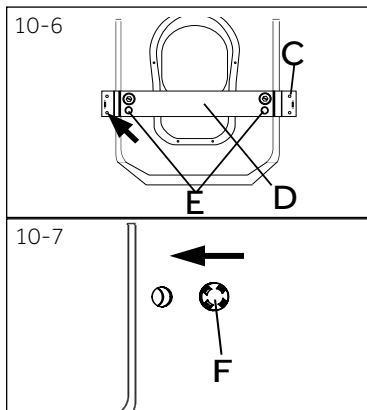

2. Odstraňte upevňovací šrouby (C), pak odstraňte upevňovací prvky (D) a vyjměte těsnicí tyče (E) uvnitř spotřebiče (Obr. 10-6).
3. Vyplňte vzniklé otvory zaslepovacími zátkami (F) (Obr. 10-7).



Poznámka: Odložte je na bezpečné místo.

Odložte přepravní šrouby a železné tyče na bezpečné místo pro pozdější použití. Vždy, když se spotřebič přestěhuje, nejprve znovu nainstalujte šrouby a tyče.

10.4 Stěhování spotřebiče

Chcete-li spotřebič přesunout na vzdálené místo, aby nedošlo k poškození, vložte zpět přepravní šrouby odstraněné před instalací:

1. Odstraňte uzavírací zátky.
2. Vložte těsnicí tyče a znovu namontujte zesílené kusy a šrouby.
3. Vložte plastové rozpěry a přepravní šrouby.
4. Utáhněte šrouby klíčem.

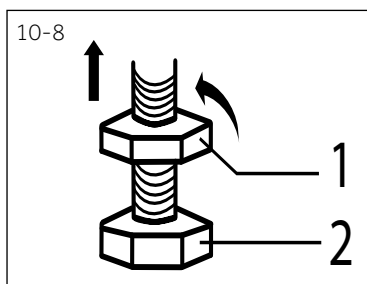

10.5 Nastavení nožiček

Pomocí přiloženého klíče upravte všechny nožičky, abyste dosáhli zcela vodorovné pozice. Tím se během používání minimalizují vibrace a také hluk. Sníží se i opotřebení.

Pro nastavení doporučujeme použít vodováhu. Podlaha by měla být co nejstabilnější a rovná.

1. Pomocí přiloženého klíče uvolněte pojistnou šroubovací matici (1) (Obr. 10-8).
2. Dejte spotřebič do roviny upravením stavěcích nožiček (2).
3. Pomocí klíče utáhněte šroubovací matici (1) směr k „zajištění“.

10.6 Připojení odtoku vody

Správně instalujte hadici na vypouštění odpadové vody do potrubí. Hadice musí v jednom bodě dosáhnout výšky asi 80 cm nad spodní hranou spotřebiče! Pokud je to možné, vždy držte odtokovou hadici upevněnou na sponě na spotřebiči.

Jsou možná následující spojení:

1. Odtoková umístěná hadice do umyvadla

- ▶ Zavěste vypouštěcí hadici pomocí plastového držáku ve tvaru obráceného U držáku přes okraj umyvadla s přiměřenou velikostí (Obr. 10-9).
- ▶ Zabezpečte držák dostatečně proti vyklouznutí.

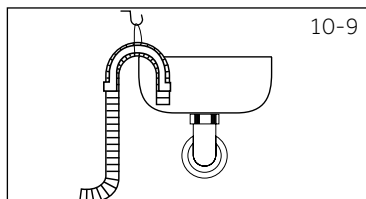

2. Odtoková hadice pro připojení do odpadního potrubí

- ▶ Vnitřní průměr stojícího potrubí s odvodušňovacím otvorem musí být minimálně 40 mm.
- ▶ Zasuňte odtokovou hadici na cca. 80 mm do potrubí odpadní vody.
- ▶ Připojte U držák a dostatečně ho zajistěte (Obr.10-10).

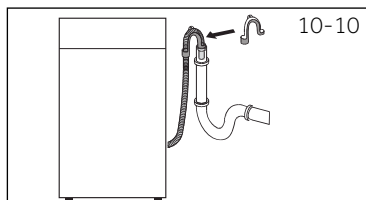

3. Připojení odtokové hadice k umyvadlu

- ▶ Připojení vypouštěcího otvoru je obvykle uzavřené podložkou (A). Odstraňte ho, abyste zabránili jakémoliv poruše (Obr.10-11).
- ▶ Zajistěte odtokovou hadici pomocí svorky.

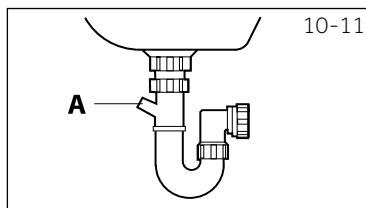

VÝSTRAHA!

- ▶ Odtoková hadice by neměla být ponořena do vody a měla by být bezpečně přichycena a bez úniku vody. Pokud je vypouštěcí hadice umístěna na zemi nebo pokud je potrubí ve výšce menší než 80 cm, pračka se při plnění nepřetržitě vypouští.
- ▶ Odtoková hadice se nesmí prodlužovat. Pokud je to nutné, kontaktujte autorizovaný servis.

10.7 Připojení vody

Ujistěte se, že jsou vložena těsnění.

- ▶ Připojte hadici pro přívod vody se zkoseným koncem k spotřebiči (Obr.10-12). Utáhněte závit ručně.
- ▶ Druhý konec připojte k vodovodnímu koutku se závitem 3/4" (Obr.10-13).

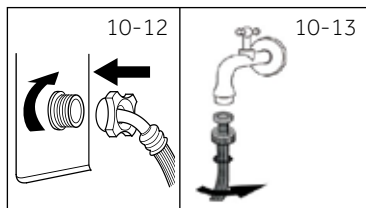

Poznámka: Systém Aquastop

Některé modely jsou vybaveny přívodní hadicí se systémem Aquastop. Systém Aquastop chrání před poškozením vodou automatickým přerušením dodávky vody v případě netěsnící hadice. Tato situace je označena červenou značkou (A). Hadice musí být vyměněna.

VAROVÁNÍ!

- ▶ Pro připojení používejte pouze dodanou sadu hadic.
- ▶ Nikdy nepoužívejte staré sady hadic!
- ▶ Připojujte pouze k přípojce se studenou vodou.
- ▶ Před připojením zkontrolujte, zda je voda čistá a průzračná.

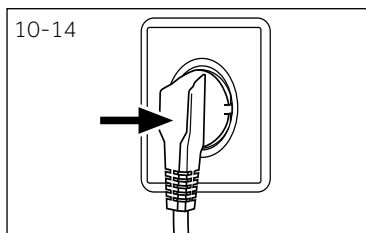

10.8 Elektrické připojení

Před každým zapojením zkontrolujte, zda:

- ▶ zdroj energie, zásuvka, jistič, nebo pojistka odpovídají svými silovými parametry odběrovým požadavkům pračky, uvedených na výrobním štítku pračky.
 - ▶ Je-li síťová zásuvka uzemněna a není-li použit žádný prodlužovací kabel, multizásuvka, nebo zásuvka adaptéru.
 - ▶ se zástrčka a zásuvka přesně shodují.
- Zasuňte zástrčku do zásuvky (Obr.10-14).

UPOZORNĚNÍ!

- ▶ Zajistěte, aby všechny přípojky (napájecí, odtokové hadice a hadice pro napouštění vody) byly pevné, suché a nepropustné!
- ▶ Dávejte pozor, aby tyto části nebyly nikdy rozdrcené, zalomené nebo zkroucené.
- ▶ Pokud je přívodní kabel poškozen, musí jej vyměnit pouze pracovník autorizovaného servisu s certifikovaným oprávněním na požadovanou činnost, aby se zabránilo možným rizikům.

Doporučujeme používat originální náhradní díly a služby zákaznického servisu Haier. Máte-li se spotřebičem nějaký problém, podívejte se prosím nejprve do sekce ŘEŠENÍ PROBLÉMŮ.

Pokud tam nenajdete řešení, kontaktujte prosím

- ▶ místního prodejce nebo
- ▶ oddíl Služby a podpory na stránkách www.haier.cz, kde můžete najít telefonní čísla a můžete aktivovat váš servisní požadavek.

Ještě, než budete kontaktovat naše Servisní centrum, zkontrolujte, zda máte níže uvedené informace.

Informace najdete na výrobním štítku.

Model _____ Výrobní číslo. _____

Zkontrolujte také doklady o nabytí spotřebiče, včetně případných certifikátů záruk, prodloužených nad zákonný rámec, které jsou dodávány spolu se spotřebičem pro případ reklamace.

Pro všeobecné obchodní otázky vyhledejte naše níže uvedené evropské adresy.

Evropské adresy Haier			
Země*	Poštovní adresa	Země*	Poštovní adresa
Itálie	Haier Europe Trading SRL Via De Cristoforis, 12 21100 Verese ITÁLIE	Francie	Haier France SAS 53 Boulevard Ornano – Pleyad 3 93200 Saint Denis FRANCIE
Španělsko Portugalsko	Haier Iberia SL Pg. Garcia Faria, 49-51 08019, Barcelona ŠPANĚLSKO	Belgie-FR Belgie-NL Nizozemsko Lucembursko	Haier Benelux SA Anderlecht Route de Lennik 451 BELGIE
Německo Rakousko	Haier Deutschland GmbH Konrad-Zuse-Platz 6 81829 München NĚMECKO	Česká republika a Slovensko	Haier Europe Candy Hoover ČR s.r.o. Sokolovská 651/136a 186 00 Praha 8 - Karlín ČESKÁ REPUBLIKA
Spojené království	Haier Appliances UK Co.Ltd. One Crown Square Church Street East Woking, Surrey, GU21 6HR UK	Polsko Maďarsko Řecko Rumunsko Rusko	Haier Poland Sp. zo.o. Al. Jerozolimskie 181B 02-222 Varšava POLSKO

*Pro více informací prosím jděte na www.haier.cz



HWD100-BD1499U1N_CZ

Haier