

EOC9P31WX  
KOCAP31WX



---

CS Parní trouba

---

Návod k použití



# MYSLÍME NA VÁS

Děkujeme vám, že jste si zakoupili spotřebič značky Electrolux. Produkt, který jste si zvolili, čerpá z desetiletí profesionálních zkušeností a inovací. Při navrhování tohoto důmyslného a stylového spotřebiče jsme mysleli na vaše potřeby. Můžete se proto vždy, když jej používáte, spolehnout, že pokaždé dosáhnete skvělých výsledků.

Vítá vás Electrolux.

Navštivte naše webové stránky:



Rady k používání, brožury, poradce při potížích a informace o servisu a opravách získáte na:

**[www.electrolux.com/support](http://www.electrolux.com/support)**



Zaregistrujte svůj spotřebič a získejte lepší servis:

**[www.registerelectrolux.com](http://www.registerelectrolux.com)**



Nákup příslušenství, spotřebního materiálu a originálních náhradních dílů pro váš spotřebič:

**[www.electrolux.com/shop](http://www.electrolux.com/shop)**



Stáhněte si aplikaci **My Electrolux Kitchen**, kde naleznete další recepty, rady a pokyny pro odstraňování potíží.



## PÉČE O ZÁKAZNÍKY A SERVIS

Doporučujeme používat originální náhradní díly.

V případě kontaktování našeho autorizovaného servisního střediska mějte u sebe následující údaje: Model, PNC, sériové číslo.

Tyto informace naleznete na typovém štítku.

Varování / Důležité bezpečnostní informace

Všeobecné informace a rady

Informace o ochraně životního prostředí

## OBSAH

<b>1. BEZPEČNOSTNÍ INFORMACE.....</b>	<b>4</b>	<b>3. POPIS SPOTŘEBIČE.....</b>	<b>10</b>
1.1 Bezpečnost dětí a zranitelných osob.....	4	3.1 Celkový pohled.....	10
1.2 Všeobecné bezpečnostní informace.....	5	3.2 Příslušenství.....	11
<b>2. BEZPEČNOSTNÍ POKYNY .....</b>	<b>6</b>	<b>4. OVLÁDACÍ PANEL.....</b>	<b>11</b>
2.1 Instalace.....	6	4.1 Přehled ovládacího panelu.....	11
2.2 Připojení k elektrické síti.....	7	4.2 Displej.....	12
2.3 Použití.....	8	<b>5. PŘED PRVNÍM POUŽITÍM.....</b>	<b>13</b>
2.4 Čištění a údržba.....	9	5.1 První čištění .....	14
2.5 Pyrolytické čištění.....	9	5.2 První připojení.....	14
2.6 Vaření v páře.....	9	5.3 Bezdrátové připojení  .....	14
2.7 Vnitřní osvětlení.....	10	5.4 Softwarové licence.....	15
2.8 Servis.....	10	5.5 První předeřhání.....	15
2.9 Likvidace.....	10	5.6 Jak nastavit: Tvrdost vody.....	15

<b>6. DENNÍ POUŽÍVÁNÍ.....</b>	<b>16</b>	<b>11.4</b> Připomínka čištění.....	<b>32</b>
<b>6.1</b> Jak nastavit: Pečící funkce.....	16	<b>11.5</b> Pokyny k použití: Odstraňování	
<b>6.2</b> Pokyny pro nastavení: Parní pečící		vod. kamene.....	33
funkce.....	17	<b>11.6</b> Připomínka odstranění vodního	
<b>6.3</b> Jak nastavit:		kamene.....	33
Podporované Vaření.....	18	<b>11.7</b> Pokyny k použití: Proplachování.....	34
<b>6.4</b> Pečící funkce.....	18	<b>11.8</b> Připomínka sušení.....	34
<b>6.5</b> Poznámky k tématu:		<b>11.9</b> Pokyny k použití: Sušení.....	34
Vlhký horkovzduch.....	20	<b>11.10</b> Pokyny k použití:	
<b>7. FUNKCE HODIN.....</b>	<b>21</b>	Vyprázdnění zásobníku.....	35
<b>7.1</b> Popis funkcí hodin.....	21	<b>11.11</b>	
<b>7.2</b> Jak nastavit: Funkce hodin.....	21	Jak odstranit a nainstalovat: Dviřka.....	35
<b>8. POUŽITÍ PŘÍSLUŠENSTVÍ.....</b>	<b>23</b>	<b>11.12</b> Jak vyměnit: Osvětlení.....	36
<b>8.1</b> Vkládání příslušenství.....	23	<b>12. ODSTRAŇOVÁNÍ ZÁVAD.....</b>	<b>37</b>
<b>8.2</b> Pečící sonda.....	24	<b>12.1</b> Co dělat, když.....	38
<b>8.3</b> Pokyny k použití: Pečící sonda.....	24	<b>12.2</b> Jak spravovat: Chybové kódy.....	39
<b>9. DOPLŇKOVÉ FUNKCE.....</b>	<b>26</b>	<b>12.3</b> Servisní údaje.....	40
<b>9.1</b> Jak uložit: Oblíbené.....	26	<b>13. ENERGETICKÁ ÚČINNOST.....</b>	<b>40</b>
<b>9.2</b> Automatické vypnutí.....	26	<b>13.1</b> Informace o výrobku a Informační	
<b>9.3</b> Chladicí ventilátor.....	27	list výrobku dle nařízení EU o	
<b>10. TIPY A RADY.....</b>	<b>27</b>	ekodesignu a energetických štítcích ...	40
<b>10.1</b> Doporučení k pečení.....	27	<b>13.2</b> Úspora energie.....	41
<b>10.2</b> Vlhký horkovzduch.....	27	<b>14. STRUKTURA NABÍDKY.....</b>	<b>42</b>
<b>10.3</b> Vlhký horkovzduch –		<b>14.1</b> Nabídka.....	42
doporučená příslušenství.....	28	<b>14.2</b> Dílčí nabídka pro: Čištění.....	42
<b>10.4</b> Tabulky vaření pro zkušební.....	28	<b>14.3</b> Dílčí nabídka pro: Funkce.....	43
<b>11. ČIŠTĚNÍ A ÚDRŽBA.....</b>	<b>30</b>	<b>14.4</b> Dílčí nabídka pro: Připojení.....	43
<b>11.1</b> Poznámky k čištění.....	30	<b>14.5</b> Dílčí nabídka pro: Nastavení.....	44
<b>11.2</b> Jak vyjmout: Roštové drážky .....	31	<b>14.6</b> Dílčí nabídka pro: Obsluha.....	44
<b>11.3</b> Pokyny k použití:		<b>15. JE TO SNADNÉ!.....</b>	<b>45</b>
Pyrolytická čisticí.....	31	<b>16. POZNÁMKY K OCHRANĚ ŽIVOTNÍHO</b>	
		<b>PROSTŘEDÍ.....</b>	<b>46</b>

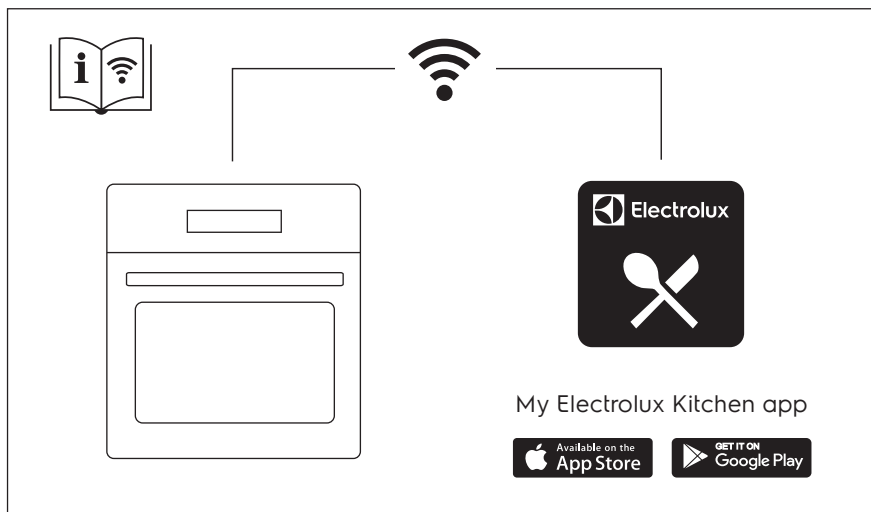

Změny vyhrazeny.

## 1. ⚠️ BEZPEČNOSTNÍ INFORMACE

---

Tento návod si pečlivě přečtěte ještě před instalací spotřebiče a jeho prvním použitím. Výrobce nenesе odpovědnost za žádný úraz ani škodu v důsledku nesprávné instalace nebo použití. Návod k použití vždy uchovávejte na bezpečném a přístupném místě pro jeho budoucí použití.

### 1.1 Bezpečnost dětí a zranitelných osob

- Tento spotřebič smí používat děti starší osmi let nebo osoby se sníženými fyzickými, smyslovými nebo duševními schopnostmi nebo osoby bez patřičných zkušeností a znalostí, pouze pokud tak činí pod dozorem nebo obdrželi instrukce týkající se bezpečného provozu spotřebiče, a pokud rozumí rizikům spojeným s provozem spotřebiče. Děti mladší osmi let a osoby s rozsáhlým a komplexním postižením bez stálého dozoru udržujte z dosahu spotřebiče.

- Nenechte děti hrát si se spotřebičem a mobilními zařízeními s My Electrolux Kitchen .
- Všechny obaly uschovejte mimo dosah dětí a řádně je zlikvidujte.
- **VAROVÁNÍ:** Spotřebič a jeho přístupné části se při použití zahřívají na vysokou teplotu. Během používání a chladnutí udržujte spotřebič mimo dosah dětí a domácích zvířat.
- Je-li spotřebič vybaven dětskou bezpečnostní pojistkou, doporučuje se ji aktivovat.
- Čištění a uživatelskou údržbu spotřebiče by neměly provádět děti bez dozoru.

## 1.2 Všeobecné bezpečnostní informace

- Spotřebič je určen výhradně pro přípravu jídel.
- Tento spotřebič je určen k použití v běžné nespolečné domácnosti ve vnitřních prostorách.
- Tento spotřebič lze používat v kancelářích, hotelových pokojích, motelech, agropenzionech a v podobných ubytovacích zařízeních, kde využití nepřesahuje (průměrnou) úroveň využití v domácnosti.
- Tento spotřebič smí instalovat a výměnu kabelu provádět jen kvalifikovaná osoba.
- Nepoužívejte spotřebič, dokud není nainstalován do vestavné konstrukce.
- Před prováděním jakékoli údržby vždy spotřebič odpojte od napájení.
- Je-li napájecí kabel poškozený, smí ho vyměnit pouze výrobce, autorizované servisní středisko nebo osoby s podobnou příslušnou kvalifikací. Jinak by mohlo dojít k úrazu elektrickým proudem.
- **VAROVÁNÍ:** Před výměnou žárovky se ujistěte, že je spotřebič vypnutý, abyste zabránili možnému úrazu elektrickým proudem.

# BEZPEČNOSTNÍ POKYNY

---

- **VAROVÁNÍ:** Spotřebič a jeho přístupné části se při použití zahřívají na vysokou teplotu. Nedotýkejte se topných článků ani vnitřních ploch spotřebiče.
- Při vkládání nebo vyjímání příslušenství či nádobí vždy používejte kuchyňské chňapky.
- Používejte pouze pečicí sondu doporučenou k tomuto spotřebiči.
- Chcete-li odstranit drážky na rošty, vytáhněte z bočních stěn nejdřív jejich přední část a poté zadní část. Drážky na rošty nainstalujte stejným postupem v opačném pořadí.
- K čištění spotřebiče nepoužívejte čisticí zařízení na páru.
- K čištění skleněných dvířek nepoužívejte drsné čisticí prostředky nebo ostré kovové škrabky. Mohly by poškrábat povrch, což by mohlo následně vést k rozbití skla.
- Před pyrolytickým čištěním vyjměte z vnitřního prostoru spotřebiče veškeré příslušenství a nadměrné usazeniny/ úniky.

## 2. BEZPEČNOSTNÍ POKYNY

---

### 2.1 Instalace



#### **VAROVÁNÍ!**

Tento spotřebič smí instalovat jen kvalifikovaná osoba.

- Odstraňte veškerý obalový materiál.
- Poškozený spotřebič neinstalujte ani nepoužívejte.
- Řiďte se pokyny k instalaci dodanými spolu s tímto spotřebičem.
- Při přemísťování spotřebiče buďte vždy opatrní, protože je těžký. Vždy používejte ochranné rukavice a uzavřenou obuv.
- Netahejte spotřebič za držadlo.
- Spotřebič nainstalujte na bezpečném a vhodném místě, které splňuje požadavky na instalaci.
- Dodržujte minimální vzdálenosti od ostatních spotřebičů a nábytku.
- Před instalací spotřebiče ověřte, zda se jeho dvířka otevírají bez omezení.
- Spotřebič je vybaven elektrickým chladicím systémem. Musí být zapojen do elektrické sítě.
- Vestavná jednotka musí splňovat požadavky na stabilitu dle normy DIN 68930.

Minimální výška skříňky (minimální výška skříňky pod pracovní deskou)	578 (600) mm
---	--------------

Šířka skříňky	560 mm
Hloubka skříňky	550 (550) mm
Výška přední části spotřebiče	594 mm
Výška zadní části spotřebiče	576 mm
Šířka přední části spotřebiče	595 mm
Šířka zadní části spotřebiče	559 mm
Hloubka spotřebiče	567 mm
Vestavná hloubka spotřebiče	546 mm
Hloubka s otevřenými dvířky	1027 mm
Minimální velikost ventilačního otvoru. Otvor umístěn na spodní zadní straně	560x20 mm
Délka napájecího síťového kabelu. Kabel se nachází v pravém rohu zadní strany	1500 mm
Montážní šrouby	4x25 mm

## 2.2 Připojení k elektrické síti



### **VAROVÁNÍ!**

Hrozí nebezpečí požáru nebo úrazu elektrickým proudem.

- Veškerá elektrická připojení by měla být provedena kvalifikovaným elektrikářem.
- Spotřebič musí být uzemněn.
- Zkontrolujte, zda údaje na typovém štítku souhlasí s parametry elektrické sítě.
- Vždy používejte správně instalovanou síťovou zásuvku s ochranou proti úrazu elektrickým proudem.
- Nepoužívejte rozbočovací zástrčky ani prodlužovací kabely.
- Dbejte na to, abyste nepoškodili napájecí kabel a síťovou zástrčku. Jestliže potřebujete přívodní kabel vyměnit, musí výměnu provést námi autorizované servisní středisko.
- Síťové kabely se nesmí dotýkat nebo se nacházet v blízkosti dvířek spotřebiče nebo výklenku pod spotřebičem, obzvláště je-li spotřebič v provozu nebo jsou-li dvířka horká.
- Ochrana před úrazem elektrickým proudem u živých či izolovaných částí musí být připravena tak, aby nešla odstranit bez použití nástrojů.
- Síťovou zástrčku zapojte do síťové zásuvky až na konci instalace spotřebiče. Po instalaci musí zůstat síťová zástrčka nadále dostupná.
- Pokud je síťová zásuvka uvolněná, nezapojte do ni síťovou zástrčku.
- Neodpojujte spotřebič ze zásuvky tahem za kabel. Vždy tahejte za zástrčku.

# BEZPEČNOSTNÍ POKYNY

---

- Používejte pouze správná izolační zařízení: ochranné vypínače vedení, pojistky (pojistky šroubového typu se musí odstranit z držáku), ochranné zemnicí jističe a stykače.
- Je nutné instalovat vhodný vypínač nebo izolační zařízení k řádnému odpojení všech napájecích vodičů spotřebiče. Toto izolační zařízení musí mít mezeru mezi kontakty alespoň 3 mm širokou.
- Před zapojením síťové zástrčky do síťové zásuvky zcela zavřete dvířka spotřebiče.
- Spotřebič se dodává se síťovou zástrčkou a napájecím kabelem.

## 2.3 Použití



### **VAROVÁNÍ!**

Hrozí nebezpečí zranění, popálení, úrazu elektrickým proudem či výbuchu.

- Neměňte technické parametry spotřebiče.
- Ujistěte se, že větrací otvory nejsou zablokované.
- Během provozu nenechávejte spotřebič bez dozoru.
- Po každém použití spotřebič vypněte.
- Pokud je spotřebič v provozu, buďte při otevírání jeho dvířek opatrní. Může uniknout horký vzduch.
- Nepoužívejte spotřebič, máte-li vlhké ruce, nebo když je v kontaktu s vodou.
- Na otevřená dvířka netlačte.
- Nepoužívejte spotřebič jako pracovní nebo odkládací plochu.
- Dvířka spotřebiče otvírejte opatrně. Používáte-li přísady obsahující alkohol, může vzniknout směs alkoholu a vzduchu.
- Při otírání dvířek nesmí být v blízkosti spotřebiče jiskry ani otevřený oheň.
- Do spotřebiče, do jeho blízkosti nebo na spotřebič neumísťujte hořlavé předměty nebo předměty nasáklé hořlavinami.
- Své heslo k síti Wi-Fi s nikým nesdílejte.



### **VAROVÁNÍ!**

Hrozí nebezpečí poškození spotřebiče.

- Aby nedošlo k poškození nebo změnám barvy smaltu:
  - Nepokládejte nádoby ani jiné předměty přímo na dno spotřebiče.
  - Nepokládejte hliníkovou fólii přímo na dno vnitřku spotřebiče.
  - Nenalévejte vodu přímo do horkého spotřebiče.
  - Po dokončení přípravy jídla nenechávejte ve spotřebiči vlhké talíře ani jídlo.
  - Při vkládání nebo vyjímání příslušenství buďte opatrní.
- Barevné změny na smaltovaném povrchu nebo nerezové oceli nemají vliv na výkon spotřebiče.
- Při pečení vláčných moučníků použijte hluboký plech. Ovočné šťávy mohou zanechat trvalé skvrny.
- Vždy vařte se zavřenými dvířky spotřebiče.
- Je-li spotřebič instalován za nábytkovým panelem (např. dvířky), dvířka nábytku nesmí být nikdy zavřená, když je spotřebič v provozu. Za zavřeným nábytkovým panelem může docházet k nárůstu horka a vlhka, což může následně poškodit spotřebič, pouzdro nebo podlahu. Nezavírejte nábytkový panel, dokud spotřebič po použití zcela nevychladne.



## 2.4 Čištění a údržba



### **VAROVÁNÍ!**

Hrozí nebezpečí poranění, požáru nebo poškození spotřebiče.

- Před čištěním nebo údržbou spotřebič vždy vypněte a vytáhněte síťovou zástrčku ze zásuvky.
- Přesvědčte se, že spotřebič už vychladl. Mohlo by dojít k prasknutí skleněných panelů.
- Poškozené skleněné panely okamžitě vyměňte. Kontaktujte autorizované servisní středisko.
- Při snímání dvířek spotřebiče buďte opatrní. Dvířka jsou těžká!
- Spotřebič čistěte pravidelně, abyste zabránili poškození materiálu jeho povrchu.
- Vyčistěte spotřebič vlhkým měkkým hadrem. Používejte pouze neutrální mycí prostředky. Nepoužívejte prostředky s drsnými částicemi, drátěnky, rozpouštědla nebo kovové předměty.
- Použijete-li sprej do trouby, řiďte se bezpečnostními pokyny uvedenými na jeho balení.

## 2.5 Pyrolytické čištění



### **VAROVÁNÍ!**

V pyrolytickém režimu hrozí riziko poranění / požáru / chemických emisí (výparů).

- Před provedením pyrolytického čištění a úvodním přehříváním odstraňte z vnitřku trouby:
  - jakékoliv zbytky jídel, oleje nebo vytekého/usazeného tuku,
  - jakékoliv vyjímatelné předměty (včetně roštů, bočních kolejniček apod., dodaných spolu se spotřebičem), obzvláště pak hrnce, pánve, plechy na pečení a jiné náčiní s nepřilnavým povrchem.
- Pozorně si přečtete všechny pokyny ohledně pyrolytického čištění.
- Udržujte děti z dosahu spotřebiče během chodu pyrolytického čištění. Spotřebič je velmi horký a z předních větracích otvorů se uvolňuje horký vzduch.
- Pyrolytické čištění je proces prováděný při vysoké teplotě, při kterém se mohou uvolňovat výpary ze zbytků potravin a konstrukčních materiálů. Zákazníkům se proto doporučuje následující:
  - při pyrolytickém čištění a po něm zajistěte důkladné větrání.
  - zajistěte dobré větrání během počátečního přehřívání a po něm.
- Během pyrolytického čištění a po něm na dvířka trouby nevylévejte vodu, aby nedošlo k poškození skleněných panelů.
- Výpary uvolňované z pyrolytických trub / zbytky jídel nejsou dle jejich popisu škodlivé pro člověka, děti nebo osoby se zdravotními problémy.
- Malá domácí zvířata udržujte mimo dosah spotřebiče během a po skončení chodu pyrolytického čištění a úvodního přehřívání. Malá domácí zvířata (zejména ptáci a plazi) mohou být velmi citlivá na změny teploty a unikající výpary.
- Při vysokoteplotním pyrolytickém čištění může u všech pyrolytických trub dojít k poškození nepřilnavého povrchu hrnců, pánví, plechů na pečení, náčiní apod. a může také docházet k tvorbě méně škodlivých výparů.

## 2.6 Vaření v páře



### **VAROVÁNÍ!**

Hrozí nebezpečí poranění nebo poškození spotřebiče.

- Horká pára může způsobit popálení:

# POPIS SPOTŘEBIČE

- Je-li funkce zapnutá, buďte při otevírání dvířek spotřebiče opatrní. Může dojít k úniku páry.
- Po ukončení vaření v páře otvírejte dvířka spotřebiče opatrně.

## 2.7 Vnitřní osvětlení



### VAROVÁNÍ!

Nebezpečí úrazu elektrickým proudem!

- Pokud jde o žárovku (žárovky) v tomto spotřebiči a samostatně prodávané náhradní žárovky: Tyto žárovky jsou navrženy tak, aby odolaly extrémním fyzickým podmínkám v domácích spotřebičích, ať už jde o teplotu, vibrace či vlhkost, nebo jsou určeny k signalizaci informací o provozním stavu spotřebiče. Nejsou určeny k použití v jiných spotřebičích a nejsou vhodné k osvětlení místností v domácnosti.
- Tento výrobek obsahuje světelný zdroj s třídou energetické účinnosti G.
- Používejte pouze žárovky se stejnými vlastnostmi .

## 2.8 Servis

- Je-li nutná oprava spotřebiče, obraťte se na autorizované servisní středisko.
- Používejte pouze originální náhradní díly.

## 2.9 Likvidace



### VAROVÁNÍ!

Hrozí nebezpečí úrazu či udušení.

- Pro informace ohledně správné likvidace spotřebiče se obraťte na místní úřady.
- Odpojte spotřebič od elektrické sítě.
- Odřízněte síťový kabel v blízkosti spotřebiče a zlikvidujte jej.
- Odstraňte dveřní západku, abyste zabránili uvěznění dětí a domácích zvířat ve spotřebiči.

# 3. POPIS SPOTŘEBIČE

## 3.1 Celkový pohled

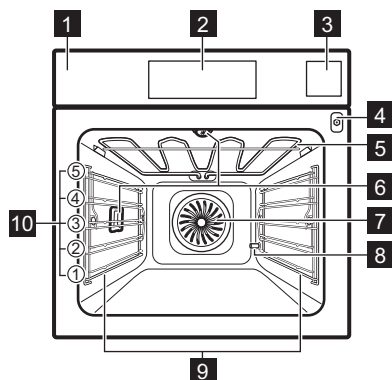

- 1 Ovládací panel
- 2 Displej
- 3 Zásobník na vodu
- 4 Zásuvka pro pečicí sondu
- 5 Topné těleso
- 6 Osvětlení
- 7 Ventilátor
- 8 Vývod hadice odstraňování vod. kamene
- 9 Zasouvací mřížka, vyjímatelné
- 10 Polohy mřížky

## 3.2 Příslušenství

### Tvarovaný rošt

Pro nádoby na pečení, koláčové formy, pečeně.

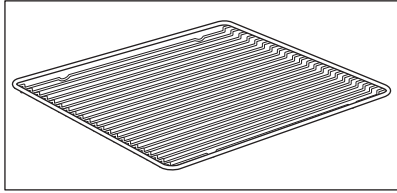

### Plech na pečení

Pro koláče a sušenky.

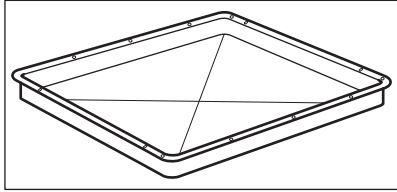

### Hluboký pekáč/plech

K pečení a opékání jídel nebo jako plech na zachytávání tuku.

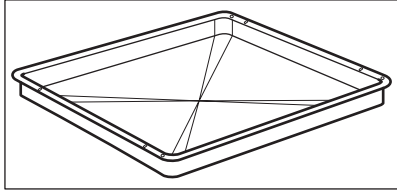

### Pečící sonda

Slouží k měření teploty uvnitř pokrmu.

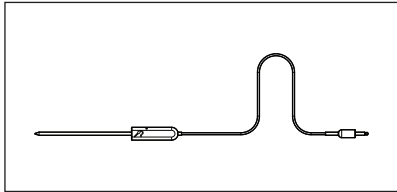

### Teleskopické výsuvy

Pro snazší vkládání a vyjímání plechů a tvarovaného roštu.

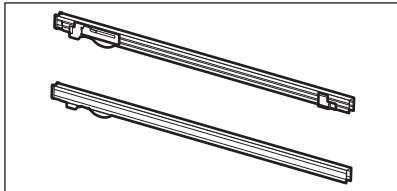

## 4. OVLÁDACÍ PANEL

### 4.1 Přehled ovládacího panelu

# OVLÁDACÍ PANEL

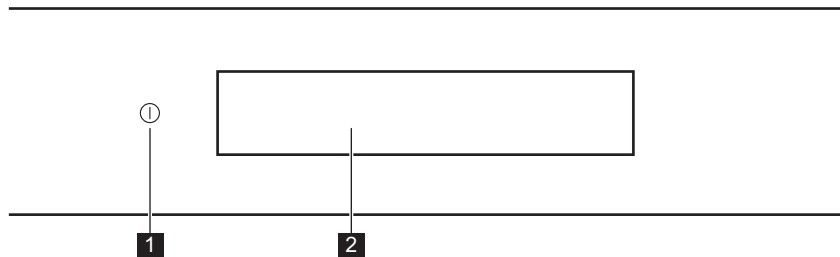

<b>1</b>	Zapnout / Vypnout	Stisknutím a podržením zapnete a vypnete spotřebič.
<b>2</b>	Displej	Zobrazí aktuální nastavení spotřebiče.















<p><b>Mačkejte tlačítko</b></p>	<p><b>Posuňte</b></p>	<p><b>Stiskněte a podržte</b></p>
Dotkněte se povrchu konečkem prstu.	Posuňte konečkem prstu po povrchu.	Dotkněte se povrchu na tři sekundy.

## 4.2 Displej

	<p>Displej s maximálním počtem nastavených funkcí.</p> <ul style="list-style-type: none"> <li>A. Nabídka / Zpět</li> <li>B. WiFi (pouze u vybraných modelů)</li> <li>C. Denní čas</li> <li>D. Informace</li> <li>E. Časovač</li> <li>F. Pečicí sonda (pouze u vybraných modelů)</li> <li>G. ZAPNOUT/VYPNOUT</li> <li>H. Teplota</li> <li>I. Stavová lišta / Posuvník</li> <li>J. Více</li> <li>K. Pečicí funkce</li> </ul>
--	--

Ukazatele na displeji

**Základní ukazatele** – slouží k navigaci na displeji.

<p>OK</p> <p>K potvrzení volby/nastavení.</p>	<p></p> <p>K potvrzení volby/nastavení nebo k návratu o jednu úroveň v nabídce.</p>	<p></p> <p>K návratu o jednu úroveň v nabídce / k vrácení posledního úkonu.</p>	<p></p> <p>K zapnutí a vypnutí funkcí.</p>	
<p><b>Zvukový signál Ukazatele funkce</b> – když skončí nastavený čas pečení, zazní zvukový signál.</p>				
<p></p> <p>Funkce je zapnutá.</p>	<p></p> <p>Funkce je zapnutá. Pečení se automaticky vypne.</p>	<p></p> <p>Zvukový signál je vypnutý.</p>		
<p><b>Ukazatele časovače</b></p>				
<p></p> <p>Pro nastavení funkce: Odložený start.</p>	<p></p> <p>Ke zrušení nastavení.</p>	<p></p> <p>Časovač se spustí po zavření dvířek spotřebiče.</p>	<p></p> <p>Časovač se spustí, když spotřebič dosáhne nastavené teploty.</p>	<p></p> <p>Časovač se spustí při spuštění trouby.</p>
<p><b>Ukazatele funkcí dvířek</b></p>				
<p></p> <p>Dvířka spotřebiče jsou zamknutá.</p>				
<p><b>WiFi ukazatelé</b> – spotřebič lze připojit k síti Wi-Fi.</p>				
<p></p> <p>WiFi připojení je zapnuté.</p>		<p></p> <p>WiFi připojení je vypnuté.</p>		
<p><b>Dálkové ovládání ukazatel</b> – spotřebič lze ovládat na dálku.</p>				
<p></p> <p>Dálkové ovládání je zapnuté.</p>				

## 5. PŘED PRVNÍM POUŽITÍM





### VAROVÁNÍ!

Viz kapitoly o bezpečnosti.

# PŘED PRVNÍM POUŽITÍM

## 5.1 První čištění

		
<b>Krok 1</b>	<b>Krok 2</b>	<b>Krok 3</b>
Odstraňte ze spotřebiče veškeré příslušenství a vyjímatelné drážky na rošty.	Spotřebič a příslušenství otřete pouze hadříkem z mikrovlná-kna namočeným v roztoku te- plé vody a šetrného mycího prostředku.	Příslušenství a vyjímatelné drážky na rošty vložte do spo- třebiče.

## 5.2 První připojení



Po prvním připojení se na displeji zobrazí uvítací zpráva.

Musíte nastavit: Jazyk, Displej jas, Hlasitost zv. signalizace, Tvrdost vody, Denní čas, bezdrátové připojení.

## 5.3 Bezdrátové připojení

K připojení spotřebiče potřebujete:

- Bezdrátová síť s připojením k internetu.
- Mobilní zařízení připojené ke stejné bezdrátové síti.

<b>Krok 1</b>	Stáhněte si mobilní aplikaci My Electrolux Kitchen a v dalších krocích se řiďte pokyny.
<b>Krok 2</b>	Zapněte spotřebič.
<b>Krok 3</b>	Stiskněte:  . Zvolte: Nastavení / Připojení.
<b>Krok 4</b>	 – přetažením nebo stisknutím zapněte: WiFi.
<b>Krok 5</b>	Zvolte bezdrátovou síť s připojením k internetu. Bezdrátový modul spotřebiče se spustí do 90 sekund.

Frekvence	2,4 GHz WLAN
	2412–2484 MHz
Protokol	IEEE 802.11b DSSS/802.11g/n OFDM
Maximální výkon	EIRP < 20 dBm (100 mW)



## 5.4 Softwarové licence

Software tohoto produktu obsahuje součásti založené na bezplatném softwaru a softwaru z otevřeného zdroje. Electrolux potvrzuje přínos otevřeného softwaru a robotických komunit do projektu vývoje.

Chcete-li získat přístup ke zdrojovému kódu těchto bezplatných softwarových součástí a softwarových součástí z otevřeného zdroje, jejichž licenční podmínky vyžadují publikování, a prohlédnout si veškeré informace o autorském právu a příslušné licenční podmínky, navštivte: <http://electrolux.opensoftwarerepository.com> (složka GTM3).

## 5.5 První přehřátí





Před prvním použitím prázdnou troubu přehřejte.

<b>Krok 1</b>	Odstraňte z trouby veškeré příslušenství a vyjímatelné drážky na rošty.
<b>Krok 2</b>	Nastavte maximální teplotu pro funkci:  Nechte troubu pracovat 1h.
<b>Krok 3</b>	Nastavte maximální teplotu pro funkci:  Nechte troubu pracovat 15min.
<p> Během přehřívání může z trouby vycházet zápach a kouř. Místnost musí být větraná.</p>	

## 5.6 Jak nastavit: Tvrdost vody





Po zapojení trouby do sítě musíte nastavit stupeň tvrdosti vody.

Použijte zkušební papír nebo tvrdost vody ověřte u svého dodavatele vody.

			
<b>Krok 1</b>	<b>Krok 2</b>	<b>Krok 3</b>	<b>Krok 4</b>
Zkušební papír vložte do vody na zhruba jednu sekundu. Zkušební papír nedávejte pod tekoucí vodu.	Ze zkušebního papíru oťepejte přebytečnou vodu.	Po jedné minutě zkontrolujte tvrdost vody dle níže uvedené tabulky.	Nastavte stupeň tvrdosti vody: Nabídka / Nastavení / Nastavení / Tvrdost vody.
<p> Barvy na zkušebním papíru se budou dále měnit. Nekontrolujte tvrdost vody později než jednu minutu po provedení zkoušky.</p>			
<p>Stupeň tvrdosti vody můžete změnit v nabídce: Nastavení / Nastavení / Tvrdost vody.</p>			

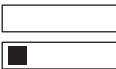
Tabulka uvádí rozsah tvrdosti vody (dH) s odpovídajícím ukládáním vápníku a klasifikací vody. Nastavte stupeň tvrdosti vody podle tabulky.

# DENNÍ POUŽÍVÁNÍ

Tvrdość vody		Zkušební pa- pír	Ukládání váp- níku (mmol/l)	Ukládání váp- níku (mg/l)	Klasifikace vody
Stupeň	dH				
1	0 - 7		0 - 1.3	0 - 50	měkká
2	8 - 14		1.4 - 2.5	51 - 100	středně tvrdá
3	15 - 21		2.6 - 3.8	101 - 150	tvrdá
4	≥ 22		≥ 3,9	≥ 151	velmi tvrdá

Když stupeň tvrdości dodávané vody dosáhne hodnoty 4, naplňte zásobník na vodu neperlivou lahvovou vodou.

## 6. DENNÍ POUŽÍVÁNÍ



### VAROVÁNÍ!

Viz kapitoly o bezpečnosti.

### 6.1 Jak nastavit: Pečicí funkce

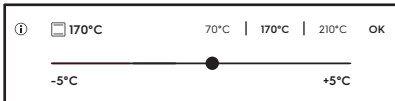

<b>Krok 1</b>	Zapněte troubu.
<b>Krok 2</b>	Zvolte pečicí funkci. Na displeji se zobrazí výchozí pečicí funkce. Pro zobrazení dalších pečicích funkcí stiskněte: ● ● ● .
<b>Krok 3</b>	Stiskněte: °C. Na displeji se zobrazí nastavení teploty. 
<b>Krok 4</b>	Nastavte teplotu posunutím prstu po posuvníku.
<b>Krok 5</b>	Stiskněte: OK.
<b>Krok 6</b>	Stiskněte: START . Pečicí sonda – sondu lze připojit kdykoliv před nebo během procesu přípravy.



STOP – stisknutím vypnete pečicí funkci.

**Krok 7** troubu vypněte.

## 6.2 Pokyny pro nastavení: Parní pečicí funkce

<b>Krok 1</b>	Zapněte troubu.
<b>Krok 2</b>	Stiskněte  . Nastavte parní pečicí funkci.
<b>Krok 3</b>	Stiskněte: °C. Na displeji se zobrazí nastavení teploty.
<b>Krok 4</b>	Nastavte teplotu.
<b>Krok 5</b>	Stiskněte: OK.
<b>Krok 6</b>	Stisknutím krytu zásobníku na vodu ho otevřete.
<b>Krok 7</b>	<p>Zásobník na vodu naplňte studenou vodou na maximální úroveň (asi 950 ml), dokud nezazní zvukový signál nebo se na displeji nezobrazí hlášení. Nepřepíňujte zásobník na vodu nad maximální kapacitu. Hrozí nebezpečí úniku vody, přetečení a poškození nábytku.</p> <div style="border: 1px solid black; padding: 5px; margin-top: 10px;"> <p> <b>VAROVÁNÍ!</b> Používejte pouze studenou kohoutkovou vodu. Nepoužívejte filtrovanou (demineralizovanou) nebo destilovanou vodu. Nepoužívejte jiné tekutiny. Do zásobníku na vodu nenalévejte hořlavé či alkoholické tekutiny.</p> </div>
<b>Krok 8</b>	Zatlačte zásobník na vodu do původní polohy.
<b>Krok 9</b>	Stiskněte: START . Pára se objeví přibližně za dvě minuty. Když trouba dosáhne nastavené teploty, zazní zvukový signál.
<b>Krok 10</b>	Když dojde v zásobníku voda, zazní signál. Doplněte zásobník na vodu. Na konci doby pečení zazní zvukový signál.
<b>Krok 11</b>	troubu vypněte.
<b>Krok 12</b>	Po každém dokončení pečení zásobník na vodu vyprázdněte. Viz kapitola „Čištění a údržba“, Vyprázdnění zásobníku.

<b>Krok 13</b>	Uvnitř trouby může docházet ke kondenzaci zbytkové vody. Po dokončení pečení opatrně otevřete dvířka trouby. Jakmile trouba vychladne, vysušte její vnitřek pomocí měkkého hadříku.
----------------	---



## 6.3 Jak nastavit: Podporované Vaření

Každý pokrm v této podnabídce má doporučenou funkci a teplotu. Můžete upravit čas a teplotu. U některých pokrmů můžete také péct pomocí:

- Pečicí sonda



Úroveň, na kterou je pokrm připraven:





- Nepropečené nebo Méně
- Středně velké
- Dobře propečené nebo Více

<b>Krok 1</b>	Zapněte troubu.
<b>Krok 2</b>	Stiskněte: 
<b>Krok 3</b>	Stiskněte:  . Zadejte: Podporované Vaření.
<b>Krok 4</b>	Zvolte pokrm nebo druh jídla.
<b>Krok 5</b>	Stiskněte: START .





## 6.4 Pečicí funkce



### STANDARDNÍ

Pečicí funkce	Použití
 Gril	Ke grilování tenkých kusů potravin a opékání chleba.
 Turbo gril	K pečení velkých kusů masa nebo drůbeže s kostmi na jedné úrovni. K zapékání a pečení dozlatova.
 Pravý horký vzduch	K pečení jídel na třech úrovních současně a k sušení potravin. Nastavte teplotu trouby o 20 – 40 °C nižší než při použití funkce Horní/spodní ohřev.





Pečící funkce	Použití
 <b>Mražené potraviny</b>	K přípravě polotovarů do křupava (např. hranolek, amerických brambor nebo jarních závitků).
 <b>Horní/spodní ohřev</b>	K pečení a opékání jídel na jedné úrovni trouby.
 <b>Pizza</b>	K pečení pizzy. K intenzivnějšímu opečení dozlatova a dosažení křupavého korpusu.
 <b>Spodní ohřev</b>	K pečení koláčů s křupavým korpusem a zavařování potravin.

## SPECIALITY

Pečící funkce	Použití
 <b>Zavařování</b>	K zavařování zeleniny (např. nakládané zeleniny).
 <b>Sušení</b>	K sušení krájeného ovoce, zeleniny a hub.
 <b>Ohřev talířů</b>	K předehřátí talířů k servírování.
 <b>Rozmrazování</b>	K rozmrazování potravin (zeleniny a ovoce). Doba rozmrazování závisí na množství a velikosti zmražených potravin.
 <b>Gratinované pokrmy</b>	Pro pokrmy jako lasagne nebo zapečené brambory. K zapékání a pečení dozlatova.

Pečící funkce	Použití
 <p>Nízkoteplotní pečení</p>	K přípravě měkkých a šťavnatých pečení.
 <p>Uchovat teplé</p>	K udržení teploty jídla.
 <p>Vlhký horkovzduch</p>	Tato funkce slouží k úspoře energie při pečení. Při použití této funkce se teplota ve vnitřku trouby může lišit od nastavené teploty. Je využito zbytekové teplo. Může dojít ke snížení tepelného výkonu. Další informace naleznete v kapitole „Denní používání“, Poznámky: Vlhký horkovzduch.

## PÁRA

Pečící funkce	Použití
 <p>Nízká vlhkost</p>	Tato funkce je vhodná pro maso, drůbež, jídlo z trouby a dušená/zapékaná jídla. Díky kombinaci páry a ohřevu získá maso křehkou a šťavnatou strukturu spolu s křupavým povrchem.
 <p>Regenerace</p>	Opakovaný ohřev potravin párou zabraňuje vysoušení povrchu. Teplo je rozváděno šetrným a rovnoměrným způsobem, což umožňuje obnovit chuť a aroma právě připravených potravin. Tuto funkci lze použít k opětovnému ohřevu potravin přímo na talíři. Pomocí různých poloh roštů můžete opětovně ohřívát více než jeden talíř najednou.
 <p>Pečení chleba</p>	Pomocí této funkce můžete připravovat chléb a housky s velmi dobrými profesionálními výsledky co do křupavosti, barvy a kůrky.
 <p>Kynutí těsta</p>	K urychlení kynutí těsta. Brání vysychání povrchu těsta a udržuje jeho pružnost.

### 6.5 Poznámky k tématu: Vlhký horkovzduch

Tato funkce byla použita ke splnění energetické třídy a požadavků na ekodesign (podle směrnice EU 65/2014 a EU 66/2014). Testy podle normy: IEC/EN 60350-1.

Dvířka trouby by měla být během pečení zavřená, aby nedošlo k přerušení funkce a aby trouba fungovala co nejsporněji.



Pokud používáte tuto funkci, osvětlení se automaticky vypne po 30 sekundách.

Pokyny k pečení najdete v kapitole „Tipy a rady“, Vlhký horkovzduch. Pro obecná doporučení ohledně úspory energie viz kapitolu „Energetická účinnost“, Úspora energie.



## 7. FUNKCE HODIN

### 7.1 Popis funkcí hodin

Funkce hodiny	Použití
Čas pečení	K nastavení délky přípravy jídla. Maximum je 23 h 59 min.
Kritéria spuštění	K nastavení začátku počítání časovače.
Ukončit akci	K nastavení toho, co se stane po dokončení počítání časovače.
Odložený start	K odložení startu nebo konce přípravy jídla.
Prodloužení doby pečení	K prodloužení doby přípravy.
Připomínka	K nastavení odpočítávání času. Maximum je 23 h 59 minut. Tato funkce nemá žádný vliv na provoz spotřebiče.

Kritéria spuštění	Poznámka
-	Časovač se spustí, když jej zapnete.
	Časovač se spustí po zavření dvířek.
→	Časovač se spustí, když začne příprava jídla.
	Časovač se spustí, když spotřebič dosáhne nastavené teploty.

### 7.2 Jak nastavit: Funkce hodin



Jak nastavit hodiny	
<b>Krok 1</b>	Stiskněte: 
<b>Krok 2</b>	Stiskněte tlačítko: Nastavení / Nastavení / Denní čas.
<b>Krok 3</b>	Hodiny nastavíte posunutím a stisknutím. Stiskněte: OK nebo  .

# FUNKCE HODIN

## Jak nastavit dobu přípravy

<b>Krok 1</b>	Zvolte pečicí funkci a nastavte teplotu.
<b>Krok 2</b>	Stiskněte:  .
<b>Krok 3</b>	Hodiny nastavíte posunutím a stisknutím. Stiskněte: OK. Časovač začne okamžitě odpočítávat.

## Jak zvolit spuštění / ukončení vaření

<b>Krok 1</b>	Zvolte pečicí funkci a nastavte teplotu.
<b>Krok 2</b>	Stiskněte:  .
<b>Krok 3</b>	Stiskněte: ● ● ● .
<b>Krok 4</b>	Stiskněte: Kritéria spuštění / Ukončit akci.
<b>Krok 5</b>	Vyberte preferovanou možnost: Kritéria spuštění / Ukončit akci.
<b>Krok 6</b>	Stiskněte: OK nebo  .

## Jak odložit začátek a konec přípravy

<b>Krok 1</b>	Stiskněte:  .
<b>Krok 2</b>	Hodiny nastavíte posunutím a stisknutím. Stiskněte: OK.

## Jak odložit začátek bez nastavení konce přípravy

<b>Krok 1</b>	Nastavte pečicí funkci a teplotu.
<b>Krok 2</b>	Stiskněte:  .
<b>Krok 3</b>	Stiskněte: ● ● ● .
<b>Krok 4</b>	Stiskněte: Odložený start.
<b>Krok 5</b>	Zvolte hodnotu. Stiskněte: OK.

## Jak nastavit dodatečnou dobu

Když zbývá 10 % doby přípravy a jídlo se nezdá být hotové, můžete prodloužit dobu přípravy. Také můžete změnit funkci trouby.

**Krok 1** K prodloužení doby přípravy stiskněte symbol upřednostňovaného času.

**Krok 2** Také můžete stisknout upřednostňovanou pečicí funkci a změnit ji.

## Co když je lepší změnit dodatečný čas?

Dodatečný čas lze resetovat.

**Krok 1** Stiskněte: .

**Krok 2** Změňte hodnotu na posuvníku nebo stiskněte jeden z upřednostňovaných symbolů času k nastavení času.

**Krok 3** Stiskněte: OK.

## Jak změnit nastavení časovače

**Krok 1** Změňte hodnotu na posuvníku nebo stiskněte jeden z upřednostňovaných symbolů času ke změně hodnoty časovače.

**Krok 2** Stiskněte: OK.

Nastavený čas lze změnit kdykoliv během přípravy jídla.

## 8. POUŽITÍ PŘÍSLUŠENSTVÍ



### VAROVÁNÍ!

Viz kapitoly o bezpečnosti.

### 8.1 Vkládání příslušenství

Malý zářez nahoře zajišťuje vyšší bezpečnost. Tyto zářezy také fungují jako ochrana proti překlopení. Vysoký okraj kolem roštu slouží jako ochrana proti sklouznutí varných nádob z roštu.

# POUŽITÍ PŘÍSLUŠENSTVÍ

## Tvarovaný rošt:

Rošt zasuněte mezi vodící lišty drážek roštů.

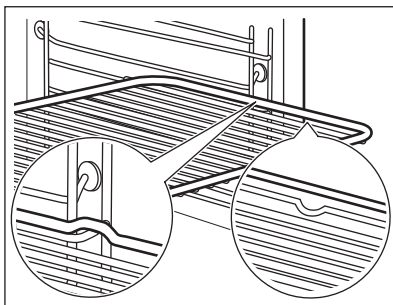

## Plech na pečení / Hluboký pekáč:

Zasuňte plech mezi drážky zvolené úrovně roštu.

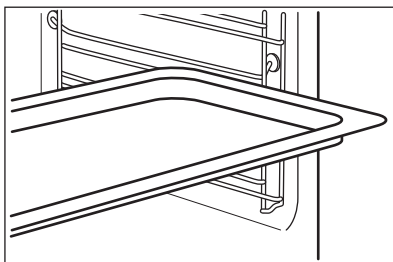

## 8.2 Pečicí sonda

Pečicí sonda – měří teplotu uvnitř pokrmu. Použití je možné u každé pečicí funkce.

### Lze nastavit dvě teploty:

°C

Teplota trouby: minimálně 120 °C.



Teplota ve středu pokrmu.

### Pro dosažení nejlepších výsledků:

Přísady by měly mít pokojovou teplotu.

Nepoužívejte pro tekuté pokrmy.

V průběhu přípravy musí zůstat v pokrmu.

Trouba vypočítá přibližný čas konce pečení. Ten závisí na množství pokrmu, nastavené funkci trouby a teplotě.

## 8.3 Pokyny k použití: Pečicí sonda

<b>Krok 1</b>	Zapněte troubu.
<b>Krok 2</b>	Nastavte pečicí funkci a v případě potřeby teplotu trouby.

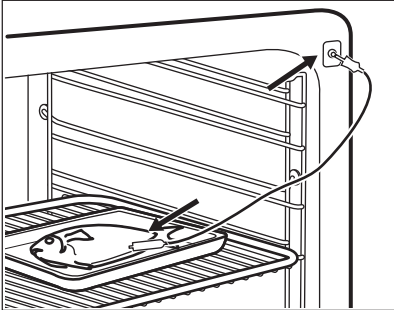
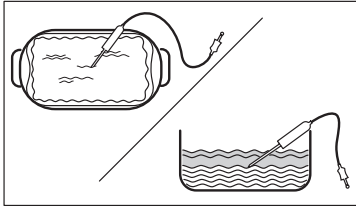

<b>Krok 3</b>	Vložte: Pečicí sonda.
<p><b>Maso, drůbež a ryby</b></p> <p>Zasuňte hrot Pečicí sonda do středu masa nebo ryby, pokud možno do nejsilnější části. Ujistěte se, že alespoň 3/4 Pečicí sonda spočívá uvnitř pokrmu.</p>	<p><b>Dušená/zapékaná jídla</b></p> <p>Zasuňte hrot Pečicí sonda přesně uprostřed hrnce. Pečicí sonda během pečení musí držet stabilně na jednom místě. Abyste toho dosáhli, použijte pevnou přísadu. Okraj zapékačské misky použijte k podepření silikonové rukojeti Pečicí sonda. Špička Pečicí sonda by se neměla dotýkat dna zapékačské misky.</p>
	
<b>Krok 4</b>	Zasuňte Pečicí sonda do zásuvky na přední straně trouby. Displej zobrazí aktuální teplotu: Pečicí sonda.
<b>Krok 5</b>	🔌 – stisknutím nastavíte teplotu pečicí sondy ve středu pokrmu.
<b>Krok 6</b>	<ul style="list-style-type: none"> <li>● ● ● – stisknutím nastavíte upřednostňovanou volbu:</li> <li>• Zvukový signál – jakmile střed pokrmu dosáhne nastavené teploty, zazní zvukový signál.</li> <li>• Zvukový signál a ukončení pečení – jakmile střed pokrmu dosáhne nastavené teploty, zazní zvukový signál a trouba se vypne.</li> <li>• Jen zobrazit teplotu – na displeji se zobrazí aktuální teplota středu pokrmu.</li> </ul>
<b>Krok 7</b>	Zvolte funkci a stiskněte: OK nebo <
<b>Krok 8</b>	Stiskněte: START . Jakmile pokrm dosáhne nastavené teploty, zazní zvukový signál. Můžete se rozhodnout skončit nebo pokračovat v přípravě jídla, abyste zajistili, že je pokrm dobře propečený.

<b>Krok 9</b>	Odpojte Pečicí sonda zástrčku ze zásuvky a vyjměte pokrm z trouby. <div style="border: 1px solid black; padding: 5px;"> <b>VAROVÁNÍ!</b> Hrozí nebezpečí popálení, protože Pečicí sonda se zahřívá. Při vytahování zástrčky a vyjmutí sondy z pokrmu buďte opatrní.</div>
---------------	---

## 9. DOPLŇKOVÉ FUNKCE



### 9.1 Jak uložit: Oblíbené

Můžete ukládat svá oblíbená nastavení, jako např. pečicí funkci, dobu pečení, teplotu nebo čistící funkci. Můžete uložit tři oblíbená nastavení.

<b>Krok 1</b>	Zapněte spotřebič.
<b>Krok 2</b>	Zvolte upřednostňované nastavení.
<b>Krok 3</b>	Stiskněte:  . Zvolte: Oblíbené.
<b>Krok 4</b>	Vyberte: Uložit aktuální nastavení.
<b>Krok 5</b>	Stisknutím + přidáte nastavení do seznamu: Oblíbené. Stiskněte OK.
↶ – stisknutím resetujete nastavení. ⊗ – stisknutím zrušíte nastavení.	

### 9.2 Automatické vypnutí

Pokud je spuštěna nějaká pečicí funkce a vy nezměníte žádné nastavení, trouba se po určité době z bezpečnostních důvodů vypne.

 (°C)	 (h)
30 - 115	12.5
120 - 195	8.5
200 - 245	5.5
250 – maximální	3

Automatické vypnutí nefunguje s funkcemi: Osvětlení, Pečicí sonda, Čas ukončení, Nízkoteplotní pečení.

### 9.3 Chladicí ventilátor

Když je spotřebič v provozu, chladicí ventilátor se automaticky zapne, aby udržoval povrch spotřebiče chladný. Pokud spotřebič vypnete, chladicí ventilátor bude dál pracovat až do úplného ochlazení spotřebiče.

## 10. TIPY A RADY

### 10.1 Doporučení k pečení



Teploty a časy přípravy v tabulkách jsou pouze orientační. Závisí na receptu, kvalitě a množství použitých přísad.





Váš spotřebič může péct jinak, než jak jste byli zvyklí u starého spotřebiče. Níže uvedené rady představují doporučená nastavení teploty, délky přípravy a polohy roštu pro specifické druhy pokrmů.





Jestliže nemůžete najít nastavení pro konkrétní recept, snažte se vybrat podobný.

Více doporučení ohledně vaření naleznete v tabulkách vaření na naší webové stránce. Tipy pro vaření naleznete pomocí výrobního čísla (PNC), které je uvedeno na typovém štítku na předním rámu vnitřku spotřebiče.

### 10.2 Vlhký horkovzduch



Nejlépeších výsledků dosáhnete, budete-li se řídit doporučenou dobou pečení v tabulce níže.

		 (°C)		 (min)
Sladké pečivo, 16 kusů	plech na pečení nebo pe- káč na zachycení tuku	180	2	25 - 35
Piškotová roláda	plech na pečení nebo pe- káč na zachycení tuku	180	2	15 - 25
Celá ryba, 0,2 kg	plech na pečení nebo pe- káč na zachycení tuku	180	3	15 - 25
Sušenky, 16 ku- sů	plech na pečení nebo pe- káč na zachycení tuku	180	2	20 - 30
Makronky, 24 kusů	plech na pečení nebo pe- káč na zachycení tuku	160	2	25 - 35
Muffin, 12 kusů	plech na pečení nebo pe- káč na zachycení tuku	180	2	20 - 30

		 (°C)		 (min)
Slané pečivo, 20 kusů	plech na pečení nebo pekáč na zachycení tuku	180	2	20 - 30
Sušenky z křehkého těsta, 20 kusů	plech na pečení nebo pekáč na zachycení tuku	140	2	15 - 25
Ovocné dortíky, 8 kusů	plech na pečení nebo pekáč na zachycení tuku	180	2	15 - 25

## 10.3 Vlhký horkovzduch – doporučená příslušenství

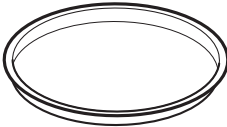
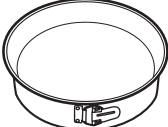
Používejte formy a nádoby z tmavého kovu a s povrchovou vrstvou. Pohlčují teplo lépe než nádoby ze světlého kovu a s reflexní úpravou.





			
<b>Plech na pizzu</b>	<b>Zapékací forma</b>	<b>Pečicí šálky</b>	<b>Dortový korpus</b>
Tmavý, nereflexní Průměr 28 cm	Tmavý, nereflexní Průměr 26 cm	Keramika Průměr 8 cm, výška 5 cm	Tmavý, nereflexní Průměr 28 cm





## 10.4 Tabulky vaření pro zkušebny

### Informace pro zkušebny

Testy podle normy: EN 60350, IEC 60350.





Pečení na jedné úrovni – pečení ve formě

		 °C	 min	
Piškotový koláč bez tuku	Pravý horký vzduch	160	45 - 60	2
Piškotový koláč bez tuku	Horní/spodní ohřev	160	45 - 60	2





		 °C	 min	
Jablečný koláč, 2 formy na pečení, Ø 20 cm	Pravý horký vzduch	160	55 - 65	2
Jablečný koláč, 2 formy na pečení, Ø 20 cm	Horní/spodní ohřev	180	55 - 65	1
Máslové sušenky	Pravý horký vzduch	140	25 - 35	2
Máslové sušenky	Horní/spodní ohřev	140	25 - 35	2

Pečení na jedné úrovni – sušenky





Použijte třetí polohu roštu.

		 °C	 min
Malé koláče, 20 kousků na plech, předehřejte prázdnou troubu	Pravý horký vzduch	150	20 - 30
Malé koláče, 20 kousků na plech, předehřejte prázdnou troubu	Horní/spodní ohřev	170	20 - 30

Víceúrovňové pečení – sušenky

		 °C	 min	
Máslové sušenky	Pravý horký vzduch	140	25 - 45	2 / 4
Malé koláče, 20 kousků na plech, předehřejte prázdnou troubu	Pravý horký vzduch	150	25 - 35	1 / 4
Piškotový koláč bez tuku	Pravý horký vzduch	160	45 - 55	2 / 4





# ČIŠTĚNÍ A ÚDRŽBA

		 °C	 min	
Jablečný koláč, 1 plechová forma na roštu (Ø 20 cm)	Pravý horký vzduch	160	55 - 65	2 / 4

Gril

Předehřejte prázdnou troubu po dobu pěti minut.

Grilujte s maximálním nastavením teploty.

		 min	
Topinky	Gril	1 - 2	5
Hovězí steak, v polovině doby obraťte	Gril	24 - 30	4



## 11. ČIŠTĚNÍ A ÚDRŽBA



### VAROVÁNÍ!

Viz kapitoly o bezpečnosti.

### 11.1 Poznámky k čištění

 <b>Čistící prostředky</b>	Přední stranu spotřebiče očistěte pouze hadříkem z mikrovlákna namočeným v roztoku teplé vody a šetrného mycího prostředku.
	Kovové plochy očistěte pomocí čistícího roztoku.
	Skvrny vyčistěte pomocí šetrného čistícího prostředku.
 <b>Každodenní použití</b>	Vnitřek trouby očistěte po každém použití. Hromadění mastnoty či zbytků jídel může způsobit požár.
	Ve spotřebiči neuchovávejte potraviny déle než 20 minut. Po každém použití vyčistěte vnitřek spotřebiče pouze hadříkem z mikrovlákna.

 <p><b>Příslušenství</b></p>	<p>Všechno příslušenství vyčistěte po každém použití a nechte jej oschnout. Použijte pouze hadřík z mikrovlákna namočený v roztoku teplé vody a šetrného mycího prostředku. Příslušenství nečistěte v myčce nádobí.</p>
	<p>Nepřílnavé příslušenství nečistěte pomocí abrazivních čisticích prostředků nebo ostrých předmětů.</p>

## 11.2 Jak vyjmout: Roštové drážky

K vyčištění trouby vyjměte drážky na rošty.

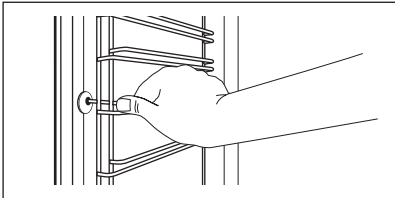
<b>Krok 1</b>	Vypněte troubu a vyčkejte, dokud nevychladne.	
<b>Krok 2</b>	Drážky na rošty opatrně nadzvedněte a vytáhněte z předního úchyty.	
<b>Krok 3</b>	Odtáhněte přední konec konstrukce roštových drážek od postranní stěny.	
<b>Krok 4</b>	Vytáhněte konstrukci roštových drážek ze zadního úchyty.	
<p>Drážky na rošty nainstalujte stejným postupem v opačném pořadí.</p>		

## 11.3 Pokyny k použití: Pyrolytická čistič

Vyčistěte troubu pomocí Pyrolytická čistič.



### **VAROVÁNÍ!**

Hrozí nebezpečí popálení.



### **POZOR!**

Jsou-li ve stejné skříni instalovány další spotřebiče, nepoužívejte je současně s touto funkcí. Trouba by se mohla poškodit.

### **Před Pyrolytická čistič:**

Vypněte troubu a vyčkejte, dokud nevychladne.	Vyjměte veškeré příslušenství.	Dno trouby a vnitřní sklo dvířek otřete měkkým hadříkem namočeným v roztoku teplé vody a šetrného mycího prostředku.
---	--------------------------------	--

Během čištění nenalévejte vodu do zásobníku. Cyklus čištění se tím spustí znovu.

<b>Krok 1</b>	Zapněte troubu.
---------------	-----------------

# ČIŠTĚNÍ A ÚDRŽBA

<b>Krok 2</b>	Stiskněte: Nabídka / Čištění.	
<b>Krok 3</b>	Abyste mohli vypustit vodu ze zásobníku, vložte plech na pečení do první polohy roštu. OK – stisknutím spustíte vypuštění vody ze zásobníku.	
<b>Krok 4</b>	Když se dokončí vyprázdnění zásobníku, vyjměte plech na pečení a vyjímatelné drážky na rošty. Vnitřek trouby a vnitřní sklo dveří otřete měkkým hadříkem. Stiskněte: OK.	
<b>Krok 5</b>	Vyberte režim čištění.	
<b>Funkce</b>	<b>Režim čištění</b>	<b>Délka</b>
Pyrolytická čisticí, krátký	Lehké čištění	1 h
Pyrolytická čisticí, normální	Normální čištění	1 h 30 min
Pyrolytická čisticí, intenzivní	Důkladné čištění	3 h
<p>① Když se spustí čištění, osvětlení je vypnuté a chladicí ventilátor pracuje při vyšších otáčkách. STOP – stisknutím zastavíte čištění před dokončením. Troubu nepoužívejte, dokud nezhasne symbol zamčených dveří na displeji.</p>		

Po ukončení čištění:		
Vypněte troubu a vyčkejte, dokud nevychladne.	Vnitřek trouby vytřete měkkým hadříkem.	Ze dna trouby odstraňte veškeré zbytky.

## 11.4 Připomínka čištění

Zobrazí-li se připomínka, je doporučeno provést čištění.
Použijte funkci: Pyrolytická čisticí.
Připomínku můžete zapnout nebo vypnout v nabídce: Nastavení.



## 11.5 Pokyny k použití: Odstraňování vod. kamene

Než začnete:		
Vypněte troubu a vyčkejte, dokud nevychladne.	Vyjměte veškeré příslušenství.	Zkontrolujte, zda je zásobník na vodu prázdný.

**Trvání první části:** zhruba 100 min

<b>Krok 1</b>	Vložte hluboký plech na první polohu roštu.
<b>Krok 2</b>	Do zásobníku na vodu nalijte 250 ml přípravku na odstranění vodního kamene.
<b>Krok 3</b>	Zbývající objem zásobníku na vodu dolijte plně vodou, dokud nezazní zvukový signál nebo se na displeji nezobrazí zpráva.
<b>Krok 4</b>	Vyberte: Nabídka / Čištění.
<b>Krok 5</b>	Zapněte funkci a řiďte se pokyny na displeji. Spustí se první část odstraňování vodního kamene.
<b>Krok 6</b>	Na konci první části vyprázdněte hluboký plech a vložte jej zpět na první polohu roštu.

**Trvání druhé části:** zhruba 35 min

<b>Krok 7</b>	Zbývající objem zásobníku na vodu dolijte plně vodou, dokud nezazní zvukový signál nebo se na displeji nezobrazí zpráva.
<b>Krok 8</b>	Po dokončení funkce hluboký plech vyjměte.

**i** Když tato funkce běží, osvětlení je vypnuté.

**Po dokončení odstraňování vodního kamene:**

troubu vypněte.	Jakmile trouba vychladne, vysušte její vnitřek pomocí měkkého hadříku.	Dvířka trouby nechte otevřená a vyčkejte, dokud vnitřek trouby nevyschne.
-----------------	--	---

**i** Pokud v troubě zůstanou nějaké zbytky vodního kamene i po dokončení jeho odstraňování, na displeji se zobrazí výzva k zopakování postupu.

## 11.6 Připomínka odstranění vodního kamene

K odstranění vodního kamene vás vyzvou dvě připomínky. Připomínku odstranění vodního kamene nelze vypnout.

# ČIŠTĚNÍ A ÚDRŽBA

Typ	Popis
Měkká připomínka	Doporučí vám, abyste z trouby odstranili vodní kámen.
Tvrdá připomínka	Uloží vám povinnost odstranit z trouby vodní kámen. Pokud neodstraní- te vodní kámen z trouby, když se zobrazuje důrazná připomínka, nebu- dete moci používat parní funkce.
 Tyto připomínky se aktivují při každém vypnutí trouby.	

## 11.7 Pokyny k použití: Proplachování

Než začnete:	
Vypněte troubu a vyčkejte, dokud nevychladne.	Vyjměte veškeré příslušenství.

<b>Krok 1</b>	Vložte hluboký plech na první polohu roštu.
<b>Krok 2</b>	Zásobník na vodu naplňte vodou na maximální úroveň, dokud nezazní zvukový signál nebo se na displeji nezobrazí zpráva.
<b>Krok 3</b>	Vyberte: Nabídka / Čištění / Proplachování. Délka: přibližně 30 min
<b>Krok 4</b>	Zapněte funkci a řiďte se pokyny na displeji.
<b>Krok 5</b>	Po dokončení funkce hluboký plech vyjměte.
 Když tato funkce běží, osvětlení je vypnuté.	

## 11.8 Připomínka sušení

Po přípravě s funkcí pečení v páře se na displeji zobrazí výzva k vysušení trouby. Stisknutím ANO troubu vysušíte.

## 11.9 Pokyny k použití: Sušení

Po přípravě s funkcí pečení v páře nebo po čištění párou vysušte vnitřek trouby.

<b>Krok 1</b>	Přesvědčte se, že je trouba chladná.
<b>Krok 2</b>	Vyjměte veškeré příslušenství.
<b>Krok 3</b>	Vyberte nabídku: Čištění / Sušení.

<b>Krok 4</b>	Řiďte se pokyny na obrazovce.
---------------	-------------------------------

## 11.10 Pokyny k použití: Vyprázdnění zásobníku

Použitím po přípravě v páře odstraníte ze zásobníku zbylou vodu.

Než začnete:	
Vypněte troubu a vyčkejte, dokud nevychladne.	Vyjměte veškeré příslušenství.

<b>Krok 1</b>	Vložte hluboký plech na první polohu roštu.
<b>Krok 2</b>	Vyberte: Nabídka / Čištění / Vyprázdnění zásobníku. Délka: 6 min
<b>Krok 3</b>	Zapněte funkci a řiďte se pokyny na displeji.
<b>Krok 4</b>	Po dokončení funkce hluboký plech vyjměte.

 Když tato funkce běží, osvětlení je vypnuté.

## 11.11 Jak odstranit a nainstalovat: Dvířka

Dvířka a vnitřní skleněné panely lze za účelem čištění demontovat. Počet skleněných panelů se liší dle modelu.



### VAROVÁNÍ!

Dvířka jsou těžká.



### POZOR!

Se sklem manipulujte opatrně, především u hran předního skleněného panelu. Sklo může prasknout.

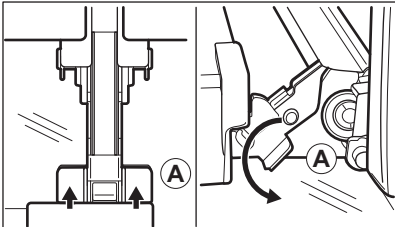
<b>Krok 1</b>	Zcela otevřete dvířka.	
<b>Krok 2</b>	Nadzdvihněte a stiskněte upínací páčky (A) na obou dveřních závěsech až na doraz.	
<b>Krok 3</b>	Privěte dvířka trouby do první polohy otevření (přibližně do úhlu 70°). Podržte dvířka na obou stranách a vytáhněte je směrem šikmo vzhůru od trouby. Dvířka položte vnější stranou dolů na měkkou látku na rovné podložce.	

# ČIŠTĚNÍ A ÚDRŽBA

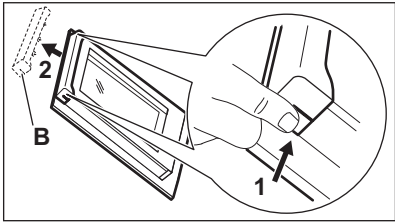
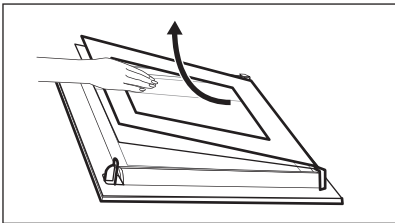
<b>Krok 4</b>	Uchopte okrajovou lištu (B) na horní straně dvířek na obou stranách a zatlačením směrem dovnitř uvolněte svorku těsnění.	
<b>Krok 5</b>	Vytáhněte okrajovou lištu dopředu a vyjměte ji.	
<b>Krok 6</b>	Uchopte skleněné panely jednu po druhé na jejich horní straně a vytáhněte je z drážek směrem nahoru.	
<b>Krok 7</b>	Skleněný panel omyjte vodou s mycím prostředkem. Skleněný panel pečlivě osušte. Skleněné panely nemyjte v myčce nádobí.	
<b>Krok 8</b>	Po čištění proveďte výše uvedené kroky v opačném pořadí.	
<b>Krok 9</b>	Nejprve nainstalujte menší a potom větší panel a dvířka.	

## 11.12 Jak vyměnit: Osvětlení



### VAROVÁNÍ!

Nebezpečí úrazu elektrickým proudem.  
Žárovka může být horká.

### Před výměnou osvětlení:

Krok 1	Krok 2	Krok 3
Vypněte troubu. Počkejte, dokud trouba nevychladne.	Odpojte troubu od elektrické sítě.	Na dno vnitřku trouby položte utěrku.

## Horní žárovka

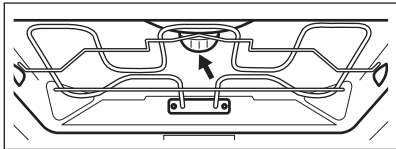
<b>Krok 1</b>	Skleněným krytem otočte a sejměte jej.	
<b>Krok 2</b>	Sejměte kovový kroužek a vyčistěte skleněný kryt.	
<b>Krok 3</b>	K výměně použijte vhodnou žárovku odolnou proti teplotě 300 °C.	
<b>Krok 4</b>	Na skleněný kryt nasadte kovový kroužek.	

## Boční žárovku

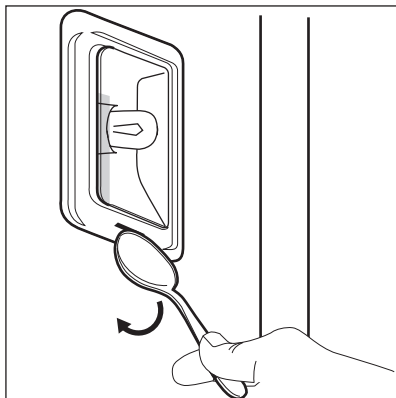
<b>Krok 1</b>	Odstraněním levé drážky na rošt získáte přístup k žárovce.	
<b>Krok 2</b>	Pomocí úzkého tupého předmětu (např. čajové lžičky) sejměte skleněný kryt.	
<b>Krok 3</b>	Skleněný kryt vyčistěte.	
<b>Krok 4</b>	K výměně použijte vhodnou žárovku odolnou proti teplotě 300 °C.	
<b>Krok 5</b>	Nasadte skleněný kryt.	
<b>Krok 6</b>	Namontujte levou drážku na rošt.	



## 12. ODSTRAŇOVÁNÍ ZÁVAD





### VAROVÁNÍ!



Viz kapitoly o bezpečnosti.

## 12.1 Co dělat, když...

 <b>Spotřebič se nezapne nebo se neohřívá</b>	
 <b>Možná příčina</b>	 <b>Řešení</b>
Spotřebič není zapojen do elektrické sítě nebo je zapojen nesprávně.	Zkontrolujte, zda je spotřebič správně zapojený do elektrické sítě.
Hodiny nejsou nastavené.	Nastavte hodiny, podrobnosti viz Funkce hodin kapitola, Pokyny pro nastavení: Funkce hodin.
Dvířka nejsou správně zavřená.	Zcela zavřete dvířka.
Je spálená pojistka.	Zkontrolujte, zda není příčinou závady pojistka. Pokud problém přetrvává, obraťte se na kvalifikovaného elektrikáře.
Spotřebič Dětská bezp. pojistka je zapnutý.	Viz kapitola „Nabídka“, podnabídka pro: Funkce.



 <b>Součásti</b>	
 <b>Popis</b>	 <b>Řešení</b>
Spálená žárovka.	Vyměňte žárovku. Podrobnosti naleznete v kapitole „Čištění a údržba“ v části Jak vyměnit: Osvětlení.

Výpadek proudu vždy čištění zastaví. Je-li čištění přerušené výpadkem proudu, zopakujte jej.



 <b>Problémy se signálem Wi-Fi sítě</b>	
 <b>Možná příčina</b>	 <b>Řešení</b>
Problém se signálem bezdrátové sítě.	Zkontrolujte, zda je vaše mobilní zařízení připojeno k bezdrátové síti. Zkontrolujte bezdrátovou síť a router. Restartujte router.
Byl nainstalován nový router nebo byla změněna konfigurace routeru.	Chcete-li znovu konfigurovat spotřebič a mobilní zařízení, viz část <i>Bezdrátové připojení</i> v kapitole „Před prvním použitím“.
Signál bezdrátové sítě je slabý.	Přesuňte router co nejbližší ke spotřebiči.
Bezdrátový signál je rušen další mikrovlnnou troubou umístěnou poblíž spotřebiče.	Vypněte mikrovlnnou troubu. Nepoužívejte současně další mikrovlnnou troubu a dálkové ovládání spotřebiče. Mikrovlny ruší Wi-Fi signál.

## 12.2 Jak spravovat: Chybové kódy



Když dojde k chybě software, na displeji se zobrazí chybová zpráva. V této části naleznete seznam problémů, které můžete zvládnout sami.

 <b>Kód a popis</b>	 <b>Řešení</b>
C2 - Pečicí sonda se nachází uvnitř spotřebiče během Pyrolytická čisticí.	Vyjměte Pečicí sonda.
C3 – dvířka nejsou plně zavřena během Pyrolytická čisticí.	Zavřete dvířka.
F111 - Pečicí sonda není správně zasunutá do zásuvky.	Zcela zasuňte Pečicí sonda do zásuvky.
F240, F439 - dotyková tlačítka na displeji nefungují správně.	Vyčistěte povrch displeje. Ujistěte se, že na dotykových políčkách nejsou nečistoty.
F601 – došlo k problému se WiFi signálem.	Zkontrolujte vaše síťové připojení. Viz část „Před prvním použitím“, <i>Bezdrátové připojení</i> .

# ENERGETICKÁ ÚČINNOST

 Kód a popis	 Řešení
F604 – první připojení k WiFi se nezdařilo.	Vypněte a zapněte spotřebič a zkuste to znovu. Viz část „Před prvním použitím“, Bezdrátové připojení.
F908 – systém spotřebiče se nemohl připojit k ovládacímu panelu.	Spotřebič vypněte a zapněte.

Pokud se jedna z těchto chybových zpráv nadále zobrazuje na displeji, znamená to možné vypnutí chybného podsystému. V takovém případě se obraťte na autorizované servisní středisko. Pokud dojde k jedné z těchto chyb, zbývající funkce spotřebiče budou dále fungovat jako obvykle.

 Kód a popis	 Řešení
F602, F603 – WiFi není k dispozici.	Spotřebič vypněte a zapněte.

## 12.3 Servisní údaje

Pokud problém nemůžete vyřešit sami, obraťte se na svého prodejce nebo autorizované servisní středisko.

Potřebné údaje pro servisní středisko najdete na typovém štítku. Typový štítek se nachází na předním rámu vnitřku spotřebiče. Nesundávejte typový štítek z vnitřní části spotřebiče.

Doporučujeme vám zapsat si údaje sem:	
Model (Mod.)	.....
Výrobní číslo (PNC)	.....
Sériové číslo (S.N.)	.....

## 13. ENERGETICKÁ ÚČINNOST

### 13.1 Informace o výrobku a Informační list výrobku dle nařízení EU o ekodesignu a energetických štítcích

Jméno dodavatele	Electrolux
Označení modelu	EOC9P31WX 944032039 KOCAP31WX 944032038



Index energetické účinnosti	61.2	
Třída energetické účinnosti	A++	
Spotřeba energie při standardním zatížení, konvenční ohřev	1.09kWh/cyklus	
Spotřeba energie při standardním zatížení, režim nuceného větráku	0.52kWh/cyklus	
Počet dutin	1	
Zdroj tepla	Elektrická energie	
Hlasitost	71l	
Typ trouby	Vestavná trouba	
Hmotnost	EOC9P31WX	37.0kg
	KOCAP31WX	37.0kg

IEC/EN 60350-1 - Elektrické spotřebiče na vaření pro domácnost – část 1: Rozsahy, trouby, parní trouby a grily - Metody měření výkonu.

## 13.2 Úspora energie



Tento spotřebič je vybaven funkcemi, které vám pomohou ušetřit energii při každodenním vaření.

Ujistěte se, že jsou dvířka spotřebiče při jeho provozu zavřená. Během pečení neotvírejte dvířka spotřebiče příliš často. Těsnění dvířek udržujte čisté a kontrolujte, zda je na svém místě řádně uchyceno.

Pro účinnější úsporu energie používejte kovové nádoby.

Je-li to možné, spotřebič před pečením nepředehřívejte.

Připravujete-li několik jídel najednou, snažte se, aby prodlevy při pečení byly co nejkratší.

### Horkovzdušné pečení

Je-li to možné, pro úsporu energie používejte funkce pečení s ventilátorem.

### Zbytkové teplo

Je-li spuštěn program s Délka a doba pečení je delší než 30 minut, topné články se u některých funkcích spotřebiče automaticky vypnou dříve.

Ventilátor a osvětlení nadále pracují. Po vypnutí spotřebiče se na displeji zobrazuje zbytkové teplo. Toto teplo můžete využít k udržení teploty jídla.

Je-li doba pečení delší než 30 minut, snižte teplotu spotřebiče na minimum 3–10 minut před koncem pečení. Pečení bude pokračovat i nadále díky zbytkovému teplu uvnitř spotřebiče.

Zbytkové teplo můžete využít k ohřevu jiného jídla.

# STRUKTURA NABÍDKY

## Uchování teploty jídla

Chcete-li využít zbytkové teplo k uchování teploty pokrmu, zvolte nejnižší možné nastavení teploty. Na displeji se zobrazí ukazatel zbytkového tepla nebo teplota.

## Pečení s vypnutým osvětlením

Při pečení vypněte osvětlení. Zapněte ho pouze tehdy, když ho skutečně potřebujete.

## Vlhký horkovzduch

Tato funkce slouží k úspoře energie při pečení.

Pokud používáte tuto funkci, osvětlení se automaticky vypne po 30 sekundách. Osvětlení můžete znovu zapnout, ale omezíte tím předpokládanou úsporu energie.

## Pohotovostní režim

Po 2 minutách se displej přepne do pohotovostního režimu.

## 14. STRUKTURA NABÍDKY

### 14.1 Nabídka

Položka nabídky		Použití
Oblíbené		Zobrazí oblíbená nastavení.
Podporované Vaření		Zobrazí automatické programy.
Čištění		Zobrazí čisticí programy.
Funkce		Slouží k nastavení konfigurace spotřebiče.
Na- sta- vení	Připojení	Slouží ke konfiguraci sítě.
	Nastavení	Slouží k nastavení konfigurace spotřebiče.
	Obsluha	Zobrazuje verzi software a konfiguraci.

### 14.2 Dílčí nabídka pro: Čištění

Dílčí nabídka	Použití
Vyprázdnění zásobníku	Program k odstranění zbytkové vody ze zásobníku po použití parních funkcí.
Odstraňování vod. kamene	Program k vyčištění okruhu generátoru páry od usazeného vodního kamene.
Proplachování	Program k opláchnutí a vyčištění okruhu generátoru páry po častém používání parních funkcí.

Dílčí nabídka	Použití
Pyrolytická čisticí, krátký	Délka: 1 h.
Pyrolytická čisticí, normální	Délka: 1 h 30 min.
Pyrolytická čisticí, intenzivní	Délka: 3 h.
Připomínka čištění	Připomene vám vyčištění trouby.

## 14.3 Dílčí nabídka pro: Funkce

Dílčí nabídka	Použití
Osvětlení	Slouží k zapnutí a vypnutí osvětlení.
Viditelná ikona osvětlení	Na obrazovce se zobrazí symbol žárovky.
Dětská bezp. pojistka	Brání náhodnému zapnutí spotřebiče. Pokud je tato možnost zapnutá, zobrazí se tento text Dětská bezp. pojistka na displeji při zapnutí spotřebiče. Abyste mohli spotřebič používat, zvolte písmena kódu v abecedním pořadí. Jestliže je tato funkce zapnutá a spotřebič je vypnutý, dvířka trouby jsou zablokována.
Rychlé zahřátí	Zkracuje čas zahřívání. Tato funkce je dostupná pouze u některých funkcí spotřebiče.

## 14.4 Dílčí nabídka pro: Připojení

Dílčí nabídka	Popis
WiFi	Zapnutí a vypnutí: WiFi.
Dálkové ovládání	Slouží k zapnutí a vypnutí dálkového ovládání. Funkce je viditelná pouze po zapnutí: WiFi.
Sítě	Ke kontrole stavu sítě a signálu: WiFi.

# STRUKTURA NABÍDKY

---

Dílčí nabídka	Popis
Automatický chod na dálku	Slouží ke spuštění obsluhy na dálku automaticky po stisknutí ZAPNOUT. Funkce je viditelná pouze po zapnutí: WiFi.
Zapomenout síť	Slouží k zabránění automatického připojení spotřebiče k aktuální síti.

## 14.5 Dílčí nabídka pro: Nastavení

Dílčí nabídka	Popis
Jazyk	Slouží k nastavení jazyka spotřebiče.
Denní čas	K nastavení aktuálního času a data.
Časové údaje	Slouží k zapnutí a vypnutí hodin.
Formát digitálních hodin	Slouží ke změně formátu zobrazování časových údajů.
Připomínka čištění	Slouží k zapnutí a vypnutí připomínky.
Tóny tlačítek	K zapnutí a vypnutí tónů dotykových políček. Tóny nelze vypnout u dotykových políček: ①, STOP .
Alarm/chybový tón	K zapnutí a vypnutí chybových tónů.
Hlasitost zv. signalizace	K nastavení hlasitosti tónů tlačítek a signalizace.
Displej jas	K nastavení jasu displeje.
Tvrдость vody	K nastavení tvrdosti vody.



## 14.6 Dílčí nabídka pro: Obsluha



Dílčí nabídka	Popis
Režim demo	Aktivační / deaktivční kód: 2468
Licence	Informace o licencích.

Dílčí nabídka	Popis
Verze software	Informace o verzi softwaru.
Zrušit všechna nastavení	K obnovení továrního nastavení.
Zrušit všechna okna	Obnoví všechny vyskakovací prvky na původní nastavení.



## 15. JE TO SNADNÉ!





Před prvním použitím musíte nastavit:				
Jazyk	Displej jas	Hlasitost zv. signalizace	Tvrdost vody	Denní čas

Zahájení používání spotřebiče				
Rychlé spuštění	Zapněte spotřebič a začněte vařit s výchozí teplotou a délkou trvání funkce.	Krok 1	Krok 2	Krok 3
		Stiskněte a podržte:  .	 ... – nastavte funkci spotřebiče.	Stiskněte: START .
Rychlé vypnutí	Spotřebič můžete kdykoliv vypnout na jakémkoliv obrazovce nebo při jakémkoliv zobrazené zprávě.	 – stiskněte a podržte, dokud se spotřebič nevypne.		



Zahájení vaření					
Krok 1	Krok 2	Krok 3	Krok 4	Krok 5	Krok 6
 – stisknutím zapnete spotřebič.	 ... – zvolte funkci.	°C – stiskněte pro přechod na nastavení teploty.	 – nastavte teplotu posunutím prstu po posuvníku.	OK – potvrďte stisknutím.	START – stisknutím spustíte vaření.

# JE TO SNADNÉ!

Zjistěte, jak vařit rychle				
<b>K rychlé přípravě pokrmů s výchozími nastaveními používejte automatické programy:</b>				
Podporované Vaření	Krok 1	Krok 2	Krok 3	Krok 4
	Stiskněte:  .	Stiskněte:  .	Stiskněte:  Podporované Vaření.	Zvolte pokrm.

Použití rychlých funkcí k nastavení doby přípravy nebo pro změnu funkce vaření		
<b>Rychlá nastavení časovače</b> Nejpoužívanější nastavení časovače můžete použít ze zkratk.	Krok 1	Krok 2
	Stiskněte:  .	Stiskněte upřednostňovanou hodnotu času.
<b>Podpora dokončení přípravy při 10 %</b> Když zbývá jen 10 % doby přípravy, použijte možnost Podpora dokončení přípravy při 10 %, která přidá dodatečný čas nebo změní funkci vaření.	+1 min   +5 min   +10 min – k prodloužení doby přípravy stiskněte symbol upřednostňovaného času.	
	Změna funkce: Stiskněte upřednostňovanou funkci:    ...	

## 16. POZNÁMKY K OCHRANĚ ŽIVOTNÍHO PROSTŘEDÍ

Recyklujte materiály označené symbolem . Obaly vyhodte do příslušných odpadních kontejnerů k recyklaci. Pomáhejte chránit životní prostředí a lidské zdraví a recyklovat elektrické a elektronické spotřebiče určené k likvidaci. Spotřebiče označené příslušným symbolem  nelikvidujte spolu s domovním odpadem. Spotřebič odevzdejte v místním sběrném dvoře nebo kontaktujte místní úřad.



[www.electrolux.com/shop](http://www.electrolux.com/shop)



867371569-C-102023

