



Vgrajena kuhalna plošča

Navodila za uporabo

Vstavaná platňa sporáka

Používateľská príručka

Vestavěná varná deska

Návod k použití

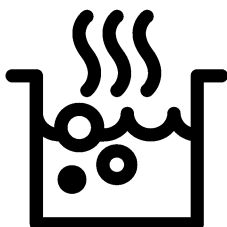

HII64200FMTW

SL / SK / CZ

185.2617.73/R.AH/8.03.2021/4-3

7757189227

Spoštovani kupec,

Pred uporabo izdelka preberite ta priročnik.

Beko Hvala, ker ste izbrali ta izdelek. Upamo, da vam bo ta aparat, izdelan z visoko kakovostjo in moderno tehnologijo, nudil najboljšo učinkovitost. Zato pred uporabo izdelka skrbno preberite ta priročnik in vso ostalo priloženo dokumentacijo ter shranite dokumentacijo za kasnejšo uporabo. Če izdelek izročite nekemu drugemu, priložite tudi navodila. Upoštevajte vsa navodila, informacije in opozorila, ki jih vsebuje uporabniški priročnik.

Upoštevajte vsa opozorila in opozorila v uporabniškem priročniku. Na ta način boste zaščitili sebe in izdelek pred morebitnimi nevarnostmi.

Shranite uporabniški priročnik. Če izdelek izročite nekemu drugemu, priložite tudi navodila.

Uporabniški priročnik uporablja naslednje simbole:



Nevarnost, ki lahko privede do poškodb ali celo smrti.

OPOMBA Nevarnost, ki lahko privede do stvarne škode na izdelku ali okoljske škode.



Nevarnost, ki lahko privede do opeklin zaradi stika z vročimi površinami.



Pomembne informacije in koristni nasveti za uporabo.









Preberite uporabniški priročnik.



Arçelik A.Ş.
Karaağaç caddesi No:2-6
34445 Sütlüce/Istanbul/TURKEY
Made in TURKEY

1 Varnostna navodila	4	4 Pri prvi uporabi	14
Namen uporabe	4	Prvo čiščenje.....	14
Varnost otrok, ranljivih oseb in domačih živali	4	5 Uporaba plošče	15
Varnost pri uporabi elektrike	5	Splošne informacije o uporabi kuhalne plošče	15
Varnost pri transportu	6	Nadzorna plošča	18
Varnost pri namestitvi	6	6 Splošne informacije o peki	27
Varnost pri uporabi	6	Splošna opozorila o kuhanju na kuhalni plošči	27
Opozorila glede temperature	7	7 Vzdrževanje in čiščenje	28
Uporaba dodatkov	7	Splošne informacije o čiščenju	28
Varnost pri peki	7	Čiščenje kuhalne plošče	29
Indukcija	8	Čiščenje upravljalne plošče	29
Varnost pri vzdrževanju in čiščenju	8	8 Odpravljanje težav	30
2 Navodila v zvezi z varovanjem okolja	9		
Uredba glede odpadkov	9		
Skladnost z direktivo OEEQ in odstranjevanjem odpadnih izdelkov	9		
Odstranjevanje embalaže	9		
Priporočila za varčevanje z energijo	9		
3 Vaša naprava	10		
Predstavitev izdelka	10		
Uvod v upravljalno ploščo naprave in njena uporaba	11		
Upravljanje kuhalne plošče	11		
Splošne informacije kuhalne plošče	12		
Tehnični podatki	13		

1 Varnostna navodila

- Ta razdelek vsebuje varnostna navodila, ki vas varujejo pred nevarnostjo nastanka telesnih poškodb in materialne škode.
 - Če napravo predate drugi osebi ali če kupite rabljeno napravo, morajo biti napravi priloženi uporabniški priročnik, nalepke na napravi, druga pomembna dokumentacija in pribor.
 - Naše podjetje ne bo odgovorno za morebitno škodo, ki lahko nastane kot posledica neupoštevanja teh navodil.
 - Neupoštevanje teh navodil povzroči prenehanje garancije.
 -  Namestitvev in popravila naj vedno izvaja proizvajalec, pooblaščen servis ali oseba, ki jo določi uvoznik.
 -  Uporabljajte samo originalne rezervne dele in pribor.
 -  Ne izvajajte popravil ali zamenjave nobenega dela aparata, razen če je to izrecno navedeno v navodilih za uporabo.
 -  Ne izvajajte tehničnih sprememb aparata.
-  **Namen uporabe**
- Ta aparat je namenjen za domačo uporabo. Ni primeren za komercialno uporabo.
 - Te naprave ne uporabljajte v vrtovih, na balkonih ali drugih okoljih na prostem. Naprava je namenjena uporabi v kuhinjskih prostorih gospodinjstev in osebja v trgovinah, pisarnah in drugih delovnih okoljih.
 - **OPOZORILO:** Ta naprava se sme uporabljati le za kuhanje. Uporaba v druge namene, npr. za ogrevanje prostorov, ni dovoljena.
-  **Varnost otrok, ranljivih oseb in domačih živali**
- Napravo lahko uporabljajo osebe, starejše od 8 let, in osebe z zmanjšanimi fizičnimi, senzoričnimi ali psihičnimi sposobnostmi ali s pomanjkanjem izkušenj ter znanja, če so pod nadzorom oziroma so dobili navodila o varni uporabi naprave ter razumejo možne nevarnosti.
 - Otroci se z napravo ne smejo igrati. Otroci naprave ne

smejo čistiti in vzdrževati, razen če so pod nadzorom odrasle osebe.

- Te naprave naj ne uporabljajo osebe (tudi otroci) z zmanjšanimi telesnimi, čutilnimi ali duševnimi sposobnostmi, razen če so pod nadzorom ali pa so jim bili dani napotki glede varne uporabe.
- Otroci naj bodo pod nadzorom, da se z napravo ne bi igrali.
- Električni aparati so nevarni za otroke in domače živali. Otroci in domače živali se z napravo ne smejo igrati, plezati nanjo ali vstopati vanjo.
- Na aparat ne postavljajte predmetov, ki jih lahko dosežejo otroci.
- Ročaje loncev in kozic postavljajte postrani na delovni površini, tako da jih otroci ne morejo doseči in se opeči.
- **OPOZORILO:** Med uporabo so površine, dosegljive na dotik, lahko vroče. Otroci naj se ne zadržujejo v bližini naprave.
- Embalažo hranite izven dosega otrok. Obstaja

nevarnost poškodb in zalušitve.



Varnost pri uporabi elektrike

- Napravo priključite v ozemljeno vtičnico, zaščiteno z varovalko z vrednostjo, ki je navedena na tipski nalepki. Ozemljitev naj izvede kvalificirani električar. Naprave ne uporabljajte brez ozemljitve v skladu z lokalnimi/nacionalnimi predpisi.
- Vtič ali električni priključek naprave mora biti na dobro dostopnem mestu (kjer ne bo učinka vročine iz pečice). Če to ni mogoče, mora biti v električno inštalacijo vgrajen odklopnik (varovalka, stikalo ipd.) za izklop naprave v skladu s predpisi za električno napeljavo. Odklopnik mora prekiniti vse pole od omrežja.
- Med nameščanjem, popravili ali prenašanjem naprava ne sme biti priključena na električno omrežje.
- Vtič priklopite v vtičnico, ki ima enako napetost in frekvenco, kot je navedeno na tipski ploščici.

- Električni kabel ne sme biti stisnjen pod aparatom ali med aparatom in steno. Na kabel ne postavljajte težkih predmetov. Kabla ne prepogibajte, stiskajte in naj ne bo v stiku z vročimi površinami.
- Uporabljajte samo originalen kabel. Ne uporabljajte poškodovanih kablov in kabelskih podaljškov.
- Če je kabel poškodovan, ga mora zamenjati proizvajalec, pooblaščen servis ali oseba, ki jo določi uvoznik, da se preprečijo morebitne nevarnosti.

Varnost pri transportu

- Pred transportiranjem aparata ga odklopite od električnega omrežja.
- Pred prenašanjem aparata ga ovijte s penasto folijo ali debelejšo lepenko ter ga ovijte z lepilnim trakom. Aparat tesno ovijte z lepilnim trakom, da zaščitite premične dele aparata pred poškodbami.
- Vse dele aparata pregledjte glede poškodb, nastalih med transportom.

Varnost pri namestitvi

- Pred namestitvijo aparata preverite, ali je nepoškodovan. Če je aparat poškodovan, ga ne nameščajte.
- Aparata ne postavljajte poleg virov toplote (radiatorjev, peči itd.).
- Vse odprtine za prezračevanje morajo ostati odprte.

Varnost pri uporabi

- Po vsaki uporabi izključite napravo.
- Če naprave dalj časa ne boste uporabljali, izvlecite vtič iz vtičnice ali odstranite varovalko iz podnožja.
- Ne uporabljajte okvarjene ali poškodovane naprave. V primeru okvare ali poškodbe naprave odklopite električne in plinske povezave in pokličite pooblaščen servis.
- **OPOZORILO:** Če je površina pečice počena, odklopite napravo od električnega omrežja, da preprečite nevarnost električnega udara.
- Ne stopajte na napravo z namenom, da bi dosegli višje postavljene predmete.

- Naprave ne uporabljajte v primerih neprisebnosti, npr. pod vplivom alkohola in mamil.
- V kuhinji ne hranite vnetljivih snovi, saj lahko pride do požara. V kuhinji ne shranjujte vnetljivih snovi.
- Litoželezna, aluminijasta posoda ali posoda s poškodovanim ali grobim dnom lahko opraska stekleno površino. Ko jemljete posodo s kuhalne plošče, jo dvignite in je ne vlecite po površini.
- Če je površina kuhalne plošče vlažna, lahko tlak nastajajoče pare privzdiguje ali premika posodo na njej. Zato vedno poskrbite, da sta spodnja površina posode in površina kuhalne plošče suhi.
- Ta naprava ni primerna za upravljanje prek daljinskega upravljalnika ali zunanjega časovnega stikala.

Opozorila glede temperature

- **OPOZORILO:** Med delovanjem aparata so izpostavljeni deli vroči. Ne dotikajte se aparata in grelcev. Otroci, mlajši od 8 let, naj se

ne zadržujejo ob aparatu brez prisotnosti odrasle osebe.

- V bližini naprave ne shranjujte vnetljivih ali eksplozivnih snovi, saj so površine aparata med delovanjem vroče.
- **OPOZORILO:** Nevarnost požara V pečici ne shranjujte drugih predmetov.

Uporaba dodatkov

- **OPOZORILO:** Uporabite samo zaščitno prekrivalo za pečico, ki ga je zasnoval proizvajalec v skladu s standardi, določenimi s strani proizvajalca. Nepravilno zaščitno prekrivalo lahko tudi povzroči nezgode.

Varnost pri peki

- **OPOZORILO:** Postopek peke mora biti pod nadzorom. Kratkotrajne postopke peke ves čas nadzirajte.
- **OPOZORILO:** Pri uporabi trdnih ali tekočih olj ne zapuščajte pečice brez nadzora, saj obstaja nevarnost požara. NIKOLI ne poskušajte gasiti z vodo. Samo odklopite napajanje naprave in pokrijte plamen s pokrovom ali ognjevarno odejo ipd.

- Bodite previdni pri uporabi alkohola v jedeh. Alkohol pri višjih temperaturah izhlapeva in se ob stiku z vročimi površinami lahko vname.

Indukcija

- Električne kuhalne plošče vašega štedilnika so opremljene z indukcijsko tehnologijo. Na indukcijskih ploščah, ki vam prihranijo čas in energijo, je treba uporabljati posodo, primerno za indukcijske plošče. V nasprotnem kuhalna plošča ne bo delovala. Za podrobne informacije glejte razdelek Izbira posode. ,
- Ker indukcijska kuhalna plošča ustvarja magnetno polje, lahko škoduje osebam, ki uporabljajo medicinske pripomočke, kot so srčni spodbujevalniki ali inzulinske črpalke.
- Po uporabi izključite kuhalno mesto na upravljalni plošči in se ne zanašajte na tipalo za posodo.
- Kovinskih predmetov, kot so noži, vilice, žlice in pokrovi, ne polagajte na kuhalno površino, saj lahko postanejo vroči.

- Med dolgo in intenzivno uporabo lahko kovinski predmeti, shranjeni v predalu pod štedilnikom, postanejo vroči. Ne shranjujte kovinskih predmetov v predalu pod pečico.
- Ne postavljajte elektronskih naprav, kot so mobilni telefoni, tablični računalniki ali računalniki, na indukcijsko kuhalno ploščo. Naprave se lahko poškodujejo.

Varnost pri vzdrževanju in čiščenju

- Pred čiščenjem počakajte, da se naprava ohladi. Vroče površine lahko povzročijo opekline!
- Naprave ne čistite z razprševanjem ali polivanjem vode nanj. Obstaja nevarnost električnega udara!
- Naprave ne čistite s parnimi čistilniki, saj lahko to povzroči električni udar.
- Sol, ostanki sladkorja na dnu pekačev ali drugi delci lahko povzročijo praske in razpoke na steklu. Preden vstavite posodo, preverite, ali je dno posode čisto. Steklokeramična plošča naj bo vedno čista.

2 Navodila v zvezi z varovanjem okolja

Uredba glede odpadkov Skladnost z direktivo OEE0 in odstranjevanjem odpadnih izdelkov



Izdelek je v skladu z direktivo EU OEE0 (2012/19/EU). Izdelek vsebuje simbol za razvrstitev odpadne električne in elektronske opreme (OEE0).

Izdelek je bil izdelan z visokokakovostnimi sestavnimi deli in materiali, ki jih je mogoče ponovno uporabiti in so primerni za recikliranje. Odsluženega odpadnega izdelka ne odlagajte z običajnimi gospodinjskimi in drugimi odpadki. Odnosite ga na center za zbiranje in recikliranje električne in elektronske opreme. Za informacije o teh centrih za zbiranje se obrnite na lokalne oblasti.

Ustrezno odstranjevanje uporabljenega aparata pomaga preprečiti morebitne negativne posledice za okolje in zdravje ljudi.

Skladnost z direktivo RoHS:

Izdelek, ki ste ga kupili, je v skladu z direktivo EU RoHS (2011/65/EU). Ne vsebuje škodljivih in prepovedanih materialov, ki so navedeni v direktivi.

Odstranjevanje embalaže

- Embalaža je nevarna za otroke. Embalažo hranite na varnem, stran od otrok. Embalažni material izdelka sestoji iz reciklažnih materialov. Odstranite jih v skladu s pravili za odstranjevanje reciklažnih odpadkov. Ne odstranjujte jih z običajnimi gospodinjskimi odpadki.

Priporočila za varčevanje z energijo

Naslednji predlogi vam bodo v pomoč pri uporabi izdelka na ekološki in energijsko učinkovit način.

- Zamrznjeno hrano pred peko odmrznite.
- 5 do 10 minut pred koncem peke izključite aparat. Lahko prihranite do 20 % električne energije, če uporabite preostalo toploto.
- Uporabite lonce in kozice s pokrovi, njihova velikost naj bo primerna za posamezno kuhalno mesto. Vedno izberite pravo velikost posode. Če posoda ni primerne velikosti, bo poraba energije večja.
- Kuhalna mesta in dna posod imejte vselej čista. Umazanija zmanjšuje prestop toplote med kuhalnim mestom in dnom posode.

3 Vaša naprava

Predstavitev izdelka

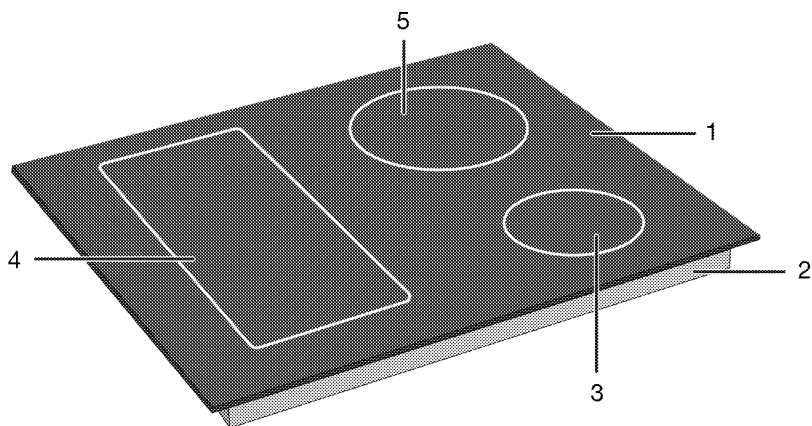

- 1 Steklena kuhalna površina
- 2 Nižje ohišje
- 3 Indukcijsko kuhalno mesto

- 4 Indukcijsko kuhalno mesto
- 5 Indukcijsko kuhalno mesto

Uvod v upravljalno ploščo naprave in njena uporaba

Ta razdelek vsebuje opis upravljalne plošče in osnovne načine njene uporabe. V odvisnosti od tipa naprave se nekatere slike lahko razlikujejo od dejanskega izdelka.

Upravljanje kuhalne plošče

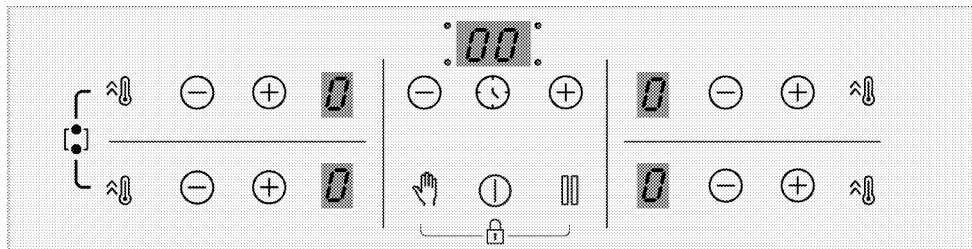

Tipke

- : Tipka za vklop/izklop
- : Tipka časovnika
- : Tipka za hitro gretje/Tipka za visoko grelni moč (booster)
- : Tipka za zaklepanje pri čiščenju
- : Tipka za zaustavitev
- : Tipka za povečevanje
- : Tipka za zmanjševanje

Simboli

- : Simbol za kombinacijo širokega kahalnega mesta
- : Simbol za zaklepanje

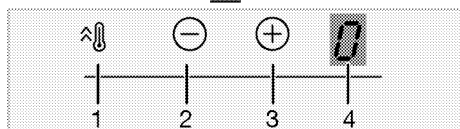
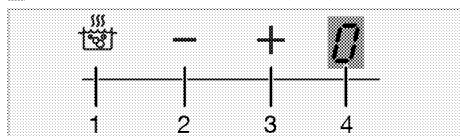

Prikaz kahalnega mesta

- 1 Tipka za hitro gretje/Tipka za visoko grelni moč (booster)
- 2 Tipka za zmanjšanje temperature
- 3 Tipka za povečanje temperature
- 4 Prikaz temperature posameznega kahalnega mesta

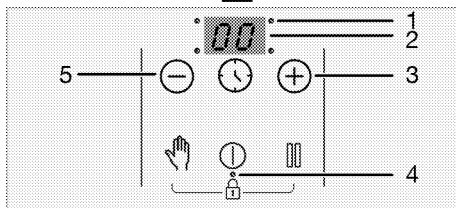
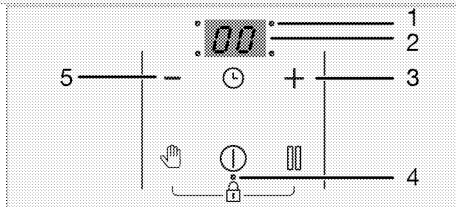

Indikator časovnika

- 1 Lučka LED za prikaz delovanja časovnika
- 2 Indikator časovnika
- 3 Tipka za povečanje časa
- 4 Lučka LED za prikaz delovanja zaklepanja tipk/varovala za otroke
- 5 Tipka za zmanjšanje časa

Splošne informacije kuhalne plošče

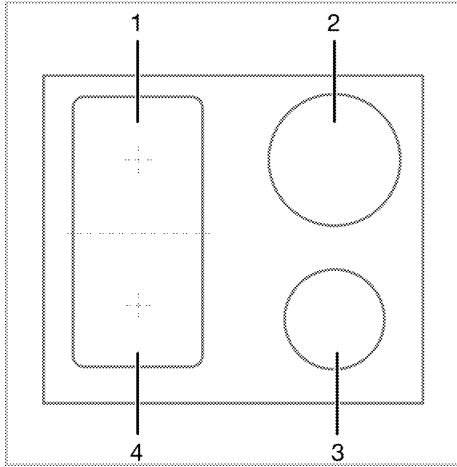

- 1 Zadaj levo - Indukcijsko kuhhalno mesto
- 2 Zadaj desno - Indukcijsko kuhhalno mesto
- 3 Spredaj desno - Indukcijsko kuhhalno mesto
- 4 Spredaj levo - Indukcijsko kuhhalno mesto

Vaša štedilnik je opremljen s kuhalnimi polji s široko površino (površine Flexi). To kuhhalno površino lahko upravljate kot samostojna kuhhalna polja, ki so neodvisna druga od druge. Za ta kuhhalne polja lahko aktivirate funkcijo kombiniranja in jih lahko pretvorite v eno kuhhalno polje pri kuhanju z velikimi posodami. Uporaba ustreznih posod za ta kuhhalna polja in funkcija kombiniranja so opisane v razdelku "Kako uporabljati kuhhalno ploščo".

Tehnični podatki



Splošni podatki

Zunanje mere aparata (višina x širina x globina)	52 mm*/580 mm/510 mm
Vgradne mere kuhalne plošče (višina x širina x globina)	560 (+2) mm /490 (+2) mm
Napetost in frekvenca	1N ~ 220-240 V/ 2N ~ 380-415 V ~ 50 Hz
Vrste in preseki uporabljenih kablov, primernih za uporabo z aparatom	min. H05V2V2-F 5 x 1,5 mm ²
Skupna poraba energije	maks. 7200 W

Čorliniki

Zadaj levo	Indukcijsko kuhhalno mesto
Mera	180 mm
Moč	2000W / Booster (hitro predgrevanje): 2300 W
Spredaj levo	Indukcijsko kuhhalno mesto
Mera	180 mm
Moč	2000W / Booster (hitro predgrevanje): 2300 W
Spredaj desno	Indukcijsko kuhhalno mesto
Mera	145 mm
Moč	1600 W / Booster (hitro predgrevanje): 1800 W
Zadaj desno	Indukcijsko kuhhalno mesto
Mera	210 mm
Moč	2000 W / Booster (hitro predgrevanje): 2300 W

* Višina kuhalne plošče, navedena v tabeli tehničnih podatkov, je merjena od osnove do zgornje površine pokrova.

-  Tehnični podatki izdelka se lahko spremenijo brez poprejšnjega obvestila zaradi izboljšanja kakovosti izdelka.
-  Slike v tem priročniku so shematske in se morda ne ujemajo popolnoma z izdelkom.
-  Vrednosti, navedene na nalepkah na izdelku ali v priloženi dokumentaciji, so pridobljene v laboratorijskih pogojih v skladu z zadevnimi standardi. Glede na pogoje delovanja in okoljske pogoje lahko te vrednosti odstopajo.

4 Pri prvi uporabi

Pred prvo uporabo vašega aparata priporočamo, da izvedete postopke, opisane v naslednjih razdelkih.

Prvo čiščenje

1. Odstranite vso embalažo.
2. Obrišite površine aparata z vlažno krpo ali gobico in jih nato obrišite s suho krpo.

OPOMBA Določena čistila ali čistilna sredstva lahko poškodujejo površino. Za čiščenje ne uporabljajte agresivnih čistil, čistilnih praškov/krem ali ostrih predmetov.

OPOMBA Med prvim delovanjem lahko oddajanje vonja in dima traja nekaj ur. To je povsem običajno. Prostor naj bo dobro prezračen, da odstranite dim in vonj. Izognite se neposrednemu vdihovanju dima in vonja, ki ga oddaja naprava.

5 Uporaba plošče

Splošne informacije o uporabi kuhalne plošče

Splošna opozorila

- Ne dovolite, da na pečico padejo kakršnikoli predmeti. Tudi majhni predmeti, kot so solnice, lahko pečico poškodujejo. Ne uporabljajte razpokanih pečic. Skozi te razpoke lahko pronica voda in povzroči kratek stik. Če je površina kakor koli poškodovana (npr. vidne razpoke), izdelek takoj izklopite, da zmanjšate nevarnost električnega udara.
- Na kuhalni plošči ne uporabljajte posod/ponev z neravnim dnom.
- Posod/ponev ne segrevajte praznih. Posode in kuhalna plošča se lahko poškodujejo.
- Po vsaki uporabi vedno izklopite gorilnike kuhalne plošče.
- Kuhalno ploščo lahko poškodujete, če jo uporabljate brez posod/ponev. Po vsakem opravlilu vedno izklopite kuhalno ploščo.
- Na kuhalno ploščo ne postavite plastičnih posod/ponev, ker se lahko stopijo. Tak material na površini takoj očistite.
- Dajte primerno količino hrane v posode in poneve. Tako lahko preprečite, da bi se hrana izlila iz posod/ponev in vam ne bo treba čistiti po nepotrebem.
- Pokrovov posod in ponev ne postavljajte na gorilnike/polja.
- Posode postavite na sredino gorilnika/polja. Če želite posodo postaviti na drug gorilnik/polje, je ne drsajte proti zelenemu gorilniku; ampak jo dvignite in nato postavite na drugi gorilnik.

Načelo delovanja indukcijske kuhalne plošče

Indukcijska kuhalna plošča je kot odprt krog. Krog je celovit, ko nanj postavite posode/ponve, primerne za indukcijsko kuhanje in elektromagnet tik pod stekleno površino ustvari magnetno polje. Posode/ponve se segrevajo z jemanjem energije iz tega magnetnega polja. Tako toplota ne nastaja na površini kuhalnega polja, temveč neposredno na posodah/ponvah nad poljem. Steklena površina se segreva s toploto samih posod/ponev.

Prednosti kuhanja z indukcijo

- Indukcijske kuhalne plošče ponujajo nekatere prednosti, saj se toplota prenaša neposredno v posode/ponve.
- Hrana, ki se med kuhanjem izlije, ne zgori hitro, saj se steklena kuhalna površina ne segreje neposredno. Lažje se čisti.
 - Kuhanje je hitrejše, saj toplota nastaja neposredno na posodah/ponvah. Tako se prihrani čas in energijo glede na druge vrste kuhalnih plošč.
 - Ker se toplota oddaja neposredno v posode/ponve, ni toplotnih izgub in se tako zagotavlja funkcionalnejše kuhanje.
 - Zagotavlja varnejšo uporabo pred morebitnimi nesrečami med kuhanjem, saj se, ko posode/ponve odstranite s kuhalne površine, prenos toplote ustavi in se kuhalna površina ne segreva neposredno.

Za varno delovanje:

- Ne uporabljajte visokih stopenj ogrevanja pri uporabi posod/ponev s prevleko proti prijemanju z majhno količino maščob ali pri uporabi brez maščob (teflon).

- Steklene kuhalne površine ne uporabljajte kot površino, na katero lahko nekaj položite, ali kot rezalno površino.
- Na kuhalno ploščo ne postavljajte kovinskih predmetov, kot so jedilni pribor ali pokrovi posod, saj se lahko segrejejo.
- Za kuhanje nikoli ne uporabljajte aluminijaste folije. Na indukcijsko območje nikoli ne postavljajte hrane, zavite v aluminijasto folijo.
- Med delovanjem kuhalne plošče ne imejte blizu magnetnih predmetov, kot so kreditne kartice ali magnetni trakovi.
- Če je pod vašo kuhalno ploščo pečica in jo uporabljate, lahko senzori na kuhalni plošči zmanjšajo raven kuhanja ali izklopijo kuhalno ploščo.
- Vaša kuhalna plošča ima sistem samodejnega izklopa. Podrobne informacije o tem sistemu so v naslednjih razdelkih. Če pa za kuhanje uporabljate posode s tankim dnom, se lahko zelo hitro segrejejo in dno ponve se lahko stopi ter poškoduje kuhalno površino in ploščo še pred aktivacijo sistema samodejnega izklopa.

Posode/ponve

Uporabljajte feromagnetne kakovostne posode/ponve, na katerih je oznaka ali opozorilo, da je združljiva z indukcijo, samo na indukcijski plošči. Na splošno velja, da večja kot je vsebnost železa, boljše bodo posode/ponve. Velikost posod/ponev naj se ujema z indukcijskim območjem. Priporočene velikosti so navedene spodaj.

Primerne posode/ponve:

- Litoželezne posode/ponve
- Posode/ponve iz emajliranega jekla
- Posode/ponve iz jekla in nerjavečega jekla (z oznako ali opozorilom, da je združljiva z indukcijo)

Neprimerne posode/ponve:

- Aluminijaste posode/ponve
- Bakrene posode/ponve
- Posode/ponve iz medenine
- Steklene posode/ponve
- Lončene posode
- Keramika in porcelan

Priporočila:

- Uporabljajte le posode/ponve z ravnim dnom. Ne uporabljajte posod/ponev s konveksnim ali konkavnim dnom.

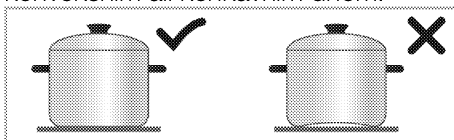

- Uporabljajte le posode/ponve z tankim obdelanim dnom. Če uporabljate posode s tankim dnom, se lahko zelo hitro segrejejo in dno ponve se lahko stopi ter poškoduje kuhalno površino in ploščo še pred aktivacijo sistema samodejnega izklopa. Ostri robovi lahko povzročijo praske na površini.

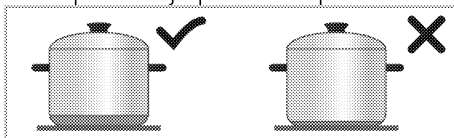

- Dno nekaterih posod/ponev ima feromagnetno polje manjše od njegovega premera. In kuhalna plošča ogreva samo to polje. Zato se toplota ne razporedi enakomerno in kuhanje se upočasni. Takšnih posod/ponev morda ne bodo zaznala velika indukcijska polja. Tako je treba kuhalno polje izbrati glede na velikost feromagnetnega polja.

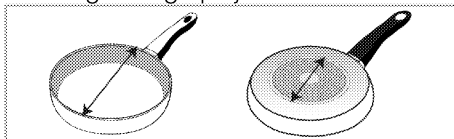

- Nekatero posode/ponve imajo dno, ki vsebuje neferomagnetne materiale,

kot je aluminij. Te vrste posod/ponev se morda ne segrejejo dovolj ali pa jih indukcijsko kuhhalno polje sploh ne zazna.

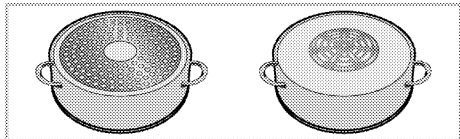

Test posod/ponev

S spodnjimi metodami preizkusite, ali je vaš lonec združljiv z indukcijsko ploščo.

1. Združljiv je, če dno vaše posode drži magnet.
2. Združljiv je, če "L" ne utripa, ko postavite svojo posodo na kuhhalno polje in vklopite kuhhalno ploščo.

Priporočene velikosti posod/ponev

Premer kuhhalnega mesta - mm	Premer posode - mm
145	min. 100 - maks. 145
180	min. 100 - maks. 180
210	min. 140 - maks. 210
240	min. 140 - maks. 240
280	min. 125 - maks. 280
320	min. 125 - maks. 320
Kuhhalno mesto s široko površino (flexi)	širina 230 - dolžina 390

Zaznavanje kuhhalnih polj posod/ponev je odvisno od premera in materiala feromagneta na dnu posod/ponev. Za zagotovitev zaznavanja posod/ponev in učinkovitega kuhanja bi morale biti posode/ponve izbrane glede na velikost vaših kuhhalnih polj. Priporočene velikosti posod/ponev

Obnašanje vrenja se lahko razlikuje glede na vrsto lonca, velikost posode in velikost kuhhališča. Za bolj homogeno vodenje vrenja lahko uporabimo eno stopnjo večje kuhhališče. Uporaba večjega kuhhališča ne povzroči zapravljanja energije na indukcijskih kuhhalnih ploščah, ker se toplota ustvarja samo v ustreznem območju lonca.

Kuhhalno polje s široko površino (flexi)

Vaša kuhhalna plošča je opremljena s kuhhalnimi polji s široko površino (površine Flexi). To kuhhalno površino lahko upravljate kot samostojna kuhhalna polja, ki so neodvisna druga od druge za vaše manjše posode/ponve. Za ta kuhhalne polja lahko aktivirate funkcijo kombiniranja in jih lahko pretvorite v eno kuhhalno polje pri kuhanju z velikimi posodami.

Kot dve neodvisni kuhhalni polji

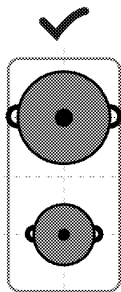

Kuhhalna polja s široko površino imajo dve kuhhalni polji, spredaj in zadaj. Ta polja lahko uporabite kot neodvisna kuhhalna polja za dve različni stopnji temperature z dvema različnima posodama/ponvama. Posode/ponve postavite na sredino vsakega kuhhalnih polj.

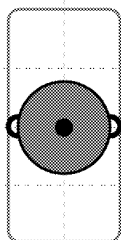

Za kuhanje z eno posodo/ponev jo postavite na sredino med sprednjim in zadnjim kuhhalnim poljem. Ne postavite posode/ponve na sredino kuhhalnega polja.

Kot eno samo kuhhalno polje

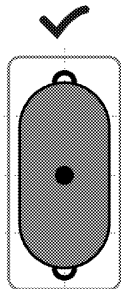

Za kuhanje z veliko posodo/ponev, postavite posodo/ponev tako, da pokrije sredino obeh kuhhalnih polj in je na sredini združenega kuhhalnega polja.

Nadzorna plošča

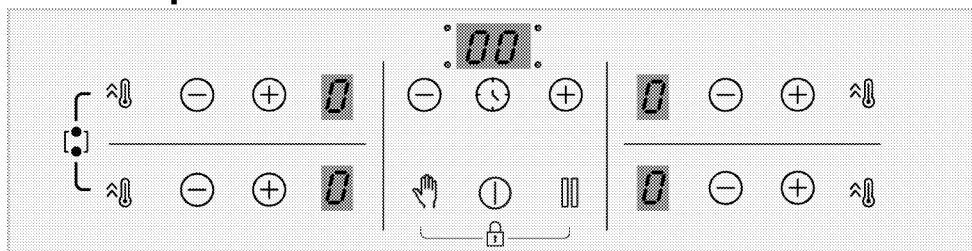

Tipke

- ⓘ : Tipka za vklop/izklop
- 🕒 : Tipka časovnika
- 🔥 : Tipka za hitro gretje/Tipka za visoko grelna moč (booster)
- 👉 : Tipka za zaklepanje pri čiščenju
- ⏸ : Tipka za zaustavitev
- ⊕ : Tipka za povečevanje
- ⊖ : Tipka za zmanjševanje

Simboli

- 🔥 : Simbol za kombinacijo širokega kuhalnega mesta
- 🔒 : Simbol za zaklepanje

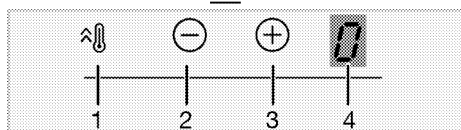
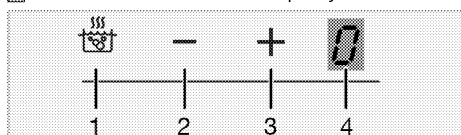

Prikaz kuhalnega mesta

- 1 Tipka za hitro gretje/Tipka za visoko grelna moč (booster)
- 2 Tipka za zmanjšanje temperature
- 3 Tipka za povečanje temperature
- 4 Prikaz temperature posameznega kuhalnega mesta

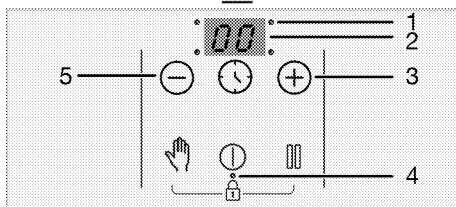
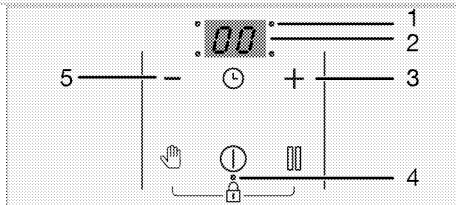

Indikator časovnika

- 1 Lučka LED za prikaz delovanja časovnika
- 2 Indikator časovnika
- 3 Tipka za povečanje časa
- 4 Lučka LED za prikaz delovanja zaklepanja tipk/varovala za otroke
- 5 Tipka za zmanjšanje časa

Splošna opozorila za nadzorno ploščo

- i** Napravo upravljate s ploščo za upravljanje na dotik. Vsaka opravljena funkcija na nadzorni plošči na dotik bo potrjena z zvočnim signalom.
- i** Nadzorna ploščica naj bo vedno čista in suha. Vlažna in umazana površina lahko povzroči težave pri funkcijah.
- i** Če v 10 sekundah ne izvedete nobenega dejanja, se bo ploščica samodejno vrnila v način stanja pripravljenosti.
- i** Če se daljše časovno obdobje ne dotaknete nobene tipke, se bo izdelek zaradi varnostnih razlogov izklopil.

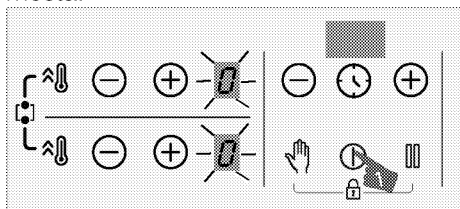

Vklop plošče:

1. Ploščo vklopite z dotikom  tipke. »00« se pojavi na zaslonu za vsa kuhalna mesta.



Izklop kuhalnega mesta:

Vklopljeno kuhalno mesto lahko izklopite na 3 načine:

1. Z dotikom  tipke
Dotaknite se  tipke.
2. Z znižanjem temperature na stopnjo »0«.



Kuhalno mesto lahko izklopite, če znižate nastavev temperature na raven »0«.

3. Z uporabo funkcije za izklop časovnika za želeno kuhalno mesto.

Ko čas poteče, bo časovnik izklopil ustrezno kuhalno mesto. Simbol »00« ali

»00« se bo prikazal na ustreznih zaslonih.

Po poteku časa boste zaslišali zvočni signal. Zvočni signal utišate s pritiskom katere koli tipke na nadzorni plošči.

4. S hkratnim dotikom kuhalnega mesta / tipk za želeno kuhalno mesto.

Ustrezno kuhalno mesto izklopite s / hkratnim dotikom tipk.



- i** Če na zaslonu kuhalnega mesta utripa simbol »H« ali »h«, ko je kuhalno mesto izklopljeno, to pomeni, da je kuhalno mesto še vedno vroče. Ne dotikajte se kuhalnih mest.

Kazalec preostale toplote

Če na zaslonu kuhalnega mesta utripa simbol »H«, to pomeni, da je ploščica še vedno vroča ter da z njo lahko ohranite manjšo količino hrane tople. Simbol bo hitro preklopil na simbol »h«, kar pomeni, da je ploščica manj vroča.

- i** Ob izklopu elektrike kazalnik preostale toplote ne bo svetil in uporabnika ne bo posvaril pred vročimi kuhalnimi mesti.

Nastavitev stopnje temperature

1. Ploščo vklopite z dotikom  tipke.
2. Nastavite želeno temperaturo z dotikom kuhalnega mesta / tipk.

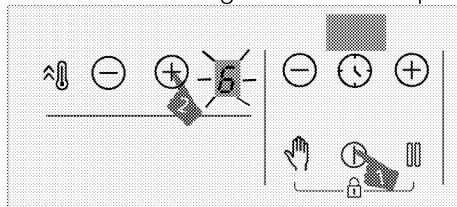

» Ustrezno kuhalno mesto bo začelo delovati pri nastavljeni temperaturi.

i Zunanji del kahalnega območja indukcijskega kuhališča, velikega 280 mm (če je vaš izdelek opremljen s kahalnim območjem indukcijskega kuhališča, velikim 280 mm), se vklopi šele, ko na kahalno območje položite dovolj veliko kozico in je temperatura nastavljena na stopnjo, višjo od 8.

Nastavitev največje moči (OJAČEVALNIK)

Za hitro segrevanje lahko uporabite funkcijo ojačevalnika. Funkcija ni namenjena za daljše kuhanje. Funkcija ojačevalnika morda ni na voljo na vseh kahalnih mestih.

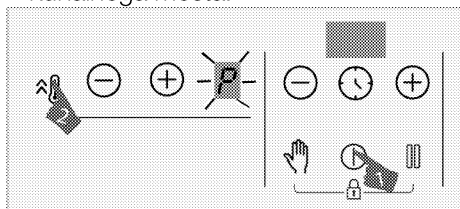

Nastavitev največje moči (OJAČEVALNIK):

1. Ploščo vklopite z dotikom  tipke.
2. Dotaknite se  tipke ustreznega kahalnega mesta.



» Izbrano kahalno mesto bo delovalo z največjo močjo, **simbol »P«** pa bo prikazan na zaslonu kahalnega mesta. Kuhalna mesta se izklopijo iz funkcije ojačevalnika in nadaljujejo delovanje na stopnji »9«.



Predčasen izklop nastavitve največje moči (OJAČEVALNIKA):

Nastavitev največje moči lahko kadar koli izklopite s pritiskom  ali  tipke. Kuhalna mesta se izklopijo iz funkcije ojačevalnika in nadaljujejo delovanje na stopnji »9«.



Delovno načelo 2 kahalnih mest, ki sta nastavljeni v enaki navpični smeri:

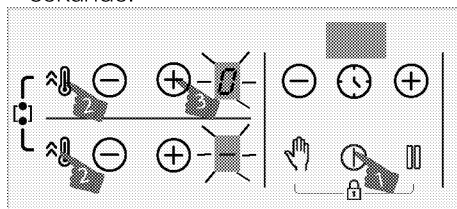

Če je eno kahalno mesto nastavljeno na ojačevalnik stopnje in je drugo kahalno mesto, ki je nastavljeno v enaki navpični smeri, nastavljeno višje od stopnje 6 (7, 8 in 9), se prvo kahalno mesto zniža na stopnjo 9 in drugo kahalno mesto je lahko nastavljeno na višje od stopnje 6 (7, 8 in 9). Če je drugo kahalno mesto nastavljeno na stopnjo ojačevalnika, se prvo zniža na stopnjo 6.

Vklop širokopovršinskega kahalnega mesta

1. Z dotikom  vklopite ploščo.
2. Za vklop širokopovršinskega kahalnega mesta  hkrati držite tipki obeh kahalnih mest za približno 3 sekunde.



- » Simbol »0« se bo prikazal na zaslonu zadnjega levega kahalnega mesta.  se bo prikazal na zaslonu sprednjega levega kahalnega mesta in širokopovršinsko kahalno mesto bo vklopljeno.
3. Z dotikom  tipk zadnjega levega kahalnega mesta nastavite stopnjo temperature med »0« in »9«.

i Ob vklopu širokopovršinskega kahalnega mesta lahko stopnjo temperature nastavite s  tipkami zadnjega levega kahalnega mesta. Stopnjo temperature ne morete nastaviti s  tipkami sprednjega levega kahalnega mesta.

i Leva širokopovršinska kuhalna mesta so razložena kot primer. Če je širokopovršinsko kuhalno mesto tudi na desni strani plošče, veljajo za to kuhalno mesto ista navodila.

» Kuhalno mesto začne delovati. Med delovanjem enega ali obeh levih kuhalnih mest lahko obe kuhalni mesti združite z vklopom širokega površinskega kuhalnega mesta. Tako lahko izkoristite širše kuhalno mesto pri isti stopnji.

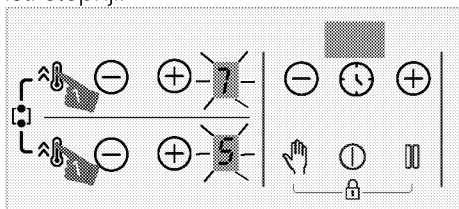

1. Za vklop širokopovršinskega kuhalnega mesta med delovanjem enega ali obeh levih kuhalnih mest hkrati držite tipki obeh kuhalnih mest za približno 3 sekunde.

» Stopnja temperature zadnjega izbranega kuhalnega mesta se bo prikazala na zaslonu zadnjega levega kuhalnega mesta, s tem pa bo vklopljeno širokopovršinsko kuhalno mesto.

» Združena kuhalna mesta bodo nadaljevala z delovanjem ob vrednosti temperature in časovnika (če je na voljo) izbranega levega kuhalnega mesta. Vrednost levega kuhalnega mesta, ki je bila nastavljena pred združenjem kuhalnih mest, bo preklicana.

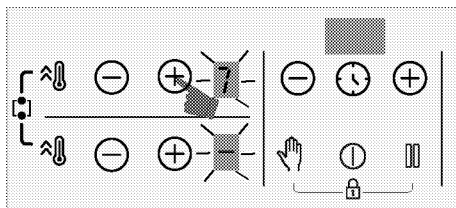

» Če želite spremeniti temperaturo, se dotaknite \ominus/\oplus tipk zadnjega levega kuhalnega mesta in nastavite želeno stopnjo temperature.

i Če se med delovanjem širokopovršinskega kuhalnega mesta dotaknete tipke za levo kuhalno mesto, bodo kuhalna mesta delovala pri stopnji delovanja ojačevalnika.

Izklop širokopovršinskega kuhalnega mesta

Širokopovršinsko kuhalno mesto lahko izklopite na 4 različne načine:

- 1. Temperaturo znižate na stopnjo »0«.** Širokopovršinsko kuhalno mesto lahko izklopite, če znižate stopnjo temperature na »0«.
- 2. Z uporabo funkcije za izklop časovnika za širokopovršinsko kuhalno mesto.** Ko čas poteče, bo časovnik izklopil širokopovršinsko kuhalno mesto. **0** se prikaže na zaslonu levega kuhalnega mesta. **00** se prikaže na zaslonu časovnika.
- 3. S hkratnim dotikom \ominus/\oplus tipk katerega koli levega kuhalnega mesta.** Če se hkrati dotaknete \ominus/\oplus tipk katerega koli levega kuhalnega mesta, se kuhalna mesta ločijo in izklopijo.
- 4. S hkratnim držanjem tipk obeh kuhalnih mest za približno 3 sekunde.**

Kuhalna mesta se bodo izklopila, če hkrati držite tipki obeh kuhalnih mest za približno 3 sekunde.

Zaklep za čiščenje

Zaklep za čiščenje za 20 sekund onemogoči delovanje vseh tipk na nadzorni plošči, da lahko ploščo na kratko očistite tudi kadar je vklopljena. V tem času izdelek ne bo omejil dovajanja napetosti.



Vklop zaklepa za čiščenje

1. Pritisnite in držite  tipko, dokler **ne zaslišite zvočnega signala** ob vklopu katerega koli kuhalnega mesta.

20-sekundno odštevanje se začne na zaslonu časovnika plošče. V tem času nobena izmed tipk na plošči ne bo delovala, z izjemo  tipke.

Izklop zaklepa za čiščenje



Za izklop zaklepa za čiščenje ni treba pritisniti nobene tipke. Po 20 sekundah boste zaslišali zvočni signal in zaklep za čiščenje se bo samodejno izklopil.

 Če želite predčasno preklicati zaklep za čiščenje, se dotaknite in držite  tipko, dokler **ne zaslišite dveh zvočnih signalov**.

Varnostni zaklep

Ko so kuhalna mesta izklopljena, lahko ploščo zaščitite z varnostnim zaklepom, ki preprečuje otrokom, da bi vklopili kuhalna mesta. Varnostni zaklep lahko vklopite ali izklopite le, kadar so kuhalna mesta izklopljena (v načinu pripravljenosti).

Vklop varnostnega zaklepa

1. Pritisnite in hkrati dolgo držite  in  tipki, dokler **ne zaslišite zvočnega signala**, kadar je plošča v načinu pripravljenosti.

Varnostni zaklep se vklopi. »L« se bo za nekaj časa prikazal na zaslonu vseh kuhalnih mest, decimalno ločilo  tipke pa bo zasvetila.

 Če pritisnete katero koli tipko, ko je varnostni zaklep vklopljen, boste zaslišali dva zvočna signala in »L« bo utripal na zaslonu za vsa kuhalna mesta.

Izklop varnostnega zaklepa

1. Pritisnite in hkrati dolgo držite  in  tipki, dokler **ne zaslišite dveh zvočnih signalov**, kadar je varnostni zaklep vklopljen.



» Funkcija za varnostni zaklep se bo izklopila. »L« bo utripal na zaslonu za vsa kuhalna mesta, lučka  tipke pa bo ugasnila.

Zaklep tipk



Zaklep tipkovnice lahko vklopite, da preprečite nenamerno spreminjanje funkcij med delovanjem plošče.

 Zaklep se ob morebitnem izpadu električnega toka prekliče.



Vklop zaklepa tipk

1. Pritisnite in hkrati dolgo držite  in  tipki, dokler **ne zaslišite enega zvočnega signala**.

Vklopil se bo zaklep tipk, decimalno ločilo  tipke pa se bo po utripanju vklopilo.

i Zaklep tipk lahko vklopite le v načinu delovanja. Ko je  zaklep tipk vklopljen, bo delovala le tipka. Ko se dotaknete katerega koli drugega gumba, začne utripati decimalno ločilo  tipke, ki nakazuje, da je zaklep tipk vklopljen. Če izklopite ploščo, ko so tipke zaklenjene, morate izklopiti zaklep tipk, da lahko ponovno vklopite ploščo. Z dotikom katerega koli drugega gumba brez izklopa zaklepa tipk bo na vseh kuhalnih mestih utripal simbol »L«, ki označuje, da je zaklep tipk vklopljen. Izklopite zaklep tipk, da ponovno vklopite ploščo.



Izklop zaklepa tipk

1. Dotaknite se hkrati  in  tipk, dokler ne zaslišite dveh zvočnih signalov, kadar je varnostni zaklep vklopljen.
» Lučka  tipke bo ugasnila in nadzorna plošča se bo odklenila.

Funkcija časovnika



Ta funkcija vam olajša kuhanje. Kuhalne plošče vam ne bo treba preverjati ves čas kuhanja. Ob koncu časa, ki ste ga nastavili, se bo kuhavno mesto samodejno izklopilo.

Vklop časovnika

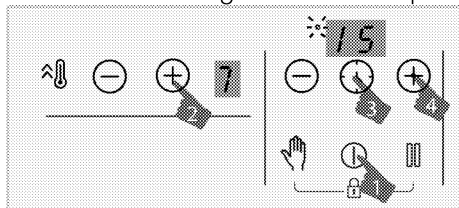
1. Ploščo vklopite z dotikom  tipke.
2. Nastavite zeleno temperaturo z dotikom kuhalnega mesta / tipk.



3. Časovnik vklopite z dotikom  tipke.
Simbol »00« in decimalno ločilo

izbranega kuhalnega polja bosta utripala na zaslonu časovnika.
4. Zelen čas nastavite z dotikom časovnika / tipk.
5. Nastavitev se bo vklopila po 10 sekundah. Decimalno ločilo izbranega kuhalnega polja bo utripalo na zaslonu časovnika.
6. Če želite nastaviti tudi časovnike drugih kuhalnih mest, ponovite zgoraj opisan postopek.

i Če je na različnih kuhalnih mestih nastavljena več kot ena vrednost časovnika, se bo na zaslonu časovnika prikazal časovnik kuhalnega mesta z najnižjo vrednostjo, za to kuhavno območje pa bo utripalo decimalno ločilo. Decimalna ločila za druga kuhalna mesta bodo neprekinjeno svetila.

i Preostali čas kuhanja lahko vidite s ponovnim dotikom  tipke vseh kuhalnih mest. Po vsakem dotiku se prikaže vrednost drugega časovnika kuhalnega mesta. Na koncu se znova prikaže najmanjša vrednost časovnika.

i Časovnika ni mogoče nastaviti brez izbire kuhalnega mesta in njegove temperature.

i Časovnik lahko nastavite samo za delujoča kuhalna mesta.

Izklop časovnika

Ko nastavljen čas poteče, se bo ploščo samodejno izklopila in zaslišali boste zvočni signal. Zvočni signal ugasnete s pritiskom na katero koli tipko. Če ne pritisnete nobene tipke, se bo po nekaj minutah zvočni signal izklopil.

Predčasen izklop časovnikov

Če časovnik predčasno izklopite, bo plošča še naprej delovala z nastavljeno temperaturo, dokler je ne izklopite.

Časovnik lahko predčasno izklopite na dva načina:

Časovnik za ustrezno kuhhalno mesto izklopite, tako da znižate njegovo vrednost na »00«.

1. Dotaknite se tipk časovnika, \ominus/\oplus dokler se simbol »00« ne pojavi na zaslonu kuhhalnega mesta z vklopljenim časovnikom.

» Simbol decimalnega ločila ustreznega kuhhalnega mesta se bo trajno izklopil, časovnik pa bo preklican.

Izklop časovnika za ustrezno kuhhalno mesto s hkratnim dotikom \ominus/\oplus tipk ustreznega kuhhalnega mesta:

1. Tipk ustreznega kuhhalnega mesta \ominus/\oplus se dotaknite hkrati.

» Simbol decimalnega ločila ustreznega kuhhalnega mesta se bo trajno izklopil, časovnik pa bo preklican.

i Po tem koraku bo stopnja temperature ustreznega kuhhalnega mesta »0«, skupaj s stopnjo časovnika.

Funkcija zaustavitve

S to funkcijo lahko znižate stopnjo delovne temperature kuhhalnih mest na najnižjo (stopnja 1).

i Če je časovnik nastavljen za katero koli kuhhalno mesto, bo tudi med zaustavitvijo nadaljeval z delovanjem.

1. Dotaknite se \llcorner tipke, kadar deluje katero koli izmed kuhhalnih mest. Vsa delujoča kuhhalna mesta bodo delovala na najmanjši stopnji (stopnja 1). "□" Simbol se bo pojavil na zaslonu delujočih kuhhalnih mest.

2. Dotaknite se \llcorner tipke znova, da ponovno zaženete vsa kuhhalna mesta s predhodnimi nastavitvami.

Funkcija upravljanja moči

Vaša naprava je opremljena s funkcijo upravljanja moči. S to funkcijo lahko spremenite skupno moč kuhhalne plošče. Za funkcijo upravljanja moči je na voljo 8 stopenj.

Funkcija upravljanja moči - stopnje skupne moči, ki jih je mogoče nastaviti

Indikator prikaza upravljanja moči	Skupna moč
25	2,5 kW
30	3 kW
36	3,6 kW
44	4,4 kW
54	5,4 kW
57	5,7 kW
67	6,7 kW
72	7,2 kW

Za spremembo skupne moči;

1. Kuhhalno polje vklopite s pritiskom na tipko $\textcircled{1}$. Kuhhalno polje izklopite s ponovnim pritiskom na tipko $\textcircled{1}$.
2. Nato se dotaknite tipke \llcorner desnega sprednjega območja, tipke $\textcircled{1}$, tipke \ominus časovnika, tipke \oplus časovnika, nazadnje desne tipke \llcorner sprednjega območja.

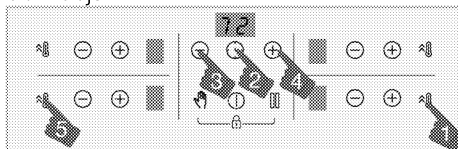

3. Nastavljena stopnja upravljanja moči je prikazana na zaslonu časovnika.
4. Pritisnite tipko \llcorner za preklop med stopnjami in nastavitve skupne vrednosti moči, ki jo želite nastaviti.
5. Potrdite nastavev s pritiskom na tipko $\textcircled{1}$ in izključite kuhhalno ploščo. Vključi se celotna vrednost moči, ki ste jo nastavili.

i Stopnje temperature, ki jih lahko določite na kuhalnih poljih, se lahko razlikujejo glede na nastavljeno skupno moč. Stopnja temperature kuhalnega polja se samodejno zniža glede na nastavitve moči, ki jo izvede kuhalna plošča. To ni napaka.

i Če se med spreminjanjem stopnje moči dotaknete tipke, ki ni določeno zaporedje, nastavitve ni mogoče izvesti. Za nastavitve morate ponoviti korake od začetka.

Varna in učinkovita uporaba indukcijskih kuhalnih mest

Načini delovanja: Indukcijska plošča neposredno po principu segreva kuhalno posodo. Tako ima v primerjavi z drugimi vrstami plošč veliko prednosti. Deluje učinkoviteje in površina plošče je hladnejša.

Indukcijska plošča ima izjemen varnostni sistem, ki bo zagotovil največjo možno varnost uporabe.

i Plošča je lahko glede na model opremljena z indukcijskimi kuhalnimi mesti premera 145, 180, 210 in 280 mm. Z indukcijsko funkcijo vsako kuhalno mesto samodejno zazna posodo, ki je postavljena na njem. Energija se ustvari le na mestu, kjer se posoda dotika kuhalnega mesta, zato je dosežena najmanjša poraba energije.

i Izdelek se lahko zažene in ustavi, ko deluje na nivojih od 1 do 7, zlasti pri kuhinjskih posodah z majhnim premerom in ko je olja malo vode. To ni napaka.

Sistem samodejnega izklopa

Kuhalna plošča ima sistem samodejnega izklopa. Če ostane eno ali več kuhalnih polj vklopljenih, se kuhalno polje čez nekaj časa samodejno izklopi (glejte tabelo-1). V primeru, da je kuhalnemu polju dodeljen časovnik, se tudi zaslon časovnika izklopi.

Čas za samodejni izklop je odvisen od izbrane temperature. Za to stopnjo temperature se uporablja najdaljše obratovalno obdobje.

Ko je kuhalno polje samodejno izključeno, kot je opisano zgoraj, lahko uporabnik spet upravlja s kuhalnim poljem.

Tabela-1: Obdobja samodejnega izklopa

Stopnja temperature	Obdobja samodejnega izklopa - ure
0	0
1	6
2	6
3	5
4	5
5	4
6	1,5
7	1,5
8	1,5
9	30 minut
P (ojačevalnik)	10 minut (*)

(*) Plošča bo po 10 minutah preklopila na stopnjo 9

Zaščita pred pregretjem

Plošča vsebuje senzorje, ki zagotavljajo zaščito pred pregretjem. V primeru pregretja se lahko pojavi naslednje:

- Delujoče kuhalno mesto se lahko izklopi.
- Izbrana stopnja se lahko zniža na stopnjo 7 višje stopnje.

Varnostni sistem proti razlitju

Ploščča je opremljena z varnostnim sistemom proti razlitju. Če se po nadzorni plošči razlije tekočina, bo sistem nemudoma prekinil napajanje in izklopil plošččo. **Med tem časom** je na indikatorju prikazano opozorilo »E«.

Natančne nastavitve moči

Indukcijska ploščča se nemudoma odzove na ukaze, kar je eden izmed principov njenega delovanja. Zelo hitro spremeni nastavitve moči. Tako lahko preprečite, da bi se iz kuhalnega lonca (ki vsebuje vodo, mleko itd.) razlila tekočina, čeprav je bila tik pred razlitjem.

i Če je površina ploščče za upravljanje na dotik izpostavljena intenzivni pari, se lahko celoten sistem za upravljanje izklopi in kaže signal napake.

i Površina nadzorne ploščče za upravljanje naj bo čista. Pojavi se lahko napačno delovanje.

6 Splošne informacije o peki

Ta razdelek vsebuje koristne namige za pripravo in peko jedi.

Splošna opozorila o kuhanju na kuhalni plošči

- Ponve nikoli ne napolnite z več kot tretjino olja. Ne puščajte je brez nadzora med segrevanjem olja. Prekomerno segreto olje je nevarno za požar. Nikoli ne poskušajte pogasiti morebitnega požara z vodo! Ko se olje vname, ga pokrijte z ognjevarno odejo ali mokro krpo. Ko je varno, izključite pečico in pokličite gasilce.
- Pred cvrtjem živil, vedno odstranite odvečno vodo in jih počasi dajte v ogreto olje. Pred cvrtjem poskrbite, da se zamrznjena hrana odtaja.
- Ko segrevate olje, poskrbite, da je lonec, ki ga uporabljate, suh in imejte pokrov odprt.
- Za priporočila glede kuhanja z varčevanjem energije glejte razdelek "Okoljska navodila".

7 Vzdrževanje in čiščenje

Splošne informacije o čiščenju

⚠ Splošna opozorila

- Pred čiščenjem počakajte, da se naprava ohladi. Vroče površine lahko povzročijo opekline!
- Detergentov ne nanašajte neposredno na vroče površine. To lahko povzroči trajne madeže.
- Aparat po vsaki uporabi temeljito očistite in posušite. Tako ostanke hrane enostavno očistite in preprečite, da bi se ti ostanki sežgali, ko aparat pozneje ponovno uporabite. Tako se življenjska doba aparata podaljša in težave, s katerimi se pogosto srečujemo, se zmanjšajo.
- Za čiščenje aparata ne uporabljajte parnih čistilnikov.
- Nekateri detergenti ali čistilna sredstva lahko poškodujejo površino. Med čiščenjem ne uporabljajte abrazivnih detergentov, čistilnih praškov, čistilnih krem, sredstev za odstranjevanje vodnega kamna ali ostrih predmetov.
- Po vsaki uporabi ni potrebno posebno čistilno sredstvo za čiščenje plošč. Aparat očistite z milom za posodo, toplo vodo in mehko krpo ali gobo ter posušite s suho krpo iz mikrovlačen.
- Po čiščenju temeljito obrišite preostalo tekočino in tudi takoj očistite morebitno pršenje, ki nastaja med kuhanjem.
- Nobenega dela aparata ne pomivajte v pomivalnem stroju.

Za štedilnike:

- Kiselkasta umazanija, kot so mleko, paradižnikov sok in olje, lahko na štedilniku in delih gorilnikov povzroči trajne madeže, zato očistite morebitne

tekočine takoj po ohladitvi štedilnika, tako da ga najprej izključite.

Površine iz nerjavečega jekla

- Za čiščenje površin in ročajev iz nerjavečega jekla ne uporabljajte kislin ali čistil, ki vsebujejo klor.
- Nerjaveča ali inox površina lahko sčasoma spremeni barvo. To je običajno. Po vsaki uporabi očistite z detergentom, primernim za nerjavečo ali inox površino.
- Očistite z mehko krpo in tekočim detergentom (ki med čiščenjem ne povzroča prask), primernim za inox površine, pri čemer pazite, da čistite v eno smer.
- Takoj odstranite madeže apna, olja, škroba, mleka in beljakovin z nerjaveče inox in steklene površine. Madeži lahko čez dalj časa povzročijo rjavenje.

Steklene površine

- Pri čiščenju steklenih površin ne uporabljajte trdih kovinskih strgal in abrazivnih čistil. Ta lahko poškodujejo steklene površine.
- Aparat očistite z detergentom za posodo, toplo vodo in krpo za steklene površine iz mikrovlačen ter posušite s suho krpo iz mikrovlačen.
- Če po čiščenju ostane detergent, ga obrišite s hladno vodo in posušite s čisto in suho krpo iz mikrovlačen. Ostanki čistila lahko poškodujejo steklene površine.
- Izsušeni ostankov na stekleni površini nikakor ne smete očistiti z noži z nazobčanimi rezili, jekleno volno ali podobnimi orodji, ki povzročajo praske.
- Madeže kalcija (vodnega kamna) na steklenih površinah lahko odstranite z običajnimi sredstvi za odstranjevanje

vodnega kamna, kot sta na primer kis in limonin sok.

- Če je površina močno umazana, z gobico nanosite čistilno sredstvo na madež in počakajte tako dolgo, da deluje. Nato očistite stekleno površino z mokro krpo.
- Razbarvanje in madeži na steklenih površinah so običajni in ne pomenijo okvare.

Plastični deli in barvane površine

- Po uporabi očistite plastične dele in barvane površine aparata z običajnim čistilom za pomivanje posode, toplo vodo in mehko krpo ali gobico, nato pa jih obrišite s suho krpo.
- Ne uporabljajte trdih kovinskih strgal in abrazivnih čistil. S tem lahko poškodujete površine.
- Pazite, da spoji komponent aparata ne ostanejo vlažni in z detergentom. V nasprotnem primeru lahko na teh spojih nastane korozija.

Čiščenje kuhalne plošče

Steklena kuhalna površina

Upoštevajte korake za čiščenje steklenih površin v poglavju "Splošne informacije o čiščenju". Za posebne primere lahko čistite v skladu s spodnjimi informacijami.

- Hrano na osnovi sladkorja, kot so temna smetana, škrob in sirup, je

treba takoj očistiti, ne da bi čakali, da se površina ohladi. V nasprotnem primeru se lahko steklena površina za kuhanje trajno poškoduje.

- Ko je kuhalna plošča vroča, ne uporabljajte čistil za čiščenje, sicer lahko pride do trajnih madežev.

Čiščenje upravljalne plošče

- Ko čistite plošče z gumbi, jih obrišite plošče in gube z vlažno, mehko krpo in osušite s suho krpo. Za čiščenje upravljalne plošče ne odstranjajte gumbov in tesnil spodaj. Upravljalna plošča in gumbi se lahko poškodujejo.
- Med čiščenjem inox plošč z upravljalnimi gumbi, okoli gumbov ne uporabljajte čistilnih sredstev za inox. Indikatorji okoli gumbov so lahko izbrisani.
- Upravljalno ploščo očistite z mehko, vlažno krpo, nato pa jo posušite s suho krpo. Če ima vaš aparat funkcijo varovala tipk, jo aktivirajte pred čiščenjem upravljalne plošče. V nasprotnem primeru lahko pride do sproženja katere od tipk.

8 Odpravljanje težav

Če težav ne morete odpraviti po navodilih v tem razdelku, se posvetujte s pooblaščenim serviserjem ali tehnikom iz podjetja, kjer ste izdelek kupili. Nikoli ne poskušajte sami popravljati okvarjenega aparata.

Aparat ne deluje.

- Varovalka je pregorela ali izključila. >>> *Preverite varovalke v omarici varovalk. Po potrebi jih zamenjajte ali ponastavite.*
- Aparat ni priključen v (ozemljeno) vtičnico. >>> *Preverite priključitev napajanja.*
- Gumbi/tipke na upravljalni plošči ne delujejo. >>> *Če je vaš aparat opremljen s funkcijo varovala tipk, je ta funkcija morda onemogočena. Onemogočite funkcijo.*
- Če se zaslon pri ponovnem vklopu ne osvetli. >>> *Odklopite aparat na omrežnem odklopniku. Počakajte najmanj 20 sekund, nato ga ponovno vklopite.*
- Aktivna je zaščita pred pregrevanjem. >>> *Počakajte, da se aparat ohladi.*
- Posoda za kuhanje ni primerna. >>> *Preverite posodo.*

Na zaslonu kuhalnega mesta je prikazan simbol

- Niste postavili posode na aktivno kuhavno mesto. >>> **Preverite, ali je posoda postavljena na kuhavno mesto.**
- Vaša posoda ni primerna za indukcijsko kuhanje. >>> *Preverite, ali je vaša posoda primerna za indukcijsko kuhanje.*
- Posoda ni pravilno poravnana s kuhalnim mestom ali pa dno posode ni dovolj široko za kuhavno mesto. >>> *Izberite dovolj velik lonec in ga pravilno poravnajte na sredino kuhalnega mesta.*
- Posoda ali kuhavno mesto je pregreto. >>> *Počakajte, da se ohladi.*

Izbrano kuhavno mesto se nenadoma med delovanjem izključi.

- Morda je nastavljen čas kuhanja potekel. >>> *Nastavite nov čas kuhanja ali končajte s kuhanjem.*
- Aktivna je zaščita pred pregrevanjem. >>> *Počakajte, da se aparat ohladi.*
- Nek predmet se lahko dotika upravljalne plošče. >>> *Odstranite predmet z upravljalne plošče.*

Posoda se ne segreje, čeprav je kuhavno mesto vključeno.

- Vaša posoda ni primerna za indukcijsko kuhanje. >>> *Preverite, ali je vaša posoda primerna za indukcijsko kuhanje.*
- Posoda ni pravilno poravnana s kuhalnim mestom ali pa dno posode ni dovolj široko za kuhavno mesto. >>> *Izberite dovolj velik lonec in ga pravilno poravnajte na sredino kuhalnega mesta.*

Ventilator za hlajenje se vedno deluje, čeprav je štedilnik izključen.

- To ni napaka. Ventilator za hlajenje deluje, dokler se elektronika v štedilniku ne ohladi na primerno temperaturo.

Zvoki iz kuhalne plošče med kuhanjem

Med kuhanjem lahko se lahko iz kuhalne plošče slišijo nekateri zvoki. Ti zvoki so posledica sestave posode za kuhanje. Ti zvoki so običajni, niso znak okvare in so del indukcijske tehnologije.

Možni hrupi in razlogi

- **Hrup ventilatorja:** Kuhalna plošča je opremljena z ventilatorjem, ki se samodejno vklopi glede na temperaturo aparata. Ventilator ima različne stopnje delovanja in deluje na različnih stopnjah glede na temperaturo.
- **Nizki zvok, kot je obratovalni šum transformatorja:** To je posledica narave indukcijske tehnologije. Ko se toplota prenaša neposredno na dno posode za kuhanje, se slišijo takšni zvoki glede na material posode za kuhanje. Tako lahko pri različnih posodah zaslišimo različne zvoke.
- **Zvok prasketanja:** Razlog za to je struktura in material dna posode za kuhanje. Če je posoda za kuhanje narejena iz različnih plasti z različnimi materiali, se lahko sliši pokanje.
- **Zvok piskanja:** Ko se dva kuhalna polja na isti strani kuhalne plošče uporabljata za kuhanje z različnimi stopnjami kuhanja, se sliši hrup.

Kode napak/razlogi za napake in možne rešitve

Kode napak	Razlogi za napake	Možne rešitve
E 22 E 26	Indukcijska kuhalna plošča je pregreta.	Indukcijska kuhavno ploščo izključite, in počakajte da se ohladi. Napako bo odpravljena, ko se temperatura kuhalne plošče spusti pod mejne vrednosti.
E 46	Eno ali več tipk držite pritisnjenih več kot 10 sekund. Na nadzorni plošči je predmet, ali pa je ta izpostavljena pari.	Težavo boste odpravili, ko odstranite roko iz kuhalne plošče. Težavo je odpravljena, ko se nadzorna plošča očisti.
E 47	Uporablja se lonec, ki ni primeren za indukcijsko segrevanje.	Napaka se odpravi, ko se uporablja lonec, primeren za indukcijsko segrevanje.
E 1 - E 15	Komunikacijska napaka na indukcijski plošči.	Izklopite indukcijsko ploščo in jo po 30 sekundah ponovno zaženite. Če se težava nadaljuje, se obrnite na pooblaščenega zastopnika.
E 16 - E 21	Napaka temperaturnega senzorja na indukcijski plošči.	Izklopite indukcijsko ploščo in jo po 30 sekundah ponovno zaženite. Če se težava nadaljuje, se obrnite na pooblaščenega zastopnika.

Kode napak	Razlogi za napake	Možne rešitve
E 23 E 24	Napaka programske opreme na indukcijski plošči.	Izklopite indukcijsko ploščo in jo po 30 sekundah ponovno zaženite. Če se težava nadaljuje, se obrnite na pooblaščenega zastopnika.
E 25	Napaka delovanja ventilatorja na indukcijski plošči.	Izklopite indukcijsko ploščo in jo po 30 sekundah ponovno zaženite. Če se težava nadaljuje, se obrnite na pooblaščenega zastopnika.
E 31 - E 45	Napaka strojne opreme elektronske plošče na indukcijski plošči.	Izklopite indukcijsko ploščo in jo po 30 sekundah ponovno zaženite. Če se težava nadaljuje, se obrnite na pooblaščenega zastopnika.
E 48 E 49 E 51	Napaka senzorja na indukcijski plošči.	Senzorska oprema mora biti združljiva z obratovalnimi pogoji. Če se težava nadaljuje, se obrnite na pooblaščenega zastopnika.
E 52 - E 57	Napaka visoke temperature na indukcijski plošči.	Indukcijska kuhalno ploščo izključite, in počakajte da se ohladi. Napaka je odpravljena, ko temperatura senzorja pade pod mejne vrednosti. Če se težava nadaljuje, se obrnite na pooblaščenega zastopnika.



Vstavaná platňa sporáka

Používateľská príručka

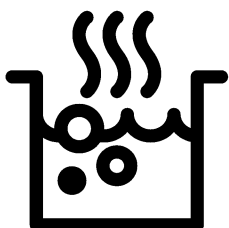

SK

Vážení zákazník,

Pred použitím produktu si pozorne prečítajte tento návod na obsluhu.

Beko ďakujeme, že ste si vybrali tento výrobok. Chcelo by sme, aby vám tento výrobok vysokej kvality a technológie ponúkol čo najlepšiu účinnosť. Preto si pred použitím produktu dôkladne prečítajte tento návod na obsluhu a ďalšiu dokumentáciu a uschovajte si ich ako referenciu. Ak postúpíte produkt niekomu inému, poskytnite mu aj tento návod na obsluhu. Riadte sa pokynmi a berte na vedomie všetky informácie a upozornenia uvedené v návode na obsluhu.

Venujte pozornosť všetkým informáciám a upozorneniam v návode na obsluhu. Takto ochránite seba a produkt pred nebezpečenstvom, ktoré môže vzniknúť.

Návod na obsluhu si uschovajte. Ak postúpíte produkt niekomu inému, poskytnite mu aj tento návod na obsluhu.

Návod na obsluhu obsluhuje nasledovné symboly:



Nebezpečenstvo, ktoré môže mať za následok smrť alebo zranenie.

UPOZORNENIE Nebezpečenstvo, ktoré môže mať za následok materiálne poškodenie produktu alebo jeho prostredia.



Nebezpečenstvo, ktoré môže spôsobiť popáleniny v dôsledku kontaktu s horúcimi povrchmi.



Dôležité informácie alebo užitočné tipy na používanie.



Prečítajte si návod na obsluhu.



Arçelik A.Ş.
Karaağaç caddesi No:2-6
34445 Sütlüce/Istanbul/TURKEY
Made in TURKEY

1 Bezpečnostné pokyny 4

Účel použitia	4
Bezpečnosť detí, citlivých ľudí a domácich zvierat	4
Elektrická bezpečnosť	5
Bezpečnosť pri preprave.....	6
Bezpečnosť týkajúca sa inštalácie	6
Bezpečné použitie.....	6
Výstrahy týkajúce sa teploty	7
Použitie príslušenstva	7
Bezpečnosť varenia.....	8
Indukcia.....	8
Bezpečnosť pri údržbe a čistení.....	8

2 Inštrukcie týkajúce sa životného prostredia 10

Regulácia odpadu	10
V súlade so smernicou o odpadoch z elektrických a elektronických zariadení a zneškodňovaní odpadov	10
Likvidácia obalového materiálu	10
Odporúčania týkajúce sa energetickej úspornosti.....	10

3 Váš produkt 11

Predstavenie produktu.....	11
Úvod a používanie kontrolného panelu produktu	12
Ovládanie varnej dosky	12
Všeobecné informácie o varnej doske	13
Technické špecifikácie	14

4 Prvé použitie 15

Prvé čistenie.....	15
--------------------	----

5 Používanie platne 16

Všeobecné informácie o použití varnej dosky	16
Ovládací panel.....	19

6 Všeobecné informácie o varení 28

Všeobecné varovania o varení s varnou doskou.....	28
---	----

7 Údržba a starostlivosť 29

Všeobecné informácie o čistení.....	29
Čistenie varnej dosky	30
Čistenie ovládacieho panela	30

8 Riešenie problémov 31

1 Bezpečnostné pokyny

- Táto časť obsahuje bezpečnostné pokyny, ktoré vám pomôžu chrániť sa pred rizikom zranenia osôb alebo poškodeniu majetku.
 - Ak je produkt presunutý inej osobe alebo sa používa z druhej ruky, s produktom by sa mali dodať návod na použitie, štítky produktu a iné príslušné dokumenty a príslušenstvo.
 - Naša spoločnosť nebude niesť zodpovednosť za akékoľvek škody, ktoré sa môžu vyskytnúť následkom nedodržania týchto inštrukcií.
 - Nedodržanie týchto inštrukcií bude mať za následok stratu záruky.
 - **!** Montáž a opravné práce vždy vykonáva výrobca, autorizovaný servis alebo osoba určená dovozcom.
 - **!** Používajte iba originálne náhradné diely a príslušenstvo.
 - **!** Neopravujte ani nevymieňajte žiadne súčasti spotrebiča, pokiaľ to nie je výslovne uvedené v návode na obsluhu.
 - **!** Na produkte nevykonávajte žiadne technické úpravy.
- ## **!** Účel použitia
- Tento výrobok je určený pre domáce použitie. Nie je vhodný pre komerčné použitie.
 - Nepoužívajte produkt v záhradách, na balkónoch a iných vonkajších priestoroch. Spotrebič je určený na použitie v kuchyniach pre domácnosti a zamestnancov v obchodoch, kanceláriách a iných pracovných prostrediach.
 - **VÝSTRAHA:** Tento produkt by sa mal používať len na účely varenia. Nemal by sa používať na iné účely, ako je vyhrievanie miestnosti.
- ## **!** Bezpečnosť detí, osôb s fyzickými a mentálnymi znevýhodneniami a domáce zvieratá
- Tento produkt môžu používať deti od 8 rokov a viac, a ľudia, ktorí sú majú handicap fyzických, zmyslových alebo mentálnych schopností, alebo nedostatočné skúsenosti a znalosti, a musia

- byť pod neustálym dohľadom alebo zaškolení ohľadne bezpečného použitia a rizík, týkajúcich sa produktu.
- Deti sa so spotrebičom nesmú hrať. Čistenie a používateľskú údržbu nesmú vykonávať deti, kým niekto nemá nad nimi dohľad.
 - Tento produkt nesmú používať ľudia so zníženou fyzickou, zmyslovou alebo mentálnou kapacitou (vrátane detí), kým nie sú pod dohľadom alebo im nie sú poskytnuté potrebné inštrukcie.
 - Deti by mali byť pod dozorom, aby sa zabezpečilo, že sa nebudú hrať s týmto prístrojom.
 - Elektrické spotrebiče sú nebezpečné pre deti a domáce zvieratá. Deti a domáce zvieratá sa nesmú hrať so spotrebičom, škriabať sa naň ani do neho.
 - Nedávajte na spotrebič predmety, ktoré môžu dočiahnuť deti.
 - Otočte držadlo na nádobách a panviciach do boku pracovného stola, aby ich deti nemohli zobrať a popáliť sa.
- **VÝSTRAHA:** Počas použití môžu byť dostupné povrchy spotrebiča horúce. Nepúšťajte k spotrebiču deti.
 - Udržujte všetok obalový materiál mimo dosahu detí. Je prítomné riziko zranenia a udusenía.



Elektrická bezpečnosť

- Pripojte spotrebič k uzemnenej zásuvke chránenej poistkou s hodnotami uvedenými na typovom štítku. Inštaláciu uzemnenia nechajte správne vykonať kvalifikovanému elektrikárovi. Spotrebič nepoužívajte bez uzemnenia v súlade s miestnymi / národnými smernicami.
- Zásuvka alebo elektrické pripojenie spotrebiča by malo byť na ľahko dostupnom mieste (kde by nebolo zasiahnuté plameňom zo sporáka). Ak toto nie je možné, mal by byť prítomný mechanizmus (poistka, spínač, vypínač atď.) na elektrickej inštalácii, ku ktorému je spotrebič pripojený, v súlade s elektrickými nariadeniami a s

oddelenými všetkými pólmi siete.

- Tento spotrebič nie je možné pripojiť k rozvodu počas inštalácie, opravy a prepravy.
- Spotrebič zapojte do zásuvky, ktorá vyhovuje hodnotám napätia, prúdu a frekvencie uvedeným na typovom štítku.
- Nedovoľte, aby sa napájací kábel skrútil za spotrebičom. Na napájací kábel nekladte ťažké predmety. Napájací kábel by sa nemal ohnúť, zlomiť a prísť do kontaktu s akýmkoľvek zdrojom tepla.
- Používajte len originálny kábel. Nepoužívajte prerezaný alebo poškodený kábel a predlžovacie vedenie.
- Ak je napájací kábel poškodený, musí ho vymeniť výrobca, autorizovaný servis, alebo osoba, ktorú špecifikuje dovozná spoločnosť, aby sa predišlo možným nebezpečiam.

Bezpečnosť pri preprave

- Pred prepravou výrobok odpojte od elektrickej siete.
- Ak potrebujete výrobok prepraviť, zabaľte ho do obalového materiálu z bublinkovej fólie alebo hrubej

lepenky a pevne ho prilepte. Výrobok pevne zaistíte páskou, aby ste zabránili poškodeniu odnímateľných alebo pohyblivých častí výrobku.

- Skontrolujte celkový vzhľad výrobku, či sa počas prepravy nepoškodil.

Bezpečnosť týkajúca sa inštalácie

- Pred inštaláciou produktu ho skontrolujte, či nie je poškodený. Ak je produkt poškodený, neinštalujte ho.
- Produkt neinštalujte do blízkosti zdrojov tepla (radiátory, sporáky, atď.).
- Udržiavajte všetky vetracie prieduchy okolo produktu otvorené.

Bezpečné použitie

- Po každom použití sa presvedčte, či je spotrebič vypnutý.
- Ak nepoužívate spotrebič dlhší čas, vypnite ho a odpojte poistku z poistkovej skrinky.
- Neprevádzkujte pokazený alebo poškodený spotrebič. Odpojte elektrické / plynové pripojenia spotrebičov, ak

nejaké sú a zavolajte autorizovaný servis.

- **VÝSTRAHA:** Ak je povrch rúry puknutý, odpojte spotrebič odpojený od hlavného napájania, aby ste sa vyhli riziku úrazu elektrickým prúdom.
- Neškriabte sa na spotrebič v žiadnom prípade.
- Nepoužívajte spotrebič v situáciách, keď nemáte čistý úsudok, ako pri použití drog a / alebo alkoholu.
- Horľavé predmety, ktoré sa držia v oblasti varenia sa môžu chytiť horieť. Nikdy neskladujte horľavé predmety v oblasti varenia.
- Zliatina železa, hliníka alebo varný materiál s poškodenými / nerovnými bočnými časťami môže viesť k poškriabaniu skleneného povrchu. Pri výmene varného materiálu nádoby vždy zdvihnite, neposúvajte ich po povrchu.
- Tlak výparov z horúcej rúry a vlhkosť môže spôsobiť kĺzanie alebo iný pohyb. Z tohto dôvodu sa ubezpečte, či je spodná časť nádoby a varného povrchu vždy suchá.
- Tento produkt nie je vhodný na použitie s diaľkovým

ovládaním alebo externými hodinami.



Výstrahy týkajúce sa teploty

- **VÝSTRAHA:** Počas prevádzkovania produktu môžu byť jeho nekryté časti horúce. Nedotýkajte sa produktu ani výhrevných prvkov. Deti do 8 rokov by sa nemali zdržovať v blízkosti produktu bez prítomnosti dospelých.
- Nedávajte horľavé / výbušné materiály do blízkosti produktu, pretože jeho časti môžu byť počas prevádzky horúce.
- **VÝSTRAHA:** Nebezpečie požiaru: Nedávajte do rúry žiadne materiály za účelom ich uskladnenia.



Použitie príslušenstva

- **VÝSTRAHA:** Použite len taký bezpečnostný kryt rúry, ktorý je navrhnutý výrobcom produktu alebo je vyrobený podľa noriem výrobcu. Nesprávny bezpečnostný kryt rúry môže spôsobiť nehodu.

Bezpečnosť varenia

- **VÝSTRAHA:** Musí sa dodržať postup varenia. Musí sa trvalo dodržiavať postup krátkodobého varenia.
- **VÝSTRAHA:** V prípade použitia pevných položiek alebo tekutého oleja je nebezpečné nechať rúru a môže to vyvolať požiar. NIKDY nehaste požiar vodou; Spotrebič odpojte od napájania a potom zaryte plameň pokrývkou určenou na hasenie plameňa (atď.).
- Pri použití alkoholu v súvislosti s jedlom buďte opatrení. Alkohol sa pri vysokých teplotách vyparuje a keď príde do kontaktu s horúcimi povrchmi, môže vzniknúť požiar.

Indukcia

- Elektricky prevádzkované varné dosky rúry sú vybavené pokročilou „indukčnou“ technológiou. Na indukčných varných doskách, ktoré šetria čas a energiu sa musí použiť na indukčné varenie príslušenstvo na to vhodné; inak varná doska nebude pracovať. Pre podrobné

informácie si pozrite časť „výber nádob“ . ,

- Keďže indukčný varič vytvára magnetické pole, môže mať škodlivé účinky na ľudí, ktorí používajú zariadenia, ako sú kardiostimulátory alebo inzulínové čerpadlá.
- Po použití zavrite varnú dosku z ovládacieho panelu, nespoliehajte sa na snímač nádoby.
- Kovové predmety, ako sú nože, vidličky, lyžičky a kryty by sa nemali dávať na varnú dosku, pretože sa zohrejú.
- Kovové predmety, uložené v zásuvkách pod rúrou sa môžu veľmi zohriať počas dlhého a intenzívneho používania. Neukladajte kovové predmety do zásuviek pod rúrou.
- Na indukčný varič nepokladajte elektronické výrobky, ako sú mobilné telefóny, tablety, počítače. Vaše výrobky sa môžu poškodiť.

Bezpečnosť pri údržbe a čistení

- Čakajte, kým produkt nevychladne predtým, ako ho

- budete čistiť. Horúce povrchy môžu spôsobiť popálenie!
- Neumývajte výrobok striekaním alebo polievaním vodou na neho! Je prítomné riziko úrazu elektrickým prúdom!
 - Produkt nečistite parnými čističmi, pretože toto môže spôsobiť úraz elektrickým prúdom.
 - Zvyšky soli, cukru v spodnej časti varnej nádoby alebo podobné čiastočky môžu spôsobiť škrabance alebo praskliny. Pred umiestnením varnej nádoby sa ubezpečte, že spodná časť je čistá. Sklenený keramický povrch udržiavajte čistý.

2 Inštrukcie týkajúce sa životného prostredia

Regulácia odpadu

V súlade so smernicou o odpadoch z elektrických a elektronických zariadení a zneškodňovaní odpadov



Tento produkt je v súlade so smernicou o odpadoch z elektrických a elektronických zariadení EÚ (2012/19/EU). Tento produkt obsahuje symbol triedeného odpadu pre odpadové elektrické a elektronické vybavenie (WEEE).

Tento produkt bol vyrobený z vysoko kvalitných častí a materiálov, ktoré môžu byť znovu použité a sú vhodné na recykláciu. Na konci životnosti odpad z produktu neodstraňujte s bežným odpadom z domácnosti ani s iným odpadom. Recyklujte ho v zbernom mieste určenej na recykláciu elektrického a elektronického vybavenia. Pre zistenie informácií o zberných miestach kontaktujte miestne úrady. Správna likvidácia použitého prístroja pomáha predchádzať možným negatívnym dopadom na životné prostredie a zdravie ľudí.

V súlade s Obmedzením používania niektorých nebezpečných látok v elektronických a elektrických zariadeniach:

Tento produkt bol zakúpený v súlade so smernicou o odpadoch z elektrických a elektronických zariadení EÚ (2011/65/EÚ). Neobsahuje žiadne

nebezpečné alebo zakázané materiály špecifikované smernicou.

Likvidácia obalového materiálu

- Obalové materiály sú pre deti nebezpečné. Obalové materiály uchovávajte na bezpečnom mieste, mimo dosahu detí. Obalové materiály výrobku sú vyrobené z recyklovateľných materiálov. Riadne ich zlikvidujte a roztriedte v súlade s pokynmi na recykláciu odpadu. Nelikvidujte ich spolu s bežným odpadom z domácnosti.

Odporúčania týkajúce sa energetickej úspornosti

Nasledujúce odporúčania vám pomôžu používať produkt ekologicky a úsporne:

- Pred varením zamrznuté jedlo rozmrazte.
- Produkt vypnite 5 až 10 minút predtým, ako uplynie čas na varenie pre predĺžené varenie. Teraz môžete ušetriť 20 % elektriny pomocou výhrevu.
- Použite nádoby / panvice s veľkosťou a krytom vhodným pre ohrievač jedla. Vždy zvolte pre svoje pokrmy správnu veľkosť nádoby. Pri nádobách s nesprávnou veľkosťou je potrebné viac energie.
- Varnú oblasť rúry a základne nádob držte čisté. Špina znižuje prenos tepla medzi varnou oblasťou a základňou nádoby.

3 Váš produkt

Predstavenie produktu

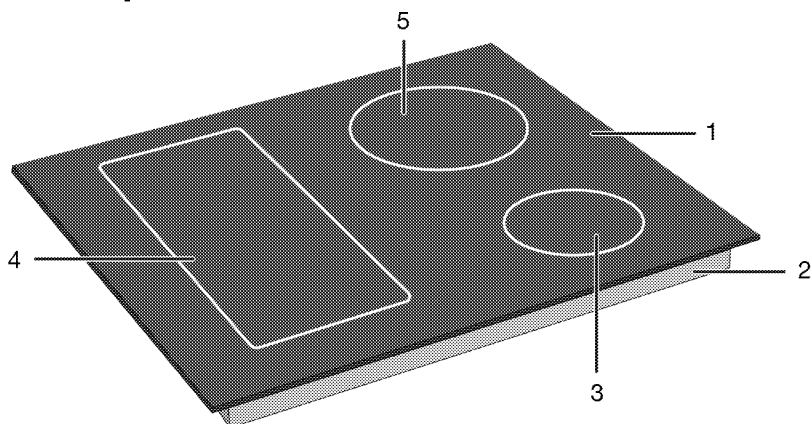

- 1 Sklenená varná plocha
- 2 Dolné kryt
- 3 Indukčná varná zóna

- 4 Indukčná varná zóna
- 5 Indukčná varná zóna

Úvod a používanie kontrolného panelu produktu

V tejto časti nájdete prehľad a základne používanie kontrolného panelu produktu. Obrázky sa môžu líšiť a niektoré funkcie závisia od typu produktu.

Ovládanie varnej dosky

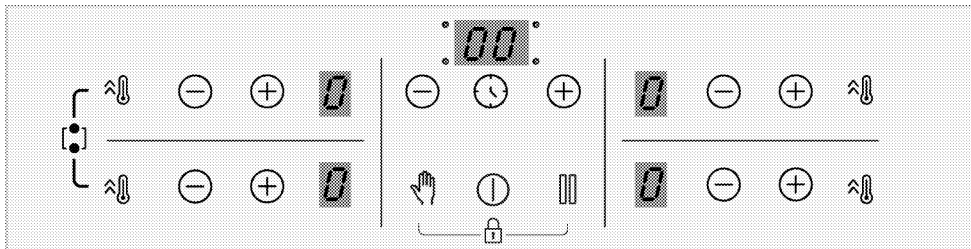

Tlačidlá

- ⓪ : Tlačidlo Zapnutia/Vypnutia
- ⌚ : Tlačidlo časovača
- 🔥 : Tlačidlo rýchleho ohrevu/Tlačidlo vysokého výkonu (booster)
- 👉 : Tlačidlo Clean Lock
- ⏸ : Tlačidlo zastavenia
- ⊕ : Tlačidlo zvýšenia
- ⊖ : Tlačidlo zníženia

Symboly

- 🔥 : Symbol kombinácie varnej zóny so širokým povrchom
- 🔒 : Rozsvieti sa Symbol Uzavretia tlačidiel

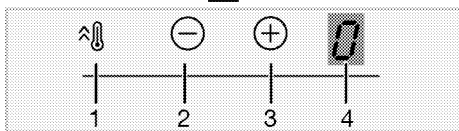
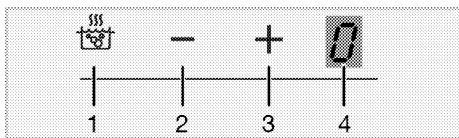

Displej Varnej zóny

- 1 Tlačidlo rýchleho ohrevu/Tlačidlo vysokého výkonu (booster)
- 2 Tlačidlo zníženia teploty
- 3 Tlačidlo zvýšenia teploty
- 4 Kontrolka teploty príslušnej varnej zóny

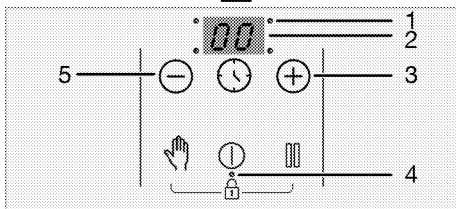
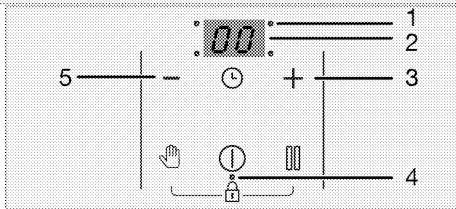

Kontrolka časovača

- 1 LED prevádzkový bod pre časovač
- 2 Kontrolka časovača
- 3 Tlačidlo zvýšenia časovača
- 4 LED prevádzkový bod pre Zámok tlačidiel/Detský zámok
- 5 Tlačidlo zníženia časovača

Všeobecné informácie o varnej doske

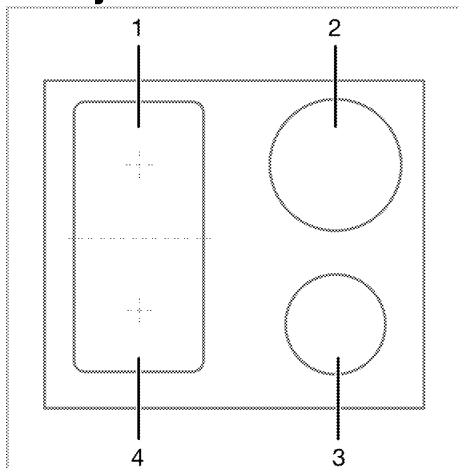

- 1 Zadná ľavá - Indukčná varná zóna
- 2 Zadná pravá - Indukčná varná zóna
- 3 Predná pravá - Indukčná varná zóna
- 4 Predná ľavá - Indukčná varná zóna

Vaša varná doska je vybavená varnými doskami so širokými plochami (plochy Flexi). Túto varnú plochu môžete prevádzkovať ako samostatné varné dosky, ktoré sú navzájom nezávislé. Pre tieto varné zóny môžete aktivovať funkciu kombinácie a premeniť ich na jednu varnú plochu pre operácie varenia s vašimi veľkými hrncami. Používanie vhodných hrncov pre tieto varné zóny a funkcia kombinácií sú popísané v časti „Ako používať varnú dosku“.

Technické špecifikácie

Všeobecné špecifikácie

Vonkajšie rozmery produktu (výška/šírka/hĺbka)	52 mm*/580 mm/510 mm
Inštaláčn é rozmery rúry (výška/šírka/hĺbka)	560 (+2) mm /490 (+2) mm
Napätie / Frekvencia	1N ~ 220-240 V/ 2N ~ 380-415 V ~ 50 Hz
Použitý typ kábla a prierez, potrebný pre použitie s produktom	min. H05V2V2-F 5 x 1,5 mm ²
Celková spotreba	max. 7200 W

Horáky

Zadná ľavá	Indukčná varná zóna
Rozmery	180 mm
Zapnutie	2000W / Booster (Zosilnenie): 2300 W
Predná ľavá	Indukčná varná zóna
Rozmery	180 mm
Zapnutie	2000W / Booster (Zosilnenie): 2300 W
Predná pravá	Indukčná varná zóna
Rozmery	145 mm
Zapnutie	1600 W / Booster (Zosilnenie): 1800 W
Zadná pravá	Indukčná varná zóna
Rozmery	210 mm
Zapnutie	2000 W / Booster (Zosilnenie): 2300 W

* Výška rúry, špecifikovaná v technickej tabuľke je základnou výškou základne produktu.



Technické špecifikácie je možné zmeniť bez upozornenia vopred za účelom kvality produktu.



Údaje v tejto používateľskej príručke sú schematické a nemusia presne zodpovedať vášmu výrobku.



Hodnoty uvedené na štítkoch produktov alebo v sprievodnej dokumentácii sú získané v laboratórnych podmienkach v súlade s príslušnými normami. V závislosti na prevádzkových a okolitých podmienok produktu, sa tieto hodnoty môžu líšiť.

4 Prvé použitie

Predtým ako začnete používať svoj produkt, odporúča sa vykonať nasledovné, uvedené v týchto častiach.

Prvé čistenie

1. Odstráňte všetky obalové materiály.
2. Utrite povrchy spotrebiča vlhkou utierkou alebo špongiou a vysušte utierkou.

UPOZORNENIE Niektoré saponáty alebo čistiace látky môžu poškodiť povrch. Počas čistenia nepoužívajte agresívne saponáty, čistiace prášky/krémy, ani žiadne ostré predmety.

UPOZORNENIE Dym a zápach sa môžu šíriť niekoľko hodín počas prvej prevádzky. Toto je úplne normálne. Zaistite, aby bola miestnosť dobre vetraná, aby ste odstránili dym a zápach. Zabráňte priamemu vdychovaniu dymu a zápachu, ktorý sa vytvára.

5 Používanie platne

Všeobecné informácie o použití varnej dosky

Všeobecné upozornenia

- Dbajte na to, aby na rúru nespadli žiadne predmety. Aj malé predmety, ako sú napríklad soľničky, môžu rúru poškodiť. Nepoužívajte prasknuté rúry. Cez tieto praskliny môže presakovať voda a spôsobiť skrat. Ak je povrch akýmkoľvek spôsobom poškodený (napr. Viditeľné praskliny), produkt okamžite vypnite, aby ste znížili riziko úrazu elektrickým prúdom.
- Na varnú dosku nepokladajte nevyvážené a ľahko vyklápatelné hrnce/panvice.
- Neohrievajte prázdne hrnce/panvice. Môže dôjsť k poškodeniu hrncov a spotrebiča.
- Po každom použití vždy vypnite horáky varnej dosky.
- Ak pracujete na varných doskách bez hrnca alebo hrncov/panvíc, prístroj sa môže poškodiť. Vždy po každom úkone vypnite varné dosky.
- Nedávajte na zariadenie plastové hrnce alebo panvice, pretože by sa mohli roztaviť. Takýto materiál z povrchu ihneď očistite.
- Do hrncov a panvíc vkladajte dostatočné množstvo jedla. Môžete tak zabrániť vylievaniu jedál z hrncov/panvíc a nebudete musieť rúru zbytočne čistiť.
- Neumiestňujte pokrievky hrncov a panvíc na horáky/zóny.
- Umiestňujte hrnce tak, že ich vycentrujete na horáky/zóny. Ak chcete umiestniť hrniec na iný horák/zónu, neposúvajte ho smerom k požadovanému horáku; radšej ho

najskôr zdvihnite a potom položte na druhý horák.

Princíp činnosti indukčnej varnej dosky

Indukčná varná doska je ako otvorený elektrický okruh. Okruh bude uzatvorený, keď naň umiestnite hrnce / panvice vhodné na indukčné varenie a elektromagnet priamo pod povrchom skla vytvorí magnetické pole. Kovové telo hrncov / panvíc sa ohrieva odberom energie z tohto magnetického poľa. Teplo teda nevzniká na povrchu varnej dosky, ale priamo v hrncoch/panviciach nad ňou. Sklenený povrch sa ohrieva teplom z hrncov/panvíc.

Výhody indukčného varenia

- Indukčné varné dosky ponúkajú niekoľko výhod, pretože teplo sa prenáša priamo do hrncov/panvíc.
- Potraviny, ktoré počas varenia pretečú, sa rýchlo nespália, pretože sklenená varná plocha sa priamo nezohrieva. Ľahšie sa čistí.
 - Varenie môže byť rýchlejšie, pretože teplo sa vytvára priamo v hrncoch/panviciach. Šetrí tak čas a energiu v porovnaní s ostatnými typmi varných dosiek.
 - Pretože teplo sa dodáva priamo do hrncov/panvíc, nedochádza k žiadnym tepelným stratám a umožňuje tak efektívnejšie varenie.
 - Skutočnosť, že keď sa varné nádoby/panvice odoberú z varnej plochy, prenos tepla sa preruší a varná plocha sa priamo neohrieva, poskytuje bezpečnejšie použitie proti možným nehodám počas varenia.

Pre bezpečnú prevádzku:

- Nevyberajte vysoké úrovne ohrevu, ak používate neprílnavé hrnce/panvice s

malým množstvom oleja alebo ak ich používate bez oleja (typu teflón).

- Nepoužívajte sklenený varný povrch ako odkladací plochu, alebo ako rezný povrch.
- Na varnú dosku nekladte kovové predmety, ako sú príbory alebo pokrievky, pretože by sa mohli zahriať.
- Na varenie nikdy nepoužívajte hliníkovú fóliu. Na indukčnú zónu nikdy nekladte jedlo zabalené v hliníkovej fólii.
- Počas činnosti varnej dosky do jej blízkosti neumiestňujte magnetické predmety, ako sú napr. kreditné karty alebo pásky s nahrávkami.
- Ak je pod vašou varnou doskou rúra, ktorá je v prevádzke, môžu senzory na varnej doske znížiť hladinu varenia alebo varnú dosku vypnúť.
- Vaša varná doska disponuje systémom automatického vypínania. Podrobné informácie o tomto systéme sú uvedené v nasledujúcich častiach. Ak však na varenie použijete tenké hrnce, tieto hrnce sa veľmi rýchlo zahrejú a spodok panvice sa môže roztaviť a poškodiť varný povrch a spotrebič skôr, ako sa aktivuje systém automatického vypínania.

Hrnce/panvice na varenie

Používajte feromagnetické, kvalitné hrnce/panvice, ktoré sú označené štítkom alebo varovaním, že sú kompatibilný pre indukčné varenie iba s vašou indukčnou varnou doskou. Všeobecne platí, že čím vyšší je obsah železa, o to vyšší výkon majú hrnce/panvice. Veľkosť hrncov/panvic musí zodpovedať veľkosti indukčnej zóny. Navrhované rozmery sú uvedené nižšie.

Vhodné hrnce/panvice:

- Liatinové hrnce/panvice
- Smaltované oceľové hrnce/panvice

- Hrnce / panvice z ocele a nehrdzavejúcej ocele (s etiketou alebo varovaním, že sú kompatibilné pre indukčné varenie)

Nevhodné hrnce/panvice:

- Hliníkové hrnce/panvice
- Medené hrnce/panvice
- Mosadzné hrnce/panvice
- Sklenené hrnce/panvice
- Hlinené hrnce
- Keramika a porcelán

Odporúčania:

- Používajte iba hrnce/panvice s plochým dnom. Nepoužívajte hrnce/panvice s vypuklým alebo vydutým dnom.

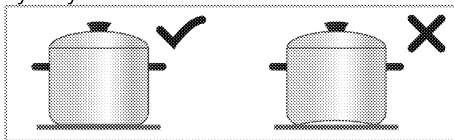

- Používajte iba hrnce/panvice s hrubým, spracovaným základom. Ak použijete tenké hrnce, tieto hrnce sa veľmi rýchlo zahrejú a spodok panvice sa môže roztaviť a poškodiť varný povrch a spotrebič skôr, ako sa aktivuje systém automatického vypínania. Ostré hrany môžu spôsobiť poškrabanie povrchu.

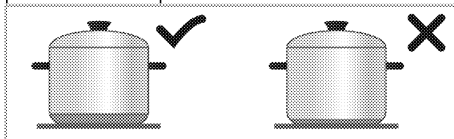

- Podstavec niektorých hrncov/panvic má menšie feromagnetické pole ako je ich skutočný priemer. Varnou doskou je vyhrievaná iba táto plocha. Z toho dôvodu je teplo rozložené nerovnomerne a výkon varenia sa znižuje. Navyše také hrnce/panvice na varenie nemusia byť detekované veľkými indukčnými doskami. Preto,

varná doska sa musí zvoliť podľa veľkosti feromagnetického poľa.

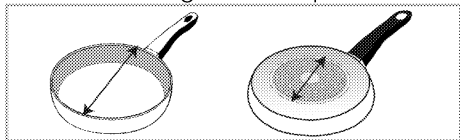

- Niektoré hrnce/panvice majú podstavec, ktorý obsahuje neferomagnetické materiály, ako je hliník. Tieto typy hrncov/panvíc sa nemusia dostatočne zahriať alebo ich nemusí indukčná varná doska vôbec rozpoznať.

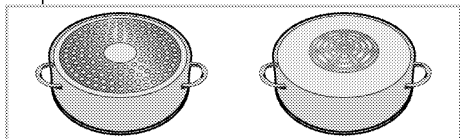

Test hrncov/panvíc

Pomocou nasledujúcich metód vyskúšajte, či je váš hrniec kompatibilný s varením pomocou indukčnej varnej dosky.

1. Je kompatibilný, ak sa magnet umiestnený na dne hrnca prilepí.
2. Je kompatibilný, ak "L" neblíka, keď hrniec položíte na indukčnú dosku a zapnete ju.

Odporúčané veľkosti hrncov/panvíc

Priemer varnej zóny - mm	Priemer hrnca - mm
145	min. 100 - max. 145
180	min. 100 - max. 180
210	min. 140 - max. 210
240	min. 140 - max. 240
280	min. 125 - max. 280
320	min. 125 - max. 320
Varná zóna so širokým (flexi) povrchom	šírka 230 - dĺžka 390

Detekcia varných nádob / panvíc indukčnými varnými doskami závisí od priemeru a materiálu feromagnetického materiálu v spodnej časti hrncov / panvíc. Aby ste zaistili detekciu varných nádob a panvíc a dosiahli efektívne varenie, hrnce / panvice musia byť

vybrané podľa veľkosti vašej varnej dosky. Vyššie sú uvedené veľkosti hrncov / panvíc odporúčaných pre veľkosti varných dosiek.

Chovanie pri varení sa môže líšiť v závislosti od typu hrnca, veľkosti varnej zóny. Pre homogénnejšie chovanie varu je možné použiť varnú zónu o jeden krok väčšiu. Použitie väčšej varnej zóny nespôsobuje plytvanie energiou u indukčných dosiek, pretože teplo sa vytvára iba v príslušnej oblasti hrnca.

Varná zóna so širokým povrchom (Flexi)

Vaša varná doska je vybavená varnými doskami so širokými povrchmi (povrchy Flexi). Túto varnú plochu môžete používať ako samostatné varné dosky navzájom nezávislé pre svoje menšie hrnce / panvice. Pre tieto varné zóny môžete aktivovať funkciu kombinácie a premeniť ich na jednu varnú plochu pre operácie varenia s vašimi veľkými hrncami.

Ako dve nezávislé varné zóny

Varné zóny so širokou plochou majú dve varné zóny, prednú a zadnú. Tieto zóny môžete použiť ako dve nezávislé varné zóny pre rôzne úrovne teploty s dvoma rôznymi hrncami / panvicami. Umiestnite hrnce / panvice ich centrováním na samostatné varné zóny.

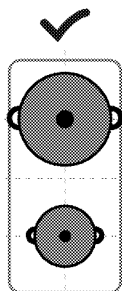

Ako dve nezávislé varné zóny

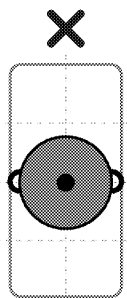

Pri varení s jedným hrncom alebo panvicami ho umiestnite do stredu prednej alebo zadnej varnej zóny. Neumiestňujte hrnce / panvice do stredu varnej zóny.

Ako jedna varná zóna

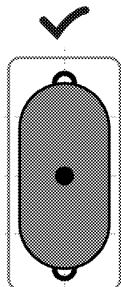

Pri varení na veľkých hrncoch / panviaciach umiestnite hrnce tak, aby pokrývali stredu oboch varných zón a aby boli vycentrované na varnej zóne.

Ovládací panel

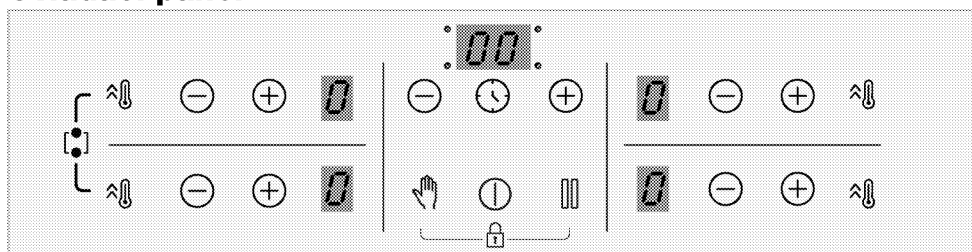

Tlačidlá

- ⓘ : Tlačidlo Zapnutia/Vypnutia
- 🕒 : Tlačidlo časovača
- 🔥 : Tlačidlo rýchleho ohrevu/Tlačidlo vysokého výkonu (booster)
- 👉 : Tlačidlo Clean Lock
- 🔒 : Tlačidlo zastavenia
- ⊕ : Tlačidlo zvýšenia
- ⊖ : Tlačidlo zníženia

Symboly

- 🔥 : Symbol kombinácie varnej zóny so širokým povrchom
- 🔒 : Rozsvieti sa Symbol Uzavretia tlačidiel

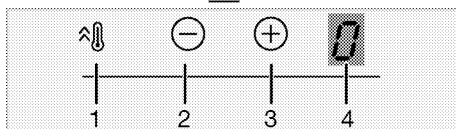
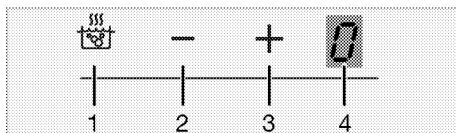

Displej Varnej zóny

- 1 Tlačidlo rýchleho ohrevu/Tlačidlo vysokého výkonu (booster)
- 2 Tlačidlo zníženia teploty
- 3 Tlačidlo zvýšenia teploty
- 4 Kontrolka teploty príslušnej varnej zóny

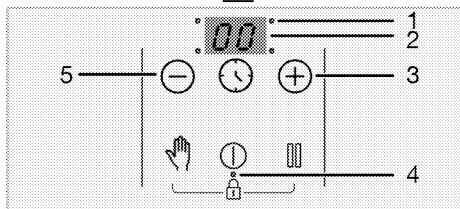
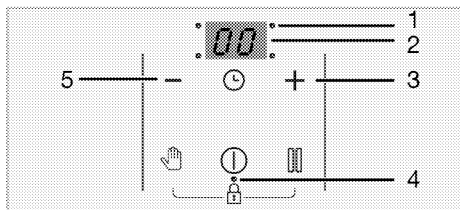

Kontrolka časovača

- 1 LED prevádzkový bod pre časovač
- 2 Kontrolka časovača
- 3 Tlačidlo zvýšenia časovača
- 4 LED prevádzkový bod pre Zámok tlačidiel/Detský zámok
- 5 Tlačidlo zníženia časovača

Všeobecné varovania pre ovládací panel

- i** Toto zariadenie sa ovláda pomocou dotykového ovládacieho panelu. Každá činnosť vykonaná cez dotykový ovládací panel bude potvrdená zvukovým signálom.
- i** Ovládací panel vždy udržiavajte v čistom a suchom stave. Mokrý a znečistený povrch môže spôsobiť problémy s fungovaním.
- i** Ak do 10 sekúnd nevykonáte žiadnu činnosť, platňa sa automaticky vráti do pohotovostného režimu.
- i** Keď nestlačíte dlhšiu dobu žiadne tlačidlo, výrobok sa z bezpečnostných dôvodov automaticky vypne.

Zapnutie varnej dosky:

1. Varnú dosku zapnete stlačením tlačidla ①.

"0" sa zobrazí na všetkých displejoch varnej zóny.

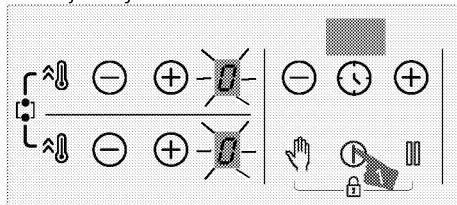

Vypnutie varnej zóny:

Aktívnu varnú zónu môžete vypnúť 3 rôznymi spôsobmi:

1. **Stlačením ① tlačidla**

Dotknite sa tlačidla ①.

2. **Znížením teploty na úroveň "0";**

Varnú zónu môžete vypnúť upravením nastavenej teploty na úroveň "0".

3. **Pomocou funkcie vypnutia na časovači pre želanú varnú zónu;**

Po uplynutí času vypne časovač varnú zónu, ktorá je k nemu pripojená. Na príslušnom displeji sa zobrazí "0" alebo "00".

Po uplynutí času zaznie zvuková signalizácia. Zvukovú signalizáciu vypnite dotykem ktoréhokoľvek tlačidla na ovládacom paneli.

4. **Želanú varnú zónu vyberte dotykom \ominus/\oplus tlačidiel výberu varnej zóny;**

Príslušnú varnú zónu môžete vypnúť súčasným stlačením tlačidiel \ominus/\oplus .

- i** Ak sa zobrazí na displeji varnej zóny po vypnutí platne symbol "H" alebo "h" znamená to, že varná zóna je stále horúca. Nedotýkajte sa varných zón.

Indikátor zvyškového tepla

Ak na displeji varnej zóny bliká symbol "H", znamená to, že platňa je stále horúca a je možné ju použiť na udržanie malého množstva jedla v teplom stave. Tento symbol sa čoskoro zmení na

symbol "h", ktorý označuje, že varná zóna má nižšiu teplotu.

i V prípade prerušenja elektrického napájania sa indikátor zvyškového tepla nerozsvieti a používateľ a neupozorní na horúce varné zóny.

Nastavenie úrovne teploty

1. Varnú dosku zapnete stlačením tlačidla ①.
2. Želanú úroveň teploty nastavíte dotykom zóny tlačidiel ⊖/⊕.

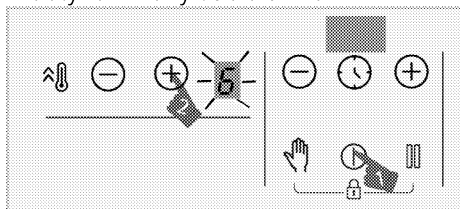

» Príslušná varná zóna sa spustí pri nastavenej úrovni teploty.

i Vonkajšia časť 280 mm indukčnej varnej zóny (ak je váš produkt vybavený 280 mm indukčnou varnou zónou) sa aktivuje len vtedy, keď je panvica dostatočne veľká na pokrytie varnej zóny, na ktorej je umiestnená a teplota je nastavená na vyššiu hodnotu ako 8.

Nastavenie vysokého výkonu (Posilňovač)

Funkciu posilňovača môžete použiť na rýchle zohriatie. Táto funkcia sa nedoporučuje na dlhšie varenie. Funkcia posilňovača nemusí byť dostupná vo všetkých varných zónach.

Výber nastavenia vysokého výkonu (Posilňovač):

1. Varnú dosku zapnete stlačením tlačidla ①.
2. Dotknite sa tlačidla príslušnej zóny.

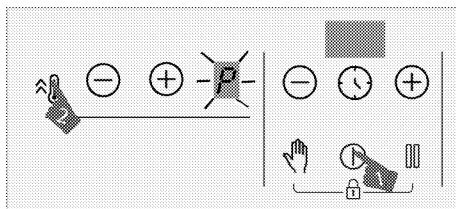

» Zvolená varná zóna bude v prevádzke pri maximálnom výkone a na displeji varnej zóny sa objaví symbol "P". Varná zóna vypne posilňovač a bude pokračovať v činnosti na úrovni "9".

Predčasné vypnutie nastavenia vysokého výkonu (Posilňovač):

Nastavenie vysokého výkonu môžete vypnúť kedykoľvek chcete dotykem tlačidla ⊖ alebo .

Varná zóna vypne posilňovač a bude pokračovať v činnosti na úrovni "9".

Pracovný princíp 2 zón, ktoré sú umiestnené v rovnakom vertikálnom smere:

Ak je jedna zóna nastavená na úroveň posilňovača a druhá zóna, ktorá je umiestnená v rovnakom zvislom smere je nastavená na väčšiu úroveň ako 6 (7, 8 a 9), prvá zóna klesne na úroveň 9 a druhá zóna môže byť nastavená na úroveň väčšiu ako 6 (7, 8 a 9). Ak je druhá zóna nastavená na úroveň posilňovača, prvá zóna klesne na úroveň 6.

Zapnutie varnej zóny so širokým povrchom

1. Na zapnutie varnej dosky sa dotknite ①.
2. Ak chcete zapnúť varnú zónu s veľkým povrchom, držte súčasne stlačené tlačidlo na oboch varných zónach približne na 3 sekundy.

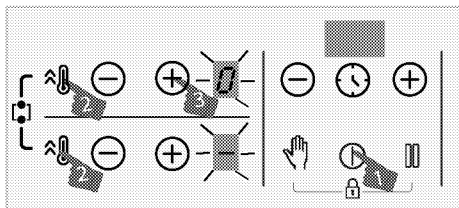

» Na displeji ľavej zadnej varnej zóny sa zobrazí "0". Na displeji ľavej prednej zóny sa zobrazí \ominus a varná zóna so širokým povrchom sa deaktivuje.

3. Ak chcete nastaviť teplotu medzi "0" a "9", dotknite sa tlačidiel \ominus/\oplus na ľavej zadnej varnej zóne.

i Po aktivovaní varnej zóny s širokým povrchom je možné nastaviť teplotu pomocou tlačidiel \ominus/\oplus v ľavej zadnej varnej zóne. Teplotu nemôžete nastaviť pomocou tlačidiel \ominus/\oplus v ľavej prednej varnej zóne.

i Široké plochy na ľavej varnej zóne sú vysvetlené ako príklad. Ak je aj na pravej strane varnej dosky zapnutý široký povrch varnej zóny, rovnaké pokyny platia pre danú varnú zónu.

» Varná zóna sa začne spúšťať.

Zapnutie varnej zóny so širokým povrchom pri prevádzke jednej alebo oboch ľavých varných zón

Zatiaľ čo je jedna alebo obe ľavé varné zóny v prevádzke, môžete kombinovať obe varné zóny pomocou aktivovania varnej zóny so širokým povrchom. Takto môžete využiť širokú varnú zónu na rovnakej úrovni.

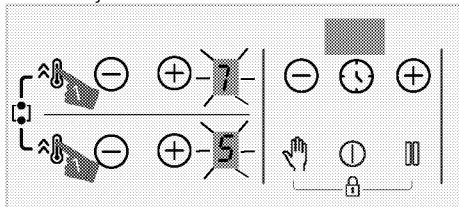

1. Ak chcete zapnúť varnú zónu s veľkým povrchom, keď je aktívna jedna alebo dve z ľavých varných zón, držte tlačidlo $\hat{\updownarrow}$ na oboch varných zónach stlačené súčasne asi 3 sekundy.

» Na displeji ľavej zadnej varnej zóny sa zobrazí hodnota teploty poslednej zvolenej varnej zóny a aktivuje sa varná zóna so širokým povrchom.

» Kombinovaná varná zóna bude pokračovať v prevádzke s hodnotami teploty a časovača (ak je dostupný) zvolenými pre ľavú varnú zónu. Hodnota ľavej varnej zóny, ktorá bola nastavená ako prvá pred kombinovaním varných zón sa zruší.

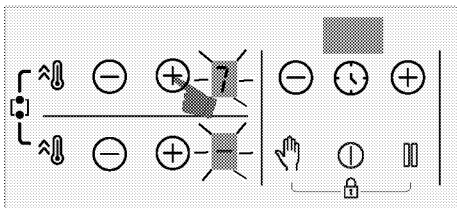

» Ak chcete zmeniť teplotu, dotknite sa tlačidiel \ominus/\oplus na ľavej zadnej varnej zóne a nastavte požadovanú teplotu.

i Ak sa dotknete tlačidla $\hat{\updownarrow}$ z ľavej varnej zóny kým je varná zóna so širokým povrchom v prevádzke, varné zóny budú fungovať na úrovni posilňovača.

Vypnutie varných zón so širokým povrchom

Varnú zónu so širokým povrchom môžete vypnúť 4 rôznymi spôsobmi:

1. Znížením teploty na úroveň "0"

Varnú zónu so širokým povrchom môžete vypnúť znížením úrovne teploty na "0".

2. Pomocou funkcie vypnutia na časovači pre varnú zónu so širokým povrchom

Po uplynutí času vypne časovač varnú zónu so širokým povrchom. Na displeji

ľavej varnej zóny sa rozsvieti **0** a na displeji časovača sa rozsvieti **00**.

3. Dotyknutím sa tlačidiel /

ľubovoľnej ľavej varnej zóny súčasne

Ak sa súčasne dotknete tlačidiel /

ľubovoľných ľavých varných zón, varné zóny budú oddelené a vypnuté.

4. Súčasným stlačením klávesy obidvoch varných zón približne na 3 sekundy

Varné zóny sa vypnú, ak súčasne stlačíte  klávesy obidvoch varných zón približne na 3 sekundy.

Zámok pre čistenie

Zámok pre čistenie zabraňuje prevádzke všetkých tlačidiel ovládacieho panela na 20 sekúnd, čo používateľovi umožňuje krátke čistenie počas používania platne. Počas tohto času nebude zariadenie spotrebúvať žiadnu energiu.



Aktivovanie zámku pre čistenie

1. Keď je varná zóna zapnutá, stlačte tlačidlo  a podržte ho, pokiaľ **nebudete počuť jeden signálny zvuk.**

Na displeji časovača varnej dosky sa začína odpočítavanie od 20. Žiadne z tlačidiel na ovládacom paneli nebude počas tejto doby fungovať, okrem tlačidla .

Deaktivovanie zámku pre čistenie

Na vypnutie zámky čistenia nemusíte stlačiť žiadne tlačidlo. Po 20 sekundách vydá platňa zvukový signál, zámok pre čistenie sa automaticky vypne.



 Ak chcete zámku čistenia deaktivovať skôr, stlačte tlačidlo  a podržte ho, pokiaľ nebudete počuť **dva signálne zvuky.**

Detská poistka

Keď sú varné zóny vypnuté, môžete platňu chrániť pomocou detskej poistky, ktorá deťom zabráni zapnúť varné zóny. Detskú poistku môžete aktivovať alebo

deaktivovať iba vtedy, keď sú varné zóny vypnuté (v pohotovostnom režime).



Aktivovanie detskej poistky

1. Keď je platňa v pohotovostnom režime, súčasne stlačte tlačidlá  a  a podržte ho, pokiaľ nebudete počuť **jeden signálny zvuk.**

Detská poistka sa aktivuje. "**L**" sa na chvíľu zobrazí na všetkých varných zónach a desatinná čiarka tlačidla  bude zapnutá.

 Ak pri aktívnej funkcii detskej poistky stlačíte ktorékoľvek tlačidlo, ozvú sa dva zvukové signály a zabliká kontrolka "**L**" na všetkých varných zónach.

Deaktivovanie detskej poistky

1. Keď je detská poistka aktívna, súčasne stlačte a podržte tlačidlá  a , pokiaľ nebudete počuť **dva signálne zvuky.**



» Funkcia detskej poistky sa deaktivuje. Na displejoch všetkých varných zón bude blikať "**L**" a osvetlenie tlačidla  zmizne.

Zámok tlačidiel

Môžete aktivovať uzamknutie tlačidiel a tým zabránite náhodnej zmene funkcií počas prevádzky platne.

 Zámok sa v prípade výpadku napájania zruší.

Aktivácia uzamknutia tlačidiel

1. Súčasne stlačte tlačidlá  a  a podržte ho, pokiaľ nebudete počuť **jeden signálny zvuk.**

Zámok tlačidiel sa aktivuje a desatinná čiarka tlačidla  sa po zablikaní rozsvieti.

i Uzamknutie tlačidiel môžete aktivovať len v režime prevádzky. Po aktivovaní uzamknutia tlačidiel bude funkčné len tlačidlo ①. Keď sa dotknete ktoréhokoľvek iného tlačidla, desatinná čiarka tlačidla ② bude blikať, čím označuje aktiváciu uzamknutia tlačidiel. Ak vypnete platňu, keď sú tlačidlá uzamknuté, musíte deaktivovať uzamknutie tlačidiel, aby ste mohli platňu opäť zapnúť. Ak sa dotknete ľubovoľného tlačidla bez vypnutia blokovania tlačidiel, na všetkých displejoch varných zón bliká symbol "L" ktorý indikuje, že je aktívny zámok tlačidiel. Deaktivujte zámok tlačidiel opätovným zapnutím varnej dosky.

Deaktivácia uzamknutia tlačidiel

1. Stlačte obe tlačidlá ③ a ④ súčasne, až kým nie sú počuť **dve zvukové signály**, keď je aktívny zámok klávesnice.

» Kontrolka tlačidla ⑤ zhasne a ovládací panel sa odomkne.

Funkcia časovača

Táto funkcia vám uľahčuje varenie. Nebudete musieť kontrolovať platňu počas celého obdobia varenia. Varná zóna sa automaticky vypne po uplynutí času, ktorý ste nastavili.

Zapnutie časovača

1. Varnú dosku zapnete stlačením tlačidla ①.
2. Želanú úroveň teploty nastavte dotykom zóny tlačidiel ⑥/⑦.

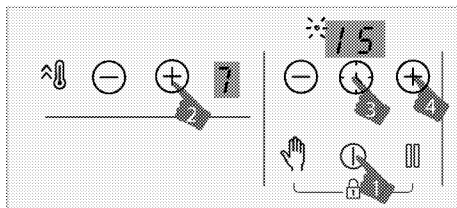

3. Stlačením tlačidla ⑧ aktivujete časovač. Na displeji časovača bude blikať symbol "00" a desatinná čiarka vybranej zóny.
4. Požadovanú dobu trvania nastavíte dotykom tlačidiel časovača ⑥/⑦.
5. Po 10 sekundách sa toto nastavenie sa aktivuje. Na displeji časovača bude blikať desatinná čiarka vybranej zóny.
6. Vyššie uvedený postup zopakujte pre ostatné varné zóny, pre ktoré chcete časovač nastaviť.

i Ak je nastavená viacnásobná hodnota časovača na rôzne zóny, na displeji časovača sa zobrazí časovač zóny s minimálnou hodnotou časovača a desatinná čiarka tejto zóny bliká. Desatinné čiarky ostatných zón svietia nepretržite.

i Stlačením tlačidla ⑧ všetkých varných zón môžete vidieť zostávajúci čas varenia. Pri každom dotyku sa zobrazí iná hodnota zóny časovača. Nakoniec sa opäť zobrazí minimálna hodnota časovača.

i Časovač nie je možné nastaviť bez výberu varnej zóny a jej hodnoty teploty

i Časovač môžete nastaviť len pre už používané varných zón.

Vypnutie časovača

Po uplynutí nastaveného času sa platňa automaticky vypne a zaznie zvukové upozornenie. Zvukové upozornenie

stíšíte stlačením ktoréhokolvek tlačidla. Ak nestlačíte žiadne tlačidlo, zvukové upozornenie sa po niekoľkých minútach zruší.

Vypnutie časovača skôr

Ak časovač vypnete skôr, platňa bude v prevádzke pokračovať v nastavenej teplote dovtedy, kým ju nevypnete. Časovač môžete vypnúť skôr dvomi rôznymi spôsobmi:

Vypnutie časovača pre príslušnú zónu znížením jeho hodnoty na "00":

1. Stlačte tlačidlá časovača \ominus/\oplus , kým sa na displeji varnej zóny s aktívnym časovačom nezobrazí "00".

» Symbol desatinnej čiarky príslušnej zóny bude trvale vypnutý a časovač bude zrušený.

Vypnutie časovača pre príslušnú zónu súčasným dotykcom tlačidiel \ominus/\oplus príslušnej zóny:

1. Stlačte tlačidlá príslušnej zóny \ominus/\oplus súčasne.

» Symbol desatinnej čiarky príslušnej zóny bude trvale vypnutý a časovač bude zrušený.

i Po tomto kroku bude úroveň teploty príslušnej zóny "0", rovnako ako úroveň časovača.

Funkcia zastavenia

Pomocou tejto funkcie môžete znížiť úroveň prevádzkových teplôt varných zón na minimálnu úroveň (úroveň 1).

i Ak pre ktorúkoľvek varnú zónu nastavíte časovač, časovač bude počas zastavenia pokračovať v prevádzke.

1. Počas prevádzky niektorej z varných zón sa dotknite tlačidla \square .

Všetky prevádzkové varné zóny budú pracovať na minimálnej úrovni (úroveň 1). Na displeji aktívnych varných zón sa zobrazí " \square " symbol.

2. Všetky zastavené varné zóny reštartujte s predchádzajúcimi nastaveniami opätovným dotykcom tlačidla \square .

Funkcia správy napájania

Váš prístroj je vybavený funkciou správy napájania. Touto funkciou môžete zmeniť celkový výkon, ktorý môže byť spotrebičom odoberaný. Pre funkciu správy napájania je k dispozícii 8 úrovní. Funkcia správy napájania - celkové úrovne výkonu, ktoré je možné nastaviť

Kontrolka displeja správy napájania	Celkový výkon
25	2,5 kW
30	3 kW
36	3,6 kW
44	4,4 kW
54	5,4 kW
57	5,7 kW
67	6,7 kW
72	7,2 kW

Zmena celkového výkonu;

1. Zapnite varnú dosku opätovným dotykcom tlačidla Ⓢ . Vypnite varnú dosku opätovným dotykcom Ⓢ .
2. Potom sa postupne dotknite príslušného tlačidla pravej prednej zóny Ⓢ , tlačidla Ⓢ tlačidla časovača \ominus , tlačidla časovača \oplus , a nakoniec tlačidla pravej prednej zóny Ⓢ .

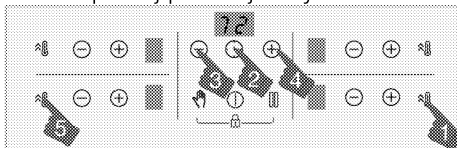

3. Na displeji časovača sa zobrazuje Nastavená úroveň riadenia napájania.
4. Dotykcom tlačidla \square prepínate medzi úrovňami a nastavujete celkovú hodnotu výkonu, ktorú chcete nastaviť.
5. Potvrďte nastavenie dotykcom tlačidla Ⓢ a vypnite varnú dosku. Bude

aktivovaná celková hodnota výkonu, ktorú ste nastavili.

i Úrovnne teploty, ktoré môžete priradiť varným doskám, sa môžu líšiť podľa celkovej nastavenej úrovne výkonu. Úroveň teploty prívádzaná k varnej doske sa automaticky zníži podľa nastavenia výkonu, ktorý má vykonať sporák. Toto nie je chyba.

i Ak sa pri zmene úrovne výkonu dotknete iného klávesu, ako je zadaná postupnosť, nastavenie nie je možné vykonať. Pre nastavenie je potrebné opakovať kroky od začiatku.

Bezpečné a efektívne používanie indukčných varných zón

Prevádzkové princípy: Indukčná platňa zásadne priamo ohrieva varnú nádobu. Preto má veľa výhod v porovnaní s inými typmi platní. Jej prevádzka je efektívnejšia a povrch platne je studenší. Vaša indukčná platňa je vybavená prvotriednymi bezpečnostnými systémami, ktoré vám poskytnú maximálnu bezpečnosť pri používaní.

i Vaša platňa môže byť v závislosti od modelu vybavená indukčnými varnými zónami s priemerom 145, 180, 210 a 280 mm. Vďaka indukčnej funkcii každá varná zóna automaticky detekuje nádobu, ktorú na ňu položíte. Energia sa zhromažďuje len na mieste kontaktu nádoby s varnou nádobou, čím sa dosahuje minimálna spotreba energie.

i Produkt sa môže zastaviť, keď pracuje na úrovniach od 1 do 7, najmä s kuchynským riadom s malým priemerom a keď je málo oleja. Toto nie je chyba.

Systém automatického vypínania

Ovládanie sporáka má systém automatického vypnutia. Ak sú jedna alebo viac zón varnej dosky ponechané zapnuté, varná zóna sa po chvíli automaticky vypne (pozri Tabuľku 1). V prípade časovača priradeného k varnej doske sa potom vypne aj obrazovka časovača.

Časový limit pre automatické vypnutie závisí od zvolenej úrovne teploty. Pre túto teplotnú hladinu sa použije maximálna doba prevádzky.

Po automatickom vypnutí varnej zóny môže užívateľ opäť pracovať, ako je uvedené vyššie.

Tabuľka č. 1 Automatické obdobia vypínania

Úroveň teploty	Automatické doba vypínania - hodiny
0	0
1	6
2	6
3	5
4	5
5	4
6	1,5
7	1,5
8	1,5
9	30 minút
P (Posilňovač)	10 minút (*)
(*) Platňa po 10 minútach klesne na úroveň 9	

Ochrana proti prehriatiu

Vaša platňa je vybavená niekoľkými snímačmi, ktoré zaručujú ochranu proti prehriatiu. V prípade prehriatia môžete zaznamenať nasledovné:



- Obsluha varnej zóny sa môže vypnúť.
- Zvolená úroveň môže z nejvyššej úrovne klesnúť na úroveň 7.

Bezpečnostný systém pretečenia

Vaša platňa je vybavená bezpečnostným systémom pretečenia. V prípade pretečenia, ktoré sa rozleje na ovládací panel, systém okamžite zruší pripojenie napájania a vašu platňu vypne. Počas tejto doby sa na displeji zobrazí výstraha "E".

Presné nastavenie výkonu

Indukčná platňa reaguje na príkazy okamžite, na základe jej prevádzkových princípov. Nastavenia výkonu sa menia veľmi rýchlo. Takto môžete zabrániť pretečeniu jedla (s obsahom vody, mlieka atď.) z hrnca dokonca aj v momente tesne pred pretečením.

-  Ak je povrch dotykového ovládacieho panelu vystavený intenzívnym výparom, celý ovládací systém sa môže vypnúť a vyslať chybový signál.
-  Povrch dotykového ovládacieho panelu udržiavajte v čistote. Môžete zaznamenať chybovú prevádzku.

6 Všeobecné informácie o varení

Táto časť obsahuje tipy na prípravu a varenie jedla.

Všeobecné varovania o varení s varnou doskou

- Panvicu nikdy nenaplňujte olejom viac ako do jej jednej tretiny. Počas ohrievania oleja dosku neopúšťajte. Príliš zahriaty olej predstavuje nebezpečenstvo požiaru. Možný požiar sa nikdy nepokúšajte uhasiť vodou! Keď sa olej vznieti, zakryte ho protipožiarnou prikrývkou alebo vlhkou handričkou. Keď je to bezpečné, vypnite rúru a zavolajte hasičov.
- Pred vyprážaním jedál vždy odstráňte prebytočnú vodu a pomaly vkladajte do rozohriateho oleja. Pred vyprážaním sa uistite, že sú mrazené potraviny rozmrazené.
- Pri ohrievaní oleja sa uistite, že hrniec, ktorý používate, je suchý a pokrievku udržiavajte otvorenú.
- Odporúčania týkajúce sa varenia s úsporou energie nájdete v časti „Environmentálne pokyny“.

7 Údržba a starostlivosť

Všeobecné informácie o čistení

▲ Všeobecné upozornenia

- Pred vyčistením produktu počkajte, kým produkt vychladne. Horúce povrchy môžu spôsobiť popáleniny!
- Nenanášajte čistiace prostriedky priamo na horúce povrchy. Môže to spôsobiť trvalé škvrny.
- Spotrebič musí byť po každej operácii dôkladne vyčistený a vysušený. Zvyšky potravín sa tak dajú ľahko vyčistiť a zabráni sa ich spáleniu pri neskoršom použití spotrebiča. Tým sa predlžuje životnosť prístroja a znižujú sa často sa vyskytujúce problémy.
- Na čistenie nepoužívajte parné čistiace prostriedky.
- Niektoré čistiace prostriedky alebo čistiace prípravky môžu poškodiť povrch. Počas čistenia nepoužívajte abrazívne čistiace prostriedky, čistiace prášky, čistiace krémy, odvápnovač alebo ostré predmety.
- Na čistenie po každom použití nie je potrebný špeciálny čistiaci prostriedok. Spotrebič očistíte mydlom, teplou vodou a mäkkou handričkou alebo špongiou a osušte suchou handričkou z mikrovlákna.
- Uistite sa, že ste po vyčistení ste úplne zotreli všetku zvyšnú tekutinu a okamžite vyčistíte všetky zvyšky jedla, ktoré okolo vás vystreknú počas varenia.
- Neumývajte žiadne časti spotrebiča v umývačke riadu.

Pre sporáky:

- Kyslé nečistoty ako mlieko, paradajková pasta a olej môžu spôsobiť trvalé škvrny na sporákoch a komponentoch horákov. Ihneď po

vychladnutí sporáku očistite prebytočné tekutiny.

Inox a nehrdzavejúce povrchy

- Na čistenie nehrdzavejúcich alebo neoxidovaných povrchov a rukovätí nepoužívajte čistiace prostriedky obsahujúce kyselinu alebo chlór.
- Nerezový alebo inoxový povrch môže časom zmeniť farbu. To je normálne. Po každej operácii vyčistite čistiacim prostriedkom vhodným na nehrdzavejúci alebo inoxový povrch.
- Čistite mäkkou mydlovou handričkou a tekutým (neškrabajúcim) čistiacim prostriedkom vhodným pre povrchy z nehrdzavejúcej ocele. Utierajte jedným smerom.
- Okamžite bez čakania odstráňte škvrny od vápna, oleja, škrobu, mlieka a bielkovín z inox-nerezového a skleneného povrchu. Škvrny môžu po dlhšej dobe hrdzaviť.

Sklenené povrchy

- Pri čistení sklenených povrchov nepoužívajte škrabky z tvrdého kovu a abrazívne čistiace prostriedky. Môžu poškodiť povrch skla.
- Spotrebič očistíte čistiacim prostriedkom na riad, teplou vodou a handričkou z mikrovlákna určenou pre sklenené povrchy. Osušte ho suchou handričkou z mikrovlákna.
- Ak po vyčistení zostanú zvyšky saponátu, utrite ho studenou vodou a osušte čistou a suchou handričkou z mikrovlákna. Zvyšky saponátu môžu nabudúce poškodiť povrch skla.
- Zaschnuté zvyšky na povrchu skla za žiadnych okolností nečistite zúbkovanými nožmi, drôtenou vatou alebo podobnými škrabancami.
- Škvrny od vápnika (žlté škvrny) na povrchu skla môžete odstrániť

komerčne dostupným odvápnovacím prostriedkom, odvápnovacím prostriedkom, ako je ocot alebo citrónová šťava.

- Ak je povrch silne znečistený, naneste špongiou na škvŕnu čistiaci prostriedok a počkajte dlho, kým nebude správne fungovať. Potom povrch skla očistite vlhkou handričkou.
- Zmena farby a škvŕny na povrchu skla sú normálne a nejde o chyby.

Plastové diely a lakované povrchy

- Plastové diely a lakované povrchy očistite čistiacim prostriedkom na riad, teplou vodou a mäkkou handričkou alebo špongiou a osušte ich suchou handričkou.
- Nepoužívajte škrabky z tvrdého kovu a drsné čistiace prostriedky. Môže to poškodiť povrchy.
- Dbajte na to, aby kľby komponentov spotrebiča nezostali vlhké a saponátové. V opačnom prípade môže na týchto spojoch dôjsť ku korózii.

Čistenie varnej dosky

Sklenená varná plocha

Pri čistení sklenenej varnej plochy postupujte podľa pokynov na čistenie sklenených povrchov uvedených v časti „Všeobecné informácie o čistení“. Pre špeciálne prípady môžete svoje čistenie

dokončiť podľa nižšie uvedených informácií.

- Potraviny na báze cukru, ako je tmavý krém, škrob a sirup, očistite okamžite, bez čakania na vychladnutie povrchu. V opačnom prípade môže dôjsť k trvalému poškodeniu sklenenej varnej plochy.
- Nepoužívajte čistiace prostriedky na čistenie, keď je varná doska horúca, inak by mohlo dôjsť k trvalým škvŕnám.

Čistenie ovládacieho panela

- Pri čistení panelov pomocou ovládača gombíkov utrite panel a ovládače vlhkou mäkkou handričkou a osušte suchou handričkou. Neodstraňujte gombíky a tesnenia zospodu, aby ste vyčistili ovládací panel. Môže byť poškodený ovládací panel a gombíky.
- Počas čistenia inox panelov s gombíkovým riadením, okolo gombíkovnepoužívajte čistiace prostriedky na inox. Kontrolky okolo gombíkov môžu byť vymazané.
- Dotykové ovládacie panely očistite vlhkou mäkkou handričkou a osušte suchou handričkou. Ak je váš produkt vybavený funkciou blokovania klávesov, pred vykonaním čistenia ovládacieho panela nastavte blokovanie klávesov. V opačnom prípade môže dôjsť k nesprávnej detekcii klávesov.

8 Riešenie problémov

Ak problém nedokážete vyriešiť, obráťte sa na autorizovaného servisného agenta alebo technika s licenciou či predajcu, u ktorého ste výrobok zakúpili, aj keď ste sa riadili pokynmi v tejto časti. Nepokúšajte sa sami opravovať pokazený výrobok.

Výrobok nefunguje.

- Sieťová poistka je chybná alebo je vypnutá. >>> *Skontrolujte poistky v skrinke s poistkami. V prípade potreby ich vymeňte alebo vynulujte.*
- Výrobok nie je zapojený do (uzemnenej) zásuvky. >>> *Skontrolujte pripojenie.*
- Tlačidlá/gombíky na ovládacom paneli nefungujú. >>> *Ak je váš výrobok vybavený funkciou uzamknutia tlačidiel, je možné zapnúť blokovanie tlačidiel. Vypnite ho.*
- Ak sa displej po opätovnom zapnutí varnej dosky nerozsvieti. >>> *Odpojte spotrebič od ističa. Počkajte minimálne 20 sekúnd a potom ho znova pripojte.*
- Ochrana pred prehriatím je zapnutá. *Nechajte varnú dosku vychladnúť.*
- Varná nádoba nie je vhodná.>>> *Skontrolujte nádobu.*

Na obrazovke varnej zóny sa objaví symbol .

- Nedávajte hrniec do aktívnej varnej zóny. >>> **Skontrolujte, či sa vo varnej zóne nachádza hrniec.**
- Váš hrniec nie je kompatibilný s indukčným varením. >>> *Skontrolujte, či je váš hrniec kompatibilný s indukčnou varnou doskou.*
- Varný hrniec nie je správne vycentrovaný alebo spodný povrch hrnca nie je dostatočne široký pre varnú zónu. >>> *Vyberajte hrniec dostatočne široký a hrniec riadne vycentrujte vo varnej zóne.*
- Varný hrniec alebo varná zóna je prehriata. >>> *Nechajte ich vychladnúť.*

Vybraná varná zóna sa počas prevádzky náhle vypne.

- Čas varenia pre vybranú varnú zónu mohol vypršať. >>> *Môžete nastaviť nový čas varenia alebo dokončiť varenie.*
- Ochrana pred prehriatím je zapnutá. >>> *Nechajte varnú dosku vychladnúť.*
- Dotykový ovládací panel môže zakrývať predmet. >>> *Odstráňte predmet na paneli.*

Hrniec sa nezahrieva, aj keď je varná zóna zapnutá.

- Váš hrniec nie je kompatibilný s indukčným varením. >>> *Skontrolujte, či je váš hrniec kompatibilný s indukčnou varnou doskou.*
- Varný hrniec nie je správne vycentrovaný alebo spodný povrch hrnca nie je dostatočne široký pre varnú zónu. >>> *Vyberajte hrniec dostatočne široký a hrniec riadne vycentrujte vo varnej zóne.*

Chladiaci ventilátor pokračuje v činnosti, aj keď je varná doska vypnutá.

- Toto nie je chyba. Chladiaci ventilátor bude fungovať ďalej, až kým sa elektronika v varnej doske neochladí na vhodnú teplotu.

Hluk vychádzajúci zo sporáka počas varenia

Počas varenia môže byť zo sporáka počuť určité zvuky. Tieto zvuky sú spôsobené zložením varnej nádoby. Tieto zvuky sú normálne, nejde o poruchu a sú súčasťou indukčnej technológie.

Možné zvuky a dôvody

- **Hluk ventilátora:** Sporák je vybavený ventilátorom, ktorý sa automaticky aktivuje podľa teploty spotrebiča. Ventilátor má rôzne prevádzkové úrovne a na rôznych úrovniach pracuje podľa teploty.
- **Nižšie zvuky ako prevádzkový hluk transformátora:** Je to spôsobené povahou indukčnej technológie. Keď sa teplo prenáša priamo na základňu varnej nádoby, môžu byť počuť bzučavé zvuky, v závislosti na materiáli varnej nádoby. Preto môžu byť pri rôznych nádobách počuť rôzne zvuky.
- **Zvuk praskania:** Dôvodom je štruktúra a materiál dna varnej nádoby. Ak je varná nádoba vyrobená z rôznych vrstiev z rôznych materiálov, môže byť počuť praskanie.
- **Zvuk kňučania:** Keď sa na varenie s rôznymi úrovňami varenia použijú dve varné zóny na tej istej strane sporáka, môžete počuť zvuk kňučania.

Chybové kódy / dôvody a možné riešenia

Chybové kódy	Dôvody chyby	Možné riešenia
E 22 E 26	Indukčný varič je prehriaty.	Vypnite indukčný sporák a počkajte, kým vychladne. Chyba bude vyriešená, keď teplota sporáka klesne pod dané limity.
E 46	Jedno alebo viac tlačidiel je stlačených dlhšie ako 10 sekúnd. Na ovládacom paneli zostal nejaký predmet alebo je ovládací prvok vystavený výparom.	Problém bude vyriešený, keď zoberiete preč svoju ruku zo sporáka. Problém sa vyrieši po vyčistení ovládacieho panela.
E 47	Nepoužili ste hrniec vhodný na indukčný ohrev.	Problém bude vyriešený, keď sa použije hrniec vhodný na indukčný ohrev.
E 1 - E 15	Chyba komunikácie na indukčnej doske.	Indukčnú dosku vypnite a po 30 sekundách znova zapnite. Ak sa problém obnoví, obráťte sa na autorizované obchodné zastúpenie.
E 16 - E 21	Chyba snímača teploty na indukčnej doske.	Indukčnú dosku vypnite a po 30 sekundách znova zapnite. Ak sa problém obnoví, obráťte sa na autorizované obchodné zastúpenie.

Chybové kódy	Dôvody chyby	Možné riešenia
E 23 E 24	Softvérová chyba indukčnej varnej dosky.	Indukčnú dosku vypnite a po 30 sekundách znova zapnite. Ak sa problém obnoví, obráťte sa na autorizované obchodné zastúpenie.
E 25	Chyba činnosti ventilátora na indukčnej doske.	Indukčnú dosku vypnite a po 30 sekundách znova zapnite. Ak sa problém obnoví, obráťte sa na autorizované obchodné zastúpenie.
E 31 - E 45	Chyba hardvéru elektronického panelu na indukčnej doske.	Indukčnú dosku vypnite a po 30 sekundách znova zapnite. Ak sa problém obnoví, obráťte sa na autorizované obchodné zastúpenie.
E 48 E 49 E 51	Chyba snímača na indukčnej doske.	Senzorové zariadenie musí byť kompatibilné s prevádzkovými podmienkami. Ak sa problém obnoví, obráťte sa na autorizované obchodné zastúpenie.
E 52 - E 57	Chyba vysokej teploty na indukčnej doske.	Vypnite indukčný sporák a počkajte, kým vychladne. Problém sa vyrieši, keď teplota snímača klesne pod dané limity. Ak sa problém obnoví, obráťte sa na autorizované obchodné zastúpenie.



Vestavná varná deska

Návod k použití

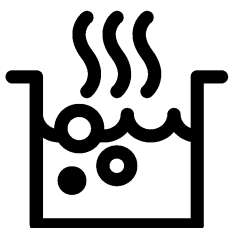

CZ

Vážený zákazník,

Před použitím produktu si pozorně přečtěte tento návod k obsluze.

Beko děkuje, že jste si vybrali tento výrobek. Chceme, aby vám vaše zařízení, vyrobené s vysokou kvalitou a špičkovou technologií, poskytovalo nejlepší účinnost. Před použitím výrobku si pečlivě přečtěte tento návod a veškerou dodanou dokumentaci a uschovejte je jako referenci. Pokud výrobek předáte někomu jinému, poskytněte mu tento návod. Postupujte podle pokynů a věnujte pozornost všem informacím a výstrahám v návodu k obsluze.

Řiďte se podle všech informací a varování v návodu k obsluze. Tím budete chránit sebe a svůj výrobek před nebezpečími, která mohou nastat.

Návod k obsluze si uschovejte. Pokud výrobek předáte někomu jinému, poskytněte mu tento návod.

Návod k obsluze obsahuje následující symboly:



Nebezpečí, které může mít za následek smrt nebo zranění.

POZNÁMKY Nebezpečí, které může mít za následek vážné poškození výrobku nebo jeho okolí.



Nebezpečí, které může způsobit popálení v důsledku kontaktu s horkými povrchy.



Důležité informace nebo užitečné tipy pro použití.







Návod k obsluze si přečtěte.



Arçelik A.Ş.
Karaağaç caddesi No:2-6
34445 Sütlüce/Istanbul/TURKEY
Made in TURKEY

1 Bezpečnostní pokyny	4	4 První použití	14
Účel použití.....	4	První čištění.....	14
Bezpečnost dětí, zranitelných osob a domácích zvířat	4	5 Používání varné desky	15
Elektrická bezpečnost.....	5	Obecné informace o použití varné desky .	15
Bezpečnost při přepravě.....	6	Ovládací panel.....	18
Bezpečnost instalace.....	6	6 Obecné informace o pečení	27
Bezpečnost použití.....	6	_____	27
Varování o teplotě	7	Obecné varování o vaření s varnou deskou	27
Použití příslušenství	7	7 Údržba a péče	28
Bezpečnost pečení.....	7	Všeobecné informace o čištění	28
Indukce	8	Čištění varné desky.....	29
Bezpečnost při údržbě a čištění.....	8	Čištění ovládacího panelu.....	29
2 Pokyny týkající se životního prostředí	9	8 Řešení problémů	30
Nařízení o odpadech	9		
Dodržování směrnice WEEE a o likvidaci odpadů	9		
Likvidace obalových materiálů.....	9		
Doporučení pro úsporu energie	9		
3 Váš výrobek	10		
Představení výrobku	10		
Úvod do ovládacího panelu výrobku a jeho použití.....	11		
Ovládání varné desky.....	11		
Všeobecné informace o varné desce	12		
Technické specifikace.....	13		

1 Bezpečnostní pokyny

- Tato část obsahuje bezpečnostní pokyny, které vám pomohou předcházet jakýmkoli rizikům zranění osob nebo škod na majetku.
- V případě převedení výrobku na jinou osobu nebo použití z druhé ruky je třeba spolu s výrobkem dodat návod k obsluze, produktové štítky, další příslušné dokumenty a příslušenství.
- Naše společnost neodpovídá za žádné škody, které mohou vzniknout následkem nedodržení těchto pokynů.
- Nedodržení těchto pokynů způsobí ztrátu jakékoli záruky.
-  Instalační a servisní práce nechte vždy provést výrobcem, autorizovaným servisem nebo osobou, kterou určí dovozce.
-  Používejte pouze originální náhradní díly a příslušenství.
-  Nepokoušejte se opravit ani vyměnit žádnou část výrobku, pokud to není jasně uvedeno v návodu k obsluze.
-  Na výrobku neprovádějte technické úpravy.

Účel použití

- Tento výrobek je určen pro domácí použití. Není vhodný pro komerční použití.
- Nepoužívejte výrobek na zahradách, balkonech ani v jiných venkovních prostředích. Zařízení je určeno k použití v kuchyňských linkách pro domácnosti a zaměstnance v obchodech, kancelářích a dalších pracovních prostředích.
- **VAROVÁNÍ:** Tento výrobek by se měl používat pouze pro účely vaření. Neměl by se používat pro jiné účely, například pro vytápění místnosti.

Bezpečnost dětí, zranitelných osob a domácních zvířat

- Děti ve věku 8 let a starší, a lidé, kteří mají snížené fyzické, smyslové nebo mentální dovednosti nebo mají nedostatek zkušeností a znalostí, mohou tento výrobek používat pouze tehdy, když jsou pod dohledem nebo vyškoleni pro

bezpečné používání a rizika výrobku.

- Děti by si s výrobkem neměly hrát. Čištění a uživatelskou údržbu by neměly provádět děti, pokud nejsou pod dohledem.
- Tento výrobek by neměli používat lidé s omezenou fyzickou, smyslovou nebo mentální schopností (včetně dětí), pokud nejsou stále pod dohledem nebo pokud nedostanou potřebné pokyny.
- Děti by měly být pod dohledem, aby se zajistilo, že si s výrobkem nebudou hrát.
- Elektrické výrobky jsou nebezpečné pro děti a domácí zvířata. Děti a domácí zvířata si s výrobkem nesmějí hrát, lézt na výrobek ani dovnitř.
- Nepokládejte na výrobek předměty, na které by děti mohly dosáhnout.
- Otočte rukojeti hrnců a pánví na stranu pracovního stolu, aby na ně děti nemohly sahat a spálit se.
- **VAROVÁNÍ:** Během používání jsou přístupné povrchy výrobku horké. Udržujte děti dále od výrobku.

- Obalové materiály uchovávejte mimo dosah dětí. Hrozí nebezpečí zranění a udušení.



Elektrická bezpečnost

- Připojte výrobek k uzemněné zásuvce chráněné pojistkou, která odpovídá aktuálním hodnotám uvedeným na typovém štítku. Instalaci uzemnění nechte provést kvalifikovaným elektrikářem. Nepoužívejte výrobek bez uzemnění v souladu s místními / vnitrostátními předpisy.
- Zástrčka nebo elektrické připojení výrobku by mělo být na snadno přístupném místě (kde nebude ovlivněno plamenem kamen). Pokud to není možné, měl by být na elektrické instalaci, ke které je produkt připojen, k dispozici mechanismus (pojistka, spínač, vypínač atd.) v souladu s elektrickými předpisy, oddělující všechny póly od sítě.
- Během instalace, opravy a přepravy nesmí být produkt zapojen do zásuvky.
- Zapojte výrobek do zásuvky, která splňuje hodnoty napětí

a frekvence uvedené na typovém štítku.

- Napájecí kabel nemačkejte pod výrobek a za výrobkem. Na napájecí kabel nepokládejte těžké předměty. Napájecí kabel by se neměl ohýbat, mačkat, a nesmí přijít do kontaktu s žádným zdrojem tepla.
- Používejte pouze originální kabel. Nepoužívejte proříznuté nebo poškozené kabely ani prodlužovací kabely.
- Pokud je napájecí kabel poškozen, musí jej vyměnit výrobce, autorizovaný servis nebo osoba, kterou určí dovozce, aby se předešlo možným nebezpečím.

Bezpečnost při přepravě

- Před přepravou výrobku odpojte výrobek ze sítě.
- Pokud potřebujete výrobek přepravit, zabalte jej do balicího materiálu s bublinkovou fólií nebo silnou lepenku a pevně ji přilepte. Výrobek pevně zajistěte páskou, aby se zabránilo poškození výrobku a jeho odnímatelných nebo pohyblivých částí.

- Zkontrolujte celkový vzhled výrobku, zda během přepravy nedošlo k poškození.

Bezpečnost instalace

- Před instalací výrobek zkontrolujte, zda není poškozený. Pokud je výrobek poškozen, neinstalujte jej.
- Neinstalujte výrobek v blízkosti zdrojů tepla (radiátory, kamna atd.).
- Udržujte všechny ventilační kanály kolem výrobku otevřené.

Bezpečnost použití

- Po každém použití se ujistěte, že výrobek je vypnutý.
- Pokud výrobek delší dobu nepoužíváte, odpojte jej nebo vypněte pojistku v pojistkové skříňce.
- Vadný nebo poškozený výrobek nepoužívejte. Odpojte elektrická / plynová připojení výrobku, pokud jsou k dispozici, a zavolejte autorizovaný servis.
- **VAROVÁNÍ:** Pokud je povrch trouby prasklý, odpojte výrobek od elektrické sítě, aby se předešlo riziku úrazu elektrickým proudem.

- Nelezte na výrobek, abyste na něco dosáhli, ani z jiného důvodu.
- Nepoužívejte výrobek v situacích, které mohou ovlivnit váš úsudek, jako například po užití drog nebo alkoholu.
- Hořlavé předměty uchovávané v oblasti pečení se mohou vznítit. Nikdy neskladujte v oblasti pečení hořlavé předměty.
- Litina, hliník nebo nádobí s poškozenými / drsnými částmi dna mohou poškrábat povrch skla. Při výměně nádobí vždy nádoby zvedejte, neposouvejte je po povrchu.
- Tlak páry z povrchu trouby a vlhkost mohou způsobit sklouznutí nebo odskok. Proto se ujistěte, že dno hrnce a povrch sporáku jsou vždy suché.
- Tento výrobek není vhodný pro použití s dálkovým ovládáním ani externími hodinami.

Varování o teplotě

- **VAROVÁNÍ:** Během provozu výrobku budou exponované části horké. Nedotýkejte se výrobku a ohřívacích prvků.

Děti mladší 8 let by se neměly přibližovat k výrobku bez dospělé osoby.

- Neumísťujte do blízkosti výrobku hořlavé / výbušné materiály, protože okraje budou během provozu horké.
- **VAROVÁNÍ:** Nebezpečí požáru: Nedávejte do trouby žádné materiály za účelem skladování.

Použití příslušenství

- **VAROVÁNÍ:** Pro skladování trouby používejte pouze takovou krabici, kterou navrhnul výrobce výrobku nebo která byla vyrobena podle norem stanovených výrobcem. Nesprávný způsob skladování trouby může způsobit nehodu.

Bezpečnost pečení

- **VAROVÁNÍ:** Postup vaření je třeba dodržovat. Krátkodobé postupy vaření je třeba stále sledovat.
- **VAROVÁNÍ:** Při pečení s pevným nebo tekutým tukem je nebezpečné nechat troubu bez dozoru a může to způsobit požár. NIKDY se nepokoušejte uhasit oheň vodou; Odpojte výrobek od

sítě a zakryjte plameny krytem nebo požární plachtou (atd.).

- Při užívání alkoholu v jídle dbejte na opatrnost. Alkohol se při vysokých teplotách odpařuje, a při vystavení horkým povrchům se může vznítit a způsobit požár.



Indukce

- Elektricky ovládané varné desky vaší trouby jsou vybaveny pokročilou „indukční“ technologií. Na indukčních varných deskách, které šetří čas a energii, se musí používat nádoby vhodné pro indukční vaření, jinak nebude varná deska fungovat. Podrobné informace najdete v části „Výběr hrnce“.
- Protože indukční vařič vytváří magnetické pole, může mít škodlivé účinky pro lidi, kteří používají zařízení, jako například kardiostimulátory nebo inzulinové pumpy.
- Varnou desku po použití zavřete pomocí ovládacího panelu, nespolehejte se na senzor hrnce.
- Kovové předměty, jako například nože, vidličky, lžíce a víka, by se neměly umísťovat na plotýnku, protože se zahřívají.

- Kovové předměty uložené v zásuvkách pod troubou mohou být při dlouhodobém a intenzivním používání velmi horké. Neskladujte kovové předměty v zásuvkách pod troubou.
- Na indukční vařič nepokládejte elektronické výrobky, jako jsou mobilní telefony, tablety, počítače. Vaše výrobky se mohou poškodit.



Bezpečnost při údržbě a čištění

- Před čištěním výrobku počkejte, až vychladne. Horké povrchy mohou způsobit popáleniny!
- Nikdy nemyjte výrobek stříkáním nebo poléváním vodou! Hrozí nebezpečí úrazu elektrickým proudem!
- Nečistěte výrobek parními čističi, protože by to mohlo způsobit úraz elektrickým proudem.
- Zbytky soli a cukru na dně nádobí nebo takové částice na povrchu skla mohou způsobit poškrábání a prasknutí skla. Před umístěním nádobí se ujistěte, že je dno čisté. Udržujte skleněný keramický povrch čistý.

2 Pokyny týkající se životního prostředí

Nařízení o odpadech Dodržování směrnice WEEE a o likvidaci odpadů



Tento produkt splňuje směrnici EU WEEE (2012/19/EU). Tento výrobek nese symbol pro třídění, platný pro elektrický a elektronický odpad (WEEE).

Tento produkt byl vyroben z vysoce kvalitních součástí a materiálů, které lze znovu použít a které jsou vhodné pro recyklaci. Produkt na konci životnosti nevyhazujte do běžného domácího odpadu. Odveďte ho do sběrného místa pro recyklaci elektrických a elektronických zařízení. Informace o těchto sběrných místech získáte na místních úřadech.

Správná likvidace použitého zařízení pomáhá předcházet možným negativním dopadům na životní prostředí a lidské zdraví.

Dodržování směrnice RoHS:

Produkt, který jste zakoupili splňuje směrnici EU RoHS (2011/65/EU). Neobsahuje žádné škodlivé ani zakázané materiály, které jsou směrnicí zakázané.

Likvidace obalových materiálů

- Obalové materiály jsou nebezpečné pro děti. Obalové materiály uschovejte na bezpečném místě mimo dosah dětí. Obalové materiály výrobku jsou vyrobeny z recyklovatelných materiálů. Zlikvidujte je správně a třídte je v souladu s pokyny pro likvidaci recyklovaného odpadu. Nelikvidujte je s běžným domácím odpadem.

Doporučení pro úsporu energie

Následující doporučení vám pomohou používat váš výrobek ekologicky a energeticky účinně:

- Zmrazené jídlo před vařením rozmrazte.
- Vypněte výrobek 5 až 10 minut před koncem doby vaření, aby se vaření prodloužilo. Nyní můžete pomocí tepla ušetřit až 20 % elektřiny.
- Používejte hrnce / pánve s velikostí a víkem vhodným pro varnou desku. Pro své jídlo si vyberte vždy hrnec o správné velikosti. Pro nádoby nesprávné velikosti je zapotřebí více energie, než je nutné.
- Varné plochy trouby a hrnce udržujte čisté. Nečistoty snižují přenos tepla mezi varnou plochou a dnem hrnce.

3 Váš výrobek

Představení výrobku

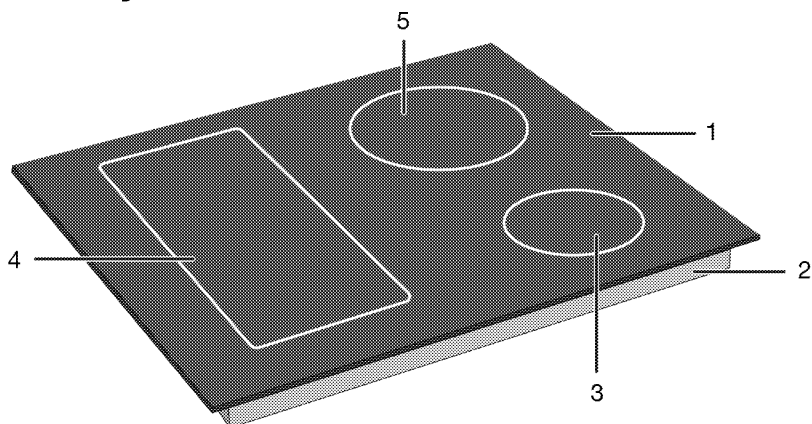

- 1 Skleněná varná plocha
- 2 Dolní kryt
- 3 Indukční varná zóna

- 4 Indukční varná zóna
- 5 Indukční varná zóna

Úvod do ovládacího panelu výrobku a jeho použití

V této části najdete přehled a základní použití ovládacího panelu výrobku. V závislosti na typu výrobku se mohou obrázky a některé funkce lišit.

Ovládání varné desky

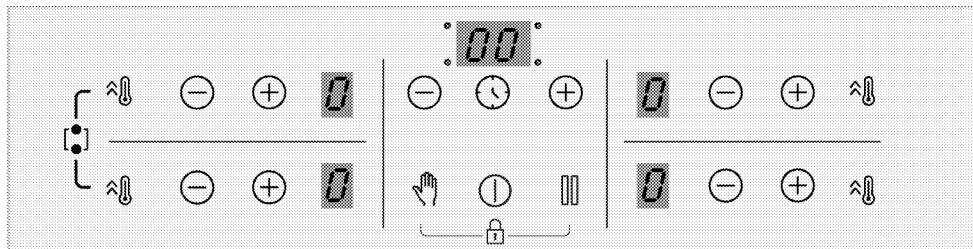

Tlačítka

- ⏻ : Tlačítko Zapnutí/Vypnutí
- ⌚ : Tlačítko časovače
- ⏩ : Tlačítko rychlého ohřevu/Tlačítko vysokého výkonu (booster)
- 👉 : Tlačítko Clean Lock
- 🔒 : Tlačítko zastavení
- ⊕ : Tlačítko zvýšení
- ⊖ : Tlačítko snížení

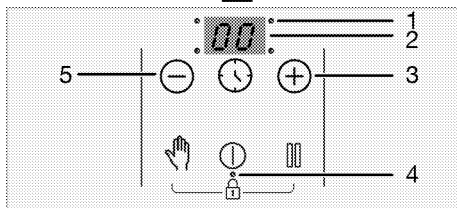
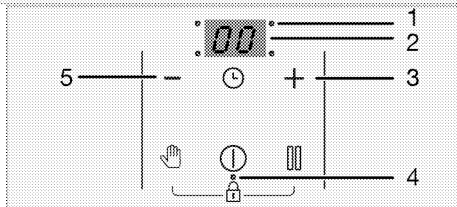

Symboly

- 🔥 : Symbol kombinace varné zóny se širokým povrchem
- 🔒 : Rozsvítí se Symbol Zámku tlačítek

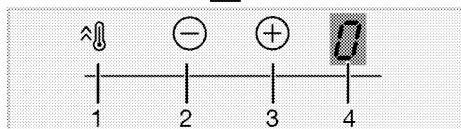
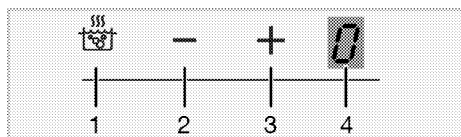

Displej varné zóny

- 1 Tlačítko rychlého ohřevu/Tlačítko vysokého výkonu (booster)
- 2 Tlačítko snížení teploty
- 3 Tlačítko zvýšení teploty
- 4 Kontrolka teploty příslušné varné zóny

Kontrolka časovače

- 1 LED provozní bod pro časovač
- 2 Kontrolka časovače
- 3 Tlačítko zvýšení časovače
- 4 LED provozní bod pro Zámek tlačítek / Dětský zámek
- 5 Tlačítko snížení časovače

Všeobecné informace o varné desce

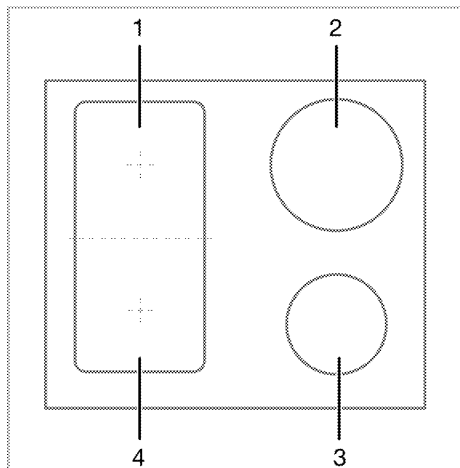

- 1 Zadní levá - Indukční varná zóna
- 2 Zadní pravá - Indukční varná zóna
- 3 Přední pravá - Indukční varná zóna
- 4 Přední levá - Indukční varná zóna

Vaše varná deska je vybavena varnými deskami s širokými plochami (plochy Flexi). Tuto varnou plochu můžete provozovat jako samostatné varné desky, které jsou navzájem nezávislé. Pro tyto varné zóny lze aktivovat funkci kombinace a přeměnit je na jednu varnou plochu pro operace vaření s vašimi velkými hrnci. Používání vhodných hrnců pro tyto varné zóny a funkce kombinací jsou popsány v části "Jak používat varnou desku".

Technické specifikace



Všeobecné specifikace

Vnější rozměry výrobku (výška / šířka / hloubka)	52 mm*/580 mm/510 mm
Instalační rozměry varné desky (šířka / hloubka)	560 (+2) mm /490 (+2) mm
Napětí / frekvence	1N ~ 220-240 V/ 2N ~ 380-415 V ~ 50 Hz
Typ a průřez kabelu použitý / vhodný pro použití ve výrobku	min. H05V2V2-F 5 x 1,5 mm ²
Celková spotřeba energie	max. 7200 W

Hořáky

Zadní levá	Indukční varná zóna
Rozměry	180 mm
Výkon	2000W / Booster (Zesílení): 2300 W
Přední levá	Indukční varná zóna
Rozměry	180 mm
Výkon	2000W / Booster (Zesílení): 2300 W
Přední pravá	Indukční varná zóna
Rozměry	145 mm
Výkon	1600 W / Booster (Zesílení): 1800 W
Zadní pravá	Indukční varná zóna
Rozměry	210 mm
Výkon	2000 W / Booster (Zesílení): 2300 W

* Výška varné desky uvedená v technické tabulce je výška základního krytu výrobku.

-  Technické specifikace se mohou změnit za účelem zlepšení kvality výrobku bez předchozího upozornění.
-  Obrázky v této příručce jsou schematické a nemusí přesně odpovídat vašemu výrobku.
-  Hodnoty uvedené na štítcích výrobku nebo v průvodní dokumentaci byly získány v laboratorních podmínkách v souladu s příslušnými normami. Tyto hodnoty se mohou lišit v závislosti na provozních podmínkách výrobku a podmínkách prostředí.

4 První použití

Než začnete svůj výrobek používat, doporučujeme provést následující kroky v následujících částech.

První čištění

1. Odstraňte všechny obalové materiály.
2. Otřete povrchy výrobku vlhkým hadříkem nebo houbou a osušte hadříkem.

POZNÁMKY Povrch se může poškodit vlivem některých saponátů nebo čisticích materiálů. Nepoužívejte agresivní saponáty, čisticí prášek/mléko ani ostré předměty při čištění.

POZNÁMKY Při prvním použití se může na pár hodin uvolňovat kouř a zápach. To je normální. Zkontrolujte, zda je místnost řádně odvětrána, abyste odstranili kouř i zápach. Vyhněte se přímému vdechování kouře a zápalu.

5 Používání varné desky

Obecné informace o použití varné desky

Všeobecná upozornění

- Dbejte na to, aby na troubu nespádly žádné předměty. I malé předměty, jako jsou například slánky, mohou troubu poškodit. Nepoužívejte prasklé trouby. Přes tyto praskliny může prosakovat voda a způsobit zkrat. Pokud je povrch jakkoli poškozen (např. Viditelné praskliny), produkt okamžitě vypněte, abyste snížili riziko úrazu elektrickým proudem.
- Na varnou desku nepokládejte nevyvážené a snadno vyklápěné hrnce / pánve.
- Neohřívejte prázdné hrnce / pánve. Může dojít k poškození hrnců a spotřebiče.
- Po každém použití vždy vypněte hořáky varné desky.
- Pokud pracujete na varných deskách bez hrnce nebo hrnců / pánví, přístroj se může poškodit. Vždy po každém úkonu vypněte varné desky.
- Nedávejte na zařízení plastové hrnce nebo pánve, protože by se mohly roztavit. Takový materiál z povrchu ihned očistěte.
- Do hrnců a pánví vkládejte dostatečné množství jídla. Můžete tak zabránit vylévání jídla z hrnců / pánví a nebudete muset troubu zbytečně čistit.
- Neumísťujte pokličky hrnců a pánví na hořáky / zóny.
- Umísťujte hrnce tak, že jejich vycentrovat na hořáky / zóny. Pokud chcete umístit hrnec na jiný hořák / zónu, neposunujte jej směrem k požadovanému hořáku; raději ho nejprve zvedněte a potom položte na druhý hořák.

Princip činnosti indukční varné desky

Indukční varná deska je jako otevřený elektrický okruh. Okruh bude uzavřen, když na něj umístíte hrnce / pánve vhodné na indukční vaření a elektromagnet přímo pod povrchem skla vytvoří magnetické pole. Kovové tělo hrnců / pánví se ohřívá odběrem energie z tohoto magnetického pole. Teplota tedy nevzniká na povrchu varné desky, ale přímo v hrncích / pánvích nad ní. Skleněný povrch se ohřívá teplem z hrnců / pánví.

Výhody indukčního vaření

Indukční varné desky nabízejí několik výhod, protože teplo se přenáší přímo do hrnců / pánví.

- Potraviny, které během vaření protečou, se rychle nespálí, protože skleněná varná plocha se přímo neohřívá. Snadněji se čistí.
- Vaření může být rychlejší, protože teplo se vytváří přímo v hrncích / pánvích. Šetří tak čas a energii v porovnání s ostatními typy varných desek.
- Protože teplo se dodává přímo do hrnců / pánví, nedochází k žádným tepelným ztrátám a umožňuje tak efektivnější vaření.
- Skutečnost, že když se varné nádoby / pánve odeberou z varné plochy, přenos tepla se přeruší a varná plocha se přímo neohřívá, poskytuje bezpečnější použití proti možným nehodám během vaření.

Pro bezpečný provoz:

- Nevybírejte vysoké úrovně ohřevu, pokud používáte nepřilnavé hrnce / pánve s malým množstvím oleje nebo pokud je používáte bez oleje (typu teflon).

- Nepoužívejte skleněný varný povrch jako odkládací plochu, nebo jako řezný povrch.
- Na varnou desku nepokládejte kovové předměty, jako jsou příbory nebo pokličky, protože by se mohly zahřát.
- Na vaření nikdy nepoužívejte hliníkovou fólii. Na indukční zónu nikdy nepokládejte jídlo zabalené v hliníkové fólii.
- Během činnosti varné desky do její blízkosti neumísťujte magnetické předměty, jako jsou např. kreditní karty nebo pásky s nahrávkami.
- Pokud je pod vaší varnou deskou trouba, která je v provozu, mohou senzory na varné desce snížit hladinu vaření nebo varnou desku vypnout.
- Vaše varná deska disponuje systémem automatického vypínání. Podrobné informace o tomto systému jsou uvedeny v následujících částech. Pokud však na vaření použijete tenké hrnce, tyto hrnce se velmi rychle zahřejí a spodek pánve se může roztavit a poškodit varný povrch a spotřebič dříve, než se aktivuje systém automatického vypínání.

Hrnce / pánve na vaření

Používejte feromagnetické, kvalitní hrnce / pánve, které jsou označeny štítkem nebo varováním, že jsou kompatibilní pro indukční vaření pouze s vaší indukční varnou deskou. Obecně platí, že čím vyšší je obsah železa, o to vyšší výkon mají hrnce / pánve. Velikost hrnců / pánví musí odpovídat velikosti indukční zóny. Navrhované rozměry jsou uvedeny níže.

Vhodné hrnce / pánve:

- Litinové hrnce / pánve
- Smaltované ocelové hrnce / pánve
- Hrnce / pánve z oceli a nerezové oceli (s etiketou nebo varováním, že jsou kompatibilní pro indukční vaření)

Nevhodné hrnce / pánve:

- Hliníkové hrnce / pánve
- Měděné hrnce / pánve
- Mosazné hrnce / pánve
- Skleněné hrnce / pánve
- Hliněné hrnce
- Keramika a porcelán

Doporučení:

- Používejte pouze hrnce / pánve s plochým dnem. Nepoužívejte hrnce / pánve s vypouklým nebo vydutým dnem.

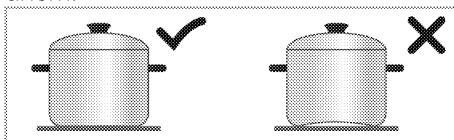

- Používejte pouze hrnce / pánve s hrubým, zpracovaným základem. Pokud použijete tenké hrnce, tyto hrnce se velmi rychle zahřejí a spodek pánve se může roztavit a poškodit varný povrch a spotřebič dříve, než se aktivuje systém automatického vypínání. Ostré hrany mohou způsobit poškrábání povrchu.

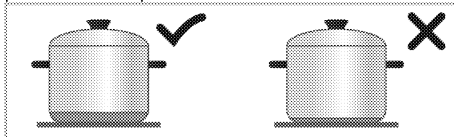

- Podstavec některých hrnců / pánví má menší feromagnetické pole jako je jejich skutečný průměr. Varnou deskou je vyhřívána jenom tato plocha. Z toho důvodu je teplo rozloženo nerovnoměrně a výkon vaření se snižuje. Navíc takové hrnce / pánve na vaření nemusí být detekovány velkými indukčními deskami. Proto, varná deska se musí zvolit podle velikosti feromagnetického pole.

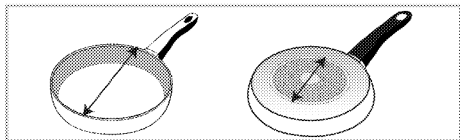

- Některé hrnce / pánve mají podstavec, který obsahuje neferomagnetické materiály, jako je hliník. Tyto typy hrnců / pánví se nemusí dostatečně zahřát nebo jejich nemusí indukční varná deska vůbec rozpoznat.

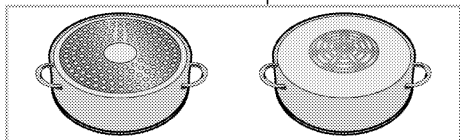

Test hrnců / pánví

Pomocí následujících metod vyzkoušejte, zda je váš hrnec kompatibilní s vařením pomocí indukční varné desky.

1. Je kompatibilní, pokud se magnet umístěný na dně hrnce přilepí.
2. Je kompatibilní, pokud neblíká "E", když hrnec položíte na indukční desku a zapnete ji.

Doporučené velikosti hrnců / pánví

Průměr varné zóny - mm	Průměr hrnce - mm
145	min. 100 - max 145
180	min. 100 - max 180
210	min. 140 - max 210
240	min. 140 - max 240
280	min. 125 - max 280
320	min. 125 - max 320
Varná zóna se širokým (flexi) povrchem	šířka 230 - délka 390

Detekce varných nádob / pánví indukčními varnými deskami závisí na průměru a materiálu feromagnetického materiálu ve spodní části hrnců / pánví. Abyste zajistili detekci varných nádob a pánví a dosáhli efektivní vaření, hrnce / pánve musí být vybrány podle velikosti vaší varné desky. Výše jsou uvedeny velikosti hrnců / pánví doporučených pro velikosti varných desek.

Chování při vaření se může lišit v závislosti na typech hrnců, velikosti hrnce a velikosti varné zóny. Pro homogennější chování při vaření může být použita varná zóna o jeden krok větší. Použití větší varné zóny nezpůsobuje plýtvání energií u indukčních varných desek, protože teplo se vytváří pouze v příslušné oblasti hrnce.

Varná zóna se širokým povrchem (Flexi)

Vaše varná deska je vybavena varnými deskami s širokými povrchy (povrchy Flexi). Tuto varnou plochu můžete používat jako samostatné varné desky vzájemně nezávislé pro své menší hrnce / pánve. Pro tyto varné zóny lze aktivovat funkci kombinace a přeměnit je na jednu varnou plochu pro operace vaření s vašimi velkými hrnci.

Jako dvě nezávislé varné zóny

Varné zóny se širokou plochou mají dvě varné zóny, přední a zadní. Tyto zóny lze použít jako dvě nezávislé varné zóny pro různé úrovně teploty s dvěma různými hrnci / pánvemi. Umístěte hrnce / pánve jejich centrováním na samostatné varné zóny.

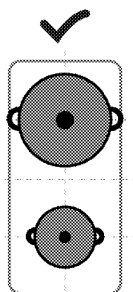

Jako dvě nezávislé varné zóny

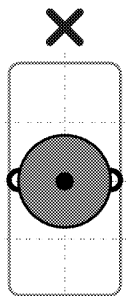

Při vaření s jedním hrncem nebo pánvemi ho umístěte do středu přední nebo zadní varné zóny. Neumísťujte hrnce / pánve do středu varné zóny.

Jako jedna varná zóna

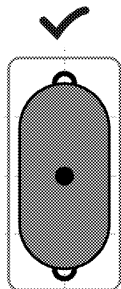

Při vaření na velkých hrncích / pánvích umístěte hrnce tak, aby pokrývaly středy obou varných zón a aby byly vycentrované na varné zóně.

Ovládací panel

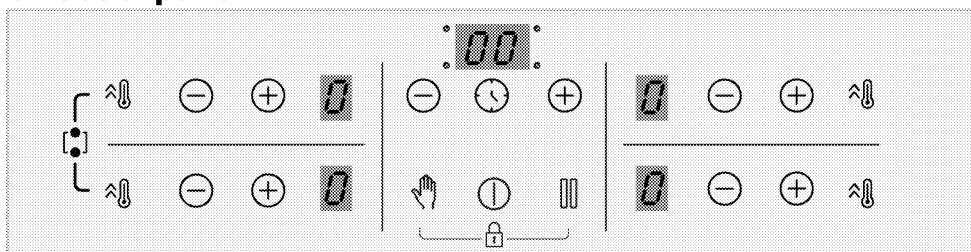

Tlačítka

- ⓘ : Tlačítko Zapnutí/Vypnutí
- 🕒 : Tlačítko časovače
- 🔥 : Tlačítko rychlého ohřevu/Tlačítko vysokého výkonu (booster)
- 👉 : Tlačítko Clean Lock
- ||| : Tlačítko zastavení
- ⊕ : Tlačítko zvýšení
- ⊖ : Tlačítko snížení

Symboly

- 🔥 : Symbol kombinace varné zóny se širokým povrchem
- 🔒 : Rozsvítí se Symbol Zámku tlačítek

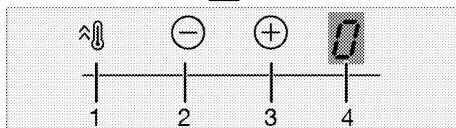
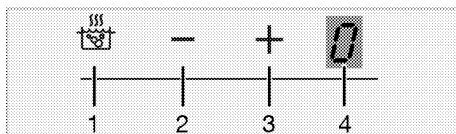

Displej varné zóny

- 1 Tlačítko rychlého ohřevu/Tlačítko vysokého výkonu (booster)
- 2 Tlačítko snížení teploty
- 3 Tlačítko zvýšení teploty
- 4 Kontrolka teploty příslušné varné zóny

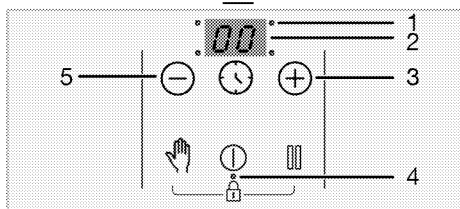
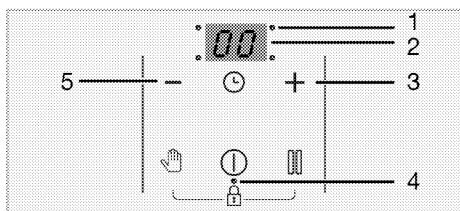

Kontrolka časovače

- 1 LED provozní bod pro časovač
- 2 Kontrolka časovače
- 3 Tlačítko zvýšení časovače
- 4 LED provozní bod pro Zámek tlačítek / Dětský zámek
- 5 Tlačítko snížení časovače

Obecná varování pro ovládací panel

i Toto zařízení se ovládá dotykovým ovládacím panelem. Každou činnost, kterou provedete na dotykovém ovládacím panelu, potvrdí akustický signál.

i Ovládací panel udržujte vždy suchý a čistý. Vlhký a znečištěný povrch může způsobit potíže v provozu.

i Pokud se do 10 sekund neprovede žádný úkon, varná deska se automaticky vrátí do pohotovostního režimu.

i Pokud delší dobu nestisknete žádné tlačítko, výrobek se z bezpečnostních důvodů automaticky vypne.

Zapnutí varné desky:

1. Zapněte varnou desku stisknutím tlačítka ①.

"0" se objeví na displejích všech varných oblastí.

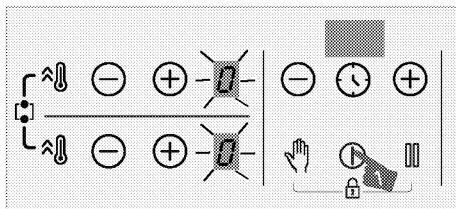

Vypnutí varných oblastí:

Varnou oblast lze vypnout 3 různými způsoby:

1. **Stisknutím tlačítka ①**

Stiskněte ① tlačítko.

2. **Zmírněním teploty na "0";**

Nastavením teploty na úroveň "0" můžete vypnout varnou oblast.

3. **Vypnutím funkce časovače pro požadovanou varnou oblast;**

Po vypršení času časovač vypne příslušnou varnou oblast. "0" nebo "00" se objeví na příslušném displeji.

Po vypršení času zazní zvukový signál.

Pro vypnutí zvukového signálu stiskněte jakékoli tlačítko na ovládacím panelu.

4. **Stisknutím oblasti \ominus/\oplus tlačítka zároveň zvolte vybranou varnou oblast;**

Vypněte požadovanou varnou oblast tím, že zároveň stisknete tlačítka \ominus/\oplus .

i Pokud po vypnutí na varné oblasti svítí symboly "H" nebo "h", znamená to, že varná oblast je stále horká. Nedotýkejte se varných oblastí.

Ukazatel zbytkového tepla

Pokud na displeji varné oblasti bliká "H" znamená to, že deska je stále horká a lze ji použít k zachování určitého tepla pokrmy. Tento symbol se brzy změní na "h" a znamená, že je to méně horké.

i Přerušili se napájení, ukazatel zbytkového tepla se nerozsvítí a neupozorní uživatele na horké varné oblasti.

Nastavení teplotních úrovní

1. Zapněte varnou desku stisknutím tlačítka ①.
2. Poté nastavte požadovaný čas stisknutím tlačítek oblasti \ominus/\oplus .

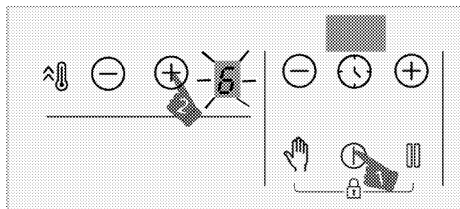

» Příslušná varná zóna začne vařit na nastavené úrovni automatického vaření.

i Vnější část varné zóny (280 mm) na indukční varné desce (v případě, že varné zóny s průměrem 280 mm patří k výbavě spotřebiče) se aktivuje pouze tehdy, když se na varnou zónu umístí pánve s dostatečnou velikostí a když je teplota nastavena na hodnotu vyšší než 8.

Nastavení vysokého výkonu (POSILOVAČ)

Pro rychlejší ohřev můžete použít funkci posilovače. Tato funkce se však nedoporučuje na dlouhodobější vaření. Funkce posilovače nemusí být dostupná na všech varných plochách.

Výběr vysokého výkonu (POSILOVAČ):

1. Zapněte varnou desku stisknutím tlačítka ①.
2. Stiskněte $\hat{\text{H}}$ tlačítko příslušné zóny.

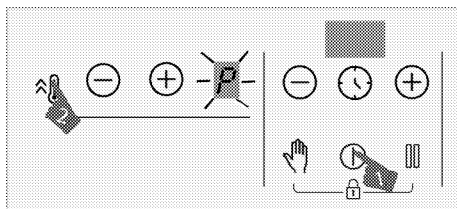

» Zvolená varná oblast bude fungovat na maximální výkon a na obrazovce varné oblasti se objeví symbol "P". Varná oblast se přepne z posilovače a nadále pracuje na úrovni "9".

Předčasné vypnutí vysokého výkonu (POSILOVAČ):

Vysoký výkon můžete vypnout kdykoliv chcete stisknutím tlačítka \ominus nebo $\hat{\text{H}}$. Varná oblast se přepne z posilovače a nadále pracuje na úrovni "9".

Pracovní princip 2 zón, které jsou umístěny ve stejném vertikálním směru:

Pokud je jedna zóna nastavena na úroveň posilovače a druhá zóna, která je umístěna ve stejném vertikálním směru, je nastavena na vyšší úroveň než 6 (7, 8 a 9), první zóna klesne na úroveň 9 a druhá zóna může být nastavena na úroveň větší než 6 (7, 8 a 9). Pokud je druhá zóna nastavena na posilovač, první zóna klesne na úroveň 6.

Zapnutí velkoplošné varné oblasti

1. Zapněte varnou desku dotykem ①.
2. Chcete-li zapnout varnou zónu s velkým povrchem, držte stisknuté tlačítko $\hat{\text{H}}$ pro obě varné zóny současně asi 3 sekundy.

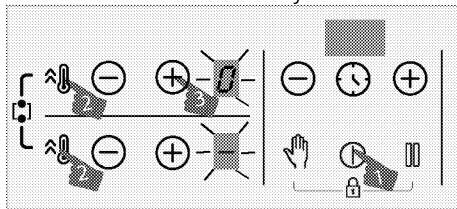

» "0" se objeví na displeji zadní levé varné zóny. \ominus se zobrazí na displeji

přední levé varné zóny a aktivuje se velkoplošná varná oblast.

3. Stiskněte tlačítka \ominus/\oplus zadní levé varné oblasti pro nastavení teploty od "0" do "9".

i Jakkmile je aktivována velkoplošná varná oblast, lze teplotu nastavit pomocí tlačítek \ominus/\oplus levé zadní varné oblasti. Teplotu nelze nastavit pomocí tlačítek \ominus/\oplus přední levé varné oblasti.

i Levé velkoplošné varné zóny jsou vysvětleny jako příklad. Pokud je velkoplošná varná zóna také na pravé straně varné desky, použijí se stejné postupy jako u uvedené varné zóny.

» Varná oblast se spustí.

Zapnutí velkoplošné varné oblasti, zatímco je jedna nebo obě levé varné oblasti zapnuté

Když je jedna nebo obě levé varné oblasti zapnuté, můžete kombinovat obě varné oblasti tím, že aktivujete velkoplošnou varnou oblast. Tak můžete používat širší varnou oblast se stejnou hodnotou.

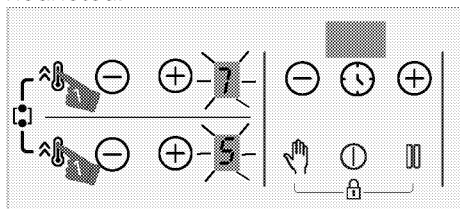

1. Chcete-li zapnout varnou zónu s velkým povrchem, zatímco jsou jedna nebo dvě levé varné zóny aktivní, držte stisknuté tlačítko $\hat{\text{u}}$ pro obě varné zóny současně asi 3 sekundy.

» Teplota poslední zvolené varné zóny se objeví na displeji zadní levé varné oblasti a aktivuje se velkoplošná varná oblast.

» Kombinované varné oblasti budou pokračovat v té nastavené hodnotě teploty a časovače (pokud je dostupný) levé varné oblasti, kterou jste nastavili. Hodnota levé varné oblasti, která byla nastavena jako první před kombinací varných oblastí, bude zrušena.

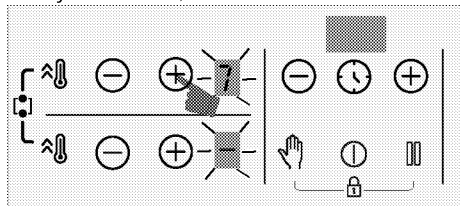

» Pro změnu teploty stiskněte tlačítka \ominus/\oplus zadní levé varné oblasti pro nastavení požadované teploty.

i Pokud stisknete tlačítko $\hat{\text{u}}$ na levé varné oblasti, když je velkoplošná varná oblast aktivní, budou varné oblasti fungovat na zesílené úrovni.

Vypnutí velkoplošných varných oblastí

Velkoplošnou varnou oblast lze vypnout 4 různými způsoby:

1. Zmírněním teploty na "0"

Velkoplošnou varnou oblast můžete vypnout zmírněním teploty na "0".

2. Vypnutím funkce časovače pro velkoplošnou varnou oblast

Po vypršení času časovač vypne velkoplošnou varnou oblast. Na obrazovce levé varné oblasti se objeví "0" a na obrazovce časovače se objeví "00".

3. Stisknutím tlačítek \ominus/\oplus na kterékoli varné oblasti zároveň

Pokud stisknete tlačítka \ominus/\oplus na kterékoli varné oblasti, budou varné oblasti odděleny a vypnuty.



4. Stisknutím tlačítko $\hat{\text{u}}$ pro obě varné zóny současně asi 3 sekundy

Stisknutím tlačítka  pro obě varné zóny současně asi 3 sekundy se varné oblasti vypnou.

Zámek pro čištění

Zámek pro čištění brání v provozu všech tlačítek na ovládacím panelu po dobu 20 sekund, aby umožnil uživateli provést krátké čištění během provozu varné desky. Během této doby zařízení nespotřebovává žádnou energii.

Zapnutí zámku pro čištění

1. Stiskněte a držte  tlačítka, dokud neuslyšíte **jediný signální zvuk**, pokud je nějaká z varných oblastí zapnutá. Počítání začíná od 20 na displeji časovače varné desky. Žádné z tlačítek na ovládacím panelu nebude po tuto dobu funkční kromě tlačítka .

Vypnutí zámku pro čištění



Pro vypnutí zámku pro čištění nemusíte tisknout žádné tlačítka. Varná deska vydá po uplynutí 20 sekund signální zvukový signál a zámek pro čištění se automaticky vypne.

 Chcete-li vypnout zámek pro čištění dříve, stiskněte a držte tlačítka , dokud neuslyšíte **dva signální zvuky**.

Dětský zámek

Když jsou varné oblasti vypnuté, můžete pomocí dětského zámku varnou desku ochránit a zabránit dětem, aby varné oblasti zapnuly. Můžete aktivovat nebo deaktivovat dětský zámek pouze když jsou varné oblasti vypnuty (v pohotovostním režimu).

Zapnutí dětského zámku



1. Stiskněte a držte tlačítka  and  zároveň, dokud neuslyšíte **jediný signální zvuk**, když je varná deska v pohotovostním režimu.

Dětský zámek se aktivuje. "L" se na chvíli zobrazí na displeji všech varných

oblastí a desetinná čárka tlačítka  se zapne.

 Pokud se stiskne jakékoli tlačítka v době, kdy je dětský zámek aktivní, zazní dva zvukové signály a "L" začne blikat na všech varných oblastech.

Vypnutí dětského zámku

1. Stiskněte a držte tlačítka  and  zároveň, dokud neuslyšíte **dva signální zvuky**, když je dětský zámek aktivní.



» Funkce dětského zámku se deaktivuje. "L" začne blikat na všech varných oblastech a kontrolka tlačítka  zhasne.

Zámek tlačítek

Aby omylem nedošlo ke změně funkcí během provozu varné desky, můžete zapnout zámek tlačítek.

 Zámek se v případě výpadku napájení zruší.

Aktivace zámku tlačítek

1. Stiskněte a držte tlačítka  and  zároveň, dokud neuslyšíte **jediný signální zvuk**.

Zámek tlačítek se aktivuje a po blikání se zapne desetinná čárka tlačítka .

i Zámek tlačítek lze zapnout pouze v provozním režimu. Je-li zámek tlačítek zapnut, funguje pouze tlačítko ①. Dotknete-li se jakéhokoli jiného tlačítka, desetinná čárka tlačítka $\frac{\square}{\square}$ se rozsvítí, aby oznámila, že zámek tlačítek je v provozu. Pokud vypnete varnou desku, když jsou tlačítka zamknutá, musíte deaktivovat zámek tlačítek, abyste mohli varnou desku znovu zapnout. Dotknete-li se jakéhokoli tlačítka, aniž byste deaktivovali zámek tlačítek, "L" začne blikat na všech varných oblastech, aby oznámila, že zámek tlačítek je aktivní. Deaktivací zámku tlačítek varnou desku znovu zapnete.

Deaktivace zámku

1. Stiskněte tlačítka \updownarrow and \square zároveň, dokud neuslyšíte **dva signální zvuky**, když je zámek tlačítek aktivní.
» Kontrolka tlačítka $\frac{\square}{\square}$ zhasne a ovládací panel je odemčen.

Funkce časovače

Tato funkce vám udnadňuje vaření. Nemusíte sledovat varnou desku po celou dobu vaření. Varná oblast se automaticky vypne po vypršení nastavené doby.

Zapnutí časovače

1. Zapněte varnou desku stisknutím tlačítka ①.
2. Poté nastavte požadovaný čas stisknutím tlačítek oblasti \ominus/\oplus .

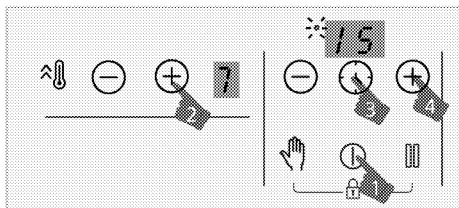

3. Aktivujte časovač stisknutím tlačítka ⌚ . Symbol "00" a desetinná čárka vybrané zóny blikají na displeji časovače.
4. Nastavte požadovanou délku trvání stisknutím tlačítek \ominus/\oplus .
5. Po 10 sekundách bude nastavení aktivováno. Desetinná čárka vybrané zóny blikají na displeji časovače.
6. Opakujte výše zmíněný postup pro ostatní varné oblasti, u kterých si přejete nastavit časovač.

i Je-li více než jedna hodnota časovače nastavena na různé oblasti, na displeji časovače se zobrazí časovač oblasti s nejmenší hodnotou časovače a desetinná čárka pro tuto oblast se rozbliká. Desetinné čárky ostatních oblastí svítí nepřetržitě.

i Stisknutím tlačítka ⌚ příslušní varné oblasti můžete zjistit zbývající čas vaření. Při každém dotyku se zobrazuje hodnota časovače různých oblastí. Nakonec se znovu zobrazí minimální hodnota časovače.

i Časovač nelze nastavit, aniž by byly vybrány varné oblasti a teplotní hodnoty

i Časovač lze nastavit pouze pro varné oblasti, které jsou již v provozu.

Vypnutí časovače

Po uplynutí nastaveného času se varná deska automaticky vypne a vydá zvukový signál. Zvukové varování vypnete stisknutím jakéhokoli tlačítka. Pokud nestisknete žádné tlačítko, zvukový signál bude po několika minutách zrušen.

Vypnutí časovačů předčasně

Vypnete-li časovač dříve, varná deska bude pokračovat v provozu na nastavenou teplotu, dokud nebude vypnuta.

Časovač lze vypnout předčasně dvěma různými způsoby:

Vypnutí časovače příslušné oblasti stažením jeho hodnoty na „00“:

1. Stisknete tlačítka časovače \ominus/\oplus , dokud se na displeji varné oblasti, jejíž časovač je aktivní, neobjeví "00".

» Symbol desetinné čárky příslušné oblasti trvale zhasne a časovač bude zrušen.

Vypnutí časovače příslušné oblasti stisknutím tlačítek \ominus/\oplus najednou:

1. Stisknete tlačítka \ominus/\oplus pro příslušnou zónu najednou.

» Symbol desetinné čárky příslušné oblasti trvale zhasne a časovač bude zrušen.

i Po tomto kroku bude úroveň teploty příslušné zóny "0" stejně jako úroveň časovače.

Funkce Stop

Pomocí této funkce můžete snížit provozní teplotu varných oblastí na minimální úroveň (úroveň 1).

i Pokud je pro některou varnou oblast nastaven časovač, bude fungovat i během zastavení.

1. Stisknete tlačítko \square během provozu kterékoli varné oblasti.

Všechny varné oblasti budou pracovat na minimální úrovni (1). Na obrazovce aktivních varných oblastí se objeví symbol "□".

2. Stisknete tlačítko \square pro spuštění všech varných oblastí s předchozími nastaveními.

Funkce správy napájení

Přístroj je vybaven funkcí správy napájení. Prostřednictvím této funkce

můžete změnit celkový výkon, který může být spotřebičem odebíráný. Pro funkci správy napájení je k dispozici 8 úrovní.

Funkce správy napájení - celkové úrovně výkonu, které lze nastavit

Kontrolka displeje správy napájení	Celkový výkon
25	2,5- kW
30-	3 kW
36-	3,6- kW
44-	4,4- kW
54-	5,4- kW
57-	5,7- kW
67-	6,7- kW
72-	7,2- kW

Změna celkového výkonu;

1. Zapněte varnou desku opětovným dotykem tlačítka $\textcircled{1}$. Vypněte varnou desku opětovným dotykem $\textcircled{1}$.
2. Pak se štipnout dotkněte příslušného tlačítka $\textcircled{1}$ pravé přední zóny, tlačítka $\textcircled{1}$, tlačítka časovače \ominus tlačítka časovače \oplus , a nakonec tlačítka pravé přední zóny $\textcircled{1}$.

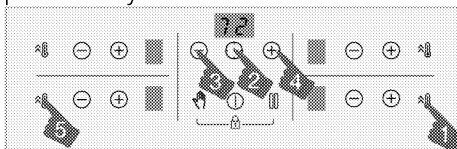

3. Na displeji časovače se zobrazuje Nastavená úroveň řízení napájení.
4. Dotykem tlačítka \square přepínáte mezi úrovněmi a nastavujete celkovou hodnotu výkonu, kterou chcete nastavit.
5. Potvrďte nastavení dotykem tlačítka $\textcircled{1}$ a vypněte varnou desku. Bude aktivována celková hodnota výkonu, kterou jste nastavili.

i Úrovně teploty, které můžete přiřadit varným deskám, se mohou lišit podle celkové nastavené úrovně výkonu. Úroveň teploty přiváděna k varné desce se automaticky sníží podle nastavení výkonu, který má provést sporák. Toto není chyba.

i Pokud se při změně úrovně výkonu dotknete jiné klávesy než zadané sekvence, nastavení nelze provést. Chcete-li provést nastavení, musíte kroky opakovat od začátku.

Bezpečné a účinné použití oblastí indukčního vaření

Zásady používání: Indukční varná deska ohřívá varné nádoby jako věc principu. Proto má mnoho výhod v porovnání s ostatními druhy varných desek. Funguje účinněji a povrch varné desky je studenější.

Indukční deska je vybavena dokonalejšími bezpečnostními systémy, které zajišťují maximální bezpečnost při použití.

i Vaše varná deska může být vybavena indukčními varnými oblastmi o průměru 145, 180, 210 a 280 mm podle typu. S výhodou indukce každá varná oblast rozpozná každou nádobu, která je na ni postavena. Energie vzniká pouze tam, kde se nádoba dotýká varné oblasti, a tak dochází k minimální spotřebě energie.

i Výrobek se může začít zastavovat, pokud pracuje na úrovních 1 až 7, zejména u nádob s malým průměrem a když je vodní olej málo. To není chyba.

Systém automatického vypínání

Ovládání sporáku má systém automatického vypnutí. Pokud jsou jedna nebo více zón varné desky ponechány zapnuté, varná zóna se po chvíli automaticky vypne (viz Tabulka 1). V případě časovače přiřazeného k varné desce se pak vypne i obrazovka časovače.

Časový limit pro automatické vypnutí závisí na zvolené úrovni teploty. Pro tuto teplotní hladinu se použije maximální doba provozu.

Po automatickém vypnutí varné zóny může uživatel opět pracovat, jak je uvedeno výše.

Tabulka č. 1: Automatické období vypínání

Úroveň teploty	Automatická doba vypínání - hodiny
0	0
1	6
2	6
3	5
4	5
5	4
6	1,5
7	1,5
8	1,5
9	30 minut
P (Posilovač)	10 minut (*)

(*) Varná deska se dostane na úroveň 9 po 10 minutách

Ochrana proti přehřátí

Varná deska je vybavena snímači zajišťujícími ochranu proti přehřátí. V případě přehřátí může být pozorováno následující:

- Varnou oblast, která je v provozu, lze vypnout.
- Vybraná úroveň může z nejvyšší úrovně poklesnout na úroveň 7.



Bezpečnostní systém proti přetečení

Vaše deska je vybavena bezpečnostním systémem proti přetečení. Pokud dojde k přetečení, které znečistí ovládací panel, systém ihned přeruší napájení a vypne varnou desku. Během této doby na displeji svítí výstraha "E".

Upřesnit nastavení výkonu

Indukční deska reaguje na příkazy ihned, což je jeden z provozních principů. Nastavení výkonu změní velmi rychle.

Můžete tak předejít tomu, aby hrnec (s vodou, mlékem atd.) přetekl, i když byl těsně od přetečení.

-  Pokud je povrch dotykového ovládacího panelu silně zapařený, celý ovládací systém se může vypnout a signalizovat chybu.
-  Udržujte povrch dotykového ovládacího panelu čistý. Může být zaznamenán chybný provoz.

6 Obecné informace o pečení

Tato část popisuje tipy na přípravu a pečení jídla.

Obecné varování o vaření s varnou deskou

- Pánev nikdy nenaplňujte olejem více než do její jedné třetiny. Během ohřívání oleje desku neopouštějte. Příliš zahřátý olej představuje nebezpečí požáru. Možný požár se nikdy nepokoušejte uhasit vodou! Když se olej vznítí, zakryjte ho protipožární přikrývkou nebo vlhkým

hadříkem. Když je to bezpečné, vypněte troubu a zavolejte hasiče.

- Před smažením jídel vždy odstraňte přebytečnou vodu a pomalu vkládejte do rozehřátého oleje. Před smažením se ujistěte, že jsou mražené potraviny rozmražené.
- Při ohřevu oleje se ujistěte, že nádoba, kterou používáte, je suchá a udržujte víko otevřené.
- Doporučení týkající se vaření s úsporou energie naleznete v části "Environmentální pokyny".

7 Údržba a péče

Všeobecné informace o čištění

▲ Všeobecná upozornění

- Před vyčištěním produktu vyčkejte, dokud produkt vychladne. Horké povrchy mohou způsobit popáleniny!
- Nenanášejte čisticí prostředky přímo na horké povrchy. Může to způsobit trvalé skvrny.
- Spotřebič musí být po každé operaci důkladně vyčištěn a vysušen. Zbytky potravin se tak dají snadno vyčistit a zabrání se jejich spálení při pozdějším použití spotřebiče. Tím se prodlužuje životnost přístroje a snižují se často se vyskytující problémy.
- K čištění nepoužívejte parní čisticí prostředky.
- Některé čisticí prostředky nebo čisticí přípravky mohou poškodit povrch. Během čištění nepoužívejte abrazivní čisticí prostředky, čisticí prášky, čisticí krémy, odvápnovač nebo ostré předměty.
- K čištění po každém použití není zapotřebí speciální čisticí prostředek. Spotřebič očistíte mýdlem, teplou vodou a měkkým hadříkem nebo houbou a osušte suchým hadříkem z mikrovlákna.
- Ujistěte se, že jste po vyčištění jste úplně setřeli veškerou zbylou tekutinu a okamžitě vyčistíte všechny zbytky jídla, které kolem vás vystříkne během vaření.
- Nemyjte žádné části spotřebiče v myčce nádobí.

Pro sporáky:

- Kyselé nečistoty jako mléko, rajčatová pasta a olej mohou způsobit trvalé skvrny na sporácích a komponentech

hořáků. Ihned po vychladnutí sporáku očistíte přebytečné tekutiny.

Inox a nerezavějící povrchy

- K čištění nerezových nebo neoxidovaných povrchů a rukojetí nepoužívejte čisticí prostředky obsahující kyselinu nebo chlór.
- Nerezový nebo Inoxový povrch může časem změnit barvu. To je normální. Po každé operaci vyčistíte čisticím prostředkem vhodným na nerezový nebo Inoxový povrch.
- Čistíte měkkým mýdlovou hadříkem a tekutým (neškrabajícím) čisticím prostředkem vhodným pro povrchy z nerezavějící oceli. Otírejte jedním směrem.
- Okamžitě bez čekání odstraňte skvrny od vápna, oleje, škrobu, mléka a bílkovin z inox-nerezového a skleněného povrchu. Skvrny mohou po delší době rezavět.

Skleněné povrchy

- Při čištění skleněných povrchů nepoužívejte škrabky z tvrdého kovu a abrazivní čisticí prostředky. Mohou poškodit povrch skla.
- Spotřebič očistíte čisticím prostředkem na nádobí, teplou vodou a hadříkem z mikrovlákna určenou pro skleněné povrchy. Osušte jej suchým hadříkem z mikrovlákna.
- Pokud po vyčištění zůstanou zbytky saponátu, otřete ho studenou vodou a osušte čistým a suchým hadříkem z mikrovlákna. Zbytky saponátu mohou přístě poškodit povrch skla.
- Zaschlé zbytky na povrchu skla za žádných okolností nečistíte vroubkovanými noži, drátěnou vatou nebo podobnými škrábanci.
- Skvrny od vápníku (žluté skvrny) na povrchu skla můžete odstranit

komerčně dostupným odvápnovacím prostředkem, odvápnovacím prostředkem, jako je ocet nebo citrónová šťáva.

- Pokud je povrch silně znečištěn, naneste houbou na skvrnu čisticí prostředek a počkejte dlouho, dokud nebude správně fungovat. Potom povrch skla očistěte vlhkým hadříkem.
- Změna barvy a skvrny na povrchu skla jsou normální a nejde o chyby.

Plastové díly a lakované povrchy

- Plastové díly a lakované povrchy očistěte čisticím prostředkem na nádobí, teplou vodou a měkkým hadříkem nebo houbou a osušte je suchým hadříkem.
- Nepoužívejte škrabky z tvrdého kovu a drsné čisticí prostředky. Může to poškodit povrchy.
- Dbejte na to, aby klouby komponentů spotřebiče nezůstaly vlhké a saponátové. V opačném případě může na těchto spojích dojít ke korozi.

Čištění varné desky

Skleněná varná plocha

Při čištění skleněné varné plochy podle pokynů na čištění skleněných povrchů uvedených v části "Obecné informace o čištění". Pro speciální případy můžete

své čištění dokončit podle níže uvedených informací.

- Potraviný na bázi cukru, jako je tmavý krém, škrob a sirup, očistěte okamžitě, bez čekání na vychladnutí povrchu. V opačném případě může dojít k trvalému poškození skleněné varné plochy.
- Nepoužívejte čisticí prostředky na čištění, když je varná deska horká, jinak by mohlo dojít k trvalým skvrnám.

Čištění ovládacího panelu

- Při čištění panelů pomocí ovladače knoflíků otřete panel a ovladače vlhkým měkkým hadříkem a osušte suchým hadříkem. Neodstraňujte knoflíky a těsnění zespodu, abyste vyčistili ovládací panel. Může být poškozen ovládací panel a knoflíky.
- Během čištění inox panelů s knoflíkovým řízením, kolem gombíkovnepoužívejte čisticí prostředky na inox. Kontrolky kolem knoflíků mohou být vymazány.
- Dotykové ovládací panely očistěte vlhkým měkkým hadříkem a osušte suchým hadříkem. Pokud je váš produkt vybaven funkcí blokování kláves, před provedením čištění ovládacího panelu nastavte blokování kláves. V opačném případě může dojít k nesprávné detekci kláves.

8 Řešení problémů

Pokud nemůžete problém odstranit, přestože jste postupovali podle pokynů v této části, obraťte se na autorizovaný servis, technika s licenci nebo na prodejce, u kterého jste výrobek zakoupili. Nikdy se nepokoušejte opravit vadný výrobek sami.

Výrobek nefunguje.

- Síťová pojistka je vadná nebo je vypnutá. >>> *Zkontrolujte pojistky v pojistkové skříňce. V případě potřeby je vyměňte nebo znovu zapněte.*
- Výrobek není zapojen do (uzemněné) zásuvky. >>> *Zkontrolujte připojení zástrčky.*
- Tlačítka / ovládací knoflíky / dotykové plošky na ovládacím panelu nefungují.>>> *Pokud je váš výrobek vybaven funkcí uzamčení tlačítek, může být toto uzamčení aktivováno. Proveďte jeho deaktivaci.*
- Po opětovném zapnutí varné desky se nerozsvítí displej. >>> *Odpojte spotřebič od jističe. Počkejte minimálně 20 sekund a poté jej znovu připojte.*
- Ochrana proti přehřátí je aktivní. >>> *Nechte varnou desku vychladnout.*
- Hrncel není vhodný.>>> *Zkontrolujte hrncel.*

Na displeji varné zóny se objeví symbol .

- Neumístili jste hrncel do aktivní varné zóny. >>> **Zkontrolujte, zda je ve varné zóně hrncel.**
- Váš hrncel není kompatibilní s indukčním vařením. >>> *Zkontrolujte, zda je hrncel kompatibilní s indukční varnou deskou.*
- Hrncel není správně vystředěn nebo spodní povrch hrnce není dostatečně široký pro varnou zónu. >>> *Vyberte dostatečně široký hrncel a řádně jej vystředte na varnou zónu.*
- Hrncel nebo varná zóna je přehřátá. >>> *Nechte je vychladnout.*

Vybraná varná zóna se během používání náhle vypne.

- Doba vaření ve vybrané varné zóně může být u konce. >>> *Můžete nastavit novou dobu vaření nebo ukončit vaření.*
- Ochrana proti přehřátí je aktivní. >>> *Nechte varnou desku vychladnout.*
- Dotykový ovládací panel může zakrývat nějaký předmět. >>> *Odstraňte předmět z panelu.*

Hrncel se nezahřeje, i když je varná zóna zapnutá.

- Váš hrncel není kompatibilní s indukčním vařením. >>> *Zkontrolujte, zda je hrncel kompatibilní s indukční varnou deskou.*
- Hrncel není správně vystředěn nebo spodní povrch hrnce není dostatečně široký pro varnou zónu. >>> *Vyberte dostatečně široký hrncel a řádně jej vystředte na varnou zónu.*

Chladič ventilátor stále pracuje, i když je varná deska vypnutá.

- Nejedná se o závadu. Chladič ventilátor bude dále pracovat, dokud teplota elektroniky ve varné desce neklesne na vhodnou teplotu.

Hluk vycházející ze sporáku během vaření

Během vaření může být ze sporáku slyšet určité zvuky. Tyto zvuky jsou způsobeny složením varné nádoby. Tyto zvuky jsou normální, nejde o poruchu a jsou součástí indukční technologie.

Možné zvuky a důvody

- **Zvuk větráku:** Sporák je vybaven ventilátorem, který se automaticky aktivuje podle teploty spotřebiče. Ventilátor má různé provozní úrovně a na různých úrovních pracuje podle teploty.
- **Níže zvuky jako provozní hluk transformátoru:** Je to způsobeno povahou indukční technologie. Když se teplo přenáší přímo na základnu varné nádoby, mohou být slyšet bzučavé zvuky, v závislosti na materiálu varné nádoby. Proto mohou být při různých nádobách slyšet různé zvuky.
- **Zvuk praskání:** Důvodem je struktura a materiál dna varné nádoby. Pokud je varná nádoba vyrobena z různých vrstev z různých materiálů, může být slyšet praskání.
- **Zvuk křučení:** Když se na vaření s různými úrovněmi vaření použijí dvě varné zóny na téže straně sporáku, můžete slyšet zvuk křučení.

Chybové kódy / důvody a možná řešení

Chybové kódy	Důvod chyby	Možné řešení
E 22 E 26	Indukční vařič je přehřátý.	Vypněte indukční sporák a počkejte, až vychladne. Chyba bude vyřešena, když teplota sporáku klesne pod dané limity.
E 46	Jedno nebo více tlačítek je stlačených déle než 10 sekund. Na ovládacím panelu zůstal nějaký předmět nebo je ovládací prvek vystaven výparům.	Problém bude vyřešen, když vezmete pryč svou ruku ze sporáku. Problém se vyřeší po vyčištění ovládacího panelu.
E 47	Nepoužili jste hrnec vhodný na indukční ohřev.	Problém bude vyřešen, když se použije hrnec vhodný na indukční ohřev.
E 1 - E 15	Chyba komunikace na indukční desce.	Indukční desku vypněte a po 30 sekundách znovu zapněte. Pokud se problém obnoví, obraťte se na autorizované obchodní zastoupení.
E 16 - E 21	Chyba čidla teploty na indukční desce.	Indukční desku vypněte a po 30 sekundách znovu zapněte. Pokud se problém obnoví, obraťte se na autorizované obchodní zastoupení.

Chybové kódy	Důvod chyby	Možné řešení
E 23 E 24	Softwarová chyba indukční varné desky.	Indukční desku vypněte a po 30 sekundách znovu zapněte. Pokud se problém obnoví, obraťte se na autorizované obchodní zastoupení.
E 25	Chyba činnosti ventilátoru na indukční desce.	Indukční desku vypněte a po 30 sekundách znovu zapněte. Pokud se problém obnoví, obraťte se na autorizované obchodní zastoupení.
E 31 - E 45	Chyba hardwaru elektronického panelu na indukční desce.	Indukční desku vypněte a po 30 sekundách znovu zapněte. Pokud se problém obnoví, obraťte se na autorizované obchodní zastoupení.
E 48 E 49 E 51	Chyba čidla na indukční desce.	Senzorové zařízení musí být kompatibilní s provozními podmínkami. Pokud se problém obnoví, obraťte se na autorizované obchodní zastoupení.
E 52 - E 57	Chyba vysoké teploty na indukční desce.	Vypněte indukční sporák a počkejte, až vychladne. Problém se vyřeší, když teplota čidla klesne pod dané limity. Pokud se problém obnoví, obraťte se na autorizované obchodní zastoupení.



ZÁKAZNICKÉ CENTRUM BEKO

BEKO SPÓLKA AKCYJNA, organizační složka, Bucharova 1423/6, 158 00 Praha 5 – Stodůlky

7 dní v týdnu od 8:00 do 18:00

poradí nebo pomůže vyřešit záruční, případně pozáruční opravy výrobků Beko

tel. kontakt	222 525 222
tel. kontakt	800 350 333
e-mail	zakaznickecentrum@bekosa.cz
online objednávka opravy spotřebiče	www.bekocr.cz
5 let záruky – podmínky a registrace	www.bekocr.cz

ZÁRUČNÍ PODMÍNKY ČR

- a) Platný a čitelný prodejní doklad, který obsahuje datum prodeje, model spotřebiče a označení prodejce, opravňuje uživatele využít záruku na výrobek v souladu s ustanoveními Občanského zákoníku, v platném znění.
- b) Není-li stanoveno jinak, je záruční doba na výrobek 24 měsíců. Začíná plynout ode dne převzetí věci kupujícím vyjma případu, kdy je nutné uvedení do provozu oprávněnou firmou. V tom případě začne záruční doba plynout ode dne uvedení výrobku do provozu.

Výrobky vyžadující odborné zapojení: plynové a kombinované sporáky a varné desky, dále všechny spotřebiče, které nejsou vybaveny přívodním elektrickým kabelem zakončeným vidlicí. Zapojení spotřebiče je službou hrazenou zákazníkem. Potvrzení je nutné uschovat. Dovozece nezodpovídá za poškození či škody vzniklé chybnou instalací nebo chybným zapojením výrobku.

- c) Záruka vyplývající z těchto záručních podmínek může být uplatněna pouze na území České republiky a týká se pouze a výhradně spotřebičů dovezených do ČR prostřednictvím naší společnosti, BEKO SPÓLKA AKCYJNA, organizační složka, Bucharova 1423/6, 158 00 Praha 5 – Stodůlky, která je oficiálním zastoupením značky Beko pro Českou republiku.
- d) Záruka je poskytována kupujícím (konečnému spotřebiteli) v souladu se zákonem č. 634/1992 Sb., o ochraně spotřebitele v platném znění, na výrobek sloužící běžnému používání v domácnosti. Výrobek není určen k průmyslovému použití a poskytování služeb. Spotřebiče, které nejsou používány v domácnosti, nejsou předmětem záruky (hotelová, školská a restaurační zařízení, úklidové firmy atd.)
- e) Práva ze zodpovědnosti za vady výrobku se uplatňují u prodávajícího. Záruční oprava se vztahuje výhradně na závady, které vzniknou v době platnosti záruční lhůty a to výrobní vadou. Takto vzniklé závady je oprávněn odstranit pouze autorizovaný servis.

O odstranění vad výrobku v záruční lhůtě je kupující oprávněn požádat prodejce nebo **Zákaznické centrum Beko** na telefonním čísle: 222 525 222, 800 350 333 nebo online na <https://www.bekocr.cz/objednavka-opravy-spotrebice>

- f) Zákazník musí pro objednání opravy nahlásit datum zakoupení, model spotřebiče, výrobní a produktové číslo, které se nachází na výrobním štítku každého spotřebiče. Bez nahlášení těchto údajů nebude moci být požadavek zákazníka na bezplatnou opravu vyřešen. Zákazník je také dále povinen poskytnout autorizovanému servisu součinnost potřebnou k ověření existence případně odstranění reklamované vady.

- g) Při návštěvě servisního technika kupující prokáže existenci záruky předložením čitelného prodejního dokladu nebo certifikátu 5 let záruky Beko. Po provedení záruční opravy jsou autorizovaná servisní střediska nebo prodávající povinni vydat kupujícímu čitelnou kopii opravného listu nebo doklad o uplatnění práva záruky a době trvání opravy. Po dobu záruky je kupující povinen uschovávat veškeré doklady související s koupí a servisem výrobku.
- Opravní list slouží k prokázání práv kupujícího, proto je ve vlastním zájmu kupujícího si zkontrolovat před podpisem veškeré údaje. Záruční lhůta se v případech, kdy závada znemožnila používání výrobku, prodlužuje o dobu, kdy kupující uplatní nárok na záruční opravu u autorizovaného střediska až do dne převzetí opraveného výrobku.
- h) Výrobek musí být instalován a provozován podle návodu k obsluze a platných norem. Funkce chladniček, mrazniček a jejich kombinací je zaručena při okolní teplotě od +10°C do +32°C.
- i) Touto zárukou nejsou dotčena práva kupujícího, která se ke koupí věci váží podle zvláštních právních předpisů.
- j) Společnost BEKO SPÓLKA AKCYJNA, organizační složka, Bucharova 1423/6, 158 00 Praha 5 - Stodůlky nabízí spotřebitelům na vybrané modely prodlouženou záruku vcelkové délce trvání 5 let. Předmětem této nadstandardní záruky je bezplatné odstraňování výrobních vad po dobu následujících 36 měsíců od skončení zákonné dvouleté záruční lhůty. Podmínkou získání certifikátu prodloužené záruky je splnění veškerých podmínek uvedených na www.bekocr.cz
- O odstranění vad výrobku v prodloužené záruční lhůtě je kupující oprávněn požádat Zákaznické centrum Beko na telefonním čísle: 222 525 222, 800 350 333 nebo online na <https://www.bekocr.cz/objednavka-opravy-spotrebice>
- Při opravě v rámci prodloužené záruky je uživatel povinen autorizovanému servisu předložit platný certifikát prodloužené záruky a prodejní doklad.
- k) V době trvání prodloužené záruky bude oprávněná reklamacie řešena opravou nebo dodáním náhradního dílu. V případě neodstranitelné vady zajistí dovozce přímo u zákazníka výměnu výrobku za nový. Nárok na výměnu uplatňuje zákazník po zaslání všech potřebných dokladů (platný certifikát, doklad o zakoupení, vyjádření servisního technika) na e-mail reklamacie@bekosa.cz nebo poštou na adresu BEKO SPÓLKA AKCYJNA, organizační složka, Bucharova 1423/6, 158 00 Praha 5 - Stodůlky. Spotřebitel nemá právo v průběhu prodloužené záruky na vrácení kupní částky. Uplatnění práva na bezplatné odstraňování výrobních vad podléhá zde uvedeným všeobecným záručním podmínkám.

Právo na uplatnění záruky zaniká pokud:

- Není výrobek používán v souladu s návodem;
- Došlo k mechanickému poškození výrobku cizím zaviněním, při nesprávné údržbě nebo jiným zanedbáním péče o výrobek;
- Byl na výrobku proveden neodborný zásah neoprávněnou osobou;
- Plynové spotřebiče nebo spotřebiče s napájením 400V nebyly uvedeny do provozu odbornou firmou;
- Došlo k mechanickému poškození při přepravě;
- Je vada způsobená vnějšími podmínkami, jako jsou např. poruchy v elektrické síti nebo vadná bytová instalace, nevhodnými provozními podmínkami, poškození živlem;
- Je výrobek vadný z důvodu použití neoriginálního příslušenství a náhradních dílů;
- Kuchyňská linka, do které je výrobek zabudovaný, nespĺňuje potřebné technické parametry;
- Záruka se dále nevztahuje na preventivní údržbu popsanou v návodu k obsluze, popřípadě závady způsobené nevhodnou manipulací, na opotřebením vzniklé běžným používáním, na mechanické poškození skleněných a plastových komponentů;
- Záruka se nevztahuje na návštěvu technika za účelem poradenství, preventivní kontrolu stavu spotřebiče, výměnu náhradního dílu, který nevyžaduje odborný zásah, záměna směru otevírání dveří chladniček a sušiček.