



Vstavaná platňa sporáka

Používateľská príručka

Plitã încorporabilã

Manual de utilizare

Sisseehitatav pliit

Kasutusjuhend

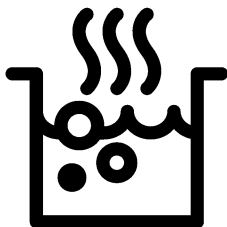

HII 64200 MT

SK / RO / ET

185.2619.92/R.AL/24.03.2021/7-2

7757189212

Vážení zákazník,

Pred použitím produktu si pozorne prečítajte tento návod na obsluhu.

Beko ďakujeme, že ste si vybrali tento výrobok. Chcelo by sme, aby vám tento výrobok vysokej kvality a technológie ponúkol čo najlepšiu účinnosť. Preto si pred použitím produktu dôkladne prečítajte tento návod na obsluhu a ďalšiu dokumentáciu a uschovajte si ich ako referenciu. Ak postúpите produkt niekomu inému, poskytnite mu aj tento návod na obsluhu. Riadte sa pokynmi a berte na vedomie všetky informácie a upozornenia uvedené v návode na obsluhu.

Venujte pozornosť všetkým informáciám a upozorneniam v návode na obsluhu. Takto ochránite seba a produkt pred nebezpečenstvom, ktoré môže vzniknúť.

Návod na obsluhu si uschovajte. Ak postúpите produkt niekomu inému, poskytnite mu aj tento návod na obsluhu.

Návod na obsluhu obsluhuje nasledovné symboly:



Nebezpečenstvo, ktoré môže mať za následok smrť alebo zranenie.

UPOZORNENIE Nebezpečenstvo, ktoré môže mať za následok materiálne poškodenie produktu alebo jeho prostredia.



Nebezpečenstvo, ktoré môže spôsobiť popáleniny v dôsledku kontaktu s horúcimi povrchmi.



Dôležité informácie alebo užitočné tipy na používanie.



Prečítajte si návod na obsluhu.



Arçelik A.Ş.
Karaağaç caddesi No:2-6
34445 Sütlüce/Istanbul/TURKEY
Made in TURKEY

1 Bezpečnostné pokyny 4

Účel použitia	4
Bezpečnosť detí, citlivých ľudí a domácich zvierat	4
Elektrická bezpečnosť	5
Bezpečnosť pri preprave.....	6
Bezpečnosť týkajúca sa inštalácie	6
Bezpečné použitie.....	6
Výstrahy týkajúce sa teploty	7
Použitie príslušenstva	7
Bezpečnosť varenia.....	8
Indukcia.....	8
Bezpečnosť pri údržbe a čistení.....	8

2 Inštrukcie týkajúce sa životného prostredia 10

Regulácia odpadu	10
V súlade so smernicou o odpadoch z elektrických a elektronických zariadení a zneškodňovaní odpadov	10
Likvidácia obalového materiálu	10
Odporúčania týkajúce sa energetickej úspornosti.....	10

3 Váš produkt 11

Predstavenie produktu.....	11
Úvod a používanie kontrolného panelu produktu	11
Ovládanie varnej dosky	11
Všeobecné informácie o varnej doske	12
Technické špecifikácie	13

4 Prvé použitie 14

Prvé čistenie.....	14
--------------------	----

5 Používanie platne 15

Všeobecné informácie o použití varnej dosky	15
Ovládací panel.....	18

6 Všeobecné informácie o varení 25

Všeobecné varovania o varení s varnou doskou.....	25
---	----

7 Údržba a starostlivosť 26

Všeobecné informácie o čistení.....	26
Čistenie varnej dosky	27
Čistenie ovládacieho panela	27

8 Riešenie problémov 28

1 Bezpečnostné pokyny

- Táto časť obsahuje bezpečnostné pokyny, ktoré vám pomôžu chrániť sa pred rizikom zranenia osôb alebo poškodeniu majetku.
 - Ak je produkt presunutý inej osobe alebo sa používa z druhej ruky, s produktom by sa mali dodať návod na použitie, štítky produktu a iné príslušné dokumenty a príslušenstvo.
 - Naša spoločnosť nebude niesť zodpovednosť za akékoľvek škody, ktoré sa môžu vyskytnúť následkom nedodržania týchto inštrukcií.
 - Nedodržanie týchto inštrukcií bude mať za následok stratu záruky.
 - **!** Montáž a opravné práce vždy vykonáva výrobca, autorizovaný servis alebo osoba určená dovozcom.
 - **!** Používajte iba originálne náhradné diely a príslušenstvo.
 - **!** Neopravujte ani nevymieňajte žiadne súčasti spotrebiča, pokiaľ to nie je výslovne uvedené v návode na obsluhu.
 - **!** Na produkte nevykonávajte žiadne technické úpravy.
- ## **!** Účel použitia
- Tento výrobok je určený pre domáce použitie. Nie je vhodný pre komerčné použitie.
 - Nepoužívajte produkt v záhradách, na balkónoch a iných vonkajších priestoroch. Spotrebič je určený na použitie v kuchyniach pre domácnosti a zamestnancov v obchodoch, kanceláriách a iných pracovných prostrediach.
 - **VÝSTRAHA:** Tento produkt by sa mal používať len na účely varenia. Nemal by sa používať na iné účely, ako je vyhrievanie miestnosti.
- ## **!** Bezpečnosť detí, osôb s ťažkým zdravotným postihnutím a domáce zvieratá
- Tento produkt môžu používať deti od 8 rokov a viac, a ľudia, ktorí sú majú handicap fyzických, zmyslových alebo mentálnych schopností, alebo nedostatočné skúsenosti a znalosti, a musia

- byť pod neustálym dohľadom alebo zaškolení ohľadne bezpečného použitia a rizík, týkajúcich sa produktu.
- Deti sa so spotrebičom nesmú hrať. Čistenie a používateľskú údržbu nesmú vykonávať deti, kým niekto nemá nad nimi dohľad.
 - Tento produkt nesmú používať ľudia so zníženou fyzickou, zmyslovou alebo mentálnou kapacitou (vrátane detí), kým nie sú pod dohľadom alebo im nie sú poskytnuté potrebné inštrukcie.
 - Deti by mali byť pod dozorom, aby sa zabezpečilo, že sa nebudú hrať s týmto prístrojom.
 - Elektrické spotrebiče sú nebezpečné pre deti a domáce zvieratá. Deti a domáce zvieratá sa nesmú hrať so spotrebičom, škriabať sa naň ani do neho.
 - Nedávajte na spotrebič predmety, ktoré môžu dočiahnuť deti.
 - Otočte držadlo na nádobách a panviciach do boku pracovného stola, aby ich deti nemohli zobrať a popáliť sa.
- **VÝSTRAHA:** Počas použití môžu byť dostupné povrchy spotrebiča horúce. Nepúšťajte k spotrebiču deti.
 - Udržujte všetok obalový materiál mimo dosahu detí. Je prítomné riziko zranenia a udusenía.
-  **Elektrická bezpečnosť**
- Pripojte spotrebič k uzemnenej zásuvke chránenej poistkou s hodnotami uvedenými na typovom štítku. Inštaláciu uzemnenia nechajte správne vykonať kvalifikovanému elektrikárovi. Spotrebič nepoužívajte bez uzemnenia v súlade s miestnymi / národnými smernicami.
 - Zásuvka alebo elektrické pripojenie spotrebiča by malo byť na ľahko dostupnom mieste (kde by nebolo zasiahnuté plameňom zo sporáka). Ak toto nie je možné, mal by byť prítomný mechanizmus (poistka, spínač, vypínač atď.) na elektrickej inštalácii, ku ktorému je spotrebič pripojený, v súlade s elektrickými nariadeniami a s

oddelenými všetkými pólmi siete.

- Tento spotrebič nie je možné pripojiť k rozvodu počas inštalácie, opravy a prepravy.
- Spotrebič zapojte do zásuvky, ktorá vyhovuje hodnotám napätia, prúdu a frekvencie uvedeným na typovom štítku.
- Nedovoľte, aby sa napájací kábel skrútil za spotrebičom. Na napájací kábel nekladte ťažké predmety. Napájací kábel by sa nemal ohnúť, zlomiť a prísť do kontaktu s akýmkoľvek zdrojom tepla.
- Používajte len originálny kábel. Nepoužívajte prerezaný alebo poškodený kábel a predlžovacie vedenie.
- Ak je napájací kábel poškodený, musí ho vymeniť výrobca, autorizovaný servis, alebo osoba, ktorú špecifikuje dovozná spoločnosť, aby sa predišlo možným nebezpečiam.

Bezpečnosť pri preprave

- Pred prepravou výrobok odpojte od elektrickej siete.
- Ak potrebujete výrobok prepraviť, zabaľte ho do obalového materiálu z bublinkovej fólie alebo hrubej

lepenky a pevne ho prilepte. Výrobok pevne zaistíte páskou, aby ste zabránili poškodeniu odnímateľných alebo pohyblivých častí výrobku.

- Skontrolujte celkový vzhľad výrobku, či sa počas prepravy nepoškodil.

Bezpečnosť týkajúca sa inštalácie

- Pred inštaláciou produktu ho skontrolujte, či nie je poškodený. Ak je produkt poškodený, neinštalujte ho.
- Produkt neinštalujte do blízkosti zdrojov tepla (radiátory, sporáky, atď.).
- Udržiavajte všetky vetracie priechody okolo produktu otvorené.

Bezpečné použitie

- Po každom použití sa presvedčte, či je spotrebič vypnutý.
- Ak nepoužívate spotrebič dlhší čas, vypnite ho a odpojte poistku z poistkovej skrinky.
- Neprevádzkujte pokazený alebo poškodený spotrebič. Odpojte elektrické / plynové pripojenia spotrebičov, ak

nejaké sú a zavolajte autorizovaný servis.

- **VÝSTRAHA:** Ak je povrch rúry puknutý, odpojte spotrebič odpojený od hlavného napájania, aby ste sa vyhli riziku úrazu elektrickým prúdom.
- Neškriabte sa na spotrebič v žiadnom prípade.
- Nepoužívajte spotrebič v situáciách, keď nemáte čistý úsudok, ako pri použití drog a / alebo alkoholu.
- Horľavé predmety, ktoré sa držia v oblasti varenia sa môžu chytiť horieť. Nikdy neskladujte horľavé predmety v oblasti varenia.
- Zliatina železa, hliníka alebo varný materiál s poškodenými / nerovnými bočnými časťami môže viesť k poškriabaniu skleneného povrchu. Pri výmene varného materiálu nádoby vždy zdvihnite, neposúvajte ich po povrchu.
- Tlak výparov z horúcej rúry a vlhkosť môže spôsobiť kĺzanie alebo iný pohyb. Z tohto dôvodu sa ubezpečte, či je spodná časť nádoby a varného povrchu vždy suchá.
- Tento produkt nie je vhodný na použitie s diaľkovým

ovládaním alebo externými hodinami.



Výstrahy týkajúce sa teploty

- **VÝSTRAHA:** Počas prevádzkovania produktu môžu byť jeho nekryté časti horúce. Nedotýkajte sa produktu ani výhrevných prvkov. Deti do 8 rokov by sa nemali zdržovať v blízkosti produktu bez prítomnosti dospelých.
- Nedávajte horľavé / výbušné materiály do blízkosti produktu, pretože jeho časti môžu byť počas prevádzky horúce.
- **VÝSTRAHA:** Nebezpečie požiaru: Nedávajte do rúry žiadne materiály za účelom ich uskladnenia.



Použitie príslušenstva

- **VÝSTRAHA:** Použite len taký bezpečnostný kryt rúry, ktorý je navrhnutý výrobcom produktu alebo je vyrobený podľa noriem výrobcu. Nesprávny bezpečnostný kryt rúry môže spôsobiť nehodu.

Bezpečnosť varenia

- **VÝSTRAHA:** Musí sa dodržať postup varenia. Musí sa trvalo dodržiavať postup krátkodobého varenia.
- **VÝSTRAHA:** V prípade použitia pevných položiek alebo tekutého oleja je nebezpečné nechať rúru a môže to vyvolať požiar. NIKDY nehaste požiar vodou; Spotrebič odpojte od napájania a potom zaryte plameň pokrývkou určenou na hasenie plameňa (atď.).
- Pri použití alkoholu v súvislosti s jedlom buďte opatrení. Alkohol sa pri vysokých teplotách vyparuje a keď príde do kontaktu s horúcimi povrchmi, môže vzniknúť požiar.

Indukcia

- Elektricky prevádzkované varné dosky rúry sú vybavené pokročilou „indukčnou“ technológiou. Na indukčných varných doskách, ktoré šetria čas a energiu sa musí použiť na indukčné varenie príslušenstvo na to vhodné; inak varná doska nebude pracovať. Pre podrobné

informácie si pozrite časť „výber nádob“ . ,

- Keďže indukčný varič vytvára magnetické pole, môže mať škodlivé účinky na ľudí, ktorí používajú zariadenia, ako sú kardiostimulátory alebo inzulínové čerpadlá.
- Po použití zavrite varnú dosku z ovládacieho panelu, nespoliehajte sa na snímač nádoby.
- Kovové predmety, ako sú nože, vidličky, lyžičky a kryty by sa nemali dávať na varnú dosku, pretože sa zohrejú.
- Kovové predmety, uložené v zásuvkách pod rúrou sa môžu veľmi zohriať počas dlhého a intenzívneho používania. Neukladajte kovové predmety do zásuviek pod rúrou.
- Na indukčný varič nepokladajte elektronické výrobky, ako sú mobilné telefóny, tablety, počítače. Vaše výrobky sa môžu poškodiť.

Bezpečnosť pri údržbe a čistení

- Čakajte, kým produkt nevychladne predtým, ako ho

- budete čistiť. Horúce povrchy môžu spôsobiť popálenie!
- Neumývajte výrobok striekaním alebo polievaním vodou na neho! Je prítomné riziko úrazu elektrickým prúdom!
 - Produkt nečistite parnými čističmi, pretože toto môže spôsobiť úraz elektrickým prúdom.
 - Zvyšky soli, cukru v spodnej časti varnej nádoby alebo podobné čiastočky môžu spôsobiť škrabance alebo praskliny. Pred umiestnením varnej nádoby sa ubezpečte, že spodná časť je čistá. Sklenený keramický povrch udržiavajte čistý.

2 Inštrukcie týkajúce sa životného prostredia

Regulácia odpadu

V súlade so smernicou o odpadoch z elektrických a elektronických zariadení a zneškodňovaní odpadov



Tento produkt je v súlade so smernicou o odpadoch z elektrických a elektronických zariadení EÚ (2012/19/EU). Tento produkt obsahuje symbol triedeného odpadu pre odpadové elektrické a elektronické vybavenie (WEEE).

Tento produkt bol vyrobený z vysoko kvalitných častí a materiálov, ktoré môžu byť znovu použité a sú vhodné na recykláciu. Na konci životnosti odpad z produktu neodstraňujte s bežným odpadom z domácnosti ani s iným odpadom. Recyklujte ho v zbernom mieste určenej na recykláciu elektrického a elektronického vybavenia. Pre zistenie informácií o zberných miestach kontaktujte miestne úrady. Správna likvidácia použitého prístroja pomáha predchádzať možným negatívnym dopadom na životné prostredie a zdravie ľudí.

V súlade s Obmedzením používania niektorých nebezpečných látok v elektronických a elektrických zariadeniach:

Tento produkt bol zakúpený v súlade so smernicou o odpadoch z elektrických a elektronických zariadení EÚ (2011/65/EÚ). Neobsahuje žiadne

nebezpečné alebo zakázané materiály špecifikované smernicou.

Likvidácia obalového materiálu

- Obalové materiály sú pre deti nebezpečné. Obalové materiály uchovávajte na bezpečnom mieste, mimo dosahu detí. Obalové materiály výrobku sú vyrobené z recyklovateľných materiálov. Riadne ich zlikvidujte a roztriedte v súlade s pokynmi na recykláciu odpadu. Nelikvidujte ich spolu s bežným odpadom z domácnosti.

Odporúčania týkajúce sa energetickej úspornosti

Nasledujúce odporúčania vám pomôžu používať produkt ekologicky a úsporne:

- Pred varením zamrznuté jedlo rozmrazte.
- Produkt vypnite 5 až 10 minút predtým, ako uplynie čas na varenie pre predĺžené varenie. Teraz môžete ušetriť 20 % elektriny pomocou výhrevu.
- Použite nádoby / panvice s veľkosťou a krytom vhodným pre ohrievač jedla. Vždy zvolte pre svoje pokrmy správnu veľkosť nádoby. Pri nádobách s nesprávnou veľkosťou je potrebné viac energie.
- Varnú oblasť rúry a základne nádob držte čisté. Špina znižuje prenos tepla medzi varnou oblasťou a základňou nádoby.

3 Váš produkt

Predstavenie produktu

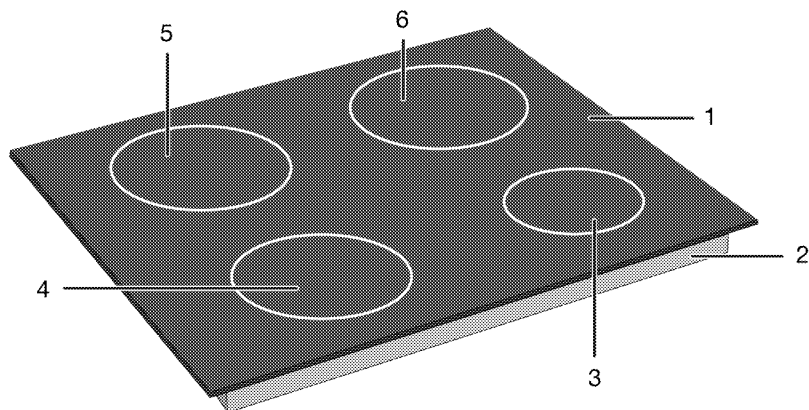

- | | |
|-------------------------|-----------------------|
| 1 Sklenená varná plocha | 4 Indukčná varná zóna |
| 2 Dolné kryt | 5 Indukčná varná zóna |
| 3 Indukčná varná zóna | 6 Indukčná varná zóna |

Úvod a používanie kontrolného panelu produktu

V tejto časti nájdete prehľad a základne používanie kontrolného panelu produktu. Obrázky sa môžu líšiť a niektoré funkcie závisia od typu produktu.

Ovládanie varnej dosky

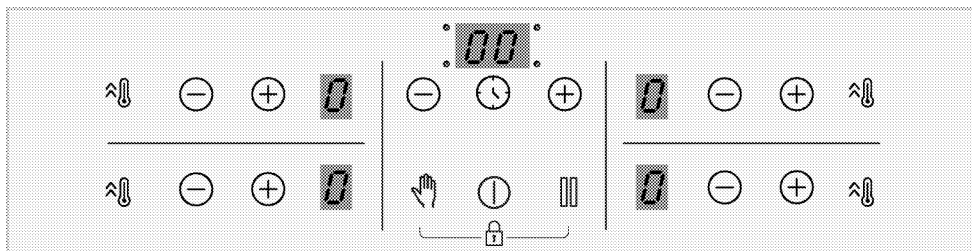

Tlačidlá

- ⓘ : Tlačidlo Zapnutia/Vypnutia
- 🕒 : Tlačidlo časovača
- 🔥 : Tlačidlo rýchleho ohrevu/Tlačidlo vysokého výkonu (booster)
- 👉 : Tlačidlo Clean Lock
- 🔒 : Tlačidlo zastavenia
- ⊕ : Tlačidlo zvýšenia
- ⊖ : Tlačidlo zníženia

Symbols

- 🔒 : Rozsvieti sa Symbol Uzavretia tlačidiel

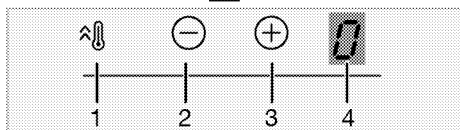
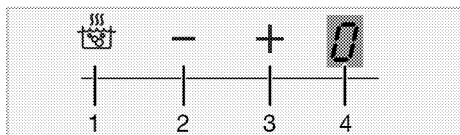

Displej Varnej zóny

- 1 Tlačidlo rýchleho ohrevu/Tlačidlo vysokého výkonu (booster)
- 2 Tlačidlo zníženia teploty
- 3 Tlačidlo zvýšenia teploty
- 4 Kontrolka teploty príslušnej varnej zóny

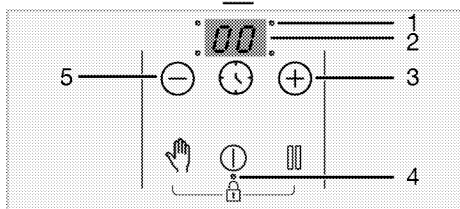
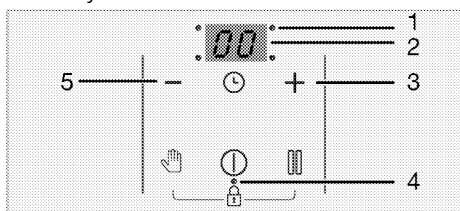

Kontrolka časovača

- 1 LED prevádzkový bod pre časovač
- 2 Kontrolka časovača
- 3 Tlačidlo zvýšenia časovača
- 4 LED prevádzkový bod pre Zámok tlačidiel/Detský zámok
- 5 Tlačidlo zníženia časovača

Všeobecné informácie o varnej doske

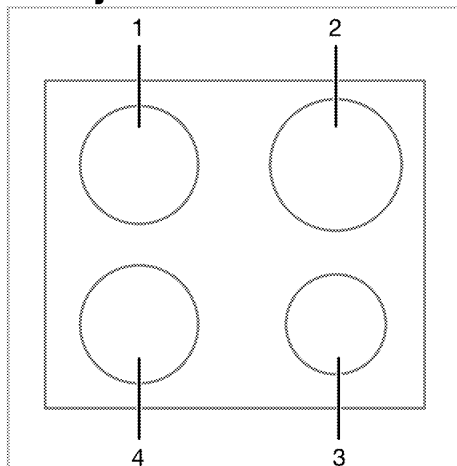

- 1 Zadná ľavá - Indukčná varná zóna
- 2 Zadná pravá - Indukčná varná zóna
- 3 Predná pravá - Indukčná varná zóna
- 4 Predná ľavá - Indukčná varná zóna

Technické špecifikácie



Všeobecné špecifikácie

Vonkajšie rozmery produktu (výška/šírka/hĺbka)	52 mm*/580 mm/510 mm
Inštaláčn é rozmery rúry (výška/šírka/hĺbka)	560 (+2) mm /490 (+2) mm
Napätie / Frekvencia	1N ~ 220-240 V/ 2N ~ 380-415 V ~ 50 Hz
Použitý typ kábla a prierez, potrebný pre použitie s produktom	min. H05V2V2-F 5 x 1,5 mm ²
Celková spotreba	max. 7200 W

Horáky

Zadná ľavá	Indukčná varná zóna
Rozmery	180 mm
Zapnutie	2000W / Booster (Zosilnenie): 2300 W
Predná ľavá	Indukčná varná zóna
Rozmery	180 mm
Zapnutie	2000W / Booster (Zosilnenie): 2300 W
Predná pravá	Indukčná varná zóna
Rozmery	145 mm
Zapnutie	1600 W / Booster (Zosilnenie): 1800 W
Zadná pravá	Indukčná varná zóna
Rozmery	210 mm
Zapnutie	2000 W / Booster (Zosilnenie): 2300 W

* Výška rúry, špecifikovaná v technickej tabuľke je základnou výškou základne produktu.

-  Technické špecifikácie je možné zmeniť bez upozornenia vopred za účelom kvality produktu.
-  Údaje v tejto používateľskej príručke sú schematické a nemusia presne zodpovedať vášmu výrobku.
-  Hodnoty uvedené na štítkoch produktov alebo v sprievodnej dokumentácii sú získané v laboratórnych podmienkach v súlade s príslušnými normami. V závislosti na prevádzkových a okolitých podmienok produktu, sa tieto hodnoty môžu líšiť.

4 Prvé použitie

Predtým ako začnete používať svoj produkt, odporúča sa vykonať nasledovné, uvedené v týchto častiach.

Prvé čistenie

1. Odstráňte všetky obalové materiály.
2. Utrite povrchy spotrebiča vlhkou utierkou alebo špongiou a vysušte utierkou.

UPOZORNENIE Niektoré saponáty alebo čistiace látky môžu poškodiť povrch. Počas čistenia nepoužívajte agresívne saponáty, čistiace prášky/krémy, ani žiadne ostré predmety.

UPOZORNENIE Dym a zápach sa môžu šíriť niekoľko hodín počas prvej prevádzky. Toto je úplne normálne. Zaistite, aby bola miestnosť dobre vetraná, aby ste odstránili dym a zápach. Zabráňte priamemu vdychovaniu dymu a zápachu, ktorý sa vytvára.

5 Používanie platne

Všeobecné informácie o použití varnej dosky

Všeobecné upozornenia

- Dbajte na to, aby na rúru nespádli žiadne predmety. Aj malé predmety, ako sú napríklad soľničky, môžu rúru poškodiť. Nepoužívajte prasknuté rúry. Cez tieto praskliny môže presakovať voda a spôsobiť skrat. Ak je povrch akýmkoľvek spôsobom poškodený (napr. Viditeľné praskliny), najskôr vypnite poisťku, až potom zavolajte autorizovaný servis, aby ste produkt odpojili zo zásuvky, aby sa znížilo riziko úrazu elektrickým prúdom.
- Na varnú dosku nepokladajte nevyvážené a ľahko vyklápatelné hrnce/panvice.
- Neohrievajte prázdne hrnce/panvice. Môže dôjsť k poškodeniu hrncov a spotrebiča.
- Po každom použití vždy vypnite horáky varnej dosky.
- Ak pracujete na varných doskách bez hrnca alebo hrncov/panvíc, prístroj sa môže poškodiť. Vždy po každom úkone vypnite varné dosky.
- Po každom použití bude varná plocha horúca, preto na ňu nedávajte plastové hrnce / panvice. Takýto materiál z povrchu ihneď očistite.
- Do hrncov a panvíc vkladajte dostatočné množstvo jedla. Môžete tak zabrániť vylievaniu jedál z hrncov/panvíc a nebudete musieť rúru zbytočne čistiť.
- Neumiestňujte pokrievky hrncov a panvíc na horáky/zóny.
- Umiestňujte hrnce tak, že ich vycentrujete na horáky/zóny. Ak chcete umiestniť hrniec na iný horák/zónu, neposúvajte ho smerom k

požadovanému horáku; radšej ho najskôr zdvihnite a potom položte na druhý horák.

Princíp činnosti indukčnej varnej dosky

Indukčná varná doska je ako otvorený elektrický okruh. Okruh sa dokončí, keď na neho umiestnite hrnce / panvice vhodné na indukčné varenie a elektronický systém pod skleneným povrchom vytvára magnetické pole. Kovová základňa hrncov / panvíc sa ohrieva odberom energie z tohto magnetického poľa. Teploto teda nevzniká na povrchu varnej dosky, ale priamo v hrncoch/panviciach nad ňou. Sklenený povrch sa ohrieva teplom z hrncov/panvíc.

Výhody indukčného varenia

- Indukčné varné dosky ponúkajú niekoľko výhod, pretože teplo sa prenáša priamo do hrncov/panvíc.
- Potraviny, ktoré počas varenia pretečú, sa rýchlo nespália, pretože sklenená varná plocha sa priamo nezohrieva. Ľahšie sa čistí.
 - Varenie môže byť rýchlejšie, pretože teplo sa vytvára priamo v hrncoch/panviciach. Šetrí tak čas a energiu v porovnaní s ostatnými typmi varných dosiek.
 - Pretože teplo sa dodáva priamo do hrncov/panvíc, nedochádza k žiadnym tepelným stratám a umožňuje tak efektívnejšie varenie.
 - Skutočnosť, že keď sa varné nádoby/panvice odoberú z varnej plochy, prenos tepla sa preruší a varná plocha sa priamo neohrieva, poskytuje bezpečnejšie použitie proti možným nehodám počas varenia.

Pre bezpečnú prevádzku:

- Nevyberajte vysoké úrovne ohrevu, ak používate neprilnavé hrnce/panvice s malým množstvom oleja alebo ak ich používate bez oleja (typu teflón).
- Nepoužívajte sklenený varný povrch ako odkladací plochu, alebo ako rezný povrch.
- Na varnú dosku nekladte kovové predmety, ako sú príbory alebo pokrievky, pretože by sa mohli zahriať.
- Na varenie nikdy nepoužívajte hliníkovú fóliu. Na indukčnú zónu nikdy nekladte jedlo zabalené v hliníkovej fólii.
- Počas činnosti varnej dosky do jej blízkosti neumiestňujte magnetické predmety, ako sú napr. kreditné karty alebo pásky s nahrávkami.
- Ak je pod vašou varnou doskou rúra, ktorá je v prevádzke, môžu senzory na varnej doske znížiť hladinu varenia alebo varnú dosku vypnúť.
- Vaša varná doska disponuje systémom automatického vypínania. Podrobné informácie o tomto systéme sú uvedené v nasledujúcich častiach. Ak však na varenie použijete tenké hrnce, tieto hrnce sa veľmi rýchlo zahrejú a spodok panvice sa môže roztaviť a poškodiť varný povrch a spotrebič skôr, ako sa aktivuje systém automatického vypínania.

Hrnce/panvice na varenie

Používajte feromagnetické, kvalitné hrnce/panvice, ktoré sú označené štítkom alebo varovaním, že sú kompatibilný pre indukčné varenie iba s vašou indukčnou varnou doskou. Všeobecne platí, že čím vyšší je obsah železa, o to vyšší výkon majú hrnce/panvice. Priemer dna varných nádob / panvíc musí zodpovedať indukčnej zóne. Navrhované rozmery sú uvedené nižšie.

Vhodné hrnce/panvice:

- Liatinové hrnce/panvice
- Smaltované ocelové hrnce/panvice
- Hrnce / panvice z ocele a nehrdzavejúcej ocele (s etiketou alebo varovaním, že sú kompatibilné pre indukčné varenie)

Nevhodné hrnce/panvice:

- Hliníkové hrnce/panvice
- Medené hrnce/panvice
- Mosadzné hrnce/panvice
- Sklenené hrnce/panvice
- Hlinené hrnce
- Keramika a porcelán

Odporúčania:

- Používajte iba hrnce/panvice s plochým dnom. Nepoužívajte hrnce/panvice s vypuklým alebo vydutým dnom.

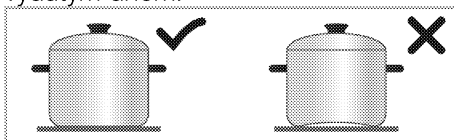

- Používajte iba hrnce/panvice s hrubým, spracovaným základom. Ak použijete tenké hrnce, tieto hrnce sa veľmi rýchlo zahrejú a spodok panvice sa môže roztaviť a poškodiť varný povrch a spotrebič skôr, ako sa aktivuje systém automatického vypínania. Ostré hrany môžu spôsobiť poškrabanie povrchu.

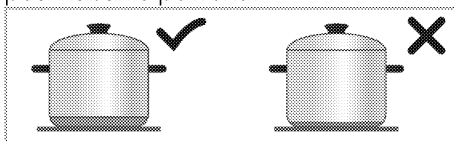

- Podstavec niektorých hrncov/panvic má menšie feromagnetické pole ako je ich skutočný priemer. Varnou doskou je vyhrievaná iba táto plocha. Z toho dôvodu je teplo rozložené nerovnomerne a výkon varenia sa znižuje. Navyše také hrnce/panvice na

varenie nemusia byť detekované veľkými indukčnými doskami. Preto, varná doska sa musí zvoliť podľa veľkosti feromagnetického poľa.

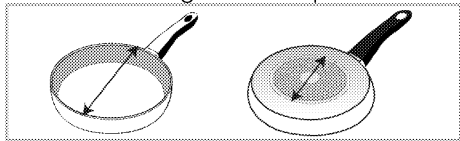

- Niektoré hrnce/panvice majú podstavec, ktorý obsahuje neferomagnetické materiály, ako je hliník. Tieto typy hrncov/panvíc sa nemusia dostatočne zahriať alebo ich nemusí indukčná varná doska vôbec rozpoznať. V niektorých prípadoch sa môže zobrazit' varovanie pred zlými hrncami.

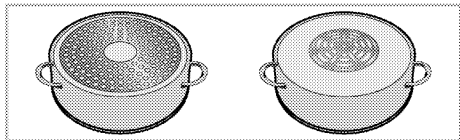

Test hrncov/panvíc

Pomocou nasledujúcich metód vyskúšajte, či je váš hrniec kompatibilný s varením pomocou indukčnej varnej dosky.

1. Je kompatibilný, ak sa magnet umiestnený na dne hrnca prilepí.
2. Je kompatibilný, ak "L" neblíká, keď hrniec položíte na indukčnú dosku a zapnete ju.

Odporúčané veľkosti hrncov/panvíc

Priemer varnej zóny - mm	Priemer hrnca - mm
145	min. 100 - max. 145
180	min. 100 - max. 180
210	min. 140 - max. 210
240	min. 140 - max. 240
280	min. 125 - max. 280
320	min. 125 - max. 320
Varná zóna so širokým (flexi) povrchom	šírka 230 - dĺžka 390

Detekcia varných nádob / panvíc indukčnými varnými doskami závisí od priemeru a materiálu feromagnetického

materiálu v spodnej časti hrncov / panvíc. Aby ste zaistili detekciu varných nádob a panvíc a dosiahli efektívne varenie, hrnce / panvice musia byť vybrané podľa veľkosti vašej varnej dosky. Vyššie sú uvedené veľkosti hrncov / panvíc odporúčaných pre veľkosti varných dosiek.

Chovanie pri varení sa môže líšiť v závislosti od typu hrnca, veľkosti hrnca a veľkosti varnej zóny. Pre homogénnejšie chovanie varu je možné použiť varnú zónu o jeden krok väčšiu. Použitie väčšej varnej zóny nespôsobuje plytvanie energiou u indukčných dosiek, pretože teplo sa vytvára iba v príslušnej oblasti hrnca.

Ovládací panel

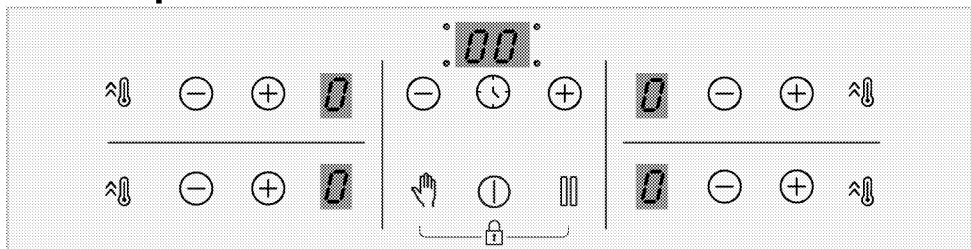

Tlačidlá

- ⏻ : Tlačidlo Zapnutia/Vypnutia
- 🕒 : Tlačidlo časovača
- 🔥 : Tlačidlo rýchleho ohrevu/Tlačidlo vysokého výkonu (booster)
- 👉 : Tlačidlo Clean Lock
- 🛑 : Tlačidlo zastavenia
- ⊕ : Tlačidlo zvýšenia
- ⊖ : Tlačidlo zníženia

Symboly

- 🔒 : Rozsvieti sa Symbol Uzavretia tlačidiel

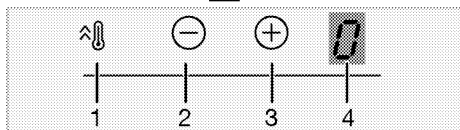
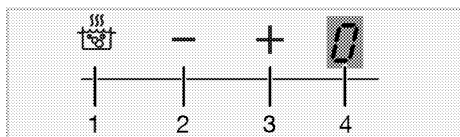

Displej Varnej zóny

- 1 Tlačidlo rýchleho ohrevu/Tlačidlo vysokého výkonu (booster)
- 2 Tlačidlo zníženia teploty
- 3 Tlačidlo zvýšenia teploty
- 4 Kontrolka teploty príslušnej varnej zóny

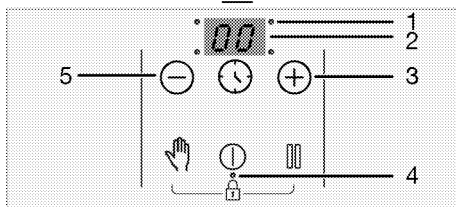
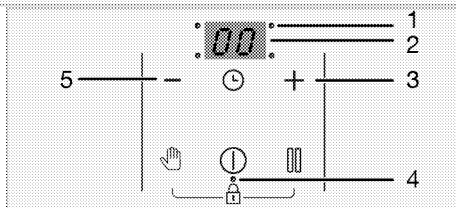

Kontrolka časovača

- 1 LED prevádzkový bod pre časovač
- 2 Kontrolka časovača
- 3 Tlačidlo zvýšenia časovača
- 4 LED prevádzkový bod pre Zámok tlačidiel/Detský zámok
- 5 Tlačidlo zníženia časovača

Všeobecné varovania pre ovládací panel

- i** Toto zariadenie sa ovláda pomocou dotykového ovládacieho panelu. Každá činnosť vykonaná cez dotykový ovládací panel bude potvrdená zvukovým signálom.
- i** Ovládací panel vždy udržiavajte v čistom a suchom stave. Mokry a znečistený povrch môže spôsobiť problémy s fungovaním.
- i** Ak do 10 sekúnd nevykonáte žiadnu činnosť, platňa sa automaticky vráti do pohotovostného režimu.
- i** Keď nestlačíte dlhšiu dobu žiadne tlačidlo, výrobok sa z bezpečnostných dôvodov automaticky vypne.

Zapnutie varnej dosky:

1. Varnú dosku zapnete stlačením tlačidla ①.

"0" sa zobrazí na všetkých displejoch varnej zóny.

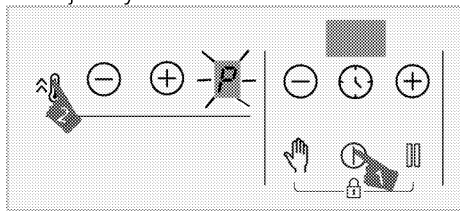

Vypnutie varnej zóny:

Aktívnu varnú zónu môžete vypnúť 3 rôznymi spôsobmi:

1. **Stlačením ① tlačidla**
Dotknite sa tlačidla ①.
2. **Znížením teploty na úroveň "0";**
Varnú zónu môžete vypnúť upravením nastavenej teploty na úroveň "0".
3. **Pomocou funkcie vypnutia na časovači pre želanú varnú zónu;**

Po uplynutí času vypne časovač varnú zónu, ktorá je k nemu pripojená. Na príslušnom displeji sa zobrazí "0" alebo "00".

Po uplynutí času zaznie zvuková signalizácia. Zvukovú signalizáciu vypnite dotykom ktoréhokoľvek tlačidla na ovládacom paneli.

4. Želanú varnú zónu vyberte dotykom ②/③ tlačidiel výberu varnej zóny;

Príslušnú varnú zónu môžete vypnúť súčasným stlačením tlačidiel ②/③.

- i** Ak sa zobrazí na displeji varnej zóny po vypnutí platne symbol "H" alebo "h" znamená to, že varná zóna je stále horúca. Nedotýkajte sa varných zón.

Indikátor zvyškového tepla

Ak na displeji varnej zóny bliká symbol "H", znamená to, že platňa je stále horúca a je možné ju použiť na udržanie malého množstva jedla v teplom stave. Tento symbol sa čoskoro zmení na symbol "h", ktorý označuje, že varná zóna má nižšiu teplotu.

- i** V prípade prerušenia elektrického napájania sa indikátor zvyškového tepla nerozsvieti a používateľa neupozorní na horúce varné zóny.

Nastavenie úrovne teploty

1. Varnú dosku zapnete stlačením tlačidla ①.
2. Želanú úroveň teploty nastavte dotykom zóny tlačidiel ②/③.

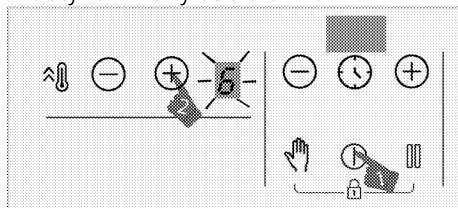



» Príslušná varná zóna sa spustí pri nastavenej úrovni teploty.

i Vonkajšia časť 280 mm indukčnej varnej zóny (ak je váš produkt vybavený 280 mm indukčnou varnou zónou) sa aktivuje len vtedy, keď je panvica dostatočne veľká na pokrytie varnej zóny, na ktorej je umiestnená a teplota je nastavená na vyššiu hodnotu ako 8.

Nastavenie vysokého výkonu (Posilňovač)

Funkciu posilňovača môžete použiť na rýchle zohriatie. Táto funkcia sa nedoporučuje na dlhšie varenie. Funkcia posilňovača nemusí byť dostupná vo všetkých varných zónach.

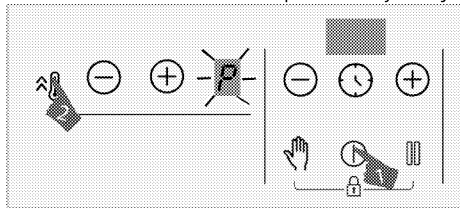

Výber nastavenia vysokého výkonu (Posilňovač):

1. Varnú dosku zapnete stlačením tlačidla .
2. Dotknite sa tlačidla  príslušnej zóny.



» Zvolená varná zóna bude v prevádzke pri maximálnom výkone a na displeji varnej zóny sa objaví symbol "P". Varná zóna vypne posilňovač a bude pokračovať v činnosti na úrovni "9".

Predčasné vypnutie nastavenia vysokého výkonu (Posilňovač):

Nastavenie vysokého výkonu môžete vypnúť kedykoľvek chcete dotykom tlačidla  alebo .

Varná zóna vypne posilňovač a bude pokračovať v činnosti na úrovni "9".

Pracovný princíp 2 zón, ktoré sú umiestnené v rovnakom vertikálnom smere:

Ak je jedna zóna nastavená na úroveň posilňovača a druhá zóna, ktorá je umiestnená v rovnakom zvislom smere je nastavená na väčšiu úroveň ako 6 (7, 8 a 9), prvá zóna klesne na úroveň 9 a druhá zóna môže byť nastavená na úroveň väčšiu ako 6 (7, 8 a 9). Ak je druhá zóna nastavená na úroveň posilňovača, prvá zóna klesne na úroveň 6.

Zámok pre čistenie

Zámok pre čistenie zabraňuje prevádzke všetkých tlačidiel ovládacieho panela na 20 sekúnd, čo používateľovi umožňuje krátke čistenie počas používania platne. Počas tohto času nebude zariadenie spotrebúvať žiadnu energiu.

Aktivovanie zámku pre čistenie

1. Keď je varná zóna zapnutá, stlačte tlačidlo  a podržte ho, pokiaľ **nebudete počuť jeden signálny zvuk.**

Na displeji časovača varnej dosky sa začína odpočítavanie od 20. Žiadne z tlačidiel na ovládacom paneli nebude počas tejto doby fungovať, okrem tlačidla .

Deaktivovanie zámku pre čistenie

Na vypnutie zámky čistenia nemusíte stlačiť žiadne tlačidlo. Po 20 sekundách vydá platňa zvukový signál, zámok pre čistenie sa automaticky vypne.



- i** Ak chcete zámku čistenia deaktivovať skôr, stlačte tlačidlo  a podržte ho, pokiaľ **nebudete počuť dva signálne zvuky.**

Detská poistka

Keď sú varné zóny vypnuté, môžete platňu chrániť pomocou detskej poistky, ktorá deťom zabráni zapnúť varné zóny. Detskú poistku môžete aktivovať alebo

deaktivovať iba vtedy, keď sú varné zóny vypnuté (v pohotovostnom režime).



Aktivovanie detskej poistky

1. Keď je platňa v pohotovostnom režime, súčasne stlačte tlačidlá  a  a podržte ho, pokiaľ nebudete počuť **jeden signálny zvuk**.

Detská poistka sa aktivuje. "L" sa na chvíľu zobrazí na všetkých varných zónach a desatinná čiarka tlačidla  bude zapnutá.

i Ak pri aktívnej funkcii detskej poistky stlačíte ktorékoľvek tlačidlo, ozvú sa dva zvukové signály a zabliká kontrolka "L" na všetkých varných zónach.

Deaktivovanie detskej poistky

1. Keď je detská poistka aktívna, súčasne stlačte a podržte tlačidlá  a , pokiaľ nebudete počuť **dva signálne zvuky**.



» Funkcia detskej poistky sa deaktivuje. Na displejoch všetkých varných zón bude blikať "L" a osvetlenie tlačidla  zmizne.

Zámok tlačidiel



Môžete aktivovať uzamknutie tlačidiel a tým zabrániť náhodnej zmene funkcií počas prevádzky platne.

i Zámok sa v prípade výpadku napájania zruší.



Aktivácia uzamknutia tlačidiel

1. Súčasne stlačte tlačidlá  a  a podržte ho, pokiaľ nebudete počuť **jeden signálny zvuk**.

Zámok tlačidiel sa aktivuje a desatinná čiarka tlačidla  sa po zablikaní rozsvieti.

i Uzamknutie tlačidiel môžete aktivovať len v režime prevádzky. Po aktivovaní uzamknutia tlačidiel bude funkčné len tlačidlo . Keď sa dotknete ktoréhokoľvek iného tlačidla, desatinná čiarka tlačidla  bude blikať, čím označuje aktiváciu uzamknutia tlačidiel. Ak vypnete platňu, keď sú tlačidlá uzamknuté, musíte deaktivovať uzamknutie tlačidiel, aby ste mohli platňu opäť zapnúť. Ak sa dotknete ľubovoľného tlačidla bez vypnutia blokovania tlačidiel, na všetkých displejoch varných zón blika symbol "L" ktorý indikuje, že je aktívny zámok tlačidiel. Deaktivujte zámok tlačidiel opätovným zapnutím varnej dosky.

Deaktivácia uzamknutia tlačidiel



1. Stlačte obe tlačidlá  a  súčasne, až kým nie sú počuť **dve zvukové signály**, keď je aktívny zámok klávesnice.

» Kontrolka tlačidla  zhasne a ovládací panel sa odomkne.

Funkcia časovača

Táto funkcia vám uľahčuje varenie. Nebudete musieť kontrolovať platňu počas celého obdobia varenia. Varná zóna sa automaticky vypne po uplynutí času, ktorý ste nastavili.

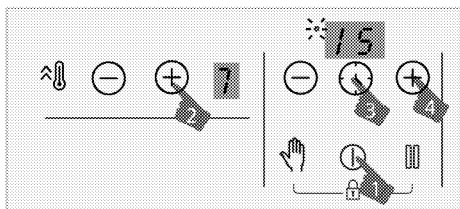

Zapnutie časovača

1. Varnú dosku zapnete stlačením tlačidla .
2. Želanú úroveň teploty nastavte dotykom zóny tlačidiel /.



3. Stlačením tlačidla  aktivujete časovač.

Na displeji časovača bude blikať symbol "00" a desatinná čiarka vybranej zóny.

4. Požadovanú dobu trvania nastavíte dotykom tlačidiel časovača /.

5. Po 10 sekundách sa toto nastavenie sa aktivuje. Na displeji časovača bude blikať desatinná čiarka vybranej zóny.

6. Vyššie uvedený postup zopakujte pre ostatné varné zóny, pre ktoré chcete časovač nastaviť.

i Ak je nastavená viacnásobná hodnota časovača na rôzne zóny, na displeji časovača sa zobrazí časovač zóny s minimálnou hodnotou časovača a desatinná čiarka tejto zóny bliká. Desatinné čiarky ostatných zón svietia nepretržite.

i Stlačením tlačidla  všetkých varných zón môžete vidieť zostávajúci čas varenia. Pri každom dotyku sa zobrazí iná hodnota zóny časovača. Nakoniec sa opäť zobrazí minimálna hodnota časovača.

i Časovač nie je možné nastaviť bez výberu varnej zóny a jej hodnoty teploty

i Časovač môžete nastaviť len pre už používané varných zón.

Vypnutie časovača



Po uplynutí nastaveného času sa platňa automaticky vypne a zaznie zvukové upozornenie. Zvukové upozornenie

stíšite stlačením ktoréhokoľvek tlačidla. Ak nestlačíte žiadne tlačidlo, zvukové upozornenie sa po niekoľkých minútach zruší.

Vypnutie časovača skôr



Ak časovač vypnete skôr, platňa bude v prevádzke pokračovať v nastavenej teplote dovtedy, kým ju nevypnete. Časovač môžete vypnúť skôr dvomi rôznymi spôsobmi:

Vypnutie časovača pre príslušnú zónu znížením jeho hodnoty na "00":

1. Stlačte tlačidlá časovača /, kým sa na displeji varnej zóny s aktívnym časovačom nezobrazí "00".

» Symbol desatinnej čiarky príslušnej zóny bude trvale vypnutý a časovač bude zrušený.

Vypnutie časovača pre príslušnú zónu súčasným dotykom tlačidiel / príslušnej zóny:

1. Stlačte tlačidlá príslušnej zóny / súčasne.

» Symbol desatinnej čiarky príslušnej zóny bude trvale vypnutý a časovač bude zrušený.

i Po tomto kroku bude úroveň teploty príslušnej zóny "0" , rovnako ako úroveň časovača.

Funkcia zastavenia

Pomocou tejto funkcie môžete znížiť úroveň prevádzkových teplôt varných zón na minimálnu úroveň (úroveň 1).

i Ak pre ktorúkoľvek varnú zónu nastavíte časovač, časovač bude počas zastavenia pokračovať v prevádzke.

1. Počas prevádzky niektorej z varných zón sa dotknite tlačidla .

Všetky prevádzkové varné zóny budú pracovať na minimálnej úrovni (úroveň 1). Na displeji aktívnych varných zón sa zobrazí  symbol.







2. Všetky zastavené varné zóny reštartujte s predchádzajúcimi nastaveniami opätovným dotykcom tlačidla .

Funkcia správy napájania



Váš prístroj je vybavený funkciou správy napájania. Touto funkciou môžete zmeniť celkový výkon, ktorý môže byť spotrebičom odoberaný. Pre funkciu správy napájania je k dispozícii 8 úrovní. Funkcia správy napájania - celková úroveň výkonu, ktoré je možné nastaviť

Kontrolka displeja správy napájania	Celkový príkon
25	2,5 kW
30	3 kW
36	3,6 kW
44	4,4 kW
54	5,4 kW
57	5,7 kW
67	6,7 kW
72	7,2 kW

Zmena celkového výkonu;

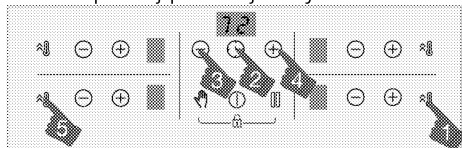
1. Zapnite varnú dosku opätovným dotykcom tlačidla . Vypnite varnú dosku opätovným dotykcom .
2. Potom sa postupne dotknite príslušného tlačidla pravej prednej zóny , tlačidla  tlačidla časovača , tlačidla časovač , a nakoniec tlačidla pravej prednej zóny .



3. Na displeji časovača sa zobrazuje Nastavená úroveň riadenia napájania.
4. Dotykcom tlačidla  prepínate medzi úrovňami a nastavujete celkovú hodnotu výkonu, ktorú chcete nastaviť.
5. Potvrďte nastavenie dotykcom tlačidla  a vypnite varnú dosku. Bude

aktivovaná celková hodnota výkonu, ktorú ste nastavili.

 Úroveň teploty, ktoré môžete priradiť varným doskám, sa môžu líšiť podľa celkovej nastavenej úrovne výkonu. Úroveň teploty privádzaná k varnej doske sa automaticky zníži podľa nastavenia výkonu, ktorý má vykonať sporák. Toto nie je chyba.

 Ak sa pri zmene úrovne výkonu dotknete iného klávesu, ako je zadaná postupnosť, nastavenie nie je možné vykonať. Pre nastavenie je potrebné opakovať kroky od začiatku.

Bezpečné a efektívne používanie indukčných varných zón

Prevádzkové princípy: Indukčná platňa zásadne priamo ohrieva varnú nádobu. Preto má veľa výhod v porovnaní s inými typmi platní. Jej prevádzka je efektívnejšia a povrch platne je studenší. Vaša indukčná platňa je vybavená prvotriednymi bezpečnostnými systémami, ktoré vám poskytnú maximálnu bezpečnosť pri používaní.

 Vaša platňa môže byť v závislosti od modelu vybavená indukčnými varnými zónami s priemerom 145, 180, 210 a 280 mm. Vďaka indukčnej funkcii každá varná zóna automaticky detekuje nádobu, ktorú na ňu položíte. Energia sa zhromažďuje len na mieste kontaktu nádoby s varnou nádobou, čím sa dosahuje minimálna spotreba energie.

i Produkt sa môže zastaviť, keď pracuje na úrovniach od 1 do 7, najmä s kuchynským riadom s malým priemerom a keď je málo oleja. Toto nie je chyba.

Systém automatického vypínania

Ovládanie sporáka má systém automatického vypnutia. Ak sú jedna alebo viac zón varnej dosky ponechané zapnuté, varná zóna sa po chvíli automaticky vypne (pozri Tabuľku 1). V prípade časovača priradeného k varnej doske sa potom vypne aj obrazovka časovača.

Časový limit pre automatické vypnutie závisí od zvolenej úrovne teploty. Pre túto teplotnú hladinu sa použije maximálna doba prevádzky.

Po automatickom vypnutí varnej zóny môže užívateľ opäť pracovať, ako je uvedené vyššie.

Tabuľka č. 1 Automatické obdobia vypínania

Úroveň teploty	Automatické doba vypínania - hodiny
0	0
1	6
2	6
3	5
4	5
5	4
6	1,5
7	1,5
8	1,5
9	30 minút
P (Posilňovač)	10 minút (*)

Úroveň teploty	Automatické doba vypínania - hodiny
(*) Platňa po 10 minútach klesne na úroveň 9	

Ochrana proti prehriatiu

Vaša platňa je vybavená niekoľkými snímačmi, ktoré zaručujú ochranu proti prehriatiu. V prípade prehriatia môžete zaznamenať nasledovné:

- Obsluha varnej zóny sa môže vypnúť.
- Zvolená úroveň môže z nejvyššej úrovne klesnúť na úroveň 7.

Bezpečnostný systém pretečenia

Vaša platňa je vybavená bezpečnostným systémom pretečenia. V prípade pretečenia, ktoré sa rozleje na ovládací panel, systém okamžite zruší pripojenie napájania a vašu platňu vypne. Počas tejto doby sa na displeji zobrazí výstraha "E".

Presné nastavenie výkonu

Indukčná platňa reaguje na príkazy okamžite, na základe jej prevádzkových princípov. Nastavenia výkonu sa menia veľmi rýchlo. Takto môžete zabrániť pretečeniu jedla (s obsahom vody, mlieka atď.) z hrnca dokonca aj v momente tesne pred pretečením.

i Ak je povrch dotykového ovládacieho panelu vystavený intenzívnym výparom, celý ovládací systém sa môže vypnúť a vyslať chybový signál.

i Povrch dotykového ovládacieho panelu udržiavajte v čistote. Môžete zaznamenať chybový prevádzku.

6 Všeobecné informácie o varení

Táto časť obsahuje tipy na prípravu a varenie jedla.

Všeobecné varovania o varení s varnou doskou

- Panvicu nikdy nenapĺňujte olejom viac ako do jej jednej tretiny. Počas ohrievania oleja dosku neopúšťajte. Príliš zahriaty olej predstavuje nebezpečenstvo požiaru. Možný požiar sa nikdy nepokúšajte uhasiť vodou! Keď sa olej vznieti, zakryte ho protipožiarnou prikrývkou alebo vlhkou handričkou. Keď je to bezpečné, vypnite rúru a zavolajte hasičov.
- Pred vyprážaním jedál vždy odstráňte prebytočnú vodu a pomaly vkladajte do rozohriateho oleja. Pred vyprážaním sa uistite, že sú mrazené potraviny rozmrazené.
- Pri ohrievaní oleja sa uistite, že hrniec, ktorý používate, je suchý a pokrievku udržiavajte otvorenú.
- Odporúčania týkajúce sa varenia s úsporou energie nájdete v časti „Environmentálne pokyny“.
- Teplota varenia a časové veličiny, dané pre varenie sa môžu líšiť v závislosti od receptu a množstva. Z tohto dôvodu sú tieto hodnoty dané ako rozsahy.

7 Údržba a starostlivosť

Všeobecné informácie o čistení

▲ Všeobecné upozornenia

- Pred vyčistením produktu počkajte, kým produkt vychladne. Horúce povrchy môžu spôsobiť popáleniny!
- Nenanášajte čistiace prostriedky priamo na horúce povrchy. Môže to spôsobiť trvalé škvrny.
- Spotrebič musí byť po každej operácii dôkladne vyčistený a vysušený. Zvyšky potravín sa tak dajú ľahko vyčistiť a zabráni sa ich spáleniu pri neskoršom použití spotrebiča. Tým sa predlžuje životnosť prístroja a znižujú sa často sa vyskytujúce problémy.
- Na čistenie nepoužívajte parné čistiace prostriedky.
- Niektoré čistiace prostriedky alebo čistiace prípravky môžu poškodiť povrch. Počas čistenia nepoužívajte abrazívne čistiace prostriedky, čistiace prášky, čistiace krémy, odvápnovač alebo ostré predmety.
- Na čistenie po každom použití nie je potrebný špeciálny čistiaci prostriedok. Spotrebič očistíte mydlom, teplou vodou a mäkkou handričkou alebo špongiou a osušte suchou handričkou z mikrovlákna.
- Uistite sa, že ste po vyčistení ste úplne zotrelí všetku zvyšnú tekutinu a okamžite vyčistíte všetky zvyšky jedla, ktoré okolo vás vystreknú počas varenia.
- Neumývajte žiadne časti spotrebiča v umývačke riadu.

Pre sporáky:

- Kyslé nečistoty ako mlieko, paradajková pasta a olej môžu spôsobiť trvalé škvrny na sporákoch a komponentoch horákov. Ihneď po

vychladnutí sporáku očistite prebytočné tekutiny.

Inox a nehrdzavejúce povrchy

- Na čistenie nehrdzavejúcich alebo neoxidovaných povrchov a rukovätí nepoužívajte čistiace prostriedky obsahujúce kyselinu alebo chlór.
- Nerezový alebo inoxový povrch môže časom zmeniť farbu. To je normálne. Po každej operácii vyčistite čistiacim prostriedkom vhodným na nehrdzavejúci alebo inoxový povrch.
- Čistite mäkkou mydlovou handričkou a tekutým (neškrabajúcim) čistiacim prostriedkom vhodným pre povrchy z nehrdzavejúcej ocele. Utierajte jedným smerom.
- Okamžite bez čakania odstráňte škvrny od vápna, oleja, škrobu, mlieka a bielkovín z inox-nerezového a skleneného povrchu. Škvrny môžu po dlhšej dobe hrdzaviť.

Sklenené povrchy

- Pri čistení sklenených povrchov nepoužívajte škrabky z tvrdého kovu a abrazívne čistiace prostriedky. Môžu poškodiť povrch skla.
- Spotrebič očistíte čistiacim prostriedkom na riad, teplou vodou a handričkou z mikrovlákna určenou pre sklenené povrchy. Osušte ho suchou handričkou z mikrovlákna.
- Ak po vyčistení zostanú zvyšky saponátu, utrite ho studenou vodou a osušte čistou a suchou handričkou z mikrovlákna. Zvyšky saponátu môžu nabudúce poškodiť povrch skla.
- Zaschnuté zvyšky na povrchu skla za žiadnych okolností nečistite zúbkovanými nožmi, drôtenou vatou alebo podobnými škrabancami.
- Škvrny od vápnika (žlté škvrny) na povrchu skla môžete odstrániť

komerčne dostupným odvápnovacím prostriedkom, odvápnovacím prostriedkom, ako je ocot alebo citrónová šťava.

- Ak je povrch silne znečistený, naneste špongiou na škvŕnu čistiaci prostriedok a počkajte dlho, kým nebude správne fungovať. Potom povrch skla očistite vlhkou handričkou.
- Zmena farby a škvŕny na povrchu skla sú normálne a nejde o chyby.

Plastové diely a lakované povrchy

- Plastové diely a lakované povrchy očistite čistiacim prostriedkom na riad, teplou vodou a mäkkou handričkou alebo špongiou a osušte ich suchou handričkou.
- Nepoužívajte škrabky z tvrdého kovu a drsné čistiace prostriedky. Môže to poškodiť povrchy.
- Dbajte na to, aby kľby komponentov spotrebiča nezostali vlhké a saponátové. V opačnom prípade môže na týchto spojoch dôjsť ku korózii.

Čistenie varnej dosky

Sklenená varná plocha

Pri čistení sklenenej varnej plochy postupujte podľa pokynov na čistenie sklenených povrchov uvedených v časti „Všeobecné informácie o čistení“. Pre špeciálne prípady môžete svoje čistenie

dokončiť podľa nižšie uvedených informácií.

- Potraviny na báze cukru, ako je tmavý krém, škrob a sirup, očistite okamžite, bez čakania na vychladnutie povrchu. V opačnom prípade môže dôjsť k trvalému poškodeniu sklenenej varnej plochy.
- Nepoužívajte čistiace prostriedky na čistenie, keď je varná doska horúca, inak by mohlo dôjsť k trvalým škvŕnam.

Čistenie ovládacieho panela

- Pri čistení panelov pomocou ovládača gombíkov utrite panel a ovládače vlhkou mäkkou handričkou a osušte suchou handričkou. Neodstraňujte gombíky a tesnenia zospodu, aby ste vyčistili ovládací panel. Môže byť poškodený ovládací panel a gombíky.
- Počas čistenia inox panelov s gombíkovým riadením, okolo gombíkovnepoužívajte čistiace prostriedky na inox. Kontrolky okolo gombíkov môžu byť vymazané.
- Dotykové ovládacie panely očistite vlhkou mäkkou handričkou a osušte suchou handričkou. Ak je váš produkt vybavený funkciou blokovania klávesov, pred vykonaním čistenia ovládacieho panela nastavte blokovanie klávesov. V opačnom prípade môže dôjsť k nesprávnej detekcii klávesov.

8 Riešenie problémov

Ak problém nedokážete vyriešiť, obráťte sa na autorizovaného servisného agenta alebo technika s licenciou či predajcu, u ktorého ste výrobok zakúpili, aj keď ste sa riadili pokynmi v tejto časti. Nepokúšajte sa sami opravovať pokazený výrobok.

Výrobok nefunguje.

- Sieťová poistka je chybná alebo je vypnutá. >>> *Skontrolujte poistky v skrinke s poistkami. V prípade potreby ich vymeňte alebo vynulujte.*
- Výrobok nie je zapojený do (uzemnenej) zásuvky. >>> *Skontrolujte pripojenie.*
- Tlačidlá/gombíky na ovládacom paneli nefungujú. >>> *Ak je váš výrobok vybavený funkciou uzamknutia tlačidiel, je možné zapnúť blokovanie tlačidiel. Vypnite ho.*
- Ak sa displej po opätovnom zapnutí varnej dosky nerozsvieti. >>> *Odpojte spotrebič od ističa. Počkajte minimálne 20 sekúnd a potom ho znova pripojte.*
- Ochrana pred prehriatím je zapnutá. *Nechajte varnú dosku vychladnúť.*
- Varná nádoba nie je vhodná.>>> *Skontrolujte nádobu.*

Na obrazovke varnej zóny sa objaví symbol .

- Nedávajte hrniec do aktívnej varnej zóny. >>> **Skontrolujte, či sa vo varnej zóne nachádza hrniec.**
- Váš hrniec nie je kompatibilný s indukčným varením. >>> *Skontrolujte, či je váš hrniec kompatibilný s indukčnou varnou doskou.*
- Varný hrniec nie je správne vycentrovaný alebo spodný povrch hrnca nie je dostatočne široký pre varnú zónu. >>> *Vyberajte hrniec dostatočne široký a hrniec riadne vycentrujte vo varnej zóne.*
- Varný hrniec alebo varná zóna je prehriata. >>> *Nechajte ich vychladnúť.*

Vybraná varná zóna sa počas prevádzky náhle vypne.

- Čas varenia pre vybranú varnú zónu mohol vypršať. >>> *Môžete nastaviť nový čas varenia alebo dokončiť varenie.*
- Ochrana pred prehriatím je zapnutá. >>> *Nechajte varnú dosku vychladnúť.*
- Dotykový ovládací panel môže zakrývať predmet. >>> *Odstráňte predmet na paneli.*

Hrnec sa nezahrieva, aj keď je varná zóna zapnutá.

- Váš hrniec nie je kompatibilný s indukčným varením. >>> *Skontrolujte, či je váš hrniec kompatibilný s indukčnou varnou doskou.*
- Varný hrniec nie je správne vycentrovaný alebo spodný povrch hrnca nie je dostatočne široký pre varnú zónu. >>> *Vyberajte hrniec dostatočne široký a hrniec riadne vycentrujte vo varnej zóne.*

Chladiaci ventilátor pokračuje v činnosti, aj keď je varná doska vypnutá.

- Toto nie je chyba. Chladiaci ventilátor bude fungovať ďalej, až kým sa elektronika v varnej doske neochladí na vhodnú teplotu.

Hluk vychádzajúci zo sporáka počas varenia

Počas varenia môže byť zo sporáka počuť určité zvuky. Tieto zvuky sú spôsobené zložením varnej nádoby. Tieto zvuky sú normálne, nejde o poruchu a sú súčasťou indukčnej technológie.

Možné zvuky a dôvody

- **Hluk ventilátora:** Sporák je vybavený ventilátorom, ktorý sa automaticky aktivuje podľa teploty spotrebiča. Ventilátor má rôzne prevádzkové úrovne a na rôznych úrovniach pracuje podľa teploty.
- **Nižšie zvuky ako prevádzkový hluk transformátora:** Je to spôsobené povahou indukčnej technológie. Keď sa teplo prenáša priamo na základňu varnej nádoby, môžu byť počuť bzučavé zvuky, v závislosti na materiáli varnej nádoby. Preto môžu byť pri rôznych nádobách počuť rôzne zvuky.
- **Zvuk praskania:** Dôvodom je štruktúra a materiál dna varnej nádoby. Ak je varná nádoba vyrobená z rôznych vrstiev z rôznych materiálov, môže byť počuť praskanie.
- **Zvuk kňučania:** Keď sa na varenie s rôznymi úrovňami varenia použijú dve varné zóny na tej istej strane sporáka, môžete počuť zvuk kňučania.

Chybové kódy / dôvody a možné riešenia

Chybové kódy	Dôvody chyby	Možné riešenia
E 22 E 26	Indukčný varič je prehriaty.	Vypnite indukčný sporák a počkajte, kým vychladne. Chyba bude vyriešená, keď teplota sporáka klesne pod dané limity.
E 46	Jedno alebo viac tlačidiel je stlačených dlhšie ako 10 sekúnd. Na ovládacom paneli zostal nejaký predmet alebo je ovládací prvok vystavený výparom.	Problém bude vyriešený, keď zoberiete preč svoju ruku zo sporáka. Problém sa vyrieši po vyčistení ovládacieho panela.
E 47	Nepoužili ste hrniec vhodný na indukčný ohrev.	Problém bude vyriešený, keď sa použije hrniec vhodný na indukčný ohrev.
E 1 - E 15	Chyba komunikácie na indukčnej doske.	Indukčnú dosku vypnite a po 30 sekundách znova zapnite. Ak sa problém obnoví, obráťte sa na autorizované obchodné zastúpenie.
E 16 - E 21	Chyba snímača teploty na indukčnej doske.	Indukčnú dosku vypnite a po 30 sekundách znova zapnite. Ak sa problém obnoví, obráťte sa na autorizované obchodné zastúpenie.

Chybové kódy	Dôvody chyby	Možné riešenia
E 23 E 24	Softvérová chyba indukčnej varnej dosky.	Indukčnú dosku vypnite a po 30 sekundách znova zapnite. Ak sa problém obnoví, obráťte sa na autorizované obchodné zastúpenie.
E 25	Chyba činnosti ventilátora na indukčnej doske.	Indukčnú dosku vypnite a po 30 sekundách znova zapnite. Ak sa problém obnoví, obráťte sa na autorizované obchodné zastúpenie.
E 31 - E 45	Chyba hardvéru elektronického panelu na indukčnej doske.	Indukčnú dosku vypnite a po 30 sekundách znova zapnite. Ak sa problém obnoví, obráťte sa na autorizované obchodné zastúpenie.
E 48 E 49 E 51	Chyba snímača na indukčnej doske.	Senzorové zariadenie musí byť kompatibilné s prevádzkovými podmienkami. Ak sa problém obnoví, obráťte sa na autorizované obchodné zastúpenie.
E 52 - E 57	Chyba vysokej teploty na indukčnej doske.	Vypnite indukčný sporák a počkajte, kým vychladne. Problém sa vyrieši, keď teplota snímača klesne pod dané limity. Ak sa problém obnoví, obráťte sa na autorizované obchodné zastúpenie.



Plită încorporabilă

Manual de utilizare

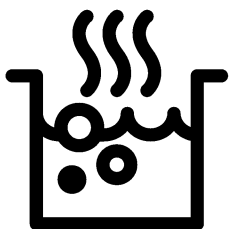

RO

Stimate client,

Vă rugăm să citiți acest manual înainte de a utiliza produsul.

Beko Vă mulțumim că ați ales acest produs! Dorim ca produsul dumneavoastră, fabricat cu tehnologie și la o calitate înaltă, să vă ofere o eficiență optimă. Pentru aceasta, studiați cu atenție acest manual și orice altă documentație furnizată, înainte de a utiliza produsul și păstrați pentru consultarea ulterioară. Dacă transferați produsul altcuiva, transmiteți și manualul împreună cu acesta. Urmați instrucțiunile, ținând cont de toate informațiile și avertismentele din manualul de utilizare.

Respectați toate informațiile și avertismentele din manualul de utilizare. Astfel, vă protejați pe dumneavoastră și aparatul împotriva pericolelor care pot apărea.

Păstrați manualul de utilizare. Dacă transferați produsul altcuiva, transmiteți și manualul împreună cu acesta.

Manualul de utilizare conține următoarele simboluri:



Pericole care pot provoca vătămarea sau decesul.

NOTIFICARE Pericole care pot provoca defectarea produsului sau compromiterea mediului acestuia.



Pericole care pot conduce la arsuri din cauza contactului cu suprafețele fierbinți.



Informații importante și indicații utile.



Citiți cu atenție manualul de utilizare!



Arçelik A.Ş.
Karaağaç caddesi No:2-6
34445 Sütlüce/Istanbul/TURKEY
Made in TURKEY

1 Instrucțiuni de siguranță 4

Scopul utilizării	4
Siguranța copiilor, a persoanelor vulnerabile și a animalelor de companie.....	4
Siguranța electrică.....	5
Siguranța transportului.....	6
Siguranța instalării	6
Siguranța utilizării.....	7
Avertismente privind temperatura	7
Utilizarea accesoriilor	8
Siguranța preparării	8
Inducția	8
Siguranța legată de întreținere și curățare..	9

2 Instrucțiuni privind protecția mediului 10

Regulamentul privind deșeurile	10
Conformitate cu Directiva WEEE și depozitarea la deșeuri a produsului uzat	10
Depozitarea la deșeuri a materialelor de ambalare.....	10
Recomandări pentru economisirea energiei	10

3 Produsul dumneavoastră 11

Prezentarea produsului	11
Introducerea și utilizarea panoului de control al aparatului.....	11
Comandă plită.....	11
Informații generale despre plită	12
Specificații tehnice.....	13

4 Prima utilizare 14

Prima curățare.....	14
---------------------	----

5 Utilizarea plitei 15

Informații generale despre utilizarea plitei .	15
Panoul de comandă.....	18

6 Informații generale privind gătitul 26

Avertismente generale privind gătitul la plită	26
--	----

7 Întreținere și curățare 27

Informații generale privind curățarea	27
Curățarea plitei	28
Curățarea panoului de comandă.....	28

8 Depanare 29

1 Instrucțiuni de siguranță

- Această secțiune conține instrucțiuni de siguranță care vor ajuta la prevenirea oricăror riscuri de vătămare corporală sau daune materiale.
- În cazul în care produsul este transferat către o altă persoană sau folosit second-hand, manualul de utilizare, etichetele produsului, alte documente relevante și accesorii trebuie livrate împreună cu produsul.
- Compania noastră nu este responsabilă pentru daunele care ar putea apărea ca urmare a nerespectării acestor instrucțiuni.
- Nerespectarea acestor instrucțiuni anulează orice garanție.
- ⚠️ Lucrările de instalare și reparații trebuie realizate întotdeauna de către producător, serviciul autorizat sau o persoană specificată de către importator.
- ⚠️ Folosiți exclusiv piese de schimb și accesorii originale.
- ⚠️ Nu reparați și nu înlocuiți nicio componentă a produsului decât dacă este

specificat în mod clar în manualul de utilizare.

- ⚠️ Nu realizați modificări tehnice ale produsului.

⚠️ Scopul utilizării

- Acest produs a fost conceput pentru uz casnic. Nu este adecvat pentru uz comercial.
- Nu folosiți produsul în grădini, pe balcoane sau alte medii în aer liber. Aparatul este destinat să fie utilizat în bucătăriile casnice și ale personalului din magazine, birouri și alte medii de lucru.
- **AVERTISMENT:** Acest produs trebuie utilizat exclusiv în scopul gătitului. Nu trebuie folosit în alte scopuri, cum ar fi încălzirea unei încăperi.

⚠️ Siguranța copiilor, a persoanelor vulnerabile și a animalelor de companie

- Acest produs poate fi utilizat de copiii cu vârsta peste 8 ani și mai mari, precum și de persoane subdezvoltate din punct de vedere al abilităților fizice, senzoriale sau mentale sau lipsite de experiență și cunoștințe, sub condiția

supravegherii sau instruirii cu privire la utilizarea în condiții de siguranță și la riscurile produsului.

- Nu permiteți copiilor să se joace cu aparatul. Curățarea și întreținerea nu trebuie realizate de copii, decât dacă aceștia pot fi supravegheați.
- Acest produs nu trebuie utilizat de către persoane cu capacitate fizică, senzorială sau mentală limitată (inclusiv copii), cu excepția cazului în care beneficiază de supraveghere sau primesc instrucțiunile necesare.
- Copiii trebuie supravegheați pentru a vă asigura că nu se joacă cu aparatul.
- Produsele electrice sunt periculoase pentru copii și animalele de companie. Nu lăsați copiii sau animalele de companie să se joace, să se cațere sau să pătrundă în interiorul aparatului.
- Nu așezați pe aparat obiecte la care copiii pot ajunge.
- Întoarceți mânerul oalelor și tigăilor spre partea laterală a blatului mobilierului, astfel încât copiii să nu le poată prinde, deoarece există riscul de arsuri.

- **AVERTISMENT:** În timpul utilizării, suprafețele accesibile ale produsului se încing. Nu lăsați copiii să stea în apropierea aparatului.
- Nu lăsați ambalajele la îndemâna copiilor. Există pericol de vătămare și sufocare.



Siguranța electrică

- Conectați produsul la o priză împământată protejată de o siguranță corespunzătoare valorilor nominale indicate pe eticheta aparatului. Instalația de împământare trebuie realizată de un electrician calificat. Nu folosiți produsul fără împământare, în conformitate cu reglementările locale/naționale.
- Fișa sau conexiunea electrică a produsului trebuie să se afle într-un loc ușor accesibil (la adăpost de flacăra plitei). Dacă acest lucru nu este posibil, trebuie să existe un mecanism (siguranță, comutator, întrerupător etc.) pe instalația electrică la care este conectat produsul, cu respectarea reglementărilor

electrice și separarea tuturor polilor de rețea.

- Produsul nu trebuie conectat la priză în timpul instalării, reparării și transportului.
- Conectați produsul la o priză care corespunde valorilor de tensiune și frecvență specificate pe eticheta aparatului.
- Nu blocați cablul de alimentare dedesubtul și în spatele produsului. Nu așezați obiecte grele pe cablul de alimentare. Cablul de alimentare nu trebuie îndoit, strivit și pus în contact cu nicio sursă de căldură.
- Utilizați exclusiv cablul original. Nu folosiți cabluri secționare sau deteriorate, sau cabluri prelungitoare.
- În cazul în care cablul de alimentare este deteriorat, acesta trebuie înlocuit de către un producător, un serviciu autorizat sau o persoană specificată de către compania importatoare, pentru a preveni posibilele pericole.



Siguranța transportului

- Deconectați aparatul de la rețeaua de alimentare înainte de transportare.
- Atunci când trebuie să transportați aparatul, înfășurați-l cu material de ambalare cu bule sau carton gros și lipiți cu bandă adezivă. Fixați bine aparatul cu bandă adezivă, pentru a preveni deteriorarea părților detașabile sau mobile, sau a produsului.
- Verificați aspectul general al produsului, pentru eventuale daune care s-ar fi putut produce în timpul transportului.



Siguranța instalării

- Înainte de instalarea produsului, verificați dacă există daune. Dacă produsul este deteriorat, nu îl instalați.
- Nu instalați produsul în apropierea surselor de căldură (calorifere, sobe etc.).
- Mențineți toate canalele de ventilație deschise în jurul aparatului.

Siguranța utilizării

- Asigurați-vă că aparatul este oprit după fiecare utilizare.
- Dacă nu folosiți produsul o perioadă îndelungată, deconectați-l sau opriți siguranța de la panoul de siguranțe.
- Nu folosiți produsul dacă acesta este defect sau deteriorat. Dacă există, decuplați conexiunile electrice/racordurile de alimentare cu gaz ale produsului și contactați serviciul autorizat.
- **AVERTISMENT:** Dacă suprafața cuptorului este fisurată, deconectați aparatul de la rețea, pentru a evita riscul de electrocutare.
- Nu urcați pe aparat pentru a ajunge la ceva, sau din orice alt motiv.
- Nu folosiți aparatul în situații în care nu puteți raționa limpede, cum ar fi în cazul consumului de droguri și/sau consumului de alcool.
- Obiectele inflamabile ținute în zona de gătit se pot aprinde. Nu depozitați niciodată obiecte inflamabile în zona de gătit.

- Vasele de fontă, aluminiu sau vasele cu partea de jos deteriorată/aspră pot provoca zgârierea suprafeței de sticlă. Atunci când manevrați vasele de gătit, ridicați întotdeauna, nu trageți pe suprafață.
- Presiunea vaporilor de pe suprafața cuptorului și umiditatea pot provoca alunecarea sau mișcarea vasului. Din acest motiv, asigurați-vă că fundul vasului și suprafața aparatului sunt întotdeauna uscate.
- Acest produs nu este adecvat pentru utilizarea cu telecomandă sau cu un cronometru extern.

Avertismente privind temperatura

- **AVERTISMENT:** Părțile expuse ale aparatului devin fierbinți, în timpul utilizării produsului. Nu atingeți produsul și elementele de încălzire. Copiii sub 8 ani nu trebuie să se apropie de aparat în absența unui adult.
- Nu așezați materiale inflamabile/explozive în apropierea produsului,

deoarece marginile se încing în timpul funcționării.

- **AVERTISMENT:** Pericol de incendiu: Nu depozitați niciun fel de materiale pe cuptor.

Utilizarea accesoriilor

- **AVERTISMENT:** Folosiți doar cutia de depozitare a cuptorului proiectată de către producător sau fabricată conform standardelor specificate de producător. Depozitarea necorespunzătoare a cuptorului poate provoca accidente.

Siguranța preparării

- **AVERTISMENT:** Procesul de coacere trebuie supravegheat. Procesele de preparare cu durată scurtă trebuie supravegheate în mod constant.
- **AVERTISMENT:** În cazul gătirii cu ulei solid sau lichid, este periculos să lăsați cuptorul nesupravegheat, acest lucru poate determina izbucnirea unui incendiu. Nu încercați NICIODATĂ să stingeți focul cu apă; Deconectați produsul de la rețeaua electrică, apoi

acoperiți flăcările cu o pătură sau o pătură anti-foc (etc.).

- Aveți grijă la utilizarea alcoolului în prepararea alimentelor. Alcoolul se evaporă la temperaturi ridicate și se poate aprinde, atunci când este expus la suprafețe fierbinți, provocând un incendiu.

Inducția

- Plitele electrice ale cuptorului dumneavoastră sunt echipate cu tehnologie avansată de „Inducție”. Pe plitele cu inducție, care economisesc timp și energie, trebuie utilizate vase potrivite pentru gătitul cu inducție; altfel, plita nu va funcționa. Pentru informații detaliate, consultați secțiunea „Selectarea vaselor”. ,
- Deoarece plita cu inducție creează un câmp magnetic, acesta poate avea efecte nocive pentru persoanele care folosesc dispozitive precum stimulatoare cardiace sau pompe de insulină.
- Închideți plita de la panoul de control după utilizare, nu vă bazați exclusiv pe senzorul vasului.

- Obiectele metalice precum cuțitele, furculițele, lingurile și capacele nu trebuie așezate pe suprafața plitei, deoarece se pot încinge.
- Obiectele metalice depozitate în sertarele de sub cuptor se pot încinge în timpul utilizării îndelungate și intense. Nu depozitați obiecte metalice în sertare dedesubtul cuptorului.
- Nu așezați aparate electronice, precum telefoane mobile, tablete, calculatoare pe plita cu inducție. Acestea pot suferi deteriorări.



Siguranța legată de întreținere și curățare

- Așteptați ca aparatul să se răcească, înainte de a-l curăța. Suprafețele fierbinți pot provoca arsuri!
- Nu spălați niciodată aparatul pulverizând sau turnând apă pe acesta! Există pericol de electrocutare!
- Nu curățați aparatul cu dispozitive de curățare cu abur, deoarece acestea pot provoca șocuri electrice.
- Sarea, resturile de zahăr de pe fundul vaselor de gătit sau astfel de particule de pe suprafața sticlei pot provoca zgârierea și fisurarea sticlei. Asigurați-vă că partea inferioară a vasului este curată, înainte de introducerea în cuptor. Păstrați curată suprafața ceramică a sticlei.

2 Instrucțiuni privind protecția mediului

Regulamentul privind deșeurile

Conformitate cu Directiva WEEE și depozitarea la deșeurii a produsului uzat



Acest produs respectă Directiva UE WEEE (2012/19/UE). Produsul este marcat cu un simbol de clasificare pentru deșeurii electrice și electronice (WEEE).

Acest produs a fost fabricat folosind piese și materiale de înaltă calitate, care pot fi refolosite și reciclate. Nu depozitați produsul uzat împreună cu gunoiul menajer la sfârșitul duratei sale de funcționare. Duceți-l la un centru de colectare pentru reciclarea echipamentelor electrice și electronice. Luați legătura cu autoritățile locale pentru a afla informații despre aceste centre de colectare.

Eliminarea corespunzătoare a aparatului uzat ajută la prevenirea posibilelor consecințe negative asupra mediului și sănătății umane

Conformitate cu Directiva RoHS:

Produsul pe care l-ați achiziționat respectă Directiva UE RoHS (2011/65/UE). Nu conține materiale dăunătoare și interzise specificate în Directivă.

Depozitarea la deșeurii a materialelor de ambalare

- Materialele de ambalare sunt periculoase pentru copii. Păstrați materialele de ambalare într-un loc sigur, la care copiii nu au acces. Materialele de ambalare ale produsului sunt fabricate din materiale reciclabile. Sortați-le și depozitați-le la deșeurii în mod corect. Nu le depozitați împreună cu gunoiul menajer.

Recomandări pentru economisirea energiei

Următoarele sugestii vă vor ajuta să folosiți produsul în mod ecologic și eficient din punct de vedere energetic:

- Decongețați alimentele congelate înainte de preparare.
- Opritiți aparatul cu 5 până la 10 minute înainte de ora încheierii coacerii, pentru prelungirea coacerii. Astfel, puteți economisi până la 20% din energia electrică prin utilizarea căldurii.
- Folosiți oale/crațițe cu dimensiunea și capacul corespunzătoare pentru plită. Alegeți întotdeauna vasul de dimensiunea potrivită pentru rețeta preparată. Este consumată mai multă energie decât este necesar, pentru vasele de dimensiuni necorespunzătoare.
- Păstrați curate zonele pentru gătit ale cuptorului și fundul vaselor. Murdăria reduce transferul termic între zona de gătit și baza vasului.

3 Produsul dumneavoastră

Prezentarea produsului

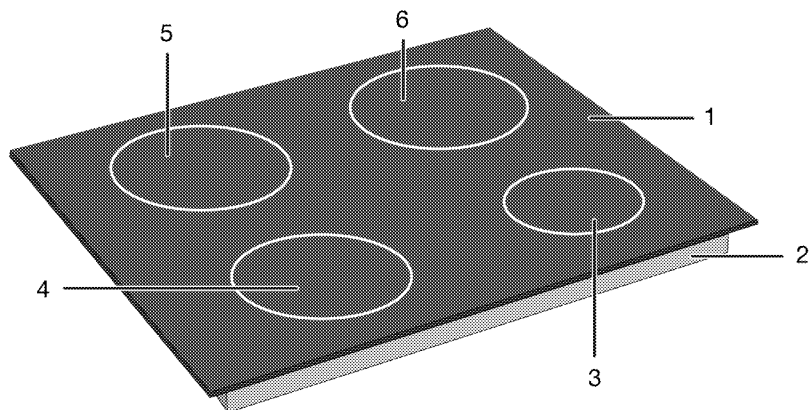

- | | | | |
|---|-------------------------------|---|--------------------------|
| 1 | Suprafață de gătit din sticlă | 4 | Zonă gătit prin inducție |
| 2 | Carcasă inferioară | 5 | Zonă gătit prin inducție |
| 3 | Zonă gătit prin inducție | 6 | Zonă gătit prin inducție |

Introducerea și utilizarea panoului de control al aparatului

În această secțiune, puteți regăsi prezentarea generală și utilizările de bază ale panoului de control al aparatului. Pot exista diferențe la nivelul imaginilor și al unora dintre caracteristici în funcție de tipul produsului.

Comandă plită

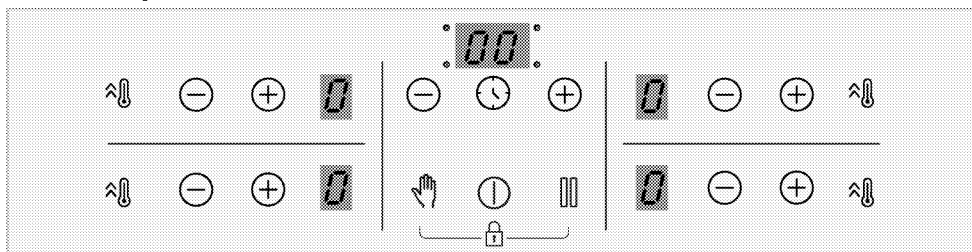

Taste

- ⓘ : tastă pornit/oprit (ON/OFF)
- 🕒 : Tastă temporizator (Timer)
- 🔥 : Tastă Quick Heating (Încălzire rapidă)/Tastă de setare pentru putere mare (booster)
- 👉 : Tastă Cleaning lock (Blocare curățare)
- ⏏ : Tastă Stop (Stop)
- ⊕ : Tastă de reducere valoare

- ⊖ : Tastă de creștere valoare

Simboluri

- 🔒 : Simbolul de blocare a tastelor

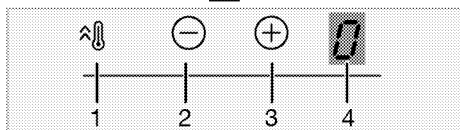
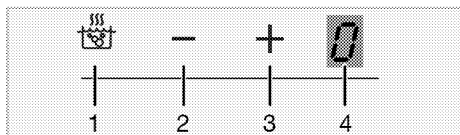

Afișaj zonă de gătit

- 1 Tastă Quick Heating (încălzire rapidă)/Tastă de setare pentru putere mare (booster)
- 2 Tastă micșorare temperatură
- 3 Tastă mărire temperatură
- 4 Indicator de temperatură a zonei de gătit respective

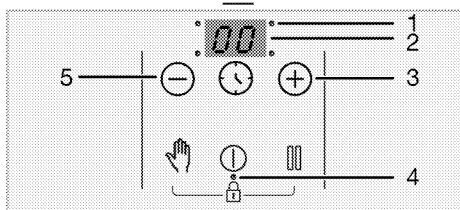
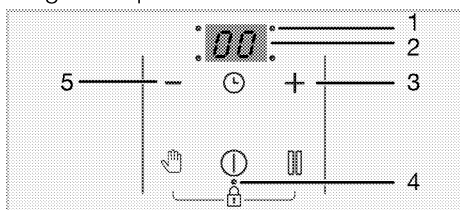

Indicator temporizator

- 1 LED punct de operare temporizator
- 2 Indicator temporizator
- 3 Tastă Timer increase (mărire temporizator)
- 4 LED punct de operare pentru tastă de blocarea/blocare pentru copii
- 5 Tastă Timer decrease (micșorare temporizator)

Informații generale despre plită

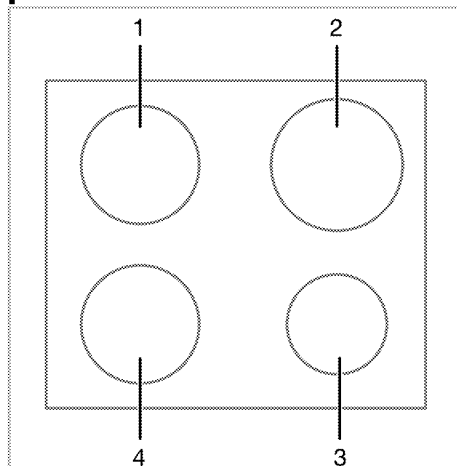

- 1 Stânga spate - Zonă gătit prin inducție
- 2 Dreapta spate - Zonă gătit prin inducție
- 3 Dreapta față - Zonă gătit prin inducție
- 4 Stânga față - Zonă gătit prin inducție

Specificații tehnice



Specificații generale

Dimensiuni exterioare ale produsului (înălțime/lățime/adâncime)	52 mm*/580 mm/510 mm
Dimensiuni de instalare plită (lățime/adâncime)	560 (+2) mm /490 (+2) mm
Tensiune/frecvență	1N ~ 220-240 V/ 2N ~ 380-415 V ~ 50 Hz
Tip de cablu și secțiune transversală folosită/potrivită pentru utilizarea cu produsul	min. H05V2V2-F 5 x 1,5 mm ²
Consum total de energie	max. 7200 W

Arzătoare

Stânga spate	Zonă gătit prin inducție
Dimensiune	180 mm
Alimentarea	2000W / Booster: 2300 W
Stânga față	Zonă gătit prin inducție
Dimensiune	180 mm
Alimentarea	2000W / Booster: 2300 W
Dreapta față	Zonă gătit prin inducție
Dimensiune	145 mm
Alimentarea	1600 W / Booster: 1800 W
Dreapta spate	Zonă gătit prin inducție
Dimensiune	210 mm
Alimentarea	2000 W / Booster: 2300 W

* Înălțimea plitei specificată în tabelul tehnic este înălțimea de bază a produsului.

-  Specificațiile tehnice pot fi modificate fără notificare prealabilă pentru a îmbunătăți calitatea produsului.
-  Imaginile din acest manual sunt schematiche și este posibil să nu fie identice cu produsul dumneavoastră.
-  Valorile indicate pe etichetele produsului sau în documentația aferentă sunt obținute în condiții de laborator în conformitate cu standardele relevante. În funcție de condițiile operaționale și de mediu ale produsului, aceste valori pot varia.

4 Prima utilizare

Înainte de a începe să utilizați produsul, vă recomandăm să realizați următoarele operațiuni, enumerate în secțiunile următoare.

Prima curățare

1. Îndepărtați toate materialele de ambalare.
2. Ștergeți suprafețele produsului cu o cârpă umedă sau cu un burete și uscați cu o cârpă.

NOTIFICARE Suprafața poate fi deteriorată de unii detergenți sau materiale de curățare. Nu folosiți obiecte ascuțite, prafuri / creme de curățare sau detergenți agresivi.

NOTIFICARE Este posibil ca timp de câteva ore după prima pornire, cuptorul să emită fum și mirosuri. Acesta este un fenomen normal. Ventilați bine încăperea pentru a elimina fumul și mirosurile. Evitați inhalarea directă a fumului și a mirosului emis.

5 Utilizarea plitei

Informații generale despre utilizarea plitei

Avertismente generale

- Nu scăpați obiecte pe plită. Chiar și obiectele mici, cum ar fi solnițele, pot deteriora cuptorul. Nu folosiți cuptoarele care prezintă fisuri. Apa se poate infiltra prin aceste fisuri și poate provoca un scurtcircuit. Dacă suprafața este deteriorată în orice mod (de exemplu, fisuri vizibile), opriți mai întâi siguranța, apoi sunați la serviciul autorizat pentru a deconecta produsul pentru a reduce riscul de electrocutare.
- Nu utilizați recipiente/tigăi înclinate și care se pot răsturna cu ușurință pe plită.
- Nu încălziți recipientele și vasele goale. Vasele și aparatul pot fi deteriorate.
- Opriți arzătoarele plitei după fiecare utilizare.
- Folosirea plitei fără recipiente sau tigăi poate provoca deteriorarea aparatului. Opriți întotdeauna zonele de gătit după fiecare operație.
- După fiecare utilizare, suprafața de gătit va fi fierbinte, așa că nu puneți vase / tigăi de plastic pe suprafața de gătit. Curățați imediat astfel de depuneri de pe suprafața plitei.
- Puneți o cantitate optimă de alimente în vase și tigăi. Astfel, evitați ca alimentele să curgă din vase/tigăi și nu va fi nevoie să curățați.
- Nu așezați capacele de vase și tigăi pe arzătoare/zonelor de gătit.
- Așezați vasele în centrul pe arzătoarelor/zonelor. Dacă doriți să plasați un vas pe un alt arzător/altă suprafață de gătit, nu este indicat să îl trageți; ridicăți-l mai întâi și apoi puneți-l pe celălalt arzător.

Principiul de funcționare al plitei cu inducție

Plita cu inducție este asemănătoare unui circuit deschis. Circuitul se finalizează atunci când sunt așezate pe acesta oale / tigăi potrivite pentru gătit cu inducție și un sistem electronic sub suprafața sticlei generează un câmp magnetic. Baza metalică a oalelor / tigăilor este încălzită prin preluarea energiei din acest câmp magnetic. Astfel, căldura nu este generată pe suprafața plitei, ci direct pe vase/tigăi aflate deasupra acesteia. Suprafața de sticlă este încălzită datorită căldurii vaselor/tigăilor de gătit.

Avantajele gătitului cu inducție

Plitele de inducție oferă unele avantaje, deoarece căldura este transferată direct pe oalele/tigăile de gătit.

- Alimentele care se revarsă în timpul gătitului nu se vor arde repede, deoarece suprafața de gătit din sticlă nu este încălzită direct. Se curăță mai ușor.
- Gătitul va fi mai rapid deoarece căldura este generată direct pe vasele de gătit. Economisiți astfel timp și energie față de alte tipuri de plite.
- Deoarece căldura este transmisă direct către vase/tigăi, nu există pierderi de căldură, iar gătitul este mai eficient.
- Datorită faptului că transferul de căldură se operește și suprafața de gătit nu este încălzită direct atunci când vasele de gătit sunt îndepărtate de pe suprafața de gătit asigură o utilizare mai sigură, prevenind posibilele accidente în timpul gătitului.

Pentru o funcționare sigură:

- Nu selectați niveluri ridicate de încălzire atunci când utilizați vase de gătit antiaderente cu o cantitate mică

de ulei sau utilizate fără ulei (de tip teflon).

- Nu utilizați suprafața de gătit din sticlă ca suprafață de depozitare sau de tăiere.
- Nu așezați obiecte din metal precum tacâmuri sau capace pentru tigăi pe plită deoarece acestea se pot încălzi.
- Nu folosiți niciodată folie de aluminiu pentru gătit. Nu lăsați niciodată alimente învelite în folie de aluminiu pe zona de inducție.
- Păstrați obiectele magnetice, cum ar fi cardurile de credit sau benzile magnetice, departe de plită în timp ce aceasta funcționează.
- Dacă există un cuptor sub plită și acesta se află în funcțiune, senzorii de pe plită pot reduce nivelul de gătit sau pot opri plita.
- Plita dumneavoastră este prevăzută cu un sistem automat de închidere. Veți găsi informații detaliate despre acest sistem în următoarele secțiuni. Cu toate acestea, dacă utilizați vase cu baze subțiri pentru gătit, acestea se vor încălzi foarte repede, iar partea inferioară a recipientului se poate topi și deteriora astfel suprafața de gătit și aparatul înainte ca sistemul de închidere automată să se declanșeze.

Oale/tigăi de gătit

Trebuie să utilizați oale/tigăi de gătit feromagnetice, de calitate, inscripționate cu o etichetă sau un avertisment care să indice că sunt compatibile cu gătitul prin inducție numai cu plita cu inducție. În general, cu cât este mai ridicat conținutul de fier, cu atât mai bune vor fi vasele/tigăile de gătit. Diametrul de bază al oalelor / tigăilor de gătit trebuie să corespundă zonei de inducție. Dimensiunile recomandate sunt enumerate mai jos.

Oale/tigăi potrivite:

- Oale/tigăi din fontă
- Oale din otel emailat
- Oale/tigăi din oțel și oțel inoxidabil (inscripționate cu o etichetă sau un avertisment care indică faptul că sunt potrivite pentru inducție)

Oale/tigăi nepotrivite:

- Oale/tigăi din aluminiu
- Oale/tigăi din cupru
- Oale din alamă
- Oale/recipiente din sticlă
- Ceramică
- Ceramică și porțelan

Recomandări:

- Utilizați numai vase de gătit cu baze plate. Nu utilizați oale/tigăi cu baze convexe sau concave.

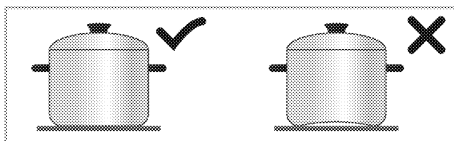

- Utilizați doar oale/tigăi de gătit cu baze groase, prelucrate. Dacă utilizați vase cu baze subțiri pentru gătit, acestea se vor încălzi foarte repede, iar partea inferioară a recipientului se poate topi și deteriora astfel suprafața de gătit și aparatul înainte ca sistemul de închidere automată să se declanșeze. Colțurile ascuțite pot provoca zgârieturi pe suprafață.

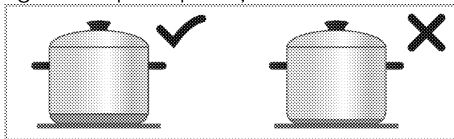

- Bazele anumitor oale/tigăi de gătit au un câmp feromagnetic mai mic decât diametrul său real. Doar această zonă va fi încălzită de plită. Astfel, căldura nu va fi distribuită uniform, iar performanța gătitului este scăzută. În plus, astfel de oale/tigăi de gătit nu

pot fi detectate de plitele mari de inducție. Astfel, zona de gătit trebuie selectată în funcție de mărimea câmpului feromagnetic.

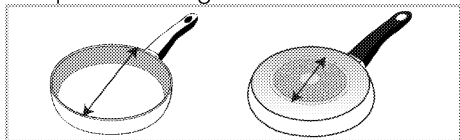

- Unele oale/tigăi de gătit au o bază care conține materiale neferomagnetice, cum ar fi aluminiul. Este posibil ca aceste tipuri de vase/tigăi de gătit să nu poată fi încălzite corespunzător sau să nu poată fi detectate deloc de plita cu inducție. În unele cazuri, poate apărea o avertizare proastă despre oale/tigăi.

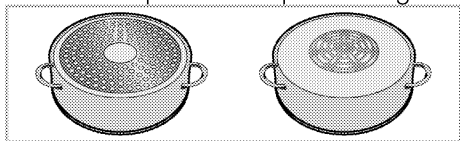

Testarea oalelor/tigăilor

Testați compatibilitatea vaselor cu gătitul pe o plită cu inducție utilizând metodele de mai jos.

1. Este compatibil dacă baza vasului dumneavoastră poate fi atrasă de un magnet.
2. Este compatibil dacă "L" nu se aprinde intermitent atunci când plasați vasul pe plita de inducție și porniți plita.

Dimensiuni recomandate pentru oale/tigăi

Diametrul zonei de gătit - mm	Diametru oală - mm
145	min. 100 - max 145
180	min. 100 - max 180
210	min. 140 - max 210
240	min. 140 - max 240
280	min. 125 - max 280
320	min. 125 - max 320
Zonă de gătit cu suprafață mare (flexi)	lățime 230 - lungime 390

Detectarea oalelor/tigăilor de gătit de plitele de inducție depinde de diametrul și materialul feromagnetic care se află la

baza vaselor/tigăilor. Pentru a asigura detectarea vaselor/tigăilor de gătit și pentru a obține o gătire eficientă, vasele de gătit trebuie selectate în funcție de suprafața plitei. Dimensiunile oalelor/tigăilor recomandate pentru dimensiunile plite sunt cele prezentate mai sus.

Comportamentul de fierbere poate varia în funcție de tipurile de oală, dimensiunea oalei și dimensiunea zonei de gătit. Pentru un comportament de fierbere mai omogen, ar putea fi utilizată o zonă de gătit cu un pas mai mare. Utilizarea unei zone de gătit mai mari nu provoacă irosirea de energie la plite cu inducție, deoarece căldura este creată doar în zona relevantă a oalei.

Panoul de comandă

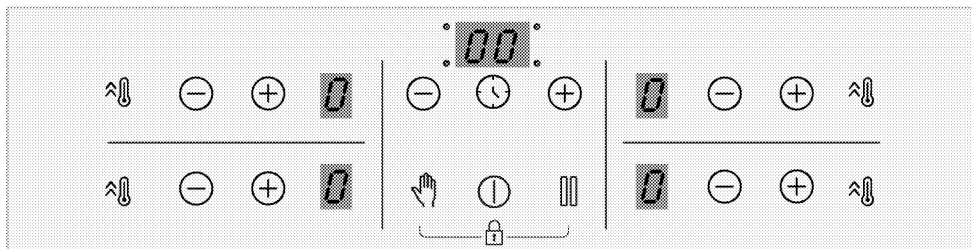

Taste

- : tastă pornit/oprit (ON/OFF)
- : Tastă temporizator (Timer)
- : Tastă Quick Heating (Încălzire rapidă)/Tastă de setare pentru putere mare (booster)
- : Tastă Cleaning lock (Blocare curățare)
- : Tastă Stop (Stop)
- : Tastă de reducere valoare
- : Tastă de creștere valoare

Simboluri

- : Simbolul de blocare a tastelor

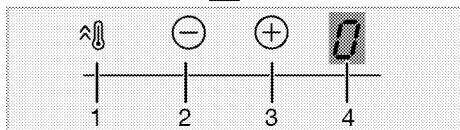
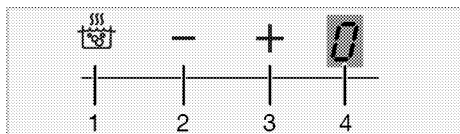

Afișaj zonă de gătit

- 1 Tastă Quick Heating (Încălzire rapidă)/Tastă de setare pentru putere mare (booster)
- 2 Tastă micșorare temperatură
- 3 Tastă mărire temperatură
- 4 Indicator de temperatură a zonei de gătit respective

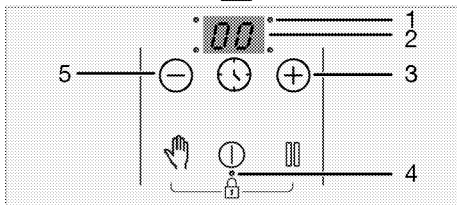
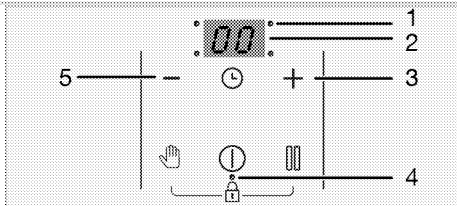

Indicator temporizator

- 1 LED punct de operare temporizator
- 2 Indicator temporizator
- 3 Tastă Timer increase (mărire temporizator)
- 4 LED punct de operare pentru tastă de blocarea/blocare pentru copii
- 5 Tastă Timer decrease (micșorare temporizator)

Avertismente generale pentru panoul de comandă

- i** Acest produs este controlat prin intermediul unui panou de comandă tactil. Fiecare operațiune efectuată folosind panoul de comandă tactil va fi confirmată printr-un semnal sonor.
- i** Păstrați întotdeauna panoul de comandă curat și uscat. Suprafața umedă și murdară poate cauza probleme de funcționare.
- i** Dacă în interval de 10 secunde nu se efectuează nicio operațiune, plita revine automat în modul Așteptare.
- i** Aparatul se oprește automat, din motive de siguranță, dacă nu este atinsă nicio tastă pentru o perioadă îndelungată de timp.

Pornirea plitei:

1. Porniți plita prin apăsarea tastei . Pe afișajul tuturor zonelor de gătit va apărea „0”.

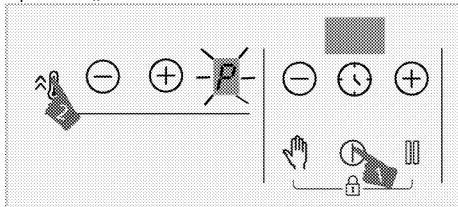

Oprirea zonei de gătit:

O zonă de gătit activă poate fi oprită în 3 moduri diferite:



1. Prin apăsarea tastei . Atingeți tasta .
2. Scăzând temperatura la nivelul „0”; Zona de gătit poate fi oprită reglând nivelul de temperatură la „0”.

3. Folosind funcția de oprire de pe cronometru pentru zona de gătit dorită;

Când intervalul de timp s-a scurs, cronometrul va opri zona de gătit corespunzătoare. Afișajul asociat va indica „0” sau „00”.

După scurgerea timpului cronometrat, este emis un semnal sonor. Pentru a opri acest semnal sonor, atingeți orice tastă de pe panoul de comandă.

4. Prin atingerea simultană a tastelor / ale zonei, pentru zona de gătit dorită;

Puteți dezactiva zona de gătit aferentă apăsând simultan tastele / ale acesteia.



- i** Dacă simbolul „H” sau „h” este aprins după ce zona de gătit a fost oprită, înseamnă că zona de gătit este încă fierbinte. Nu atingeți zonele de gătit.

Indicator de căldură reziduală

Dacă simbolul „H” clipește pe afișajul zonei de gătit, înseamnă că plita este încă fierbinte și poate fi folosită pentru a menține caldă o cantitate redusă de alimente. Acest simbol se va schimba în scurt timp în simbolul „h”, ceea ce indică faptul că plita este mai puțin fierbinte.

- i** În cazul unei pene de curent, indicatorul de căldură reziduală nu se aprinde și utilizatorul nu este avertizat cu privire la zonele de gătit fierbinți.

Reglarea nivelului temperaturii

1. Porniți plita prin apăsarea tastei .
2. Setati nivelul de temperatură dorit prin apăsarea tastelor zonei /.

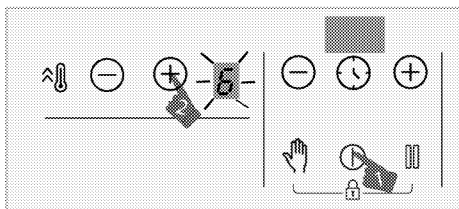

» Zona de gătit respectivă va începe să funcționeze la nivelul de temperatură setat.

i Secțiunea exterioară a plitei cu inducție prevăzută cu o zonă de gătire de 280 de mm (dacă produsul dumneavoastră este echipat cu o zonă de gătire de 280 de mm) este activată numai în momentul în care o tigare suficient de mare pentru a acoperi zona de gătire este plasată pe aceasta, iar temperatura este setată la un nivel mai mare decât 8.

Setarea funcției Putere mare (INTENSIFICARE)

Pentru încălzirea rapidă, puteți folosi funcția Intensificare. Totuși, această funcție nu este însă recomandată pentru gătitul pe perioade îndelungate de timp. Este posibil ca funcția de intensificare să nu fie disponibilă pentru toate zonele de gătit.

Setarea funcției Putere mare (INTENSIFICARE):

1. Porniți plita prin apăsarea tastei ①.
2. Atingeți tasta a zonei aferente.

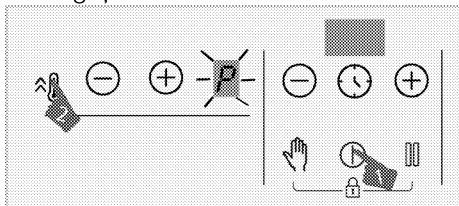

» Zona de gătit selectată va funcționa la putere maximă, iar pe afișajul acesteia va apărea simbolul „P”. Funcția de

Intensificare este dezactivată, iar zona de gătit funcționează în continuare la nivelul „9”.

Oprirea funcției Putere mare (INTENSIFICARE) înainte de sfârșitul intervalului de timp stabilit:

Puteți opri funcția Putere mare în orice moment doriți, apăsând tasta sau tasta .

Funcția de Intensificare este dezactivată, iar zona de gătit funcționează în continuare la nivelul „9”.

Principiul de lucru al celor 2 zone amplasate pe aceeași direcție verticală:

Dacă o zonă este setată pe intensificare nivel, iar cealaltă zonă, aflată pe aceeași direcție verticală, este setată la un nivel mai mare decât 6 (adică 7, 8 sau 9), prima zonă coboară la nivelul 9, iar cealaltă zonă poate fi setată la nivelul 6 (7, 8 sau 9). Dacă a doua zonă este setată pe intensificare nivel, prima zonă coboară la nivelul 6.

Blocaj pentru curățare

Blocajul pentru curățare dezactivează toate tastele de pe panoul de comandă timp de 20 de secunde, în timp ce plita este în funcțiune, pentru ca utilizatorul să poată curăța rapid zona. Dispozitivul nu va consuma energie în acest timp.

Activarea blocajului pentru curățare

1. Apăsăți și mențineți apăsată tasta până când se aude **un singur semnal sonor**, când orice zonă de gătit este activată.

Pe afișajul cronometrului plitei va fi afișată o numărătoare inversă, care începe de la cifra 20. Niciuna dintre tastele de pe panoul de control nu va funcționa pe parcursul acestei perioade, cu excepția tastei ①.



Nu trebuie să apăsați nicio tastă pentru a dezactiva blocajul pentru curățare. Plita va emite un semnal sonor după 20 de secunde, iar blocajul pentru curățare se va dezactiva automat.

i Dacă doriți să dezactivați mai devreme blocajul pentru curățare, apăsați și mențineți apăsată tasta  până la emiterea a **două semnale sonore**.

Blocaj pentru copii

Atunci când zonele de gătit sunt dezactivate, puteți activa funcția de blocare pentru copii, pentru a împiedica pornirea zonelor de gătit de către copii. Puteți activa sau dezactiva blocajul pentru copii numai când zonele de gătit sunt oprite (în mod Așteptare).



Activarea blocajului pentru copii

1. Apăsați și mențineți apăsată, simultan, tastele  și  până când se aude **un singur semnal sonor**, când plita este în mod Așteptare.

Funcția Blocaj pentru copii va fi activată. Simbolul „L” va fi afișat pe afișajul tuturor zonelor de gătit pentru o anumită perioadă de timp, iar zecimalele tastei  vor fi aprinse.

i Dacă se apasă orice tastă în timp ce blocajul pentru copii este activ, se vor auzi două semnale sonore, iar indicatorul „L” va lumina intermitent pe afișajul tuturor zonelor de gătit.

Dezactivarea blocajului pentru copii

1. Apăsați și mențineți apăsată, simultan, tastele  și  până când se aud **două semnale sonore**, când blocajul pentru copii este activ.

» Funcția Blocaj pentru copii va fi dezactivată. „L” va lumina intermitent pe afișajul tuturor zonelor de gătit, iar



indicatorul luminos al tastei  se va stinge.

Blocarea tastelor



Puteți activa blocarea tastele în timpul funcționării plitei, pentru a împiedica schimbarea accidentală a funcțiilor.

i Funcția de blocarea a tastelor va fi anulată în cazul unei pene de curent.

Activarea funcției de blocare a tastelor

1. Apăsați și mențineți apăsată, simultan, tastele  și  până când se aude **un singur semnal sonor**.

Blocajul pentru copii este activat, iar zecimala tastei  va lumina intermitent, apoi se va aprinde.

i Puteți activa funcția de blocare a tastelor doar în timpul funcționării. Când funcția de blocare a tastelor este activată, va fi funcțională doar tasta . Când atingeți orice alt buton, zecimalele tastei  vor lumina intermitent, pentru a semnala că tastele sunt blocate. Dacă opriți plita în timp ce tastele sunt blocate, trebuie să dezactivați blocarea tastelor pentru a putea reporni plita. Când atingeți orice buton fără a dezactiva funcția de blocare a tastelor, simbolul „L” va lumina intermitent pe toate zonele de gătit, pentru a semnala că bloarea tastelor este activă. Dezactivați funcția de blocare a tastelor pentru a porni plita din nou.

Dezactivarea funcției de blocare a tastelor



1. Apăsați simultan tastele  și  până când se aud **două semnale sonore**, când blocajul tastelor este activ.

» Indicatorul luminos al tastei  se stinge, iar panoul de comandă este deblocat.



Funcția Cronometru

Cu ajutorul acestei funcții, gătitul va fi mai ușor. Nu va trebui să mai fiți cu ochii pe cuptor pe toată perioada preparării. Zona de gătit va fi oprită automat la sfârșitul perioadei setate.

Activarea cronometrului

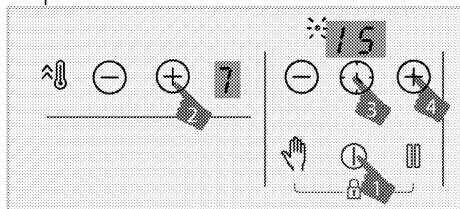
1. Porniți plita prin apăsarea tastei .
2. Setați nivelul de temperatură dorit prin apăsarea tastelor zonei /.



3. Activați cronometrul prin atingerea simbolului . Simbolul „00” și zecimalele zonei selectate vor clipi intermitent pe afișajul cronometrului.
4. Setați durata dorită prin apăsarea tastelor cronometrului /.
5. După aproximativ 10 secunde, setarea va fi dezactivată. Zecimalele zonei selectate vor lumina intermitent pe afișajul cronometrului.
6. Pentru a seta cronometrele celorlalte zone de gătit, repetați procesul explicat mai sus.

i Dacă sunt setate mai multe valori ale cronometrului în zone diferite, cronometrul zonei care are valoarea cea mai mică va apărea pe afișajul cronometrului, iar zecimalele pentru zona respectivă vor lumina intermitent. Zecimalele celorlalte zone vor ilumina continuu.

i Puteți vizualiza durata rămasă, atingând tasta  a întregii zone de gătit. La fiecare atingere este afișată o valoare diferită a cronometrului zonei. În cele din urmă, valoarea minimă a cronometrului este afișată din nou.

i Cronometrul nu poate fi setat fără selectarea zonei de gătit și a valorii temperaturii acesteia

i Cronometrul poate fi activat doar pentru zonele de gătit pornite.

Dezactivarea cronometrului



După scurgerea intervalului de timp setat, plita se va opri automat și va emite un semnal sonor. Apăsăți orice tastă pentru a opri semnalul sonor. Dacă nu apăsați nicio tastă, semnalul sonor va fi anulat după câteva minute.

Dezactivarea anticipată a cronometrelor



Dacă dezactivați anticipat cronometrul, plita va continua să funcționeze la temperatura setată până când este oprită.

Puteți dezactiva cronometrul mai devreme în două moduri diferite:

Dezactivarea cronometrului prin reducerea valorii sale la „00”:

1. Apăsăți tastele cronometrului / până când pe afișajul zonei de gătit cu cronometrul activat va apărea „00”.
» Cronometrul va fi anulat și simbolul zecimalelor pentru zona de gătit aferentă se va stinge.

Dezactivarea cronometrului pentru zona respectivă prin apăsarea simultană a tastelor / pentru zona respectivă:

1. Apăsăți simultan tastele / ale zonei aferente.

» Cronometrul va fi anulat și simbolul zecimalelor pentru zona de gătit aferentă se va stinge.

i După acest pas, nivelul de temperatură al zonei respective va fi „0”, la fel ca nivelul cronometrului.

Funcția Stop

Cu ajutorul acestei funcții, puteți scădea nivelul de temperatură a zonelor de gătit la nivelul minim (nivelul 1).

i Dacă una dintre zonele de gătit are cronometrul activ, acesta va continua să funcționeze în timpul opririi.

1. Atingeți tasta  în timp ce oricare dintre zonele de gătit funcționează.

Toate zonele de gătit active vor funcționa la nivelul minim (nivel 1). Simbolul "■" va apărea pe afișajul zonelor de gătit active.

2. Apăsați din nou tasta , pentru a reporni toate zonele de gătit cu setările anterioare.







Funcția asociată gestionării puterii electrice

Aparatul dumneavoastră include o funcție de gestionare a puterii. Prin intermediul acestei funcții, puteți schimba puterea totală cu care poate fi alimentat aragazul. Există 8 niveluri disponibile pentru funcția de gestionare a puterii electrice.



Funcția de gestionare a puterii - Niveluri totale de putere care pot fi setate

Indicator de gestionare a puterii	Putere totală
57	5,7 kW
67	6,7 kW
72	7,2 kW

Pentru a schimba puterea totală;

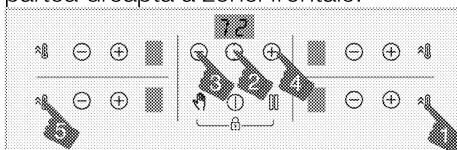
1. Porniți plita apăsând tasta . Opriți plita apăsând tasta .
2. Apoi apăsați tasta  situată în zona frontală dreapta, tasta , tasta  a temporizatorului, tasta  a temporizatorului și, la final, tasta  din partea dreaptă a zonei frontale.



3. Nivel setat pentru gestionarea puterii este afișat pe afișajul cronometrului.
4. Apăsați tasta  pentru a trece de la un nivel la altul și a seta valoarea totală a puterii pe care doriți să o stabiliți.
5. Confirmați setarea apăsând tasta  și opriți plita. Valoarea totală a puterii selectate va fi activată.

i Nivelurile de temperatură pe care le puteți atribui fiecărei zone de gătit pot varia în funcție de nivelul total de putere stabilit. Nivelul de temperatură al plitei se reduce automat conform setării puterii care urmează să fie aplicată aragazului. Acesta nu este un mesaj de eroare.

i Dacă se atinge o altă tastă decât secvența specificată în timpul schimbării nivelului de putere, setarea nu poate fi făcută. Trebuie să repetați pașii de la început pentru a face setarea.

Indicator de gestionare a puterii	Putere totală
25	2,5 kW
30	3 kW
36	3,6 kW
44	4,4 kW
54	5,4 kW

Folosirea sigură și eficientă a zonelor de gătit cu inducție

Principii de funcționare: Conform principiului de funcționare a plitei cu inducție, aceasta încălzește în mod direct vasul de gătit. Prin urmare, aceasta are numeroase avantaje prin comparație cu alte tipuri de plite. Funcționarea este mai eficientă, iar suprafața plitei are o temperatură mai scăzută.

Plita dvs. cu inducție este echipată cu sisteme de siguranță performante, care vă garantează utilizarea în condiții de maximă siguranță.

i Plita dvs. poate fi dotată cu zone de gătit cu inducție cu diametrul de 145, 180, 210 sau 280 mm, în funcție de model. Tehnologia de inducție permite fiecărei zone de gătit să detecteze diametrul vasului amplasat pe aceasta. Energia se generează doar în zona în care recipientul atinge zona de gătit, asigurându-se astfel un consum minim de energie.

i Produsul ar putea începe să oprească atunci când funcționează la niveluri de la 1 la 7, în special cu vase cu un diametru mic și când uleiul de apă este mic. Nu este o vină.

Sistemul de oprire automată

Controlul aragazului este prevăzut cu un sistem automat de oprire. Dacă una sau mai multe zone de gătit se află în funcționare, plita se dezactivează automat după un anumit timp (vezi tabelul 1). Dacă este setat un cronometru pentru plită, ecranul cronometrului se va opri și ea. Limita de timp pentru oprirea automată depinde de nivelul de temperatură

selectat. Pentru acest nivel de temperatură se aplică perioada maximă de funcționare.

Utilizatorul va putea folosi din nou zona de gătit după ce a fost oprită automat, conform descrierii de mai sus.

Tabelul-1: Perioade pentru oprirea automată

Nivelul de temperatură	Perioade pentru oprirea automată - ore
0	0
1	6
2	6
3	5
4	5
5	4
6	1,5
7	1,5
8	1,5
9	30 de minute
P (Intensificare)	10 minute (*)

(*) Plita va reveni la nivelul 9 după 10 minute

Protecție împotriva supraîncălzirii

Plita este dotată cu senzori de protecție împotriva supraîncălzirii. În cazul supraîncălzirii, se pot observa următoarele:



- Zona de gătit în funcțiune se poate stinge.
- Nivelul selectat poate scădea la nivelul 7 de la un nivel mai ridicat.

Sistem de protecție la scurgeri

Plita este dotată cu un sistem de protecție la scurgeri. Dacă alimentele se scurg pe panoul de comandă, sistemul va întrerupe imediat alimentarea cu energie și va opri plita. În acest interval de timp, pe afișaj va apărea avertismentul „E”.

Reglarea precisă a energiei

Principiul de funcționare al plitei cu inducție asigură reacția imediată la comenzi. Aceasta schimbă foarte rapid setările de energie. Astfel, puteți preveni revărsarea conținutului unui recipient (cu apă, lapte etc.), chiar dacă acesta era pe punctul de a se revărsa.

-  Dacă suprafața panoului de comandă tactilă este expusă la vapori abundenți, este posibil ca întregul sistem de comandă să se dezactiveze și să genereze un semnal de eroare.
-  Mențineți curată suprafața panoului tactil de comandă. Pot apărea erori de funcționare.

6 Informații generale privind gătitul

Această secțiune descrie indicațiile privind prepararea și gătitul alimentelor.

Avertismente generale privind gătitul la plită

- Nu umpleți niciodată tigaia cu ulei care depășește o treime din capacitatea sa. Nu lăsați aparatul nesupravegheat în timp ce încălziți uleiul. Uleiul încălzit excesiv reprezintă un pericol de incendiu. Nu încercați niciodată să stingeți focul cu apă! Dacă uleiul se aprinde, acoperiți-l cu o pătură ignifugă sau cu o cârpă umedă. Când lucrurile sunt în siguranță, opriți cuptorul și sunați la departamentul de pompieri.
- Înainte de prăjirea alimentelor, îndepărtați întotdeauna excesul de apă și puneți-le încet în uleiul încălzit. Asigurați-vă că alimentele congelate sunt dezghețate înainte de a le prăji.
- Când încălziți uleiul, asigurați-vă că oala pe care o folosiți este uscată și țineți capacul deschis.
- Pentru recomandări privind gătitul folosind modul de economisire a energiei, consultați secțiunea „Instrucțiuni privind mediul înconjurător”.
- Temperatura de coacere și valorile de timp indicate pentru alimente pot varia în funcție de rețetă și cantitate. Din acest motiv, aceste valori sunt indicate sub formă de intervale.

7 Întreținere și curățare

Informații generale privind curățarea

⚠️ Avertismente generale

- Așteptați ca aparatul să se răcească, înainte de a-l curăța. Suprafețele fierbinți pot provoca arsuri!
- Nu aplicați detergenți direct pe suprafețele fierbinți. Acest lucru poate provoca pete permanente.
- Curățați și uscați temeinic aparatul după fiecare utilizare. Astfel, resturile alimentare sunt curățate cu ușurință și este prevenită arderea acestora, atunci când produsul este utilizat din nou, mai târziu. Astfel, veți prelungi durata de viață a aparatului, iar problemele care pot apărea frecvent sunt reduse.
- Nu folosiți aparate de curățare cu aburi, pentru curățare.
- Unii detergenți sau agenți de curățare pot deteriora suprafața. Nu folosiți detergenți abrazivi, pulberi de curățat, creme de curățare, produse pentru îndepărtarea calcarului sau obiecte ascuțite în timpul curățării.
- Nu este nevoie de un agent special de curățare pentru curățarea produsului după fiecare utilizare. Curățați aparatul cu detergent de vase, apă caldă și o cârpă moale sau un burete și uscați-l cu o cârpă uscată din microfibră.
- Asigurați-vă că ștergeți complet lichidul rămas după curățare și curățați imediat orice stropi rămași în urma preparării alimentelor.
- Nu spălați niciun component al produsului în mașina de spălat vase.

Pentru aragazuri:

- Murdăria provocată de acizi, cum ar fi laptele, pasta de tomate și uleiul, poate cauza pete permanente pe

aragazurile și componentele arzătoarelor. Opriiți aparatul și curățați orice lichid care s-a revărsat imediat ce aragazul s-a răcit.

Suprafețe de inox și oțel inoxidabil

- Nu folosiți agenți de curățare care conțin acid sau clor, pentru curățarea suprafețelor și mânerelor de inox sau oțel inoxidabil.
- Suprafața de inox sau oțel inoxidabil își poate schimba culoarea în timp. Acest lucru este normal. Curățați suprafața inox sau oțel inoxidabil cu un detergent potrivit după fiecare folosire.
- Curățați cu o cârpă moale cu soluție de detergent lichid (care nu zgârie) potrivit pentru suprafețele de oțel inoxidabil, având grijă să ștergeți într-o singură direcție.
- Îndepărtați urmele de calcar, ulei, amidon, lapte și proteine de pe suprafețe de oțel inoxidabil sau de sticlă imediat, fără întârziere. Petele se pot oxida în timp.

Suprafețe de sticlă

- Atunci când curățați suprafețe de sticlă, nu utilizați instrumente metalice dure și materiale de curățare abrazive. Acestea pot deteriora suprafața sticlei.
- Curățați aparatul cu detergent de vase, apă caldă și o cârpă moale din microfibră, potrivită pentru suprafețele de sticlă și uscați-l apoi cu o cârpă uscată din microfibră.
- Dacă rămân urme de detergent după curățare, ștergeți cu apă rece și uscați cu o cârpă uscată din microfibră. Resturile de detergent rămase pot deteriora suprafața sticlei, ulterior.
- În nicio situație, resturile uscate de pe suprafața sticlei nu trebuie curățate cu cuțite cu lama zimțată, burete de

sârmă sau instrumente ascuțite similare.

- Puteți îndepărta petele de calcar (pete galbene) de pe suprafața sticlei cu agentul de detartrare disponibil în comerț, cu un agent de detartrare cum ar fi oțetul sau suc de lămâie.
- Dacă suprafața este foarte murdară, aplicați agentul de curățare pe pată cu un burete și așteptați până când acesta funcționează corect. Apoi, curățați suprafața de sticlă cu o cârpă umedă.
- Decolorările și petele de pe suprafața sticlei sunt normale și nu reprezintă defecte.

Piese de plastic și suprafețe vopsite

- Curățați părțile de plastic și suprafețele pictate cu detergent de vase, apă caldă și o cârpă moale sau un burete și uscați cu o cârpă uscată.
- Nu utilizați instrumente metalice ascuțite și agenți de curățare abrazivi. Suprafețele pot suferi deteriorări.
- Asigurați-vă că îmbinările componentelor aparatului nu rămân umede sau cu urme de detergent. În caz contrar, acestea pot fi afectate de ruginire.

Curățarea plitei

Suprafață de gătit din sticlă

Urmați pașii de curățare descriși pentru suprafețele de sticlă din secțiunea „Informații generale privind curățarea” pentru curățarea suprafeței de gătit din sticlă. Puteți efectua curățarea în

conformitate cu informațiile de mai jos pentru cazurile speciale.

- Alimentele care conțin zahăr, precum crema de caramel, amidonul și siropul, trebuie curățate imediat, fără a aștepta ca suprafața să se răcească. În caz contrar, suprafața din sticlă poate fi deteriorată ireversibil.
- Nu utilizați agenți de curățare pentru operațiunile de curățare pe care le efectuați în timp ce plita este fierbinte; în caz contrar pot apărea pete permanente.

Curățarea panoului de comandă

- Atunci când curățați panourile de comandă și butoanele, ștergeți panoul și butoanele cu o cârpă moale, umedă și uscați cu o cârpă uscată. Nu îndepărtați butoanele și garniturile de dedesubt pentru a curăța panoul de comandă. Panoul de comandă și butoanele pot fi deteriorate.
- În timpul curățării panourilor de inox cu butoanele de control, nu utilizați agenți de curățare pentru inox în jurul butoanelor. Indicatorii din jurul butoanelor se pot șterge.
- Curățați panourile de control tactile cu o cârpă moale umedă și uscați cu o cârpă uscată. Dacă produsul dumneavoastră este prevăzut cu o caracteristică de blocare a tastelor, setați blocarea tastelor înainte de curățarea panoului de control. În caz contrar, se pot produce detectări incorecte la nivelul tastelor.

8 Depanare

Consultați reprezentantul de servicii tehnice autorizat, tehnicianul deținător de licență sau distribuitorul de la care ați achiziționat produsul, dacă nu puteți remedia problemele, deși ați implementat instrucțiunile din această secțiune. Nu încercați niciodată să reparați singur un aparat defect.

Aparatul nu funcționează.

- Siguranța de rețea este defectă sau s-a declanșat. >>> *Verificați siguranțele de la tabloul de siguranțe. Dacă este necesar, schimbați-le sau resetați-le.*
- Aparatul nu este conectat la priză (împământată). >>> *Verificați conexiunea la priză.*
- Butoanele/butoanele rotative/tastele de pe panoul de control nu funcționează. >>> *Dacă aparatul este prevăzut cu funcție de blocare a tastelor, se poate activa blocarea tastelor. Dezactivați această funcție.*
- Dacă afișajul nu se aprinde, atunci când reporniți plita. >>> *Deconectați aparatul de la întrerupător. Așteptați minim 20 de secunde, apoi reconectați.*
- Protecția la supraîncălzire este activă. >>> *Lăsați plita să se răcească.*
- Vasul de gătit este necorespunzător. >>> *Verificați vasul.*

simbolul apare pe afișajul zonei de preparare.

- Nu ați așezat vasul pe zona de gătit activă. >>> **Verificați dacă vasul este poziționat pe zona de gătit.**
- Vasul dumneavoastră nu este compatibil cu gătitul prin inducție. >>> *Verificați dacă vasul dumneavoastră este compatibil cu plita cu inducție.*
- Vasul de gătit nu este centrat corespunzător, sau suprafața inferioară a vasului nu este suficient de largă pentru zona de gătit. >>> *Alegeți un vas destul de larg și centrați-l pe zona de gătit, în mod adecvat.*
- Vasul de gătit sau zona de gătit se supraîncălzește. >>> *Lăsați să se răcească.*

Zona de gătit selectată se oprește brusc, în timpul funcționării.

- Timpul de preparare pentru zona de gătit selectată se poate termina. >>> *Puteți seta un interval nou de preparare, sau puteți încheia prepararea.*
- Protecția la supraîncălzire este activă. >>> *Lăsați plita să se răcească.*
- Un obiect poate acoperi panoul de control tactil. >>> *Îndepărtați obiectul de pe panou.*

Vasul nu se încălzește, chiar dacă zona de gătit este pornită.

- Vasul dumneavoastră nu este compatibil cu gătitul prin inducție. >>> *Verificați dacă vasul dumneavoastră este compatibil cu plita cu inducție.*
- Vasul de gătit nu este centrat corespunzător, sau suprafața inferioară a vasului nu este suficient de largă pentru zona de gătit. >>> *Alegeți un vas destul de larg și centrați-l pe zona de gătit, în mod adecvat.*

Ventilatorul de răcire continuă să funcționeze, deși plita este oprită.

- Acesta nu este un defect. Ventilatorul de răcire va continua să funcționeze până când elementele electronice ale plitei se răcesc la o temperatură adecvată.

Zgomotul aragazului în timpul gătitului

Aragazul poate emite anumite sunete în timpul gătitului. Aceste sunete se datorează compoziției recipientului utilizat pentru gătit. Aceste sunete sunt normale, nu indică o defecțiune și fac parte din tehnologia de inducție.

Posibile zgomote și motive

- **Zgomotul ventilatorului:** Aragazul este prevăzut cu un ventilator care se activează automat în funcție de temperatura aparatului. Ventilatorul are diferite niveluri de funcționare pe care le activează în funcție de temperatură.
- **Zgomot inferior asemănător cu cel al unui transformator:** Acest lucru se datorează tehnologiei de inducție. Pe măsură ce căldura este transmisă direct la baza recipientului folosit pentru gătit, se pot auzi astfel de zgomote în funcție de materialul recipientului. Astfel, diferitele recipiente pot emite diferite sunete.
- **Zgomot de fisurare** Acest zgomot este cauzat de structura și materialul bazei recipientului folosit pentru gătit. Se poate auzi un sunet de fisurare dacă recipientul folosit pentru gătit este fabricat din diferite straturi din materiale diferite.
- **Șuierat:** Se poate auzi un șuierat atunci când două zone de gătit de pe aceeași parte a aragazului sunt folosite pentru a găti la diferite niveluri de gătit.

Coduri de eroare/motive și soluții posibile

Coduri de eroare	Motive ale erorii	Soluții posibile
E 22 E 26	Aragazul cu inducție s-a supraîncălzit.	Oprii aragazul de inducție și lăsați-l să se răcească. Rezolvarea erorii se produce atunci când temperatura aragazului scade sub limite.
E 46	Una sau mai multe taste sunt apăsată mai mult de 10 secunde. Un obiect este lăsat pe panoul de comandă sau comanda este expusă vaporilor.	Problema va fi rezolvată atunci când vă veți îndepărta mâna de pe aragaz. Problema se rezolvă atunci când panoul de comandă va fi curățat.
E 47	Nu se utilizează un recipient adecvat pentru încălzirea prin inducție.	Eroarea se rezolvă atunci când se utilizează un recipient adecvat pentru încălzirea prin inducție.
E 1 - E 15	Eroare de comunicare pe plita de inducție.	Oprii plita de inducție și porniți-o din nou după 30 de secunde. Contactați distribuitorul autorizat dacă problema re apare.
E 16 - E 21	Eroare a senzorului de temperatură pe plita cu inducție.	Oprii plita de inducție și porniți-o din nou după 30 de secunde. Contactați distribuitorul autorizat dacă problema re apare.

Coduri de eroare	Motive ale erorii	Soluții posibile
E 23 E 24	Eroare de software pe plita de inducție.	Oprți plita de inducție și porniți-o din nou după 30 de secunde. Contactați distribuitorul autorizat dacă problema re apare.
E 25	Eroare de funcționare a ventilatorului pe plita de inducție.	Oprți plita de inducție și porniți-o din nou după 30 de secunde. Contactați distribuitorul autorizat dacă problema re apare.
E 31 - E 45	Eroare de hardware a plăcii electronice pe plita de inducție.	Oprți plita de inducție și porniți-o din nou după 30 de secunde. Contactați distribuitorul autorizat dacă problema re apare.
E 48 E 49 E 51	Eroare a senzorului pe plita cu inducție.	Echipamentul senzorilor trebuie să fie compatibil cu condițiile de funcționare. Contactați distribuitorul autorizat dacă problema re apare.
E 52 - E 57	Eroare la temperatura ridicată pe plita cu inducție.	Oprți aragazul de inducție și lăsați-l să se răcească. Rezolvarea erorii se produce atunci valoarea de temperatură a senzorului scade sub limite. Contactați distribuitorul autorizat dacă problema re apare.

Reteaua de service ARCTIC

Sediul Central Service Gaesti

Str. 13 Decembrie nr. 210 , Gaesti , Jud. Dambovita

Programul de functionare al Centrului de apeluri

Luni – Vineri : 08:30 - 20:00

Sambata : 08:30 - 17:00

E-mail: service@arctic.ro

Centrul de apeluri Arctic si Beko

*9010, numar apelabil din orice retea

Centrul de apeluri Grundig

*9020, numar apelabil din orice retea

Alte numere Centrul de apeluri

0245 – 605 111 , numar apelabil in reseaua Romtelecom

0372 – 015 111, numar apelabil in reseaua Vodafone

Nr. Crt.	JUDET	REPREZENTANTA	ADRESA
1.	ALBA	ALBA IULIA	Bd. Transilvaniei , bl 3EFG, spatiu comercial , nr 27
2.	ARAD	ARAD	Piata Arenei nr 6 , bl. E , sc. A , parter
3.	ARGES	PITESTI	Bd. Fratii Gloesti , nr. 59 ,bl. S9c , sc. B , parter
4.	BACAU	BACAU	Str. Energiei , nr. 39 , sc. B , parter
5.	BIHOR	ORADEA	Bd. I Dacia , nr. 54 , bl.U4, spatiu comercial II
6.	BISTRITA NASAUD	BISTRITA	Str. Constantin Roman Vivu , bl 1 , sc D , parter
7.	BRASOV	BRASOV	Str. Jepilor , nr. 2 , bl. A8
8.	BUCURESTI	BUCURESTI Decebal	Bd. Decebal, Nr.18 , Bloc S4 , sector 3

9.	BUZAU	BUZAU	Str. Ion Baiesu , nr FN , bl C2 , parter
10.	CARAS-SEVERIN	RESITA	Str. B.A. Petculescu , bl. 1
11.	CLUJ	CLUJ-NAPOCA	Str. Constantin Brancus , nr. 2
Nr. Crt.	JUDET	REPREZENTANTA	ADRESA
12.	CONSTANTA	CONSTANTA	Sos. Mangaliei , nr. 93 , bl. S , parter
13.	COVASNA	SF. GHEORGHE	Str. Nicolae Iorga , bl. 10 , sc. A
14.	DAMBOVITA	GAESTI	Str. 1 Decembrie , bl. 64
15.	DAMBOVITA	TARGOVISTE	Bd. I.C. Bratianu , nr. 34 , bl. D1C
16.	DOLJ	CRAIOVA	Bd. Decebal , nr. 53 , bl. 38 , sc. 1
17.	GALATI	GALATI	Str. Constructorilor , nr. 7
18.	GORJ	TARGU JIU	Str. 1 Decembrie 1918 , bl. 67
19.	HARGHITA	MIERCUREA CIUC	Str. Pietii , nr. 7 , sc. D , S.C. nr 3
20.	HUNEDOARA	DEVA	Bd. 22 Decembrie , nr. 33 , bl. 10
21.	IALOMITA	SLOBOZIA	Aleea Tipografiei , nr. 1 , bl. D1 , sc. C , parter
22.	IASI	IASI	Str. Sf. Lazar , nr. 6 , bl. Penes Curcanul , parter
23.	MARAMURES	BAIA MARE	Bd. Traian , nr. 12 , Spatiu Comercial nr 1
24.	MURES	TARGU MURES	Str. Libertatii , nr 97
25.	NEAMT	PIATRA NEAMT	Str. Iulian Antonescu , nr. 6 , bl. T6 , ap 16
26.	OLT	SLATINA	Bd. Nicolae Titulescu , nr. 21
27.	PRAHOVA	PLOIESTI	Str. Gheorghe Doja , nr.15 , bl. 35C, parter
28.	SALAJ	ZALAU	Str. Gheorghe Doja , nr. 91 , bl. D113
29.	SATU MARE	SATU MARE	Str. Piata Soarelui , bl. UU18
30.	SIBIU	SIBIU	Str. Fabricii , nr. 2 , ap. spatiu comercial
31.	SUCEAVA	SUCEAVA	Str. Marasesti , nr. 39A , bl.A12 , sc. A , parter
32.	TELEORMAN	ALEXANDRIA	Str. Dunarii , nr. 220 , bl. BM2F , parter , spatiu comercial
33.	TIMIS	TIMISOARA	Str. St. O. Iosif , nr . 2 , parter , SAD 2
34.	TULCEA	TULCEA	Str. Babadag , nr 7 , bl.3 , sc. B , parter , ap. FN
35.	VALCEA	RM. VALCEA	Bd. Tudor Vladimirescu , Nr.32 , bl. 5 , parter



Sisseehitatav pliit

Kasutusjuhend

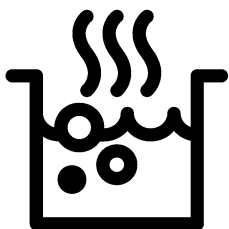

ET

Lugupeetud klient!

Enne toote kasutamist palun lugege antud kasutusjuhend läbi.

Beko Aitäh, et valisite just selle toote. Soovime, et Teie kõrge kvaliteediga ja tehnoloogiaga toode pakuks Teile parimat tõhusust. Selleks lugege enne toote kasutamist juhend hoolikalt läbi, samuti kõik muud kaasasolevad dokumendid ning säilitage need hilisemaks kasutamiseks. Kui annate selle toote kellelegi teisele, siis andke kaasa ka see juhend. Järgige juhiseid, võttes arvesse kogu kasutusjuhendis toodud teavet ja hoiatusi.

Järgige kogu kasutusjuhendis olevat teavet ja hoiatusi. Nii kaitsete ennast ja oma toodet võimalike ohtude eest.

Säilitage kasutusjuhend. Kui annate selle toote kellelegi teisele, siis andke kaasa ka see juhend.

Kasutusjuhend sisaldab järgmisi sümboleid:



Oht, mis võib põhjustada surma või vigastusi.

MÄRKUS Oht, mis võib põhjustada tootele või selle keskkonnale materiaalsel kahju.



Oht, mis võib põhjustada põletusi kuumate pindadega kokkupuutel.



Oluline teave ja kasulikud näpunäited



Lugege kasutusjuhend läbi.



Arçelik A.Ş.
Karaağaç caddesi No:2-6
34445 Sütlüce/Istanbul/TURKEY
Made in TURKEY

1 Ohutusjuhised 4

Kasutuse eesmärk.....	4
Laste, haavatavate inimeste ja koduloomade turvalisus.....	4
Elektriline turvalisus.....	5
Transpordiohutus.....	6
Paigaldusohutus.....	6
Kasutusohutus.....	6
Temperatuuri hoiatused.....	7
Tarvikute kasutus.....	7
Toiduvalmistamise ohutus.....	7
Induktsioon.....	8
Hoolduse ja puhastamise turvalisus.....	8

2 Keskkonnajuhised 10

Jäätmehoolduseeskirjad.....	10
WEEE direktiivi täitmine ja romuseadme kõrvaldamine.....	10
Pakkematerjali kõrvaldamine.....	10
Soovitused energiasäästuks.....	10

3 Teie toode 11

Toote tutvustus.....	11
Toote juhtpaneeli tutvustus ja kasutus.....	11
Pliidiplaadi juhtnupp.....	11
Üldteave pliidiplaadi kohta.....	12
Tehnilised kirjeldused.....	13

4 Esmakordne kasutamine 14

Esmane puhastus.....	14
----------------------	----

5 Pliidiplaadi kasutamine 15

Üldteave pliidiplaadi kasutamise kohta	15
Juhtpaneel.....	18

6 Üldteave toiduvalmistamise kohta 25

Üldhoiatused pliidiplaadil toiduvalmistamise kohta.....	25
---	----

7 Hoidmine ja hooldus 26

Üldteave puhastamise kohta.....	26
Pliidiplaadi puhastamine.....	27
Juhtpaneeli puhastamine.....	27

8 Tõrkeotsing 28

1 Ohutusjuhised

- See jaotis sisaldab ohutusjuhendeid, mis aitavad kaitsta isikliku vigastuse või varalise kahju tekkimise eest.
 - Kui toode antakse üle teisele isikule või võetakse kasutusele kasutatuna, tuleb tootega kaasa anda kasutusjuhend, toote sildid, muud asjakohased dokumendid ja lisaseadmed.
 - Meie ettevõtte ei vastuta kahjude eest, mis võivad tekkida nende juhiste mittejärgimise tagajärjel.
 - Nende juhiste mittejärgimine muudab garantii kehtetuks.
 - ⚠ Alati laske paigaldus- ja remonditöid teha tootja, volitatud teeninduse või importija määratud isiku poolt.
 - ⚠ Kasutage ainult originaalseid varuosi ja tarvikuid.
 - ⚠ Ärge üritage parandada või vahetada välja toote osasid, kui seda pole kasutusjuhendis välja toodud.
 - ⚠ Ärge tehke tootes tehnilisi muudatusi.
- ⚠ Kasutuse eesmärk**
- Toode on mõeldud kodus kasutamiseks. See ei ole mõeldud kasutamiseks ärilistel eesmärkidel.
 - Ärge kasutage toodet aedades, rõdudel ega muus väliskeskkonnas. Seade on ette nähtud kasutamiseks majapidamise ja personali köögipindades kauplustes, kontorites ja muudes töökeskkondades.
 - **HOIATUS:** Seda toodet tuleks kasutada ainult toidu valmistamiseks. Seda ei tohi kasutada muudel eesmärkidel, nagu näiteks ruumi kütmine.
- ⚠ Laste, haavatavate inimeste ja koduloomade turvalisus**
- Seda toodet saavad kasutada vähemalt 8-aastased lapsed ja inimesed, kellel on füüsilised, sensoorsed või vaimsed oskused vähe arenenud või kellel puuduvad kogemused ja teadmised, kui neid juhendatakse või koolitatakse

toote ohutu kasutamise ja ohtude kohta.

- Lapsed ei tohi seadmega mängida. Puhastus- ja hooldustöid ei tohi lapsed ilma järelevalveta teostada.
- Piiratud füüsilise, sensoorse või vaimse võimekusega inimesed (sealhulgas lapsed) ei tohi seda toodet kasutada, kui neid ei jälgita või need ei saa vajalikke juhiseid.
- Lastele tuleb teha selgeks, et nad ei tohi antud tootega mängida.
- Elektriseadmed on lastele ja koduloomadele ohtlikud. Lapsed ja lemmikloomad ei tohi tootega mängida, sellele ronida ega sinna siseneda.
- Ärge asetage tootele esemeid, mida lapsed võiksid kätte saada.
- Keerake pottide ja pannide käepidemed töölaua poole, et lapsed ei saaks neist haarata ja põletada saada.
- **HOIATUS:** Kasutamise ajal on toote juurdepääsetavad pinnad kuumad. Hoidke lapsed tootest eemal.
- Hoidke kõik pakkematerjalid lastele kättesaamatus kohas. Võib tekkida vigastuste ja lämbumise oht.



Elektriline turvalisus

- Ühendage toode maandatud pistikupesasse, mis on kaitstud elektrikorgiga, mille väärtus on toodud tüübi etiketil. Maanduspaigaldus peab olema teostatud kvalifitseeritud elektriiku poolt. Ärge kasutage toodet ilma maanduseta vastavalt kohalikele / riiklikele eeskirjadele.
- Pistik või toote elektriühendus peaks asuma kergesti ligipääsetavas kohas (kus pliidi leek ei mõjuta seda). Kui see pole võimalik, peaks elektripaigaldisel, millega toode on ühendatud, olema mehhanism (kaitse, lüliti, lüliti jne), mis on vastavuses elektrieeskirjadega ja ühendab kõik poolused võrgust lahti.
- Paigaldamise, remondi ja transportimise ajal ei tohi toodet pistikupesaga ühendada.
- Ühendage toode maandatud pistikupesasse, mis vastab pingele ja sagedusele väärtustele, mis on välja toodud tüübisildil.
- Ärge laske toitejuhtmel toote alla ja taha kinni jääda. Ärge

asetage voolujuhtmele raskeid esemeid. Toitejuhet ei tohiks painutada, purustada ja see ei tohi puutuda kokku ühegi soojusallikaga.

- Kasutage ainult originaaljuhet. Ärge kasutage lõigatud või kahjustatud juhtmeid või pikenduskaableid.
- Kui toitejuhe on kahjustatud, tuleb selle võimalike ohtude vältimiseks asendada tootja, volitatud teeninduse või importijaettevõtte määratud isiku poolt.

Transpordiohutus

- Enne toote transportimist ühendage seade vooluvõrgust lahti.
- Kui Teil on vaja toodet transportida, mähkige see mullikilega pakkematerjaliga või paksu papiga ja kleepige see tihedalt kinni. Kinnitage toode tihedalt pakkelindiga, et toote eemaldatavad või liikuvad osad ei saaks kahjustada.
- Kontrollige toote üldilmet veendumaks, et transportimisel ei ole tekkinud kahjustusi.

Paigaldusohutus

- Enne toote paigaldamist kontrollige, kas sel on kahjustusi. Kui toode on kahjustatud, siis ärge seda paigaldage.
- Ärge paigaldage toodet soojusallikate (radiaatorite, ahjude jne) lähedusse.
- Hoidke kõiki ventilatsiooniavasid toote ümber avatuna.

Kasutusohutus

- Veenduge, et toode oleks pärast iga kasutamist välja lülitatud.
- Kui Te ei kasuta seadet pikka aega, eemaldage see vooluvõrgust või lülitage kaitse kaitsmekilbis välja.
- Ärge kasutage defektset või kahjustatud toodet. Kui see on olemas, ühendage lahti toote elektri-/gaasiühendused ja helistage volitatud teenindusse.
- **HOIATUS:** Kui ahju pind on pragunenud, ühendage toode elektrilöögi ohu vältimiseks kindlasti vooluvõrgust lahti.

- Ärge ronige tootele millelegi juurdepääsemiseks või muul põhjusel.
- Ärge kasutage toodet olukorras, mis võib Teie otsust mõjutada, näiteks uimastite ja/või alkoholi tarvitamisel.
- Toiduvalmistamise kohas hoitavad tuleohtlikud esemed võivad süttida. Ärge kunagi hoidke tuleohtlikke esemeid toiduvalmistamise kohas.
- Malm, alumiinium või kahjustatud/karedate põhjaosadega köögitarbed võivad klaasipinna kriimustada. Kööginõude vahetamisel tõstke konteinerid alati üles, ärge libistage neid üle pinna.
- Ahju pinnalt tuleva aururõhu ja niiskuse tõttu võivad potid libiseda või hüpata. Seepärast veenduge, et poti põhi ja pliidi pind oleksid alati kuivad.
- See toode ei sobi kasutamiseks kaugjuhtimispuldi ega välise kellaga.

Temperatuuri hoiatused

- **HOIATUS:** Toote töötamise ajal on katmata osad kuumad.

Ärge puudutage toodet ja kuumutuselemente. Alla 8-aastaseid lapsi ei tohi lasta toote ligidale ilma täiskasvanuta.

- Ärge pange toote lähedale tuleohtlikke / plahvatusohtlikke materjale, kuna selle servad on töö ajal kuumad.
- **HOIATUS:** Tuleoht: Ärge säilitage mingeid materjale ahjus.

Tarvikute kasutus

- **HOIATUS:** Kasutage ainult toote valmistaja kavandatud või tootja määratud standarditele vastavat ahju hoidmise kasti. Ahju ebaõige hoidmise kast võib põhjustada õnnetusi.

Toiduvalmistamise ohutus

- **HOIATUS:** Toiduvalmistamise protsessi tuleb jälgida. Lühiajalisi toiduvalmistamise protsesse tuleb jälgida pidevalt.
- **HOIATUS:** Tahke või vedela õliga toiduvalmistamisel on ohtlik ahju juurest lahkuda, kuna see võib põhjustada tulekahju. Ärge kunagi

proovige kustutada tulekahju veega. Ühendage toode vooluvõrgust lahti ja katke leegid katte või tulekattega (jne).

- Olge ettevaatlik oma toidus alkoholi kasutades. Alkohool aurustub kõrgel temperatuuril ja võib kuumade pindadega kokkupuutel süttida, põhjustades tulekahju.



Induktsioon

- Teie ahju elektriliselt töötavad kuumutusplaadid on varustatud täiustatud induktsiooni tehnoloogiaga. Aega ja energiat säästvatel induktsiooni kuumutusplaatidel tuleb kasutada induktsioonküpsetamiseks sobivaid kööginõusid; vastasel juhul kuumutusplaadid tööle ei hakka. Üksikasjalikku teavet leiate jaotisest "Pottide valimine". ,
- Kuna induktsiooni kuumutusplaat loob magnetvälja, võib sellel olla kahjulik mõju inimestele, kes kasutavad selliseid seadmeid nagu südamestimulaator või insuliinipump.

- Pärast kasutamist lülitage kuumutusplaat välja selle juhtpaneelilt. Ärge usaldage poti andurit.
- Metallesemeid, nagu noad, kahvlid, lusikad ja kaaned, ei tohi kuumutusplaadile panna, kuna need kuumenevad.
- Ahju all sahtlites olevad metallist esemed võivad pika ja intensiivse kasutamise ajal kuumeneda. Ärge hoidke metallesemeid ahju all olevates sahtlites.
- Ärge asetage induktsioonpliidile selliseid elektroonikaseadmeid nagu mobiiltelefonid, tahvelarvutid ja arvutid. Teie tooted võivad kahjustada saada.



Hoolduse ja puhastamise turvalisus

- Enne toote puhastamist oodake, kuni toode jahtub. Kuumad pinnad võivad põhjustada põletusi!
- Ärge peske toodet pihustades või valades sellele vett! Võib tekkida elektrilöögi oht!
- Ärge puhastage toodet aurupuhastitega, kuna see võib põhjustada elektrilöögi.

- Kköögitarvete põhjas olevad soola- või suhkrujääd või sellised klaasipinnal olevad osakesed võivad klaasi kriimustada ja purustada.

Enne köögitarvete asetamist veenduge, et põhi oleks puhas. Hoidke klaaskeraamiline pind puhtana.

2 Keskkonnajuhised

Jäätmehoolduseeskirjad WEEE direktiivi täitmine ja romuseadme kõrvaldamine



Seade vastab Euroopa Liidu WEEE direktiivile (2012/19/EL). Seadmel on elektri- ja elektroonikaseadmete jäätmete (WEEE) liigiti kogumise tähis.

Seade on valmistatud kvaliteetsetest osadest ja materjalidest, mis sobivad ringlussevõtmiseks ja taaskasutamiseks. Ärge visake tarbetuks muutunud seadet tavalise olmeprügi ega muude jäätmete hulka. Viige see elektri- ja elektroonikajäätmete kogumispunkti. Kogumispunktide kohta saate täpsemat teavet kohalikust omavalitsusest. Kasutatud seadme nõuetekohane utiliseerimine aitab vältida võimalikke negatiivseid tagajärgi keskkonnale ja inimeste tervisele.

RoHS-direktiivi täitmine:

Seade vastab Euroopa Liidu RoHS-direktiivile (2011/65/EL). See ei sisalda direktiivis mainitud kahjulikke ja keelatud materjale.

Pakkematerjali kõrvaldamine

- Pakkematerjalid on lastele ohtlikud. Hoidke pakkematerjale ohutus kohas,

kust lapsed neid kätte ei saa. Toote pakend on valmistatud taaskasutatavatest materjalidest. Kõrvaldage pakkematerjalid nõuetekohaselt ja sorteerige vastavalt taaskasutatavate jäätmete kogumise eeskirjadele. Ärge visake neid olmeprügi hulka.

Soovitused energiasäästuks

Järgmine teave aitab Teil kasutada toodet ökoloogilisel ja energiat säästval viisil.

- Sulatage külmutatud toit enne valmistamist.
- Pikaajalisel toiduvalmistamisel lülitage toode välja 5-10 minutit enne toiduvalmistamise lõppaega. Nüüd saate soojust kasutades säästa kuni 20% elektrienergiast.
- Kasutage kuumutusplaadile sobiva suuruse ja kaanega potte/panne. Valige alati õige suurusega pott oma roogade jaoks. Vale suurusega mahutite puhul kulub rohkem energiat kui tegelikult vaja.
- Hoidke ahju toiduvalmistamise alasid ja pottide põhjasid puhtana. Mustus vähendab soojusülekannet toiduvalmistamise ala ja poti põhja vahel.

3 Teie toode

Toote tutvustus

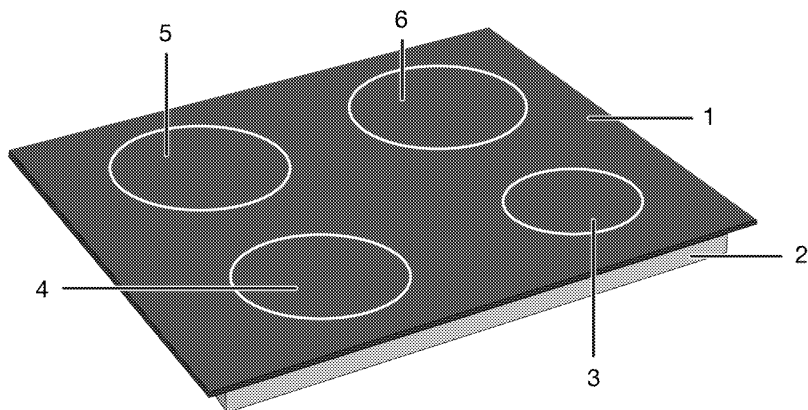

- | | | | |
|---|----------------------------|---|----------------------------|
| 1 | Klaasist kuumutuspind | 4 | Induktsiooniga kuumutusala |
| 2 | Madalam korpus | 5 | Induktsiooniga kuumutusala |
| 3 | Induktsiooniga kuumutusala | 6 | Induktsiooniga kuumutusala |

Toote juhtpaneeli tutvustus ja kasutus

Sellest jaotisest leiata toote juhtpaneeli ülevaate ja peamised kasutusalaad. Sõltuvalt toote tüübist võivad pildid ja mõned funktsioonid erineda.

Pliidiplaadi juhtnupp

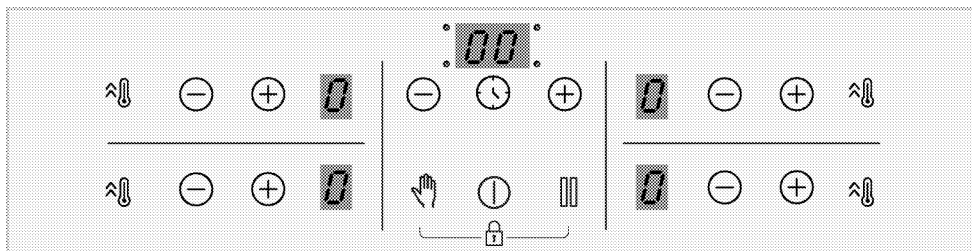

Klahvid

- ⓘ : Toitenupp
- 🕒 : Taimeri klahv
- 🔥 : Kiirkuumutamise klahv/Suurendatud võimsuse (kiirendaja) klahv
- 👉 : Puhastusluku klahv
- 🔇 : Peatamisklahv
- ⊕ : Suurendamise klahv
- ⊖ : Vähendamise klahv

Sümbolid

- 🔒 : Klahvilukustuse sümbol

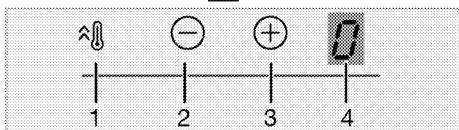
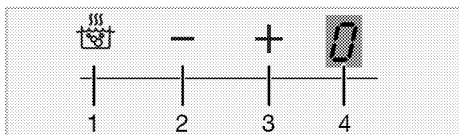

Kuumutusala ekraan

- 1 Kiirkuumutamise klahv/Suurendatud võimsuse (kiirendaja) klahv
- 2 Temperatuuri vähendamise klahv
- 3 Temperatuuri suurendamise klahv
- 4 Asjakohase kuumutusala temperatuurinäidik

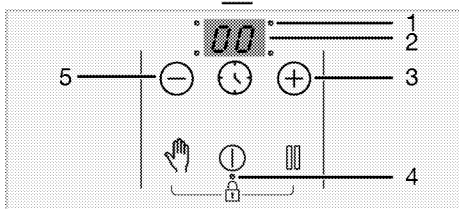
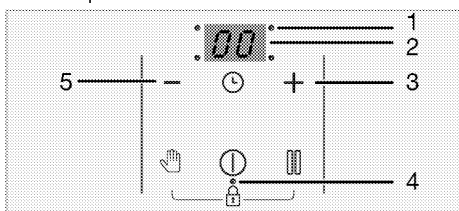

Taimerinäidik

- 1 Aktiveeritud taimeri LED-märgutuli
- 2 Taimerinäidik
- 3 Taimeri suurendamise klahv
- 4 Aktiveeritud klahviluku/lapseluku LED-märgutuli
- 5 Taimeri vähendamise klahv

Üldteave pliidiplaadi kohta

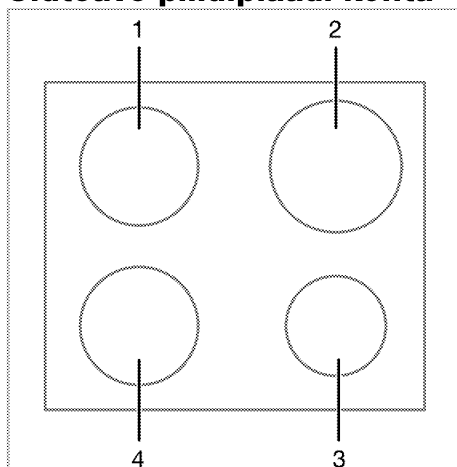

- 1 Tagumine vasakpoolne - Induktsiooniga kuumutusala
- 2 Tagumine parempoolne - Induktsiooniga kuumutusala
- 3 Eesmine parempoolne - Induktsiooniga kuumutusala
- 4 Eesmine vasakpoolne - Induktsiooniga kuumutusala

Tehnilised kirjeldused



Üldised kirjeldused

Toote välismõõtmed (kõrgus/laius/sügavus)	52 mm*/580 mm/510 mm
Pliidiplaadi paigaldusmõõtmed (kõrgus/laius/sügavus)	560 (+2) mm /490 (+2) mm
Pinge/sagedus	1N ~ 220-240 V/ 2N ~ 380-415 V ~ 50 Hz
Juhtme tüüp ja ristlõige, mida kasutatakse / sobib tootes kasutamiseks	vähemalt H05V2V2-F 5 x 1,5 mm ²
Kogu energiatarve	kuni 7200 W

Põletid

Tagumine vasakpoolne	Induktsiooniga kuumutusala
Mõõtmed	180 mm
Võimsus	2000W / Kiirendaja: 2300 W
Eesmine vasakpoolne	Induktsiooniga kuumutusala
Mõõtmed	180 mm
Võimsus	2000W / Kiirendaja: 2300 W
Eesmine parempoolne	Induktsiooniga kuumutusala
Mõõtmed	145 mm
Võimsus	1600 W / Kiirendaja: 1800 W
Tagumine parempoolne	Induktsiooniga kuumutusala
Mõõtmed	210 mm
Võimsus	2000 W / Kiirendaja: 2300 W

* Tehnilises tabelis määratletud pliidiplaadi kõrgus on toote aluse katte kõrgus.

-  Toote kvaliteedi parandamiseks võivad tehnilised kirjeldused ilma eelneva teavitusega muutuda.
-  Selles kasutusjuhendis esitatud joonised on skemaatilised ja ei pruugi Teie tootega täpselt kokku tulla.
-  Toote etiketil või sellega kaasnevas dokumentatsioonis esitatud väärtusi saadakse laboritingimustes vastavalt asjakohastele standarditele. Sõltuvalt toote töö- ja keskkonnatingimustest, võivad need väärtused erineda.

4 Esmakordne kasutamine

Enne toote kasutamise alustamist on järgmistes jaotistes soovitatav toimida järgmiselt.

Esmane puhastus

1. Eemaldage kõik pakkematerjalid.
2. Pühkige toote pinnad niiske lapiga või käsna ja kuivatage lapiga.

MÄRKUS Mõned puhastusained või -vahendid võivad pinda kahjustada. Ärge kasutage tugevatoimelisi puhastusaineid, puhastuspulbrit või -pastat ega teravaid esemeid.

MÄRKUS Seadme esimesel kasutuskorral võib paari tunni vältel esineda suitsu ja ebameeldivat lõhna. See on normaalne. Suitsu ja lõhna eemaldamiseks tuulutage ruumi. Vältige tekkiva suitsu ja lõhna sissehingamist.

5 Pliidiplaadi kasutamine

Üldteave pliidiplaadi kasutamise kohta

Üldhoiatused

- Ärge laske esemetel ahju peale kukkuda. Isegi väikesed esemed, näiteks soolatomsid, võivad ahju kahjustada. Ärge kasutage lõhenenud ahjusid. Nendest pragudest võib imbuda vesi ja põhjustada lühise. Kui pind on mingil viisil kahjustatud (nt on näha pragusid), lülitage kõigepealt kaitse välja ja seejärel helistage volitatud teenindusse, et toote vooluvõrgust eemaldada, et vähendada elektrilöögi ohtu.
- Ärge kasutage pliidiplaadil tasakaalustamata ja kergesti kallutatavaid keedupotte/panne.
- Ärge kuumutage tühje keedupotte/panne. Keedupotid ja seade võivad kahjustada saada.
- Pärast igat kasutuskorda lülitage pliidi põletid alati välja.
- Pliidiplaati ilma keedupottide/pannideta kasutamisel kahjustate seadet. Lülitage keeduplaadid alati välja pärast igat kasutuskorda .
- Pärast igat kasutamist on küpsetuspind kuum, nii et ärge pange plastpotte / -nõusid küpsetuspinnale. Puhastage selline materjal koheselt pinnalt ära.
- Pange keedupottidesse ja pannidesse õiget kogust toitu. Seega saate vältida toiduainete keedupottidest väljavoolamist ja siis pole vaja asjatult puhastada.
- Ärge asetage keedupottide ja pannide kaasi põletitele/keedualadele.
- Asetage keedupotte põletite peale täpselt keskele. Kui soovite keedupotti

asetada teisele põletile/alale, ärge libistage seda soovitud põletli suunas; pigem tõstke see kõigepealt üles ja pange siis teise põletli peale.

Induktsioonpliidiplaadi tööpõhimõte

Induktsioonkeeduplaat on nagu avatud vooluring. Lülitus lõpeb, kui sellele asetatakse induktsioonküpsetamiseks sobivad keedupotid / pannid ja klaaspinna all olev elektrooniline süsteem tekitab magnetvälja. Pottide / pannide metallist alust kuumutatakse, võttes sellest magnetväljast energiat. Seega ei teki kuumus pliidiplaadi pinnal, vaid otse selle peal asuvas keedupotis/pannis. Klaaspind saab kuumaks tänu keedupoti/panni kuumusele.

Induktsiooniga toiduvalmistamise eelised

Induktsioonpliidiplaadid pakuvad mõningaid eeliseid, kuna kuumus tekib otse keedupottides/pannides.

- Toiduvalmistamise ajal ülevoolavad toidud ei kõrbe kiiresti, kuna klaasist küpsetuspinda ei kuumutata otse. Seda saab hõlpsamalt puhastada.
- Toiduvalmistamine toimub kiiremini, kuna kuumus tekib otse keedupottides/pannides. Seega säästab see teiste pliidiplaatide tüüpidega võrreldes aega ja energiat.
- Kuna kuumus kandub otse keedupottidesse/pannidesse, ei teki kuumuskadu ja see tagab tõhusama toiduvalmistamise.
- Asjaolu, et keedupotide/pannide eemaldamisel kuumutuspinna kuumusülekanne peatub ja kuumutuspinna ei kuumutata otse, tagab see ohutum kasutamist ja

kaitset võimalike õnnetuste vastu toiduvalmistamise ajal.

Ohutuks käsitlemiseks:

- Ärge kasutage kõrget kuumutustaset, kui kasutate vähese koguse õliga kaetud või ilma õlita kasutatavaid kleepumataid keedupotte/panne (tefloni tüüpi).
- Ärge kasutage klaasist kuumutuspinda toetus- ega löikepinnana.
- Ärge asetage metallesemid (nuge, lusikaid, pannide kaasi jne) pliidiplaadile, kuna need võivad minna kuumaks.
- Ärge kunagi kasutage toiduvalmistamiseks alumiiniumfooliumi. Ärge kunagi asetage induktsioonialale alumiiniumfooliumisse mähitud toitu.
- Hoidke magnetilisi esemeid, nagu krediitkaardid või linnid, pliidiplaadi töötamise ajal eemal.
- Kui Teie pliidiplaadi all on ahi ja see on sisse lülitatud, võivad pliidiplaadi andurid kuumutustaset vähendada või pliidiplaadi välja lülitada.
- Teie pliidiplaadil on automaatne väljalülitussüsteem. Üksikasjalikku teavet selle süsteemi kohta leiате järgmistest jaotistest. Kui aga kasutate toiduvalmistamiseks õhukese põhjaga keedupotte, kuumenevad need potid väga kiiresti ning enne automaatse väljalülitussüsteemi aktiveerimist võib keedupoti põhi sulada ja kahjustada kuumutuspinda ja seadet.

Keedupotid/pannid

Kasutage ainult kõrge kvaliteediga ferromagnetilisi keedupotte/panne, millel on siilt või hoiatus, et nad sobivad induktsiooniga toiduvalmistamiseks. Üldiselt öeldes, mida suurem on rauasisaldus, seda paremini keedupotid/pannid toimivad. Keedupottide / -vormide põhi läbimõõt

peab vastama induktsioonitsoonile. Soovitatud mõõtmed on loetletud allpool.

Sobivad keedupotid/pannid:

- Malmist keedupotid/pannid
- Emailitud terasest keedupotid/pannid
- Terasest ja roostevabast terasest keedupotid/pannid (sildi või hoiatusega, mis näitab, et nad sobivad induktsiooniga toiduvalmistamiseks)

Sobimatud keedupotid/pannid:

- Alumiiniumist keedupotid/pannid
- Vasest keedupotid/pannid
- Messingist keedupotid/pannid
- Klaasist keedupotid/pannid
- Keraamika
- Keraamika ja portselan

Soovitusi:

- Kasutage ainult lameda põhjaga keedupotte. Ärge kasutage kumerate või nõgusate alustega keedupotte/panne.

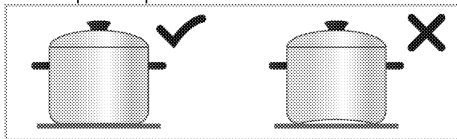

- Kasutage ainult paksude, töödeldud põhjadega keedupotte/panne. Kui kasutate toiduvalmistamiseks õhukese põhjaga keedupotte, kuumenevad need potid väga kiiresti ning enne automaatse väljalülitussüsteemi aktiveerimist võib keedupoti põhi sulada ja kahjustada kuumutuspinda ja seadet. Teravad servad võivad pinda kriimustada.

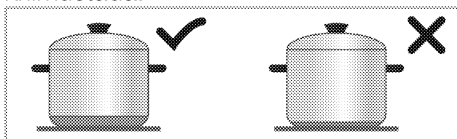

- Mõne keedupoti/panni põhi on väiksema ferromagnetväljaga, kui selle tegelik läbimõõt. Pliidiplaat kuumutab ainult seda ala. Seetõttu ei jaotu

kuumus ühtlaselt ja toiduvalmistamise tõhusus langeb. Pealegi ei pruugi suured keeduplaadid selliseid keedupotte/panne tuvastada. Seega tuleb keeduplaad valida vastavalt ferromagnetvälja suurusele.

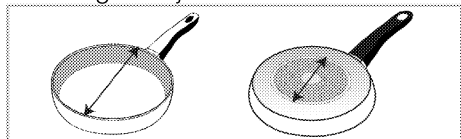

- Mõnel keedupotil/pannil on põhi, mis sisaldab mitteferromagnetilisi materjale, näiteks alumiiniumi. Seda tüüpi keedupotid/pannid ei pruugi piisavalt kuumeneda või ei pruugi induktsoonpliidiplaat neid üldse tuvastada. Mõnel juhul võib ilmned a halb keedupotil/pannil hoiatus.

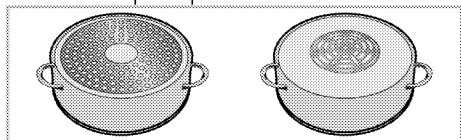

Keedupottide/pannade proovilepanek

Järgmiste meetodite abil saate kontrollida, kas Teie pott sobib induktsooniga toiduvalmistamiseks.

1. See sobib, kui Teie poti põhjas on magnet.
2. See sobib, kui "L" ei hakka vilkuma, kui panete poti induktsoonpliidiplaadile ja lülitate pliidiplaadi sisse.

Soovitatavad keedupottide/pannade suurused

Kuumutusala läbimõõt - mm	Poti läbimõõt - mm
145	vähemalt 100 - kuni 145
180	vähemalt 100 - kuni 180
210	vähemalt 140 - kuni 210
240	vähemalt 140 - kuni 240
280	vähemalt 125 - kuni 280
320	vähemalt 125 - kuni 320
Laiendatud (varieeruv) kuumutamisaala	laius 230 - pikkus 390

Keedupottide/pannade tuvastamine induktsoonpliidiplaatide abil sõltub keedupottide/pannade põhjas oleva ferromagnetilise materjali läbimõõdust ja materjalist. Keedupottide/pannade tuvastamise tagamiseks ja tõhusa toiduvalmistamise saavutamiseks tuleb valida keedupotid/pannid vastavalt Teie pliidiplaadi suurusele. Pliidiplaatide suuruste jaoks soovitatavad keedupottide/pannade suurused on toodud eespool.

Keetmise käitumine võib varieeruda sõltuvalt potti tüüpidest, potti suuruselt ja keeduala suuruselt. Homogeensema keetmise jaoks võib kasutada ühe sammu suuremat keeduala. Suurema keeduala kasutamine ei põhjusta induktsoonplaatide energia raiskamist, sest soojus tekib ainult vastavas potialas.

Juhtpaneel

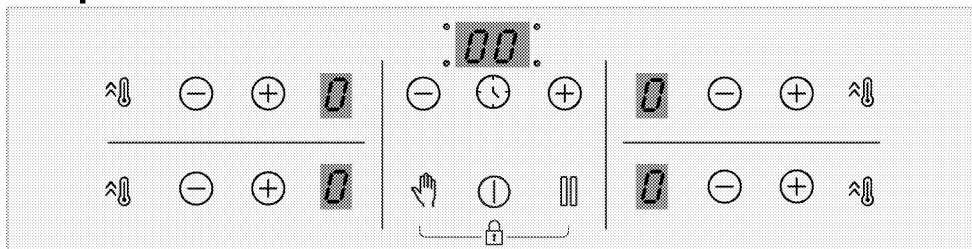

Klahvid

- ⓪ : Toitenupp
- 🕒 : Taimer klavh
- ⚡ : Kiirkuumutamise klavh/Suurendatud võimsuse (kiirendaja) klavh
- 👉 : Puhastusluku klavh
- ▮ : Peatamisklavh
- ⊕ : Suurendamise klavh
- ⊖ : Vähendamise klavh

Sümbolid

- 🔒 : Klavhilukustuse sümbol

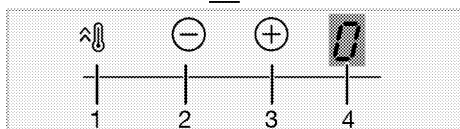
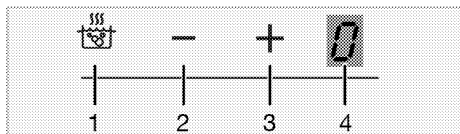

Kuumutusala ekraan

- 1 Kiirkuumutamise klavh/Suurendatud võimsuse (kiirendaja) klavh
- 2 Temperatuuri vähendamise klavh
- 3 Temperatuuri suurendamise klavh
- 4 Asjakohase kuumutusala temperatuurinäidik

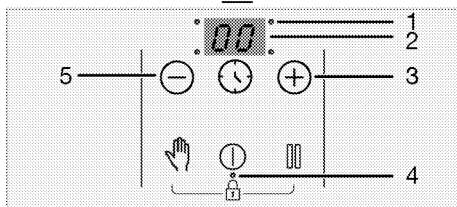
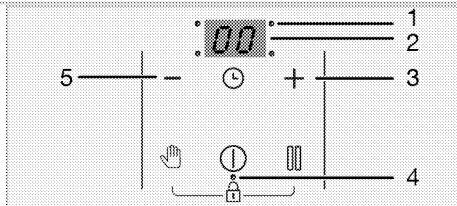

Taimerinäidik

- 1 Aktiveeritud taimer LED-märgutuli
- 2 Taimerinäidik
- 3 Taimer suurendamise klavh
- 4 Aktiveeritud klavhiluku/lapseluku LED-märgutuli
- 5 Taimer vähendamise klavh

Üldhoiatused juhtpaneeli kohta

- i** Toodet juhitakse puuetundliku juhtpaneeli abil. Kõik toimingud puuetundlikul juhtpaneelil kinnitatakse helisignaaliga.
- i** Hoidke juhtpaneel alati puhas ja kuiv. Niiske ja määrdunud pinna korral võivad pliidi töös tekkida tõrked.
- i** Kui 10 sekundi jooksul ei tehta ühtki toimingut, lülitub pliit automaatselt ooterežiimile.
- i** Kui ühtegi klahvi pole pikka aega puudutatud, lülitub toode ohutuse huvides automaatselt välja.

Pliidi sisselülitamine

1. Pliidi sisselülitamiseks puudutage klahvi ①.

Kõigi keedualade näidikul kuvatakse tähis „0”.

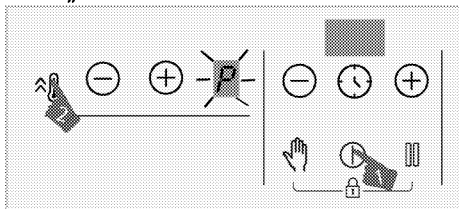

Keeduala väljalülitamine

Keeduala väljalülitamiseks on 3 järgmist võimalust.

- 1. Klahvi ① puudutamine.**
Puudutage klahvi ①.
- 2. Temperatuuritaseme vähendamine nullini.**
Saate keeduala väljalülitamiseks reguleerida temperatuuritaseme tasemele „0”.
- 3. Vastava keeduala taimer väljalülitusfunktsiooni kasutamine.**

Kui aeg on läbi, lülitab taimer vastava keeduala välja. Vastavale näidikutele ilmub tähis „0” või „00”.

Kui aeg on läbi, kõlab helisignaali. Helisignaali vaigistamiseks puudutage juhtpaneelil suvalist klahvi.

4. Korraga soovitud keeduala ala klahve ⊖ ja ⊕ puudutades.

Seotud keeduala saate välja lülitada, kui puudutate korraga klahve ⊖ ja ⊕.

- i** Kui pärast keeduala väljalülitamist on näidikul tähis „H” või „h” tähendab see, et keeduala on ikka veel kuum. Ärge puudutage keedualasid.

Jääksoojuse näit

Kui keeduala näidikul vilgub tähis „H”, tähendab see, et pliit on ikka veel kuum ja sellel saab sooja hoida väikest kogust toitu. Peagi asendub see tähisega „h”, mis näitab väiksemat kuumust.

- i** Voolukatkestuse korral jääksoojuse tuli ei sütti ega hoiata kasutajat kuuma keeduala eest.

Temperatuuritaseme reguleerimine

1. Pliidi sisselülitamiseks puudutage klahvi ①.
2. Soovitud temperatuuritaseme määramiseks puudutage ala klahvi ⊖ või ⊕.

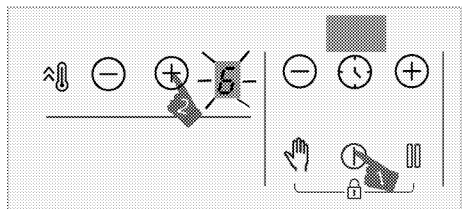



» Valitud keeduala hakkab tööle määratud temperatuuritasemel.

i 280 mm induktsioonplaadiga toiduvalmistamisala (kui tootel on 280 mm induktsioonplaadiga toiduvalmistamisala) aktiveeritakse üksnes siis, kui toiduvalmistamisalale on asetatud piisavalt suur ala kattev pann ja temperatuur on valitud kõrgem kui tase 8.

Suure võimsuse (võimenduse) säte

Kiireks kuumutamiseks võib kasutada võimenduse funktsiooni. Seda funktsiooni ei ole soovitatav kasutada pikaajalisel kuumutamisel. Võimenduse funktsioon ei pruugi töötada kõigil keedualadel.

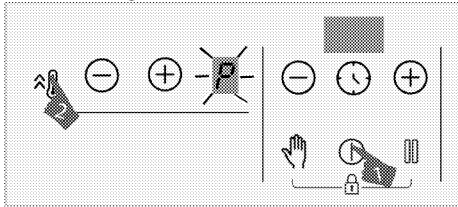

Suure võimsuse (võimenduse) sätte valimine

1. Pliidi sisselülitamiseks puudutage klahvi .
2. Puudutage seotud ala klahvi .



» Valitud keeduala hakkab tööle maksimumvõimsusel ja keeduala näidikule kuvatakse tähis „P”. Keeduala võimendus lülitub välja ja töö jätkub temperatuuritasemel „9”.

Suure võimsuse (võimenduse) sätte väljalülitamine enne aja lõppemist

Suure võimsuse (võimenduse) sätte saate alati välja lülitada, puudutades klahvi  või .

Keeduala võimendus lülitub välja ja töö jätkub temperatuuritasemel „9”.

Samas vertikaalsuunas asuva 2 ala tööpõhimõte:

Kui alale on määratud taseme võimendus ja seejärel määratakse teisele, samas vertikaalsuunas asuvale alale 6. kõrgem tase (7, 8 või 9), siis langeb esimene ala 9. tasemele ja teisele alale saab määrata 6. kõrgema taseme (7, 8 või 9). Kui teisele alale määratakse taseme võimendus, siis langeb esimene ala 6. tasemele.

Puhastuslukk

Puhastuslukk blokeerib sisselülitatud pliidi kõigi juhtpaneeli klahvide töö 20 sekundiks, et kasutaja saaks pliiti veidi puhastada. Toode ei tarbi selle aja jooksul voolu.

Puhastusluku sisselülitamine

1. Kui mis tahes keeduala on sisse lülitatud, hoidke sõrme pikalt klahvil , kuni kuulete ühekordset helisignaali.

Timeri näidikul algab sekundite loendamine 20-st allapoole. Selle aja jooksul ei tööta ükski juhtpaneeli klahv, välja arvatud .

Puhastusluku väljalülitamine



Puhastusluku väljalülitamiseks pole vaja puudutada ühtki klahvi. 20 sekundi möödumisel toob pliit kuuldavale helisignaali ja puhastuslukk lülitub automaatselt välja.

- i** Kui soovite puhastusluku välja lülitada varem, puudutage pikalt klahvi , kuni kuulete kahekordset helisignaali.

Lapselukk

Et lapsed ei saaks keedualasid sisse lülitada, on võimalik väljalülitatud keedualade soovimatu kasutamine välistada. Lapseluku saate sisse või välja lülitada ainult siis, kui keedualad on välja lülitatud (ooterežiimis).



Lapseluku sisselülitamine

1. Puudutage pikalt korruga klahve  ja , kuni kuulete **ühekordset helisignaali**, kui pliit on ooterežiimis.

Lapselukk lülitatakse sisse. Kõigi keedualade näidikul kuvatakse veidi aega tähis „L” ja sisse lülitub klahvi  komakoht.

i Kui pärast lapseluku sisselülitamist puudutatakse mõnda klahvi, kostab kahekordne helisignaali ja kõigi keedualade näidikul vilgub tähis „L”.

Lapseluku väljalülitamine

1. Puudutage pikalt korruga nii klahvi  kui ka klahvi , kuni kuulete lapseluku sisselülitumisel **kahekordset helisignaali**.

» Lapseluku funktsioon lülitub välja. Kõigi keedualade näidikul vilgub tähis „L” ja klahvi  tuli kustub

Klahvilukk



Kui soovite välistada funktsioonide kogemata muutmise pliidi töötamise ajal, võite sisse lülitada klahviluku.

i Voolukatkestuse korral klahvilukk tühistatakse.



Klahviluku sisselülitamine

1. Puudutage korruga klahve  ja , kuni kuulete **ühekordset helisignaali**.

Klahvilukk lülitub sisse ja klahvi  komakoht lülitub sisse pärast vilkumist.

i Klahviluku saab sisse lülitada ainult töörežiimis. Kui klahvilukk on sisse lülitatud, töötab ainult klahv . Muude klahvide puudutamise korral hakkab vilkuma klahvi  komakoht, näidates, et klahvilukk on sisse lülitatud. Kui lülitate lukustatud klahvidega pliidi välja, peate pliidi uuesti sisselülitamiseks klahviluku välja lülitama. Kui puudutate klahvilukku välja lülitamata muid klahve, vilgub kõigi keedualade näidikul tähis „L”, mis näitab, et klahvilukk on sisse lülitatud. Pliidi uuesti sisse lülitamiseks lülitage klahvilukk välja.

Klahviluku väljalülitamine



1. Puudutage korruga nii klahvi  kui ka klahvi , kuni kuulete klahviluku sisselülitumisel **kahekordset helisignaali**.

» Klahvi  tuli kustub ja juhtpaneeli lukustus avatakse.



Taimerifunktsioon

See funktsioon muudab toiduvalmistamise lihtsamaks. Te ei pea pliiti toiduvalmistamise ajal jälgima. Määratud aja möödudes lülitub keeduala automaatselt välja.

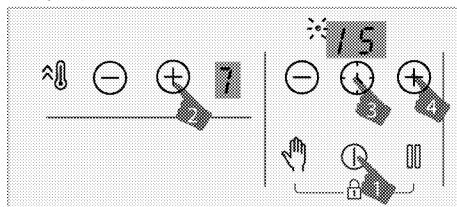

Taimeri sisselülitamine

1. Pliidi sisselülitamiseks puudutage klahvi .
2. Soovitud temperatuuritaseme määramiseks puudutage ala klahvi  või .



3. Lülitage klahvi  puudutamise sisse taimer. Taimeri näidikul hakkavad vilkuma sümbol „00” ja komakoht.
4. Soovitud aja valimiseks puudutage taimeri klahvi  või .
5. Säte aktiveeritakse 10 sekundi pärast. Taimer näidikul hakkab vilkuma komakoht.
6. Kui soovite määrata taimerid teistele keedualadele, korra ke ülaltoodud toiminguid.

 Kui erinevatele aladele on määratud rohkem kui üks taimeriväärtus, kuvatakse taimeri näidikul taimeri minimaalne väärtus ja selle ala komakoht hakkab vilkuma. Teiste alade komakohad põlevad püsivalt.

 Järelejäanud toiduvalmistusaja kuvamiseks puudutage kogu keeduala klahvi . Iga puudutuse jaoks kuvatakse erinev taimeri väärtus. Lõpuks kuvatakse uuesti taimeri minimaalne väärtus.

 Taimeri määramiseks tuleb enne valida keeduala ja seadistada temperatuur.

 Taimeri saab määrata ainult töötavatele keedualadele.

Taimeri väljalülitamine



Kui määratud aeg on otsas, lülitub pliit automaatselt välja ning sellest annab märku helisignaali. Helisignaali vaigistamiseks puudutage suvalist klahvi. Kui te mingit klahvi ei vajuta, lakkab helisignaali mõne minuti pärast.

Taimeri väljalülitamine enne määratud aja lõppu



Kui lülitate taimeri välja varem, töötab pliit määratud temperatuuril edasi kuni väljalülitamiseni.

Taimeri varem väljalülitamiseks on kaks võimalust.

Seotud ala jaoks taimeri väärtuse vähendamine nullini „00”:

1. Puudutage taimeri klahve  ja  seni, kuni töötava taimeriga keeduala näidikule kuvatakse „00”.
 - » Seotud ala komakoha sümbol kustub ja taimer tühistatakse.

Seotud ala jaoks taimeri väljalülitamine, puudutades korraga seotud ala klahve ja :

1. Puudutage korraga seotud ala klahve  ja .
- » Seotud ala komakoha sümbol kustub ja taimer tühistatakse.

 Pärast seda toimingut on seotud ala temperatuuritase „00” ka taimeritasemel.

Peatamisfunktsioon

Selle funktsiooni abil saate vähendada keedualade töötemperatuuritaset miinimumtasemeni (tase 1).

 Kui mõnele keedualale on määratud taimer, jätkab taimer tööd ka seisaku ajal.

1. Puudutage mis tahes keeduala töötamise ajal klahvi .

Kõik töötavad keedualad töötavad miinimumtasemel (tase 1). Sisselülitatud keedualade näidikul kuvatakse sümbol .

2. Kõigi keedualade taastöötamiseks endiste seadistustega puudutage uuesti klahvi .





Toitehalduse funktsioon

Teie seade on varustatud toitehalduse funktsiooniga. Selle funktsiooni abil saate muuta koguvõimsust, mida pliidiplaat võib kasutada. Toitehalduse funktsioonil on saadaval 8 astet.

Toitehalduse funktsioon - võimalikud koguvõimsuse astmed

Toitehalduse näidik	Koguvõimsus
25	2,5 kW
30	3 kW
36	3,6 kW
44	4,4 kW
54	5,4 kW
57	5,7 kW
67	6,7 kW
72	7,2 kW

Koguvõimsuse muutmiseks:

1. Lülitage pliidiplaat klahvi ① vajutamisega sisse. Pliidiplaadi väljalülitamiseks vajutage uuesti klahvi ①.
2. Seejärel vajutage vastavalt parema eesmise ala klahvi , klahvi , taimeri klahvi , taimeri klahvi  ja lõpuks parema eesmise ala klahvi .

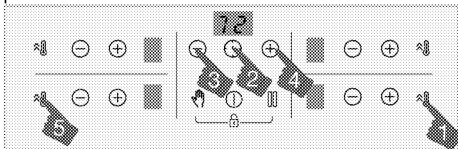

3. Ekraanil kuvatakse sätestatud toitehalduse aste.
4. Astmete vahel liikumiseks ja soovitud koguvõimsuse väärtuse määramiseks vajutage klahvi .
5. Kinnitage säte klahvi ① vajutamisega ja lülitage pliidiplaat välja. Teie poolt määratud koguvõimsuse väärtus aktiveeritakse.

i Teie poolt keeduplaatidele määratud temperatuuritasemed võivad erineda sõltuvalt määratud koguvõimsuse astmest. Keeduplaadi temperatuuritase langetatakse automaatselt vastavalt pliidiplaadile kehtivale koguvõimsuse astmele. See ei ole viga.

i Kui võimsustaseme muutmisel puudutatakse muud klahvi kui määratud järjestus, ei saa seadistust teha. Seadistuste tegemiseks peate samme algusest peale kordama.

Induktsioonkeedualade turvaline ja tõhus kasutamine

Tööpõhimõtted Induktsioonpliit kuumutab põhimõtteliselt otse toiduvalmistusnõu. Seetõttu on selle teiste pliititüüpidega võrreldes palju eeliseid. Pliit töötab tõhusamalt ja selle pind on jahedam. Induktsioonpliidil on suurepärased ohutussüsteemid, mis tagavad kasutaja maksimaalse turvalisuse.

i Olenevalt mudelist võivad teie pliidil olla induktsioonkeedualad läbimõelduga 145, 180, 210 ja 280 mm. Induktsioonpliidil tuvastavad kõik keedualad automaatselt neile asetatud nõu läbimõõdu. Energia koondatakse ainult sinna, kus nõu on keedualaga kontaktis, mistõttu on energiatarve minimaalne.

i Toode võib hakata seisma, kui see töötab tasemel 1 kuni 7, eriti väikese läbimõelduga köögitarvete korral ja kui vett-õli on vähe. See pole süü.

Automaatne väljalülitussüsteem

Pliidiplaadil on automaatne väljalülitussüsteem. Kui üks või mitu pliidiplaadi ala jäetakse sisselülitatuks, lülitub pliidiplaat mõne aja pärast automaatselt välja (vt tabel-1). Keeduplaadiga seotud taimeri puhul lülitatakse ka taimeri ekraan välja. Automaatse väljalülituse ajapiirang sõltub valitud temperatuuritasemest.

Sellel temperatuuritasemel rakendatakse suurimat ajavahemikku.

Pärast selle automaatset väljalülitust saab kasutaja pliidiplaati eespool kirjeldatud viisil uuesti käsitseda.

Tabel-1: Automaatse väljalülituse ajavahemikud

Temperatuuritase	Automaatse väljalülituse ajavahemikud tundides
0	0
1	6
2	6
3	5
4	5
5	4
6	1,5
7	1,5
8	1,5
9	30 minutit
P (võimendus)	10 minutit (*)
(*) 10 minuti möödumisel lülitub pliit tasemele 9	

Ülekuumenemiskaitse

Pliit on varustatud sensoritega, mis kaitsevad seda ülekuumenemise eest.

Ülekuumenemise korral võib täheldada järgmist.



- Töötav keeduala võib välja lülituda.
- Valitud tase võib kõrgemalt tasemelt langeda 7. tasemele.

Pritsmetevastane süsteem

Teie pliidiil on pritsmekaitse süsteem. Kui ülekeev toit satub juhtpaneelile, katkestab süsteem kohe elektritoite ja lülitab pliidi välja. Selleks ajaks ilmub ekraanile hoiatus „E“.

Võimsuse täpne seadistamine

Oma tööpõhimõttest tulenevalt reageerib induktsioonpliit korraldustele viivitusteta. Võimsust muudetakse väga kiiresti. Seega on võimalik toidu (vesi, piim vms) üle ääre voolamist isegi ennetada.

-  Kui puutepaneeli pind puutub kokku intensiivse auruga, võib kogu juhtimissüsteem välja lülituda ja anda tõrkesignaali.
-  Hoidke puutepaneeli pind puhas. Muidu võib seadme töös esineda tõrkeid.

6 Üldteave toiduvalmistamise kohta

Selles jaotises antakse näpunäiteid toiduvalmistamiseks.

Üldhoiatused pliidiplaadil toiduvalmistamise kohta

- Ärge kunagi täitke panni õliga üle ühe kolmandiku. Ärge lahkuge õli kuumutamise ajal. Liigselt kuumutatud õli on tuleohtlik. Ärge kunagi püüdke kustutada tulekahju veega! Kui õli süttib, katke see tuletékiga või märja lapiga. Kui see on ohutu, lülitage ahi välja ja kutsuge tuletõrje.
- Alati eemaldage liigne vesi enne toidu praadimist ja asetage valmistatavat

toitu aeglaselt kuumutatud õlisse. Veenduge, et külmutatud toidud on sulatatud enne praadimist.

- Õli kütisel veenduge, et kasutatav pott oleks kuiv ja hoidke kaant lahti.
- Energiasäästliku toiduvalmistamise soovitusi leiate jaotisest „Keskkonnajuhised“.
- Toiduvalmistamise temperatuuri ja aja väärtused võivad retseptist ja kogusest sõltuvalt erineda. Sel põhjusel on need väärtused antud vahemikena.

7 Hoidmine ja hooldus

Üldteave puhastamise kohta

⚠ Üldhoiatused

- Enne toote puhastamist oodake, kuni see jahtub. Kuumad pinnad võivad põhjustada põletusi!
- Ärge kandke puhastusvahendeid otse kuumadele pindadele. See võib põhjustada püsivaid plekke.
- Seade tuleb korralikult puhastada ja kuivaks pühkida pärast igit töökorda. Seega tuleb toidujäägid hõlpsasti ära puhastada, vältimaks nende jääkide kõrbemist järgmisel töökorral. Tänu sellele pikeneb seadme kasutusiga ja sageli esinevad probleemid vähenevad.
- Ärge kasutage seadme puhastamiseks aurupuhasteid.
- Mõned puhastusvahendid võivad pinda kahjustada. Ärge kasutage puhastamise ajal abrasiivseid puhastusvahendeid, -pulbreid, -kreeme, katlakivieemaldusvahendeid ega teravaid esemeid.
- Pärast iga kasutamist pole vaja kasutada eripuhastusvahendit. Seadet tuleb puhastada nõudepesuvahendi ja sooja veega, kasutades pehmet lappi või käsna, ning pühkida kuivaks kuiva mikrokiust lapiga.
- Pärast puhastamist pühkige kindlasti järelejäänud vedelik täielikult ära ja puhastage ära toiduvalmistamise ajal tekkinud pritsmed.
- Ärge peske seadme ühtegi osa nõudepesumasinas.

Keeduplaatide kohta:

- Happeline mustus, nagu piim, tomatipasta ja õli, võivad tekitada pliitidele ja põleti komponentidele püsivaid plekke. Lülitage pliidiplaat välja ja puhastage ära ülevoolanud vedelikud kohe pärast selle jahtumist.

Roostevabad pinnad

- Ärge kasutage happeid ega kloori sisaldavaid puhastusvahendeid roostevabade pindade ja käepidemete puhastamiseks.
- Roostevaba pind võib aja jooksul värvi muuta. See on normaalne. Puhastage roostevabale pinnale sobiva pesuvahendiga pärast igit töökorda.
- Puhastage pehme seebi, lapi ja vedelate (mittekriimustavate) puhastusvahenditega, mis sobivad roostevabade pindade jaoks, pühkides ainult ühes suunas.
- Eemaldage roostevabalt ja klaasist pinnalt lubja-, õli-, tärklise-, piima- ja valguplekid kohe ja viivitamata. Üle pika aja võivad plekid roostetada.

Klaaspinnad

- Klaaspindade puhastamisel ärge kasutage tugevast metallist kaabitsaid ega abrasiivseid puhastusvahendeid. Need võivad klaasi pinda kahjustada.
- Puhastage seadet nõudepesuvahendi, sooja vee ja klaasipindadele mõeldud mikrokiudlapiga ning pühkige need kuivaks kuiva mikrokiudlapiga.
- Kui pärast puhastamist on pinnal jäänud pesuvahendit, pühkige see maha külma veega ja pühkige pind kuivaks puhta ja kuiva mikrokiudlapiga. Pesuvahendi jäägid võivad järgmisel töökorral klaasi pinda kahjustada.
- Mitte mingil juhul ei tohi klaasipinnal kuivanud jääke puhastada sakiliste nuga, traatvilla või muude samaste kraapimisvahenditega.
- Kaltsiumplekid (kollased plekid) klaasipinnalt saate eemaldada müügis saadaval oleva katlakivieemaldusvahendiga, näiteks äädika või sidrunimahlaga.

- Kui pind on tugevalt määrdunud, kandke puhastusvahend plekile käsnaga ja andke sellele piisavalt aega, et see toimiks. Seejärel puhastage pind märja lapiga.
- Klaasipinna värvimuutus ja plekid tekkimine on normaalne, need ei ole defektid.

Plastosad ja värvitud pinnad

- Puhastage plastdetailid ja värvitud pinnad nõudepesuvahendi, sooja vee ja pehme lapi või käsnaga ning pühkige need kuivaks kuiva lapiga.
- Ärge kasutage tugevast metallist kaabitsaid ega abrasiivseid puhastusvahendeid. Need võivad pindasid kahjustada.
- Veenduge, et seadme osade ühenduskohad ei jääks niiskeks ja pesuvahendiga kaetuks. Vastasel juhul võib nendes ühenduskohtades tekkida korrosioon.

Pliidiplaadi puhastamine

Klaasist kuumutuspind

Klaasist kuumutuspinna puhastamiseks järgige jaotises "Üldteave puhastamise kohta" kirjeldatud toiminguid klaaspindade puhastamiseks. Erijuhtudel võite puhastamise läbi viia vastavalt allpool toodud teabele.

- Suhkrupõhised toidud, nagu tume kreem, tärkliis ja siirup, tuleks

eemaldada kohe, ootamata pinna jahtumist. Vastasel juhul võib klaasist pind jäädavalt kahjustada saada.

- Ärge kasutage puhastusvahendeid, kui pliit on kuum, vastasel juhul võivad tekkida püsivad plekid.

Juhtpaneeli puhastamine

- Nuppudega paneelide puhastamisel pühkige paneel ja nupud niiske pehme lapiga ja pühkige kuivaks kuiva lapiga. Ärge eemaldage all olevaid nuppe ja tihendeid juhtpaneeli puhastamisel. Juhtpaneel ja nupud võivad kahjustada saada.
- Kui puhastate nuppudega roostevabast terasest paneele, ärge kasutage nuppude ümber roostevaba terase jaoks mõeldud puhastusvahendeid. Märgid nuppude ümber võivad kuluda.
- Puhastage puutetundlikke juhtpaneele niiske pehme lapiga ja pühkige kuivaks kuiva lapiga. Kui Teie tootel on olemas klahviluku funktsioon, lülitage klahvilukk sisse enne juhtpaneeli puhastamist. Vastasel juhul võivad klahvid valesti reageerida.

8 Tõrkeotsing

Kui Te ei suuda probleemi lahendada, kuigi olete selle jaotise juhiseid rakendanud, pöörduge volitatud hooldusesindaja või litsentsiga tehniku või edasimüüja poole, kust olete toote ostnud. Ärge püüdke katkist toodet ise remontida.

Toode ei toimi.

- Kaitselüliti on rikkis või välja lülitunud. >>> *Kontrollige kaitselüliteid kaitsmekapis. Vajadusel vahetage need välja või lähtestage need.*
- Toodet ei ole ühendatud (maandatud) pistikupessa. >>> *Kontrollige elektriühendust.*
- Nupud / klahvid juhtpaneelil ei toimi. >>> *Võib-olla on klahvilukk lubatud, kui Teie toode on varustatud sellise funktsiooniga. Palun keelake see.*
- Kui pliidiplaadi uuesti sisselülitamisel ekraan ei sütti. >>> *Ühendage seade kaitselüliti abil vooluvõrgust lahti. Oodake vähemalt 20 sekundit ja ühendage see siis uuesti.*
- Ülekuumenemise kaitse on aktiivne. >>> *Lubage pliidiplaadil jahtuda.*
- Keedu-/küpsetusnõu ei sobi. >>> *Kontrollige oma keedu-/küpsetusnõud.*

☐ Toiduvalmistamise ala ekraanile ilmub sümbol.

- Te ei ole potti aktiivsele toiduvalmistamise alale pannud. >>> **Kontrollige, kas pott toiduvalmistamise alal.**
- Teie pott ei sobi toiduvalmistamiseks induksiooni abil. >>> *Kontrollige, kas Teie pott sobib toiduvalmistamiseks induksiooniplaadil.*
- Keedu-/küpsetusnõu ei ole asetatud keeduplaadi keskele või nõu alumine pind ei ole toiduvalmistamise ala jaoks piisavalt lai. >>> *Valige piisava laiusega nõu ning asetage see keeduplaadi keskele.*
- Keedu-/küpsetusnõu või toiduvalmistamise ala on ülekuumenemas. >>> *Laske neil jahtuda.*

Valitud toiduvalmistamise ala lülitub töö ajal järsku välja.

- Valitud toiduvalmistamise ala määratud toiduvalmistamise aeg võib olla läbi. >>> *Võite määrata uue toiduvalmistamise aja või lõpetada toiduvalmistamise.*
- Ülekuumenemise kaitse on aktiivne. >>> *Lubage pliidiplaadil jahtuda.*
- Puuetundlik juhtpaneel võib olla millegagi kaetud. >>> *Eemaldage paneelil olev ese.*

☐ Pott ei soojene isegi siis, kui toiduvalmistamise ala on sisse lülitatud.

- Teie pott ei sobi toiduvalmistamiseks induksiooni abil. >>> *Kontrollige, kas Teie pott sobib toiduvalmistamiseks induksiooniplaadil.*
- Keedu-/küpsetusnõu ei ole asetatud keeduplaadi keskele või nõu alumine pind ei ole toiduvalmistamise ala jaoks piisavalt lai. >>> *Valige piisava laiusega nõu ning asetage see keeduplaadi keskele.*

☐ Jahutusventilaator töötab edasi, kuigi keeduplaat on välja lülitatud.

- Tegemist ei ole rikkega. Jahutusventilaator töötab seni, kuni pliidiplaadi elektroonika jahtub sobiva temperatuurini.

Toiduvalmistamise ajal on kuulda heli

Toiduvalmistamise ajal võib tekkida helisid. Need helid sõltuvad kööginõude koostisest. Need helid on normaalsed ega tähenda rikkeid ning on induktsioonitehnoloogia eripära.

Võimalikud helid ja põhjused

- **Ventilaatori heli:** Pliidil on ventilaator, mis töötab automaatselt vastavalt toote temperatuurile. Ventilaatoril on erinevaid tööastmeid ja see töötab vastavalt temperatuuri erinevatele tasemetele.
- **Madal sumin nagu trafo töö ajal:** See on induktsioonitehnoloogia eripära. Kuna kuumus kandub otse kööginõu põhja, võib see sõltuvalt kööginõu materjalist tekitada suminat. Seetõttu saab erinevate kööginõude puhul kuulda erinevaid helisid.
- **Lõhkemise heli:** Selle põhjuseks on kööginõude põhi ja materjal. Kui kööginõud on valmistatud erinevatest kihtidest, mis on valmistatud erinevatest materjalidest, võib tekkida lõhkemise heli.
- **Vilistav heli:** Kahe keeduplaadi samaaegsel kasutamisel erinevate temperatuurideg juures samal pliidiplaadil võib kuulda vilistamist.

Törkekoodid/põhjused ja võimalikud lahendused

Törkekoodid	Törke põhjused	Võimalikud lahendused
E 22 E 26	Induktsioonkeeduplaat on ülekuumenenud.	Lülitage induktsioonkeeduplaat välja ja oodake, kuni see on jahtunud. Tõrge kaob, kui keeduplaadi temperatuur langeb alla piirväärtuse.
E 46	Ühte või mitut klahvi hoitakse all kauem kui 10 sekundit. Juhtpaneelile on jäetud mõni ese või juhtseade puutus kokku auruga.	Probleem lahendub käe eemaldamisel pliidiplaadilt. Probleem lahendub juhtpaneeli puhastamisel.
E 47	Kasutatakse Induktsioonkuumutuseks mitesobivat potti.	Tõrge kaob, kui kasutatakse induktsioonkuumutuseks sobivat potti.
E 1 - E 15	Induktsioonpliidiplaadi sidetõrge.	Lülitage induktsioonpliidiplaadid välja ja proovige uuesti 30 sekundi pärast. Tõrge püsimisel võtke ühendust volitatud edasimüüjaga.
E 16 - E 21	Induktsioonpliidiplaadi temperatuurianduri tõrge.	Lülitage induktsioonpliidiplaadid välja ja proovige uuesti 30 sekundi pärast. Tõrge püsimisel võtke ühendust volitatud edasimüüjaga.

Tõrkekoodid	Tõrke põhjused	Võimalikud lahendused
E 23 E 24	Induktsioonpliidiplaadi tarkvara tõrge.	Lülitage induktsioonpliidiplaat välja ja proovige uuesti 30 sekundi pärast. Tõrge püsimisel võtke ühendust volitatud edasimüüjaga.
E 25	Induktsioonpliidiplaadi ventilaatori tõrge.	Lülitage induktsioonpliidiplaat välja ja proovige uuesti 30 sekundi pärast. Tõrge püsimisel võtke ühendust volitatud edasimüüjaga.
E 31 - E 45	Induktsioonpliidiplaadi elektroonilise plaadi riistvara tõrge.	Lülitage induktsioonpliidiplaat välja ja proovige uuesti 30 sekundi pärast. Tõrge püsimisel võtke ühendust volitatud edasimüüjaga.
E 48 E 49 E 51	Induktsioonpliidiplaadi anduri tõrge.	Andur tuleb asendada töötingimustele vastavaga. Tõrge püsimisel võtke ühendust volitatud edasimüüjaga.
E 52 - E 57	Induktsioonpliidiplaadi tõrge kõrge temperatuuri tõttu.	Lülitage induktsioonkeeduplaat välja ja oodake, kuni see on jahtunud. Tõrge kaob, kui anduri temperatuur langeb alla piirväärtuse. Tõrge püsimisel võtke ühendust volitatud edasimüüjaga.

