

# *Ariete*

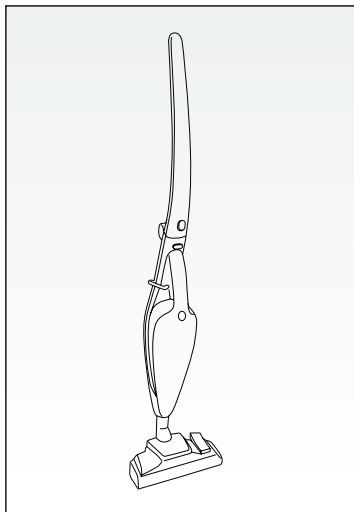

Vysávač  
Vysavač

---

**MODEL: 2764**

---

Návod na obsluhu  
Návod k obsluze

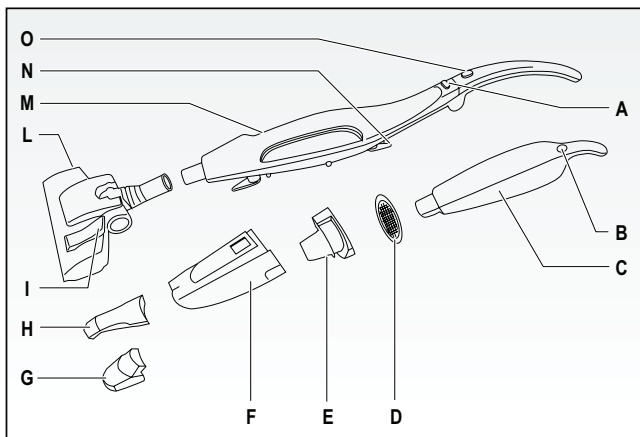

Obr. 1

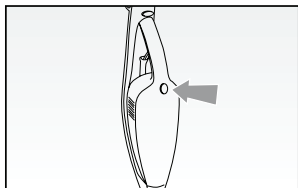

Obr. 2

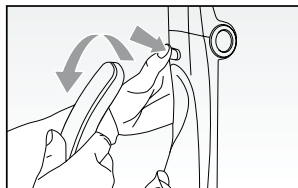

Obr. 3

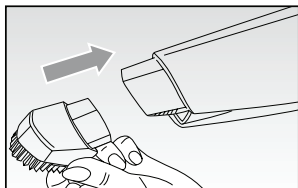

Obr. 4

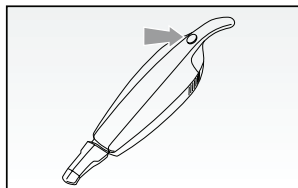

Obr. 5

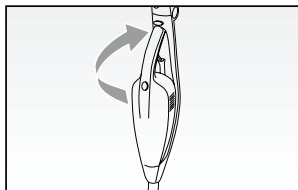

Obr. 6

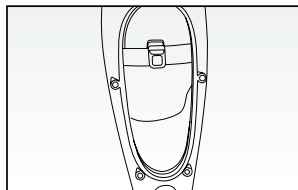

Obr. 7

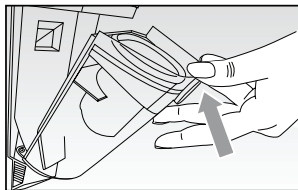

Obr. 8

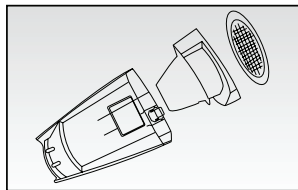

Obr. 9

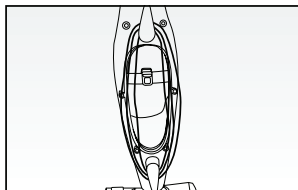

Obr. 10

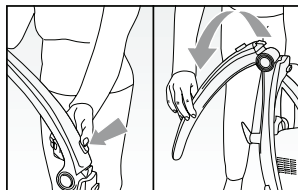

Obr. 11

## **DÔLEŽITÉ BEZPEČNOSTNÉ POKYNY**

---

### **POZORNE SI PREČÍTAJTE TIETO POKYNY.**

Pri používaní spotrebiča je dodržiavajte základné bezpečnostné opatrenia:

1. Nikdy neumiestňujte spotrebič na zdroj tepla alebo do jeho blízkosti.
2. Nikdy nepoužívajte spotrebič v blízkosti ľudí, neumiestňujte ho do úrovne očí, uší atď. ... pretože existuje riziko úrazu.
3. Nikdy nenechávajte spotrebič vystavený pôsobeniu dažďa, slnka atď..
4. Skontrolujte, či sa napájací kábel nedotýka horúcich povrchov.
5. Tento spotrebič nie je určený na použitie osobami so zníženými fyzickými, zmyslovými alebo mentálnymi schopnosťami alebo s nedostatočnými skúsenosťami a znalosťami, ak nie sú pod dozorom alebo neboli poučené o používaní spotrebiča osobou zodpovednou za ich bezpečnosť.
6. Tento spotrebič môžu používať deti vo veku 8 rokov a viac, ak sú pod dozorom alebo ak dostali pokyny týkajúce sa bezpečného používania spotrebiča a sú oboznámené s potenciálnymi rizikami.
7. Deti sa so spotrebičom nesmú hrať.
8. Deti nesmú vykonávať čistenie a údržbu, ak nie sú staršie ako 8 rokov a tiež musia byť pod dozorom.
9. Nikdy nevkladajte žiadne predmety do otvorov spotrebiča a nedovoľte, aby predmety bránili prúdeniu vzduchu.
10. Udržiavajte otvory bez prachu, vlasov atď.
11. Nikdy nepoužívajte spotrebič bez filtra.
12. Nepoužívajte spotrebič na vysávanie predmetov ktoré uvoľňujú dym alebo ktoré sa môžu vznietiť napr. cigarety, zápalky alebo horúci popol.
13. Nikdy nevysávajte horľavé alebo horľavé materiály (prchavé kvapaliny, benzín, petrolej, atď.) Nepoužívajte spotrebič ani na vysávanie veľkého množstva vody.
14. Nikdy nepoužívajte spotrebič v uzavretom prostredí alebo tam, kde môžu byť výpary z olejových farieb a lakov alebo rozpúšťadiel, vodotesných úprav, horľavých práškov alebo iných toxických alebo výbušných výparov.
15. Nikdy nevysávajte toxické materiály (bielidlo, amoniak, čističe odpadových vôd, benzín atď.).
16. **NIKDY NEPONÁRAJTE SPOTREBIČ ZÁSTRČKU ALEBO NAPÁJACÍ KÁBEL DO VODY ALEBO INÝCH KVAPALÍN; VŽDY ICH OČISTITE POMOCOU NAVLHČENEJ UTIERKY.**
17. **SPOTREBIČ PO POUŽITÍ, PRED MONTÁŽOU ALEBO ODSTRÁNENÍM JEDNOTLIVÝCH ČASTÍ A PRED ČISTENÍM VYPNITE.**

18. Pred použitím alebo nastavením spínačov na spotrebiči alebo pred pripojením sieťového kábla k napájaniu sa vždy uistite, že máte úplne suché ruky.
19. Ak chcete spotrebič odpojiť, uchopte zástrčku a vyberte ju zo zásuvky. Nikdy neodpájajte spotrebič ťahaním za napájací kábel.
20. Nikdy nepoužívajte spotrebič, ak je poškodený napájací kábel alebo zástrčka, alebo ak je poškodený samotný spotrebič; v takom prípade ho odneste do najbližšieho autorizovaného servisného strediska.
21. Keď je napájací kábel poškodený, musí ho vymeniť výrobca, jeho servisné stredisko alebo podobne kvalifikovaná osoba, aby sa predišlo akémukoľvek riziku.
22. Tento spotrebič je určený LEN NA DOMÁCE POUŽITIE a nesmie sa používať na komerčné alebo priemyselné účely.
23. Tento spotrebič je v súlade so smernicami 2014/35 / EÚ a EMC 2014/30 / EÚ.
24. Akékoľvek zmeny tohto produktu, ktoré neboli výslovne povolené výrobcom, môžu viesť k zrušeniu platnosti záruky používateľa.
25. V prípade, že sa rozhodnete zariadenie zlikvidovať, odporúčame vám ho vyradiť z prevádzky prerezaním napájacieho kábla. Odporúčame tiež, aby všetky nebezpečné časti boli zlikvidované a aby sa k spotrebiču alebo jeho súčastiam nedostali deti.
26. Obal sa nikdy nesmiete nechať v dosahu detí, pretože hrozí riziko poškodenia zdravia.
27.  Aby ste výrobok správne zlikvidovali podľa Európskej smernice 2012/19 / EÚ, prečítajte si písomnú informáciu pre používateľov, ktorá je priložená k spotrebiču.

## **DODRŽIAVAJTE TIETO POKYNY.**

## POPIS SPOTREBIČA (OBR. 1)

---

A	Odišťovacie tlačidlo	G	Nadstavec s kefou
B	Tlačidlo ON / OFF	H	Štrbinový nadstavec
C	Odnímateľná časť / ručný vysávač	I	Prepínač pre tvrdé podlahy / koberce
D	Filter	L	Kefa na podlahy / koberce
E	Držiak filtra	M	Telo spotrebiča
F	Nádoba na prach	N	Navíjač kábľa
		O	Tlačidlo na naklonenie rukoväte



Spotrebič pracuje v dvoch režimoch:

- 1 ako štandardná elektrický vysávač pomocou kefy na čistenie kobercov / podláh (L) a naklonenia tela spotrebiča (M) dozadu v polohe na použitie,
- 2 ako ručný vysávač, odstránením odnímateľnej časti (C), ktorá je vhodná na čistenie povrchov a pracovného stola pomocou nadstavca s kefou (G) alebo štrbinového nadstavca (H) v prípade úzkych priestorov.

## PRÍSLUŠENSTVO

---

### Kefa na podlahy / koberce (L)

- Je vhodná na vysávanie širokých priestorov a ťažko prístupných rohov.
- Keď vysávate koberce nikdy nepoužívajte kefu. Kefa je vybavená kolieskami, ktoré uľahčujú hladkosť na všetkých povrchoch. Požadovanú polohu štetín vyberte stlačením páčky na konci kefy. Kefu zodvihnete stlačením prepínača označeného symbolom koberca .
- Na vysávanie a udržiavanie hladkých podláh, ako sú PVC, parkety alebo dlaždice odporúčame použiť kefu. Ak chcete odstrániť kefu, stlačte prepínač páčku označenú symbolom hladkej podlahy .

### Nadstavec s kefou (G) - len pre ručný vysávač

Vhodný na vysávanie povrchov a pracovných stolov, ako aj pohoviek a textílií.

### Štrbinový nadstavec (H) - len pre ručný vysávač

Vhodný na čistenie rohov, škár alebo ťažko prístupných miest.

## POUŽITIE SPOTREBIČA

---

- Spotrebič pripojte k sieťovej zásuvke.
- Keď je ručný vysávač (C) správne umiestnený v tele spotrebiča (M), stlačte tlačidlo zapnutia (B) umiestnené na odnímateľnej časti (C) a rukoväť sklopte dozadu do štandardnej polohy používania (obr. 2).
- Široké plochy očistite zatlačením kefy (L) dopredu. To umožňuje vysávaču zhromažďovať úlomky a nečistoty na podlahe.
- Na čistenie rohov a malých plôch zatlačte kefu v opačnom smere. Úlomky a nečistoty sa môžu presunúť, aby sa zhromaždili.

**POZOR:** Ak niečo zostane zaseknuté vo vnútri kefy, napríklad nejaká tkanina, koberecové strapce atď. kefu okamžite vypnite.

- Po vysávaní vysávač vypnite opätovným stlačením vypínača (B).

### Ručný vysávač

- Uchopte držadlo tela spotrebiča (M), stlačte odštieňovacie tlačidlo (A) a vyberte ručný vysávač aj kompletne s napájacím káblom (obr. 3).
- Na koniec nádoby na prach (F) pripevnite požadované príslušenstvo (obr. 4) a stlačením vypínača (B) spustíte spotrebič (obr. 5).
- Na umiestnenie ručného vysávača späť do tela spotrebiča (M) najskôr vyberte nainštalovaný nadstavec vytiahnutím smerom von a potom koniec nádoby na prach (F) umiestnite na dolnú stranu tela spotrebiča (M) a jemne zatlačte ručný vysávač dozadu, pokým nezacvakne na miesto (obr. 6).

**VAROVANIE:** Pred ďalším použitím skontrolujte, či je ručný vysávač správne nainštalovaný.

## ČISTENIE A ÚDRŽBA

---

- Ak je to potrebné, vyčistite telo spotrebiča (M) a odnímateľnú časť (C) pomocou navlhčenej utierky a jemným čistiacim prostriedkom. Postupujte opatrne, aby sa do spotrebiča nedostala žiadna tekutina. Nikdy nepoužívajte agresívne čistiace prostriedky (odstraňovače škvŕn, rozpúšťadlá), ktoré by mohli poškodiť plast.

### Ako vyprázdniť nádobu na prach (F)

**VAROVANIE:** Nádobu na prach (F) a filter (D) čistite pravidelne. Ak je nádoba plná alebo je filter upchatý, sací výkon sa zníži.

- Na zadnej strane spotrebiča skontrolujte, či je nádoba na prach (F) plná (obr. 7).
- Ručný vysávač vyberte podľa vyššie uvedeného postupu.
- Stlačte odistovacie tlačidlo a vyberte celú nádobu (obr. 8).
- Vyberte filter (D) smerom von (obr. 9) a príslušný držiak (E), aby ste ich vyčistili.

**VAROVANIE:** Filter (D) umývajte len čistou vodou bez použitia mydla alebo saponátov.

- Vyprázdnite nádobu na prach (A) do vhodného plastového vrečka a podľa potreby ju umyte vodou.
- Nechajte komponenty vysušiť a opäť ich naložte.

**VAROVANIE:** Pred spustením spotrebiča správne namontujte držiak (E), filter (D) a nádobu na prach (F).

- Spotrebič opäť zložte a uložte pomocou zadného navíjača kábla (N) - obr. 10.
- Ak je to potrebné, rukoväť je možné nakloniť dozadu stlačením príslušného tlačidla (O), obr. 11.





## Informácie o likvidácii opotrebovaného elektrického zariadenia (súkromné domácnosti)



Tento symbol na produktoch a/alebo na priložených dokumentoch znamená, že sa pri likvidácii nesmú elektrické a elektronické zariadenia miešať so všeobecným domácim odpadom. V záujme správneho obhospodarovania, obnovy a recyklácie odveďte, prosím, tieto produkty na určené zberné miesta, kde budú prijaté bez poplatku. V niektorých krajinách je možné tieto produkty vrátiť priamo miestnemu maloobchodu v prípade, ak si objednáte podobný nový výrobok. Správna likvidácia týchto produktov pomôže ušetriť hodnotné zdroje a zabrániť možným negatívnym vplyvom na ľudské zdravie a prostredie, ktoré môžu inak vzniknúť v dôsledku nesprávneho zaobchádzania s odpadom. Bližšie informácie o najbližšom zbernom mieste získate na miestnom úrade. V prípade nesprávnej likvidácie odpadu môžu byť uplatnené pokuty v súlade s platnou legislatívou.

### Pre právnické osoby v Európskej únii

Ak potrebujete zlikvidovať opotrebované elektrické a elektronické zariadenia, bližšie informácie získate od svojho miestneho predajcu alebo dodávateľa.

### Informácie o likvidácii v krajinách mimo Európskej únie

Tento symbol je platný len v Európskej únii. Ak si želáte zlikvidovať toto zariadenie, obráťte sa na miestny úrad alebo predajcu a poinformujte sa o správnom spôsobe likvidácie tohto typu odpadu.

### Autorizovaný dovozca a distribútor pre Slovensko:

DSI Slovakia s.r.o.  
Letná 42  
040 01 Košice  
Slovenská republika  
Tel: +421 556 118 110





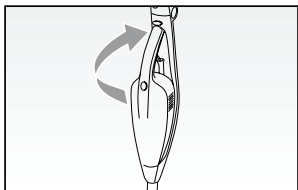

Obr. 6

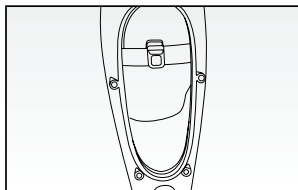

Obr. 7

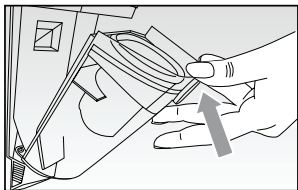

Obr. 8

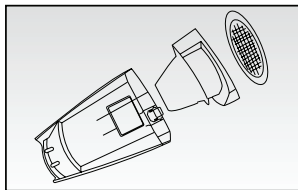

Obr. 9

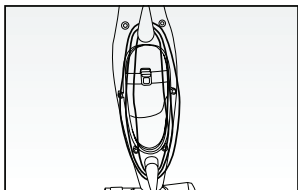

Obr. 10

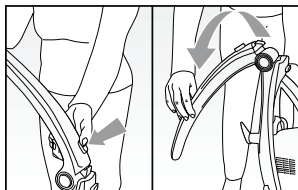

Obr. 11

## **DŮLEŽITÉ BEZPEČNOSTNÍ POKYNY**

---

### **POZORNĚ SI PŘEČTĚTE TYTO POKYNY.**

Při používání spotřebiče dodržujte základní bezpečnostní opatření:

1. Nikdy neumísťujte spotřebič na zdroj tepla nebo do jeho blízkosti.
2. Nikdy nepoužívejte spotřebič v blízkosti lidí, neumísťujte jej do úrovně očí, uší atd. ... protože existuje riziko úrazu.
3. Nikdy nenechávejte spotřebič vystavený působení deště, slunce atd.
4. Zkontrolujte, zda se napájecí kabel nedotýká horkých povrchů.
5. Tento spotřebič není určen pro použití osobami se sníženými fyzickými, smyslovými nebo mentálními schopnostmi nebo s nedostatečnými zkušenostmi a znalostmi, pokud nejsou pod dozorem nebo nebyly poučeny o používání spotřebiče osobou zodpovědnou za jejich bezpečnost.
6. Tento spotřebič mohou používat děti ve věku 8 let a více, pokud jsou pod dozorem nebo pokud dostaly pokyny týkající se bezpečného používání spotřebiče a jsou seznámeny s potenciálními riziky.
7. Děti si se spotřebičem nesmějí hrát.
8. Děti nesmí provádět čištění a údržbu, pokud nejsou starší než 8 let a také musí být pod dozorem.
9. Nikdy nevkládejte žádné předměty do otvorů spotřebiče a nedovolte, aby předměty bránily proudění vzduchu.
10. Udržujte otvory bez prachu, vlasů atd.
11. Nikdy nepoužívejte spotřebič bez filtru.
12. Nepoužívejte spotřebič k vysávání předmětů, které uvolňují kouř nebo které se mohou vznítit, např. cigarety, zápalky nebo horký popel.
13. Nikdy nevysávejte hořlavé materiály (těkavé kapaliny, benzín, petrolej atd.). Nepoužívejte spotřebič ani na vysávání velkého množství vody.
14. Nikdy nepoužívejte spotřebič v uzavřeném prostředí nebo tam, kde mohou být výpary z olejových barev a laků nebo rozpouštědel, vodotěsných úprav, hořlavých prášků nebo jiných toxických nebo výbušných výparů.
15. Nikdy nevysávejte toxické materiály (bělidlo, amoniak, čističe odpadních vod, benzín atd.).
16. **NIKDY NEPONOŘUJTE SPOTŘEBIČ, ZÁSTRČKU NEBO NAPÁJECÍ KABEL DO VODY NEBO JINÝCH KAPALIN; VŽDY JE OČISTĚTE POMOCÍ NAVLHČENÉ UTĚRKY.**
17. **SPOTŘEBIČ PO POUŽITÍ, PŘED MONTÁŽÍ NEBO ODSTRANĚNÍM JEDNOTLIVÝCH ČÁSTÍ A PŘED ČIŠTĚNÍM VYPNĚTE.**

18. Před použitím nebo nastavením spínačů na spotřebiči nebo před připojením síťového kabelu k napájení se vždy ujistěte, že máte zcela suché ruce.
19. Pokud chcete spotřebič odpojit, uchopte zástrčku a vyjměte ji ze zásuvky. Nikdy neodpojujte spotřebič taháním za napájecí kabel.
20. Nikdy spotřebič nepoužívejte, pokud je poškozen napájecí kabel nebo zástrčka, nebo pokud je poškozen samotný spotřebič; v takovém případě jej odneste do nejbližšího autorizovaného servisního střediska.
21. Když je napájecí kabel poškozen, musí jej vyměnit výrobce, jeho servisní středisko nebo podobně kvalifikovaná osoba, aby se předešlo jakémukoli riziku.
22. Tento spotřebič je určen POUZE PRO DOMÁCÍ POUŽITÍ a nesmí se používat pro komerční nebo průmyslové účely.
23. Tento spotřebič je v souladu se směrnicemi 2014/35/EU a EMC 2014/30/EU.
24. Jakékoliv změny tohoto produktu, které nebyly výslovně povoleny výrobcem, mohou vést ke zrušení platnosti záruky uživatele.
25. V případě, že se rozhodnete zařízení zlikvidovat, doporučujeme ho vyřadit z provozu přeřezáním napájecího kabelu. Doporučujeme také, aby všechny nebezpečné části byly zlikvidovány a aby se ke spotřebiči nebo jeho součástem nedostaly děti.
26. Obal nikdy nesmíte nechat v dosahu dětí, protože hrozí riziko poškození zdraví.
27.  Abyste výrobek správně zlikvidovali podle Evropské směrnice 2012/19/EU, přečtěte si příbalovou informaci, která je přiložena ke spotřebiči.

## **DODRŽUJTE TYTO POKYNY.**

## POPIS SPOTŘEBIČE (OBR. 1)

---

A	Odjišťovací tlačítko	G	Nástavec s kartáčem
B	Tlačítko ON / OFF	H	Štěrbínový nástavec
C	Odnímatelná část / ruční vysavač	I	Přepínač pro tvrdé podlahy / koberce
D	Filtr	L	Kartáč na podlahy / koberce
E	Držák filtru	M	Tělo spotřebiče
F	Nádoba na prach	N	Navíječ kabelu
		O	Tlačítko na naklonění rukojeti



Spotřebič pracuje ve dvou režimech:

- 1 jako standardní elektrický vysavač pomocí kartáče na čištění koberců / podlah (L) a naklonění těla spotřebiče (M) dozadu v poloze k použití,
- 2 jako ruční vysavač, odstraněním odnímatelné části (C), která je vhodná pro čištění povrchů a pracovního stolu pomocí nástavce s kartáčem (G) nebo štěrbinového nástavce (H) v případě úzkých prostor.

## PŘÍSLUŠENSTVÍ

---

### Kartáč na podlahy / koberce (L)

- Je vhodný na vysávání širokých prostorů a těžko přístupných rohů.
- Když vysáváte koberce nikdy nepoužívejte kartáč. Kartáč je vybaven kolečky, která usnadňují hladkost na všech površích. Požadovanou polohu štětín vyberte stisknutím páčky na konci kartáče. Kartáč zvednete stiskem přepínače označeného symbolem koberce .
- Na vysávání a udržování hladkých podlah, jako jsou PVC, parkety nebo dlaždice doporučujeme použít kartáč. Chcete-li odstranit kartáč, stiskněte přepínací páčku označenou symbolem hladké podlahy .

### Nástavec s kartáčem (G) – pouze pro ruční vysavač

Vhodný na vysávání povrchů a pracovních stolů, jakož i pohovek a textilií.

### Štěrbínový nástavec (H) – pouze pro ruční vysavač

Vhodný na čištění rohů, spár nebo těžko přístupných míst.



## POUŽITÍ SPOTŘEBIČE

---

- Spotřebič připojte k síťové zásuvce.
- Když je ruční vysavač (C) správně umístěn v těle spotřebiče (M), stiskněte tlačítko zapnutí (B) umístěné na odnímatelné části (C) a rukojeť sklopte dozadu do standardní polohy užívání (obr. 2).
- Široké plochy očistěte zatlačením kartáče (L) dopředu. To umožňuje vysavači shromážďovat úlomky a nečistoty na podlaze.
- Na čištění rohů a malých ploch zatlačte kartáč v opačném směru. Úlomky a nečistoty se mohou přesunout, aby se shromáždily.

**POZOR:** Pokud něco zůstane zaseknuté uvnitř kartáče, například nějaká tkanina, kobercové třásně atd. kartáč okamžitě vypněte.

- Po vysávání vysavač vypněte opětovným stisknutím vypínače (B).

### Ruční vysavač

- Uchopte držadlo těla spotřebiče (M), stiskněte odjišťovací tlačítko (A) a vyjměte ruční vysavač kompletně s napájecím kabelem (obr. 3).
- Na konec nádoby na prach (F) připevněte požadované příslušenství (obr. 4) a stisknutím vypínače (B) spustíte spotřebič (obr. 5).
- Na umístění ručního vysavače zpět do těla spotřebiče (M) nejprve vyjměte nainstalovaný nástavec vytažením směrem ven a pak konec nádoby na prach (F) umístěte na dolní stranu těla spotřebiče (M) a jemně zatlačte ruční vysavač dozadu, dokud nezapadne na místo (obr. 6).

**VAROVÁNÍ:** Před dalším použitím zkontrolujte, zda je ruční vysavač správně nainstalován.

## ČIŠTĚNÍ A ÚDRŽBA

---

- Pokud je to nutné, vyčistěte tělo spotřebiče (M) a odnímatelnou část (C) pomocí navlhčené utěrky a jemným čisticím prostředkem. Postupujte opatrně, aby se do spotřebiče nedostala žádná tekutina. Nikdy nepoužívejte agresivní čisticí prostředky (odstraňovače skvrn, rozpouštědla), které by mohly poškodit plast.

### **Jak vyprázdnit nádobu na prach (F)**

**VAROVÁNÍ:** Nádobu na prach (F) a filtr (D) čistěte pravidelně. Pokud je nádoba plná nebo je filtr ucpaný, sací výkon se sníží.

- Na zadní straně spotřebiče zkontrolujte, zda je nádoba na prach (F) plná (obr. 7).
- Ruční vysavač vyjměte podle výše uvedeného postupu.
- Stiskněte odjišťovací tlačítko a vyjměte celou nádobu (obr. 8).
- Vyjměte filtr (D) směrem ven (obr. 9) a příslušný držák (E), abyste je vyčistili.

**VAROVÁNÍ:** Filtr (D) omývejte pouze čistou vodou bez použití mýdla nebo saponátů.

- Vyprázdněte nádobu na prach (A) do vhodného plastového sáčku a podle potřeby ji omyjte vodou.
- Nechte komponenty vysušit a opět je naložte.

**VAROVÁNÍ:** Před spuštěním spotřebiče správně namontujte držák (E), filtr (D) a nádobu na prach (F).

- Spotřebič opět složte a uložte pomocí zadního navíječe kabelu (N) - obr. 10.
- Pokud je to nutné, rukojeť je možné naklonit dozadu stiskem příslušného tlačítka (O), obr. 11.



## Informace pro uživatele k likvidaci elektrických a elektronických zařízení (domácnosti)



Tento symbol na produktech anebo v průvodních dokumentech znamená, že použité elektrické a elektronické výrobky nesmí být přidány do běžného komunálního odpadu.

Ke správné likvidaci, obnově a recyklaci doručte tyto výrobky na určená sběrná místa, kde budou přijata zdarma. Alternativně v některých zemích můžete vrátit své výrobky místnímu prodejci při koupi ekvivalentního nového produktu. Správnou likvidací tohoto produktu pomůžete zachovat cenné přírodní zdroje a napomáháte prevenci potenciálních negativních dopadů na životní prostředí a lidské zdraví, což by mohly být důsledky nesprávné likvidace odpadů. Další podrobnosti si vyžádejte od místního úřadu nebo nejbližšího sběrného místa. Při nesprávné likvidaci tohoto druhu odpadu mohou být v souladu s národními předpisy uděleny pokuty.

### Pro podnikové uživatele v zemích Evropské unie

Chcete-li likvidovat elektrická a elektronická zařízení, vyžádejte si potřebné informace od svého prodejce nebo dodavatele.

### Informace k likvidaci v ostatních zemích mimo Evropskou unii

Tento symbol je platný jen v Evropské unii.

Chcete-li tento výrobek zlikvidovat, vyžádejte si potřebné informace o správném způsobu likvidace od místních úřadů nebo od svého prodejce.

### Autorizovaný dovozce a distributor pro ČR:

DSI Czech, spol. s.r.o.  
Křižíkova 237/36A  
186 00 Praha 8 – Karlín  
Česká republika  
Tel: + 420 225 386 130