



Saeco

INCANTO

HD8918, HD8917
HD8916, HD8915

CS UŽIVATELSKÁ PŘÍRUČKA

HU FELHASZNÁLÓI KÉZIKÖNYV

PL INSTRUKCJA OBSŁUGI

RO MANUAL DE UTILIZARE

SK NÁVOD NA POUŽITIE NÁVOD

RU РУКОВОДСТВО ПОЛЬЗОВАТЕЛЯ

KK ПАЙДАЛАНУШЫ НҰСҚАУЛЫҒЫ

PHILIPS

Saeco, a Philips brand

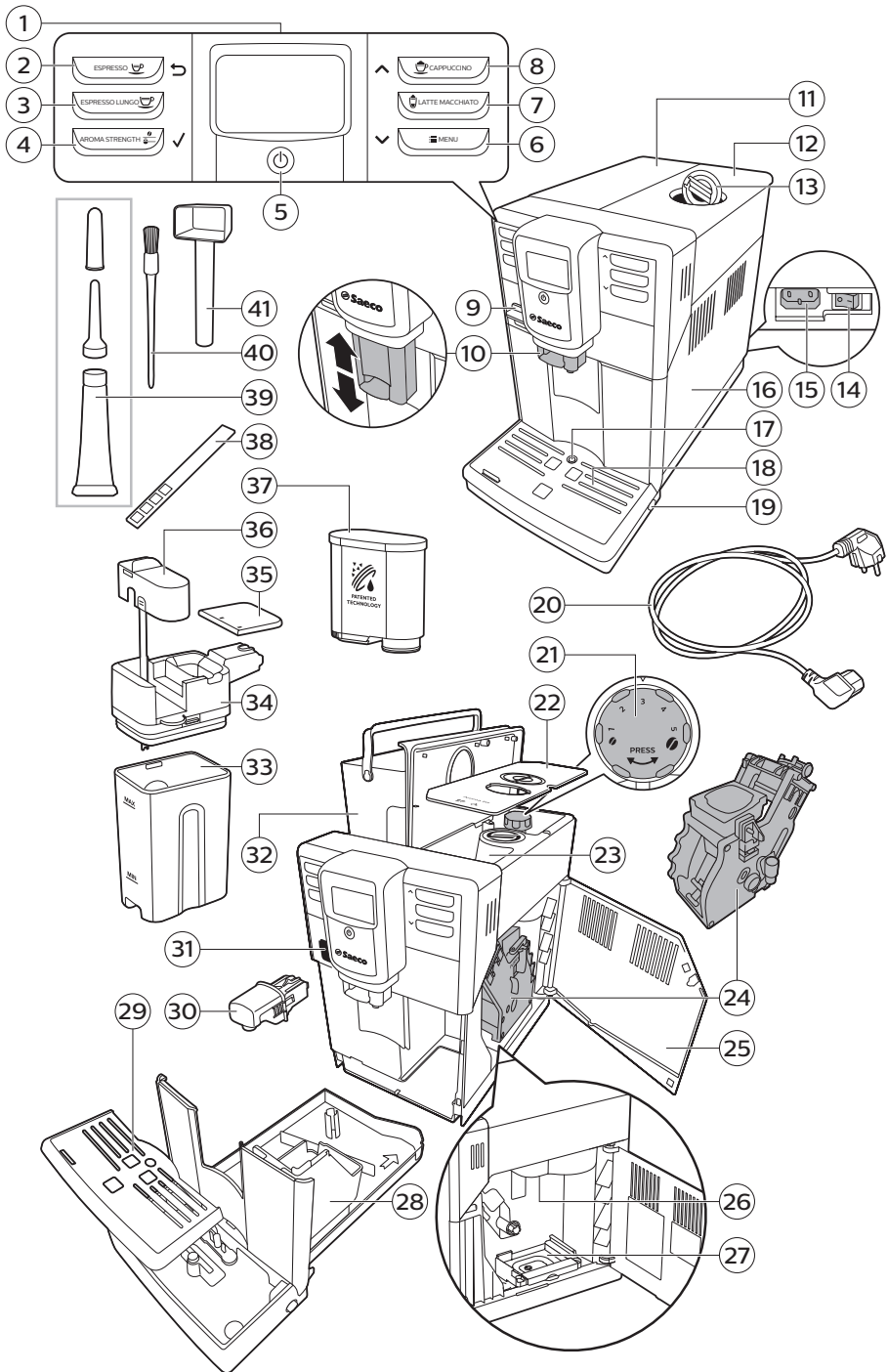

Obsah

Přehled přístroje	6
Úvod	6
První instalace	7
Filtr AquaClean	7
Aktivace filtru AquaClean	7
Výměna filtru AquaClean	8
Výměna filtru AquaClean po použití 8 filtrů	9
Měření tvrdosti vody	9
Ovládací panel a displej	10
Tlačítka nápoje	10
Navigační tlačítka	10
Tlačítko MENU (Nabídka)	10
Tlačítko AROMA STRENGTH (Síla aromatu)	11
Vaření kávy	11
Vaření kávy z kávových zrn	11
Vaření kávy z mleté kávy	11
Speciální nápoje a horká voda	12
Jak vybrat speciální nápoje	12
Dávkování horké vody	12
Příprava nápojů obsahujících mléko a mléčné pěny	12
Druhy a doba přípravy nápojů	13
Typy nápojů	13
Doba přípravy nápojů	13
Úprava objemu a chuti	13
Nastavení objemu kávy a mléka	13
Nastavení síly kávy	14
Úprava nastavení mlýnku	14
Čištění a údržba	15
Tabulka čištění	15
Čištění varné sestavy	16
Čištění varné sestavy pod tekoucí vodou	16
Čištění varné sestavy pomocí odmašťovacích tablet	17
Vložení varné sestavy zpět	17
Mazání	18
Čištění karafy na mléko	19
Rychlé čištění karafy	19
Důkladné čištění karafy na mléko	19
Týdenní čištění karafy na mléko	19
Měsíční čištění karafy na mléko	21
Postup odstranění vodního kamene	21
Co dělat, pokud je proces odstranění vodního kamene přerušen	23
Varovné ikony a chybové kódy	24
Význam varovných ikon	24
Význam chybových kódů	24
Řešení problémů	25

Přehled přístroje

1	Uživatelské rozhraní	22	Kryt násypky na kávová zrna
2	Tlačítko ESPRESSO	23	Násypka na kávová zrna
3	Tlačítko ESPRESSO LUNGO	24	Varná sestava
4	Tlačítko AROMA STRENGTH (Síla aromatu)	25	Vnitřní část obslužných dvířek s pokyny k čištění
5	Tlačítko pohotovost	26	Trubice výstupu kávy
6	Tlačítko MENU (Nabídka)	27	Zásuvka na zbytky kávy
7	Tlačítko LATTE MACCHIATO	28	Nádoba na mletou kávu
8	Tlačítko CAPPUCCINO	29	Kryt tácku na odkapávání
9	Ochranný kryt	30	Dávkovací hubice horké vody
10	Nastavitelná hubice dávkovače kávy	31	Otvor pro dávkovací hubici horké vody
11	Víko nádržky na vodu	32	Nádržka na vodu
12	Víko násypky na kávová zrna	33	Nádržka na mléko
13	Víko přihrádky na mletou kávu	34	Jednotka dávkovače mléka
14	Hlavní vypínač	35	Víko jednotky dávkovače mléka
15	Zásuvka pro kabel	36	Hubice dávkovače mléka
16	Obslužná dvířka	37	Filtr AquaClean
17	Indikátor „Plný tácek na odkapávání“	38	Testovací proužek ke zjišťování tvrdosti vody
18	Tácek na odkapávání	39	Tuba s mazacím tukem s hlavicí
19	Tlačítko uvolnění tácku na odkapávání	40	Čistící kartáč
20	Kabel	41	Odměrka
21	Knoflík nastavení mletí		

Úvod

Gratulujeme vám k zakoupení plně automatického kávovaru Saeco! Chcete-li plně využívat výhod, které nabízí společnost Saeco, zaregistrujte výrobek na adrese www.saeco.com/care.

Aby vám pomohla získat z vašeho kávovaru maximum, společnost Saeco nabízí plnou podporu 4 různými způsoby:

- Samostatný stručný návod k rychlému použití pro první instalaci a první použití.
- Tato uživatelská příručka s podrobnějšími informacemi o tom, jak přístroj používat, jak jej čistit, jak z něj odstraňovat vodní kámen a jak řešit potíže.



- Tento kód QR. Naskenováním tohoto kódu zobrazíte instruktážní videa k tomu, jak připravit tu nejlepší kávu, jak přístroj vyčistit, a najdete zde i seznam nejčastějších dotazů. (www.saeco.com/care)
- Samostatná brožura s důležitými bezpečnostními informacemi.

První instalace

Při první instalaci se řiďte pokyny v samostatném stručném návodu k rychlému použití.

Poznámka: Tento přístroj byl zkoušen s použitím kávy. I když byl pečlivě vyčištěn, mohly v něm zůstat zbytky kávy. Zaručujeme však, že přístroj je zcela nový.

Poznámka: Filtr AquaClean můžete vložit během první instalace (viz samostatný stručný návod k rychlému použití). Pokud filtr AquaClean nevložíte při prvním použití, můžete jej vložit později pomocí nabídky.

Filtr AquaClean

Konstrukce filtru AquaClean omezuje usazování vodního kamene v espresovači a zajišťuje filtrovanou vodu, která uchová stále stejné aroma a chuť každého šálku kávy. Pokud používáte sadu 8 filtrů AquaClean, jak je uvedeno v tomto návodu k použití, není třeba z přístroje odstraňovat vodní kámen po 5 000 šálcích.

Poznámka: Přístroj musí být před zahájením používání filtru AquaClean zcela zbaven vodního kamene. Pokud jste při první instalaci filtr neaktivovali, je třeba před aktivací filtru zbavit přístroj vodního kamene.

Aktivace filtru AquaClean

Poznámka: Vždy potvrďte aktivaci filtru AquaClean v nabídce přístroje podle níže uvedeného postupu. Musíte tak postupovat i po výměně filtru AquaClean. Po aktivaci filtru AquaClean v nabídce přístroje přístroj sleduje počet použitých filtrů. Po 8. výměně filtru vám přístroj připomene, že je třeba odstranit vodní kámen.

- 1 Informace o způsobu umístění filtru AquaClean nádržky na vodu naleznete v samostatném stručném návodu k rychlému použití.

Poznámka: Tréste s filtrem AquaClean po dobu přibližně 5 sekund, ponořte jej vzhůru nohama do konvice se studenou vodou a vyčkejte, dokud se nepřestanou uvolňovat vzduchové bublinky.

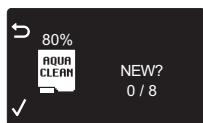

- 2 Stiskněte tlačítko MENU (Nabídka), vyberte položku MENU (Nabídka) a potvrďte stisknutím tlačítka OK. Posuňte se k výběru položky AQUACLEAN FILTER (Filtr AquaClean). Potvrďte stisknutím tlačítka OK.
 - Na displeji je zobrazen počet dosud vložených filtrů AquaClean v rozsahu 0 až 8 filtrů.

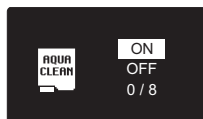

- 3 Na displeji vyberte položku ON (Zapnuto), potvrďte stisknutím tlačítka OK.



- 4 Na displeji se automaticky aktualizuje počet použitých filtrů.



- Potom se zobrazí obrazovka Machine ready (Přístroj je připraven) s ikonou AquaClean 100 % signalizující, že filtr byl vložen.
- 5 Aktivaci dokončete vypuštěním 2 šálků horké vody (0,5 l). Tuto vodu vylijte.

Výměna filtru AquaClean

Poznámka: Jakmile kapacita filtru klesne na 0 % a ikona filtru začne rychle blikat, vyměňte filtr AquaClean. Filtr AquaClean vždy vyměňujte nejdéle po 3 měsících, i když zařízení ještě nesignalizovalo, že je nutné provést výměnu.

Tip: Pokud kapacita filtru klesne na hodnotu 10 % a ikona filtru začne pomalu blikat, je vhodné zakoupit nový filtr. Díky tomu budete připraveni provést výměnu, až kapacita filtru klesne na 0 %.



- 1 Vyměňte filtr AquaClean a nahradte jej novým filtrem AquaClean (viz samostatný stručný návod k rychlému použití).
- 2 Stiskněte tlačítko MENU (Nabídka), přejděte dolů na možnost AQUACLEAN FILTER (Filtr AquaClean) a výběr potvrďte stisknutím tlačítka OK.



- Na displeji se zobrazí dotaz, zda chcete nový filtr aktivovat.
- 3 Potvrďte stisknutím tlačítka OK.



- Na displeji se automaticky aktualizuje počet použitých filtrů.
- 4 Aktivaci dokončete vypuštěním 2 šálků horké vody (0,5 l). Tuto vodu vylijte.

Výměna filtru AquaClean po použití 8 filtrů

DESCALE BEFORE
ACTIVATING FILTER

- 1 Pokud na displeji začne blikat ikona filtru, stiskněte tlačítko MENU (Nabídka), posuňte se dolů na možnost AQUACLEAN FILTER (Filtr AquaClean) a akci potvrďte stisknutím tlačítka OK.
 - Na displeji se zobrazí oznámení, že před aktivací nového filtru je nutno z přístroje odstranit vodní kámen.
- 2 Stisknutím tlačítka OK spustíte proces odstranění vodního kamene.
 - Pokud nyní nechcete vodní kámen odstranit, několikerým stisknutím tlačítka ESC (Zpět) ukončete nabídku filtru.
- 3 Po dokončení procesu odstranění vodního kamene se na displeji zobrazí dotaz, zda chcete vložit filtr AquaClean.
 - Postupujte podle kroků uvedených v kapitole „Výměna filtru AquaClean“.

Měření tvrdosti vody

Poznámka: Pokud jste vložili filtr AquaClean, nemusíte nastavovat tvrdost vody.

Abyste mohli upravit nastavení přístroje podle vody v dané oblasti, zjistěte tvrdost vody pomocí dodaného testovacího proužku tvrdosti vody. Výchozí tvrdost vody v přístroji je nastavena na nejvyšší úroveň (4). Bude-li změněná tvrdost vody odlišná, upravte nastavení v nabídce přístroje.

- 1 Ponořte testovací proužek (dodaný s přístrojem) do vody z vodovodního kohoutku na 1 sekundu.
- 2 Testovací proužek vyjměte a počkejte 1 minutu.
- 3 Zkontrolujte, kolik čtverečků změnilo barvu na červenou, a určete tvrdost vody pomocí níže uvedené tabulky.

počet červených čtverečků	nastavit hodnotu	tvrdost vody
■□□□	1	velmi měkká voda
■ ■ □ □	2	měkká voda
■ ■ ■ □	3	tvrdá voda
■ ■ ■ ■	4	velmi tvrdá voda

- 4 Stiskněte tlačítko MENU (Nabídka), vyberte položku Menu (Nabídka) a posuňte se k výběru položky Water Hardness (Tvrdost vody). Vyberte preferované nastavení tvrdosti vody a volbu potvrďte stisknutím tlačítka OK.

Ovládací panel a displej

Tento espresovač má srozumitelný displej, díky kterému se snadno používá. V následujících částech jsou uvedena stručná vysvětlení jednotlivých tlačítek.

Tlačítka nápoje

Stisknutím tlačítek nápojů (ESPRESSO, ESPRESSO LUNGO, CAPPUCCINO a LATTE MACCHIATO) rychle připravíte jeden z těchto přednastavených nápojů.

- Při výběru možnosti cappuccino nebo latte macchiato zkontrolujte, zda je karafa na mléko na svém místě a připravena k použití (viz samostatný stručný návod k rychlému použití).
- Pokud chcete proces přípravy zastavit dříve, než přístroj dokončí dávkování předem nastaveného objemu kávy, stiskněte tlačítko OK.
- Můžete upravit dobu plnění kávy espresso nebo espresso lungo.
- Po přípravě nápoje obsahujícího mléko přístroj zahájí proces QUICK CARAFE CLEAN (Rychlé čištění karafy).

Navigační tlačítka

Některá z tlačítek nápojů mají dvojitou funkci. Pomocí těchto tlačítek můžete procházet nabídkou:



Tlačítko ESPRESSO = **tlačítko ESC** (Zpět): stisknutím tohoto tlačítka se vrátíte do hlavní nabídky.



Tlačítko CAPPUCCINO = **šipka nahoru**: stisknutím tohoto tlačítka procházíte zobrazenou nabídkou nahoru.



Tlačítko AROMA STRENGTH (Síla aromatu) = **tlačítko OK**: stisknutím tohoto tlačítka vyberete, potvrdíte nebo ukončíte funkci.



Tlačítko MENU (Nabídka) = **šipka dolů**: stisknutím tohoto tlačítka procházíte zobrazenou nabídkou dolů.

Tlačítko MENU (Nabídka)

Pomocí tlačítka MENU (Nabídka) můžete připravit i další nápoje, například horkou vodu a napěněné mléko. Tlačítko MENU (Nabídka) můžete použít také ze změně následujících nastavení:

- kontrast displeje,
- teplota kávy,
- doba do úsporného režimu (toto je doba, po jejímž uplynutí přístroj vstoupí do úsporného režimu),
- tvrdost vody (abyste mohli upravit nastavení přístroje podle vody v dané oblasti, zjistěte tvrdost vody),
- k aktivaci filtru AquaClean,
- ke spuštění procesu odstranění vodního kamene.

Tlačítko AROMA STRENGTH (Síla aromatu)

Pomocí tlačítka AROMA STRENGTH (Síla aromatu) můžete upravit sílu kávy z mleté kávy nebo připravit kávu z mleté kávy.

Vaření kávy

Vaření kávy z kávových zrn

Upozornění: Používejte pouze zrna na výrobu kávy espresso. Nikdy do násypky na kávová zrna nedávejte mletou kávu, nepražená kávová zrna ani karamelizovaná kávová zrna, protože by se přístroj mohl poškodit.

Při přípravě kávy se řiďte pokyny v samostatném stručném návodu k rychlému použití.

Chcete-li připravit dva šálky kávy espresso nebo espresso lungo, stiskněte tlačítko požadovaného nápoje dvakrát. Stroj automaticky provede dva cykly mletí po sobě.

Poznámka: Použití krytu násypky na kávová zrna pomáhá zachovat čerstvost kávových zrn.

Vaření kávy z mleté kávy

Pokud připravujete nápoj z mleté kávy, pomocí přiložené odměrky vložte správnou dávku do přihrádky na mletou kávu. Nevkládejte do příliš mnoho mleté kávy, aby se zásuvka na namletou kávu neucpala.

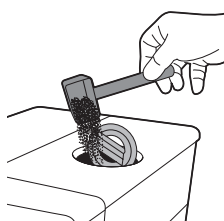

- 1 Otevřete víko přihrádky na mletou kávu.
- 2 Do přihrádky na mletou kávu vsypte **jednu** odměrku mleté kávy a zavřete víko.

Upozornění: Do přihrádky na mletou kávu nevklaďte žádný jiný obsah než mletou kávu, mohlo by dojít k poškození přístroje.

- 3 Umístěte šálek pod hubici dávkovače kávy.
- 4 Stiskněte tlačítko AROMA STRENGTH (Síla aromatu) a vyberte funkci přípravy pre-ground coffee (mletá káva).
- 5 Stiskněte tlačítko ESPRESSO.

Přístroj automaticky zahájí přípravu vybraného nápoje.

Poznámka: Při použití mleté kávy můžete připravit pouze jednu kávu současně.

Speciální nápoje a horká voda

Jak vybrat speciální nápoje

- 1 Stiskněte tlačítko MENU (Nabídka) a vyberte položku DRINKS (Nápoje).
- 2 Potvrďte stisknutím tlačítka OK.
- 3 Projděte nabídkou a vyberte požadovaný nápoj.

Dávkování horké vody

Upozornění: Při spuštění cyklu přípravy může z hubice dávkovače horké vody vystříknout pára a horká voda. Vyčkejte na dokončení přípravy, potom vyjměte hubici dávkovače horké vody.

- 1 Vložte dávkovací hubici horké vody.
- 2 Stiskněte tlačítko MENU (Nabídka). Vyberte položku DRINKS (Nápoje), potvrďte, posuňte se v nabídce a vyberte položku HOT WATER (Horká voda).

Upozornění: Položku HOT WATER (Horká voda) v nabídce vyberte, pouze pokud je nasazena hubice dávkovače horké vody.

- 3 Potvrďte stisknutím tlačítka OK. Na displeji se zobrazí výzva, abyste vložili dávkovací hubici horké vody. Potvrďte stisknutím tlačítka OK. Přístroj začne dávkovat horkou vodu.
- 4 Vypouštění horké vody zastavte stisknutím tlačítka OK.

Příprava nápojů obsahujících mléko a mléčné pěny

Poznámka: Podrobnější informace o způsobu použití karafy na mléko naleznete v samostatném stručném návodu k rychlému použití, případně můžete naskenováním kódu QR zobrazit webovou stránku vyhrazenou pro instruktážní videa.

Upozornění: Před výběrem kávového nápoje s mlékem nebo mléčnou pěnou se ujistěte, že je vložena karafa s mlékem a že je otevřena hubice dávkovače mléka. Pokud karafa na mléko není vložena správně, z hubice dávkovače mléčné pěny může vystříknout pára a horké mléko.

- 1 Umístěte šálek pod otevřenou hubici dávkovače mléčné pěny.
- 2 Vyberte si nápoj obsahující mléko.
 - Stisknutím tlačítka CAPPUCCINO nebo LATTE MACCHIATO ihned připravíte jeden z těchto nápojů obsahujících mléko.
 - Stiskněte tlačítko MENU (Nabídka), vyberte položku DRINKS (Nápoje) a přejděte seznamem nápojů dolů k položce MILK FROTH (Mléčná pěna).
 - Přístroj vám připomene, abyste vložili karafu na mléko a otevřeli hubici dávkovače mléčné pěny.
- 3 Stroj nejprve do šálku nebo sklenice nalije předem nastavený objem napěněného mléka a potom předem nastavený objem kávy.

- Dávkování mléka nebo kávy ukončete stisknutím tlačítka OK.
- 4 Po přípravě nápojů obsahujících mléko se na displeji zobrazí dotaz, zda chcete provést postup rychlého čištění karafy na mléko. Na aktivování postupu rychlého čištění máte 10 sekund. Při postupu rychlého čištění lze mléko ponechat v karafě na mléko. Postup rychlého čištění doporučujeme provést alespoň jednou denně. Stisknutím tlačítka OK potvrdíte, že chcete provést postup rychlého čištění, případně stisknete tlačítko ESC (Zpět) a provedete postup rychlého čištění později.

Druhy a doba přípravy nápojů

Typy nápojů

Název nápoje	Popis	Postup výběru
Espresso	Káva s hustou krémovou složkou podávaná v malém šálku	Tlačítko nápoje na ovládacím panelu
Espresso Lungo	Větší espresso s hustou krémovou složkou podávané ve středním šálku	Tlačítko nápoje na ovládacím panelu
Cappuccino	1/3 kávy espresso, 1/3 horkého mléka a 1/3 mléčné pěny podávané ve velkém šálku	Tlačítko nápoje na ovládacím panelu
Latte Macchiato	Velká porce horkého mléka s pěnou a malou dávkou kávy espresso podávaná ve vysoké sklenici	Tlačítko nápoje na ovládacím panelu
Milk Froth (Mléčná pěna)	Horké mléko s pěnou	MENU/DRINKS (Nabídka/Nápoje)
Hot Water (Horká voda)		MENU/DRINKS (Nabídka/Nápoje)

Doba přípravy nápojů

Název nápoje	Standardní dávka	Rozsah dávek
Espresso	40 ml	20–230 ml
Espresso Lungo	80 ml	20–230 ml
Horká voda	300 ml	50–450 ml

Úprava objemu a chuti

Nastavení objemu kávy a mléka

Objem připraveného nápoje můžete upravit podle chuti a podle velikosti šálku.

Upozornění: Nepoužívejte šálky s průměrem vyšším než 8 cm, abyste zabránili poškození předního panelu.

Poznámka: Doporučujeme vám, abyste používali skleněné šálky nebo šálky s keramickým povrchem.

- 1 Chcete-li nastavit objem kávy espresso, stiskněte tlačítko ESPRESSO a podržte je, dokud se nezobrazí ikona MEMO.
 - Přístroj přejde do fáze programování a zahájí přípravu vybraného nápoje.
- 2 Jakmile šálek obsahuje požadované množství kávy espresso, stiskněte tlačítko OK.
 - Na displeji se zobrazí symbol zaškrtnutí, tím je tlačítko naprogramováno. Přístroj při každém jeho stisknutí připraví nastavený objem kávy espresso.

Poznámka: Při nastavení objemu plnění káv espresso lungo, cappuccino a latte macchiato použijte stejný postup: Stiskněte a podržte tlačítko příslušného nápoje, a jakmile bude šálek obsahovat požadované množství kávy, stiskněte tlačítko OK. Při nastavení objemu plnění kávových nápojů s mlékem nejprve vložte karafu s mlékem a uložte objem mléka, potom uložte objem kávy.

Nastavení síly kávy

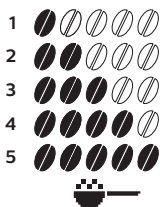

Chcete-li změnit sílu kávy, stiskněte tlačítko AROMA STRENGTH (Síla aromatu). Každým stisknutím tlačítka AROMA STRENGTH (Síla aromatu) se síla aromatu změní o jeden stupeň. Na displeji se zobrazí vybraná síla, kterou lze uložit pouze při přípravě kávy.

- 1 Velmi slabá
- 2 Slabá
- 3 Střední
- 4 Silná
- 5 Velmi silná

Poznámka: Stroj automaticky vydá správný objem kávy pro každou sílu kávy.

Poznámka: K přípravě kávy z mleté kávy můžete použít také tlačítko AROMA STRENGTH (Síla aromatu).

Poznámka: Po úpravě síly kávy se při přípravě kávy na displeji znovu zobrazí hlavní nabídka a bude uložena vybraná síla aromatu.

Úprava nastavení mlýnku

Pomocí knoflíku nastavení mletí uvnitř nádoby na kávová zrna můžete upravit nastavení mletí. Při každém vybraném nastavení keramický mlýnek umele kávu dokonale rovnoměrně u každého připravovaného šálku. Uchová plné aroma kávy a zajistí dokonalou chuť každého šálku.

Poznámka: Nastavení mletí můžete upravit ve chvíli, kdy přístroj mele kávová zrna.

Upozornění: Aby nedošlo k poškození mlýnku, nikdy neotáčejte knoflíkem nastavení mletí najednou o více než jeden stupeň.

- 1 Umístěte šálek pod hubici dávkovače kávy.
 - 2 Otevřete víko násypky na kávová zrna.
 - 3 Stiskněte tlačítko ESPRESSO.
 - 4 Když začne mlýnek pracovat, zatlačte na knoflík nastavení mletí a otočte jím doleva nebo doprava.
- Na výběr máte z 5 různých nastavení mletí. Čím je nastavení nižší, tím je káva silnější.

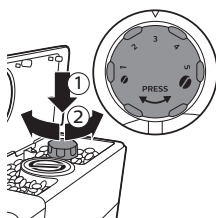

Čištění a údržba

Poznámka: V níže uvedené tabulce najdete, kdy a jak čistit všechny oddělitelné části přístroje. Podrobnější informace o čištění varné sestavy a odstranění vodního kamene z přístroje najdete v příslušných kapitolách níže, případně můžete navštívit vyhrazenou webovou stránku www.saeco.com/care.

Tabulka čištění

Popis dílů	Kdy čistit	Jak čistit
Varná sestava	Jednou týdně	Odpojte varnou sestavu a vyčistěte ji pod tekoucí vodou.
	V závislosti na typu použití	Promažte varnou sestavu.
	Každý měsíc	Vyčistěte varnou sestavu pomocí odmašťovacích tablet.
Karafa na mléko	Po každém použití	Po přípravě nápoje obsahujícího mléko spusťte proces QUICK CARAFE CLEAN (Rychlé čištění karafy) podle pokynů přístroje.
	Jednou denně	Důkladně vyčistěte karafu na mléko.
	Jednou týdně	Demontujte karafu na mléko a umyjte všechny součásti pod tekoucí vodou.
	Každý měsíc	Při tomto cyklu čištění použijte čisticí prostředek pro čištění mléčného obvodu Saeco CA6705.

Popis dílů	Kdy čistit	Jak čistit
Táček na odkapávání	Jakmile se za táčkem na odkapávání rozsvítí červený ukazatel naplnění, vyprázdněte jej.	Táček na odkapávání vyprázdněte a umyjte pod tekoucí vodou.
Nádoba na namletou kávu	Když se to hodí	Nádobu na namletou kávu vyprázdněte a umyjte pod tekoucí vodou. Zkontrolujte, zda je přístroj zapnutý, když nádobu na namletou kávu vyprazdňujete a čistíte.
Nádržka na vodu	Když se to hodí	Umyjte ji pod tekoucí vodou.
Příhrádka na mletou kávu / trubice výstupu kávy	Jednou týdně	Vyčistěte horní část pomocí rukojeti lžičky podle níže uvedených pokynů.

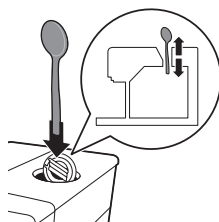

Čištění varné sestavy

Poznámka: Podrobnější pokyny o rozebrání a čištění varné sestavy naleznete po naskenování kódu QR nebo na webové stránce www.saeco.com/care.

Upozornění: Varnou sestavu nečistěte v myčce nádobí ani k jejímu čištění nepoužívejte prostředek na nádobí či čistič. Mohlo by to způsobit poruchu varné sestavy a nepříznivě ovlivnit chuť kávy.

Čištění varné sestavy pod tekoucí vodou

- 1 Vypněte přístroj a odpojte jej ze sítě.
- 2 Vyjměte táček na odkapávání s nádobou na namletou kávu.
- 3 Otevřete obslužná dvířka.
- 4 Stiskněte tlačítko PUSH (Tlačit) (1) a zatažením za držák varné sestavy vyjměte varnou sestavu z přístroje (2).

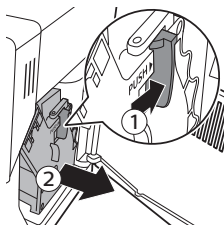

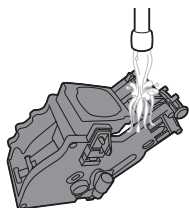

- 5 Varnou sestavu důkladně očistíte vlažnou vodou. Pečlivě vyčistíte horní filtr.
- 6 Varnou sestavu nechte oschnout.

Poznámka: Varnou sestavu nesušte hadříkem, aby se uvnitř varné sestavy nezachytávala vlákna.

Čištění varné sestavy pomocí odmašťovacích tablet

Upozornění: Odmašťovací tablety používejte pouze k čištění. Neumožňují odstranit vodní kámen.

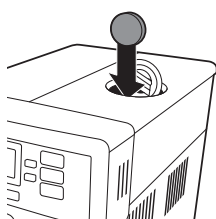

- 1 Pod hubici dávkovače kávy umístíte vhodnou nádobu.
- 2 Stisknete tlačítko AROMA STRENGTH (Síla aromatu) a vyberte položku pre-ground coffee (mletá káva).
- 3 Do přihrádky na mletou kávu vložte odmašťovací tabletu.
- 4 Stisknete tlačítko ESPRESSO LUNGO. Přístroj začne z hubice dávkovače kávy vypouštět vodu.
- 5 Když indikátor průběhu dosáhne poloviny, přepněte znovu hlavní vypínač na zadní straně přístroje do polohy OFF (vypnuto).
- 6 Nechte odmašťovací roztok působit přibližně 15 minut.
- 7 Přepněte hlavní vypínač do polohy ON (zapnuto). Stisknete tlačítko pohotovost.
- 8 Vyčkejte, dokud přístroj neprovede automatický cyklus vyplachování.
- 9 Proveďte proces Týdenní čištění varné sestavy.
- 10 Vyměňte tácek na odkapávání s nádobou na namletou kávu. Vyprázdněte tácek na odkapávání a nádobu na namletou kávu a vraťte je zpět do přístroje.
- 11 Stisknete tlačítko AROMA STRENGTH (Síla aromatu) a vyberte položku pre-ground coffee (mletá káva).
- 12 Stisknete tlačítko ESPRESSO LUNGO. Přístroj začne z hubice dávkovače kávy vypouštět vodu.
- 13 Kroky 12 a 13 dvakrát opakujte. Vypuštěnou vodu vylijte.

Vložení varné sestavy zpět

- 1 Než varnou sestavu znovu nasunete do přístroje, zkontrolujte, že dvě žluté referenční značky po stranách lícují. Pokud nelícují, postupujte takto:

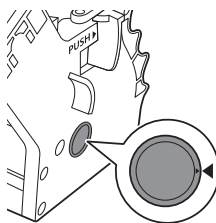

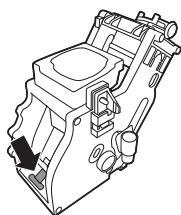

- Zkontrolujte, zda je páka v kontaktu se základnou varné sestavy.
- 2 Zkontrolujte, zda je žlutý pojistný háček varné sestavy ve správné poloze.

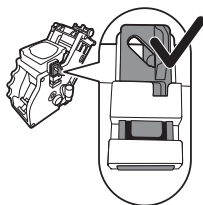

- Háček nastavíte správně tak, že jej zatlačíte vzhůru, do krajní horní polohy.

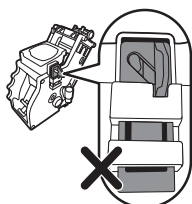

- Háček není umístěn správně, pokud se stále nachází v dolní poloze.
- 3 Nasuňte varnou sestavu po vodicích kolejničích zpět do přístroje, až se v dané poloze zajistí se zřetelným zaklapnutím.

Upozornění: Netiskněte tlačítko PUSH (Tlačit).

- 4 Zavřete obslužná dvířka.

Mazání

Aby přístroj dosahoval optimálního výkonu, je nutné mazat varnou sestavu. Frekvence mazání je uvedena v následující tabulce. Podporu získáte na našich webových stránkách: www.saeco.com/care.

Četnost použití

Počet nápojů připravených každý den

Frekvence mazání

Nízká	1-5	Každé 4 měsíce
Normální	6-10	Každé 2 měsíce
Vysoká	> 10	Každý měsíc

- 1 Vypněte přístroj a odpojte jej ze sítě.
- 2 Vyměňte varnou sestavu a opláchněte ji pod vlažnou tekoucí vodou.
- 3 Naneste tenkou vrstvu mazacího tuku kolem hřídele ve spodní části varné sestavy.

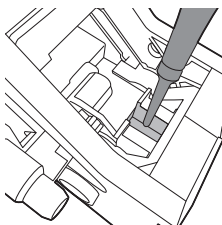

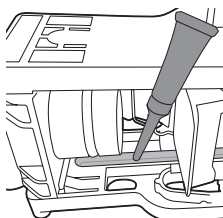

- 4 Naneste tenkou vrstvu mazacího tuku na kolejničky po obou stranách (viz obrázek).
- 5 Vložte varnou sestavu zpět.

Tabu s mazacím tukem můžete použít vícekrát.

Čištění karafy na mléko

Rychlé čištění karafy

Po přípravě nápoje obsahujícího mléko se na displeji zobrazí ikona čištění karafy.

- 1 Po zobrazení ikony čištění karafy na displeji stiskněte tlačítko OK, pokud chcete provést cyklus čištění.
- 2 Vyměňte šálek s nápojem a pod hubici dávkovače mléka postavte vhodnou nádobu.

Poznámka: Zkontrolujte, zda je hubice dávkovače mléka vysunuta.

- 3 Stisknutím tlačítka OK spustíte vypouštění horké vody.

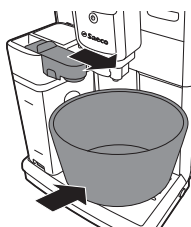

Důkladné čištění karafy na mléko

Aby byla karafa na mléko důkladně vyčištěna, je třeba pravidelně provádět následující postup:

- 1 Sejměte víko jednotky dávkovače mléka.

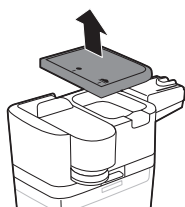

- 2 Zvedněte hubici dávkovače mléka nad jednotku dávkovače mléka.
- 3 Z hubice dávkovače mléka vyjměte trubičku na mléko.
- 4 Trubičku na mléko a hubici dávkovače mléka důkladně omyjte vlažnou vodou.

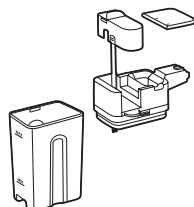

Týdenní čištění karafy na mléko

Hubice dávkovače mléka se skládá z 5 součástí. Jednou týdně demontujte všechny součásti a umyjte je pod tekoucí vodou. Všechny součásti kromě nádržky na mléko můžete rovněž mýt v myčce.

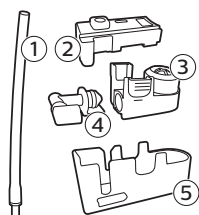

- 1 Trubička na mléko
 - 2 Gumová podpěra
 - 3 Pěnitko na mléko
 - 4 Konektor pěnitka na mléko
 - 5 Tělo hubice dávkovače mléka
- Rozebrání hubice dávkovače mléka

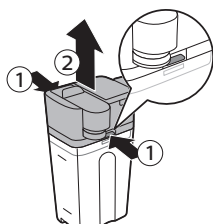

- 1 Stiskněte uvolňovací tlačítka na obou stranách jednotky dávkovače mléka (1) a zvedněte horní část nádržky na mléko (2).

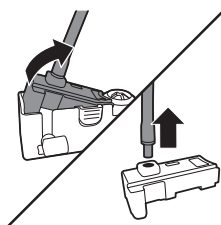

- 2 Otočte jednotku dávkovače mléka dnem nahoru a pevně ji držte v ruce. Vytáhněte trubičku na mléko z gumové podpěry.

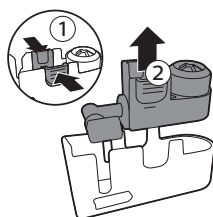

- 3 Zmáčkněte uvolňovací tlačítka na napěňovači mléka a z gumové podpěry vyjměte pěnitko na mléko.

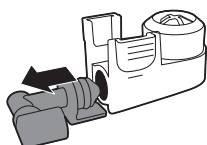

- 4 Stáhněte konektor z pěnitka na mléko.
- 5 Všechny součásti očistěte pod vlažnou tekoucí vodou.

Opětovná montáž karafy na mléko

- 1 Chcete-li hubici dávkovače mléčné pěny znovu sestavit, proveďte v opačném pořadí kroky 2 až 4 z části Demontáž hubice dávkovače mléčné pěny.
- 2 Vložte hubici dávkovače mléčné pěny zpět do horní části karafy na mléko.
- 3 Vložte horní část karafy na mléko zpět na karafu na mléko.

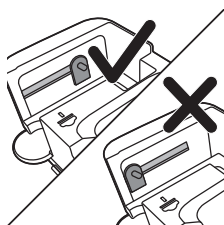

Poznámka: Před vrácením hubice dávkovače mléčné pěny zpět do horní části karafy na mléko přesuňte koleček uvnitř horní části do správné polohy. Pokud tento koleček nebude ve správné poloze, nelze hubici dávkovače mléčné pěny vrátit zpět do horní části karafy na mléko.

Měsíční čištění karafy na mléko

Při tomto cyklu čištění použijte pouze čisticí prostředek pro čištění mléčného obvodu SAECO CA6705.



- 1 Obsah sáčku s čističem mléčného obvodu nalijte do karafy na mléko. Potom karafu na mléko naplňte vodou po ukazatel hladiny MAX.
- 2 Vložte karafu na mléko do přístroje a pod hubici dávkovače mléka postavte vhodnou nádobu.
- 3 Stiskněte tlačítko MENU (Nabídka), vyberte položku DRINKS (Nápoje) a přejděte k položce MILK FROTH (Mléčná pěna). Stisknutím tlačítka OK spusťte vypouštění čisticího roztoku.
- 4 Krok 3 opakujte, dokud není karafa na mléko prázdná.
- 5 Když je karafa prázdná, vyjměte z přístroje nádobu a karafu na mléko.
- 6 Karafu na mléko důkladně očistěte a naplňte ji čistou vodou po ukazatel hladiny MAX.
- 7 Vložte do přístroje karafu na mléko.
- 8 Umístěte nádobu pod hubici pro dávkování mléka.
- 9 Stiskněte tlačítko MENU (Nabídka) a výběrem položky MILK FROTH (Mléčná pěna) v nabídce DRINKS (Nápoje) spusťte cyklus čištění karafy.
- 10 Krok 9 opakujte, dokud není karafa na mléko prázdná.

Poznámka: Roztok vypuštěný během tohoto kroku nikdy nepijte.

- 11 Opakujte kroky 6 až 10.
- 12 Cyklus čištění je dokončen, když přístroj přestane vypouštět vodu.
- 13 Demontujte všechny součásti a opláchněte je pod vlažnou tekoucí vodou.

Přístroj je připraven k použití.

Postup odstranění vodního kamene

Když se na displeji zobrazí zpráva START CALC CLEAN (Spustit čištění vodního kamene), je třeba přístroj zbavit usazeného vodního kamene. Pokud po zobrazení této zprávy na displeji vodní kámen neodstraníme, přístroj může přestat správně fungovat. V takovém případě jeho opravy nejsou kryté zárukou.

K odstranění vodního kamene z přístroje použijte pouze roztok společnosti Saeco. Roztok k odstranění vodního kamene společnosti Saeco je navržen tak, aby zajistil optimální výkon přístroje. Použití jiných výrobků může přístroj poškodit a zanechat ve vodě rezidua. Roztok k odstranění vodního kamene společnosti Saeco můžete zakoupit online na webu www.saeco.com/care.

Proces odstranění vodního kamene trvá 30 minut a skládá se z cyklu odstranění vodního kamene a vyplachování. Cyklus odstranění vodního

kamene nebo vyplachování můžete pozastavit stisknutím tlačítka ESC (Zpět). V pozastaveném cyklu můžete pokračovat stisknutím tlačítka OK.

Poznámka: Během procesu odstranění vodního kamene neodstraňujte varnou sestavu.

Varování: Roztok k odstranění vodního kamene ani vodu vypuštěnou během procesu odstranění vodního kamene nepijte.

- 1 Vyjměte tácek na odkapávání a nádobu na namletou kávu, vyprázdněte a vyčistěte je a vraťte je zpět na místo.
- 2 Pod hubici dávkovače kávy umístěte velkou nádobu (1,5 l).
- 3 Když se na displeji zobrazí zpráva START CALC CLEAN (Spustit čištění vodního kamene), stisknutím tlačítka OK spusíte proces odstranění vodního kamene. Pokud je připojena, vyjměte dávkovací hubici horké vody.

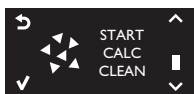

- Zpráva na displeji vám připomene, abyste vložili karafu.



- Zpráva na displeji vám připomene, abyste otevřeli dávkovací hubici mléka.



- Zpráva na displeji vám připomene, abyste vyjmuli filtr AquaClean.

Poznámka: Proces odstranění vodního kamene můžete vynechat stisknutím tlačítka ESC (Zpět). Pokud chcete tento proces spustit později, stiskněte tlačítko MENU (Nabídka), vyberte položku MENU (Nabídka) a přesuňte se k výběru položky DESCALING (Odstranění vodního kamene). Potvrďte stisknutím tlačítka OK.

- 4 Do nádržky na vodu nalijte roztok k odstranění vodního kamene. Nádržku na vodu naplňte pitnou vodou až po ukazatel hladiny CALC CLEAN (Čištění vodního kamene). Nádržku na vodu vložte zpět do přístroje. Potvrďte stisknutím tlačítka OK.
 - Spustí se první fáze postupu odstranění vodního kamene. Stroj začne v určitých intervalech dávkovat roztok k odstranění vodního kamene.
 - Na displeji se zobrazí ikona odstranění vodního kamene, ukazatel fáze a trvání. První fáze trvá 20 minut.
- 5 Nechte přístroj vypouštět roztok k odstranění vodního kamene, dokud není nádržka na vodu prázdná.
- 6 Vyjměte nádržku na vodu a vypláchněte ji.

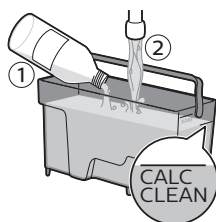

- 7 Nádržku na vodu naplňte pitnou vodou až po ukazatel hladiny CALC CLEAN (Čištění vodního kamene). Nádržku na vodu vložte zpět do přístroje a stiskněte tlačítko OK.
- 8 Vyjměte karafu na mléko a vyčistěte ji. Karafu na mléko naplňte vodou po ukazatel hladiny MIN. Vložte karafu na mléko do přístroje a otevřete hubici dávkovače mléčné pěny.
- 9 Nádobu vyjměte a vylijte a postavte ji zpět pod hubici dávkovače kávy. Potvrďte stisknutím tlačítka OK.
- 10 Spustí se druhá fáze postupu odstranění vodního kamene – cyklus čištění. Tato fáze trvá 3 minuty. Na displeji se zobrazí ikona čištění a ukazatel trvání fáze.

Poznámka: Není-li nádržka na vodu naplněna až po označení CALC CLEAN, může si přístroj vyžádat další čistící cyklus.

- 11 Vyčkejte, dokud přístroj nepřestane dávkovat vodu. Proces odstranění vodního kamene je dokončen, když se displeji zobrazí symbol zaškrtnutí.
- 12 Stisknutím tlačítka OK ukončíte cyklus odstranění vodního kamene. Stroj se začne zahřívat a provede automatický výplachový cyklus.
- 13 Vyjměte prázdný zásobník.
- 14 Po odstranění vodního kamene vyčistěte karafu na mléko pomocí postupu Týdenní čištění karafy na mléko.
- 15 Vyčistěte varnou sestavu pomocí cyklu Týdenní čištění varné sestavy.
- 16 Do nádržky na vodu vložte nový filtr AquaClean.

Tip: Používáním filtru AquaClean snížíte potřebu odstraňování vodního kamene.

Co dělat, pokud je proces odstranění vodního kamene přerušen

Po spuštění procesu odstranění vodního kamene je nutné ponechat přístroj, aby celý proces dokončil, a nevypínat jej. Pokud se přístroj v průběhu odstraňování vodního kamene zablokuje, proces odstranění vodního kamene lze ukončit stisknutím pohotovostního tlačítka. Pokud k tomu dojde (nebo v případě výpadku proudu či náhodného odpojení síťového kabelu), postupujte takto:

- 1 Vyprázdněte a důkladně vyčistěte nádržku na vodu.
- 2 Naplňte nádržku na vodu až po ukazatel hladiny CALC CLEAN (Čištění vodního kamene) a přístroj znovu zapněte. Přístroj se zahřeje a provede automatický cyklus vyplachování.
- 3 Před přípravou jakéhokoli nápoje proveďte cyklus manuálního vyplachování.

Poznámka: Pokud nebyl proces odvápnění dokončen, bude přístroj pokud možno co nejdříve vyžadovat nové odvápnění.

Varovné ikony a chybové kódy

Význam varovných ikon

Varovné ikony jsou zobrazeny červeně. Nižší je uveden seznam varovných ikon, které se mohou zobrazit na displeji, a jejich význam.



Nádržku na vodu naplňte pitnou vodou až po ukazatel hladiny MAX.



Není vložena karafa na mléko. Vložte do přístroje karafu na mléko.



Násypka na kávová zrna je prázdná. Násypku na kávová zrna naplňte novými kávovými zrny.



Nádoba na namletou kávu je plná. Zkontrolujte, zda je přístroj zapnutý. Poté vyjměte nádobu na namletou kávu a vyprázdněte ji.



Varná sestava není vložena v přístroji nebo není vložena správně. Vložte varnou sestavu.



Varná sestava je zablokována kávovým práškem. Vyčistěte varnou sestavu.



Není vložena dávkovací hubice horké vody. Vložte dávkovací hubici horké vody.



Vložte tácek na odkapávání a uzavřete obslužná dvířka.



Pokud se na displeji zobrazí kód chyby, nahlédněte do části Význam chybových kódů a zjistíte význam příslušného kódu a opatření, která můžete provést. Pokud je na displeji zobrazena tato ikona, přístroj nelze použít.

Význam chybových kódů

Nižší je uveden seznam chybových kódů, které se mohou zobrazit na displeji, jejich význam a způsob, jak příslušné potíže vyřešit. Pokud tato řešení nepomohou odstranit kód chyby z displeje a vrátit přístroj zpět do běžného provozního stavu, kontaktujte linku péče o zákazníky společnosti Saeco. Kontaktní údaje naleznete v záruční brožůře, případně na webu www.saeco.com/care.

Chybový kód	Problém	Příčina	Možné řešení
01	Mlýnek na kávu je zablokovaný.	Trubice výstupu kávy je ucpaná.	Důkladně vyčistěte trubici výstupu kávy rukojetí odměrky nebo rukojetí lžičky. Vypněte přístroj a znovu jej zapněte.

Chybový kód	Problém	Příčina	Možné řešení
03 - 04	Vyskytl se problém s varnou sestavou.	Varná sestava je znečištěná.	Vyjměte varnou sestavu a důkladně ji vyčistěte.
		Varná sestava není správně umístěna.	Vyjměte varnou sestavu a znovu ji vložte. Než varnou sestavu znovu nasunete do přístroje, zkontrolujte, že dvě referenční značky po stranách líčují.
05	Nastal problém s obvodem vody.	Obvod vody je zavzdušněn.	Nádržku na vodu několikrát vyjměte a vložte zpět. Přesvědčte se, že jste ji do přístroje vložili správně. Zkontrolujte, zda je přihrádka nádržky na vodu čistá.
			Při použití filtru AquaClean: Vyjměte filtr AquaClean z nádržky na vodu a zatřeste s ním, aby došlo k odstranění veškerého vzduchu z tohoto filtru. Poté filtr AquaClean vložte zpět do nádržky na vodu.
14	Přístroj se přehřál.	Možných příčin je více.	Přístroj vypněte a po 30 minutách jej znovu zapněte. Tento postup 2–3krát opakujte.

Řešení problémů

V této kapitole jsou shrnuty nejběžnější problémy, se kterými se můžete u přístroje setkat. Pokud se vám nepodaří problém vyřešit s pomocí zde uvedených informací, navštivte web www.saeco.com/care, kde jsou uvedeny odpovědi na nejčastější dotazy, nebo kontaktujte Středisko péče o zákazníky ve vaší zemi.

Problém	Příčina	Řešení
Kávovar se nezapne.	Přístroj je odpojen nebo je hlavní vypínač v poloze vypnuto (0).	Zkontrolujte, zda je síťová šňůra správně připojena.
		Zkontrolujte, že je hlavní vypínač v poloze zapnuto (I).
Přístroj je spuštěn v režimu DEMO (Ukázka).	Drželi jste pohotovostní tlačítko stisknuté déle než 8 sekund.	Přístroj vypněte a znovu zapněte pomocí hlavního vypínače na zadní straně přístroje.
Táček na odkapávání se rychle zaplní.	To je normální jev. Kávovar používá vodu k čištění vnitřního obvodu a varné sestavy. Část vody proudí vnitřní soustavou přímo do táčku na odkapávání.	Táček na odkapávání vyprázdněte, když se za krytem táčku na odkapávání rozsvítí kontrolka plného táčku.

Problém	Příčina	Řešení
		Pod dávkovací hubici postavte šálek na sběr čistící vody.
Zůstává zobrazena ikona plně nádoby na namletou kávu.	Nádobu na namletou kávu jste vyprázdnili, když byl přístroj vypnutý.	Nádobu na namletou kávu zásadně vyprazdňujte, když je přístroj zapnutý. Pokud nádobu na namletou kávu vyprázdníte v době, kdy je přístroj vypnutý, nedojde k vynulování počítadla cyklů kávy. V takovém případě na displeji zůstane zobrazena zpráva Empty coffee grounds container (Vyprázdněte nádobu na namletou kávu), i když tato nádoba není plná.
	Nádobu na namletou kávu jste vložili zpět příliš brzy.	Nádobu na namletou kávu nevkládejte zpět, dokud vás k tomu nevyzve zpráva na displeji.
Nemohu vyjmout varnou sestavu.	Varná sestava není ve správné poloze.	Zavřete obslužná dvířka. Kávovar vypněte a znovu jej zapněte. Vyčkejte, dokud se nezobrazí obrazovka Machine ready (Přístroj je připraven), a potom vyjměte varnou sestavu.
	Nevyjmulí jste nádobu na namletou kávu.	Nádobu na namletou kávu vyjměte před vyjmutím varné sestavy.
Nemohu vložit varnou sestavu.	Varná sestava není ve správné poloze.	Před vrácením zpět na místo jste varnou sestavu neusadili do správné polohy. Zkontrolujte, že zda je páčka v kontaktu se základnou varné sestavy a zda je háček varné sestavy ve správné poloze.
		Přístroj resetujete následujícím způsobem: Vložte zpět tácek na odkapávání a nádobu na namletou kávu. Varnou sestavu nechte vyndanou. Zavřete obslužná dvířka a potom přístroj zapněte a vypněte. Poté zkuste znovu vložit varnou sestavu.
	Přístroj stále provádí proces odstranění vodního kamene.	Během procesu odstranění vodního kamene nelze varnou sestavu vyjmout. Nejprve dokončete odvápnovací cyklus a potom varnou sestavu vyjměte.
Káva obsahuje příliš málo krémové pěny nebo je vodnatá.	Mlýnek je nastaven na příliš hrubé mletí.	Nastavte mlýnek na jemnější mletí.
	Směs kávy není vhodná.	Zkuste jinou směs kávy.
	Kávovar provádí vlastní automatické nastavení.	Připravte několik šálků kávy.
	Varná sestava je znečištěná.	Vyčistěte varnou sestavu.

Problém	Příčina	Řešení
Z hubice dávkovače kávy uniká káva.	Hubice dávkovače kávy je ucpaná.	Vyčistěte hubici dávkovače kávy i její otvory pomocí kulatého kartáče.
	Trubice výstupu kávy je ucpaná.	Vyčistěte trubici výstupu kávy.
Káva není dostatečně teplá.	Použili jste studené šálky.	Šálky předehejte vypláchnutím horkou vodou.
	Nastavená teplota je příliš nízká. Zkontrolujte nastavení nabídky.	Nastavte v nabídce vyšší teplotu kávy.
	Přidali jste mléko.	Bez ohledu na teplotu přidaného mléka vždy dojde k určitému snížení teploty kávy.
Kávovar mele kávová zrna, ale nevytéká z něj žádná káva.	Trubice výstupu kávy je ucpaná.	Vyčistěte trubici výstupu kávy rukojetí odměrky nebo rukojetí lžičky. Vypněte přístroj a znovu jej zapněte.
	Mlýnek je nastaven na příliš jemné mletí.	Nastavte mlýnek na hrubší mletí.
	Varná sestava je znečištěná.	Vyčistěte varnou sestavu.
	Hubice dávkovače kávy je znečištěná.	Vyčistěte hubici dávkovače kávy i její otvory pomocí kulatého kartáče.
Káva vytéká příliš pomalu.	Mlýnek je nastaven na příliš jemné mletí.	Použijte jinou směs kávy nebo změňte nastavení mlýnku.
	Varná sestava je znečištěná.	Vyčistěte varnou sestavu.
	Trubice výstupu kávy je ucpaná.	Vyčistěte trubici výstupu kávy rukojetí odměrky nebo rukojetí lžičky.
	Obvod kávovaru je ucpan vodním kamenem.	Kávovar odvápněte.
Napěněné mléko je příliš chladné.	Šálky jsou studené.	Předehejte šálky teplou vodou.
Mléko se nenapění.	Karafa na mléko je znečištěna nebo není vložena správně.	Vyčistěte karafu a zkontrolujte, zda je umístěna a vložena správně.
	Hubice dávkovače mléka nebyla zcela otevřena.	Zkontrolujte, zda je hubice dávkovače mléka nastavena do správné polohy.
	Karafa na mléko není zcela sestavena.	Zkontrolujte, zda byly všechny součásti (zejména trubička na mléko) sestaveny správně.

Problém	Příčina	Řešení
	Použitý druh mléka není vhodný k napěňování.	Různé druhy mléka vyprodukují různé množství a různou kvalitu pěny. Vyzkoušeli jsme následující druhy mléka, které produkují vhodnou mléčnou pěnu: částečně odstředěné nebo plnotučné kravské mléko, sójové mléko nebo mléko bez laktózy. Další druhy mléka nebyly vyzkoušeny a mohou vyprodukovat menší množství mléčné pěny.
Nemohu aktivovat filtr AquaClean a přístroj žádá o odstranění vodního kamene.	Již jste filtr AquaClean vyměnili 8krát. Po 8. výměně filtru AquaClean musíte přístroj zbavit vodního kamene.	Nejprve přístroj zbavte vodního kamene a potom vložte filtr AquaClean. Filtr AquaClean aktivujte vždy v nabídce přístroje. Tuto akci provádějte i při výměně filtru.
	Filtr nebyl vyměněn včas poté, co začala blikat ikona filtru AquaClean, a kapacita filtru poklesla na 0 %.	Nejprve přístroj zbavte vodního kamene a potom vložte filtr AquaClean.
	Filtr AquaClean jste nevložili během první instalace, ale až po přípravě cca 50 šálků kávy (o objemu 100 ml). Přístroj nebyl před vložením filtru AquaClean zcela zbaven vodního kamene.	Nejprve přístroje zbavte vodního kamene a potom vložte nový filtr AquaClean. Po odstranění vodního kamene se počítadlo filtrů vynuluje na hodnotu 0 z 8. Aktivaci filtru vždy potvrďte v nabídce přístroje. Tuto akci provádějte i po výměně filtru.
	Neaktivovali jste nový nebo vyměněný filtr AquaClean v nabídce přístroje. Aktivaci filtru je nutné v nabídce přístroje potvrdit také po výměně filtru.	Nejprve přístroje zbavte vodního kamene. Poté aktivujte filtr AquaClean v nabídce přístroje. Tuto akci provádějte i při výměně filtru.
Po výměně filtru se na displeji nezobrazí ikona filtru AquaClean.	Neprovedli jste potvrzení aktivace filtru v nabídce přístroje.	Potvrďte aktivaci filtru v nabídce přístroje. Pokud se na displeji zobrazí zpráva „START CALC CLEAN“ (Spustit čištění vodního kamene), je třeba přístroj nejprve zbavit usazeného vodního kamene. Vyjměte filtr AquaClean před odstraněním vodního kamene a po dokončení akce ho vložte zpět.
Filtr AquaClean je vložen, ale je zobrazena zpráva o odstranění vodního kamene.	Neprovedli jste aktivaci filtru AquaClean v nabídce přístroje.	Nejprve přístroje zbavte vodního kamene a potom vložte nový filtr AquaClean. Tím se počítadlo filtrů vynuluje na hodnotu 0 z 8. Vždy potvrďte aktivaci filtru v nabídce přístroje, a to i po výměně filtru.
Filtr AquaClean nemá správnou velikost.	Filtr je třeba zbavit vzduchu.	Nechte z filtru uniknout všechny vzduchové bublinky.

Problém	Příčina	Řešení
	V nádržce na vodu je stále voda.	Před vložením filtru nádržku na vodu vyprázdněte.
	Pokoušíte se vložit jiný filtr než AquaClean.	Do přístroje se správně vejdou pouze filtry AquaClean.
	K filtru AquaClean není připojen gumový O-kroužek.	Najděte v balení O-kroužek a připojte ho k filtru AquaClean.
Pod kávovarem se objevila voda.	Táček na odkapávání je plný a přetekl.	Táček na odkapávání vyprázdněte, když se za táčkem na odkapávání rozsvítí kontrolka zaplnění táčku. Před odvápnováním kávovaru vždy vyprázdněte táček na odkapávání.
	Kávovar nestojí vodorovně.	Aby ukazatel naplnění táčku na odkapávání fungoval správně, umístěte kávovar na vodorovný povrch.

4219.460.3599.2 REV02 (12/2016)

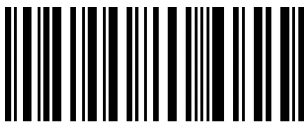

421946035992



>75% recycled paper
>75% papier recyclé

www.saeco.com/care