

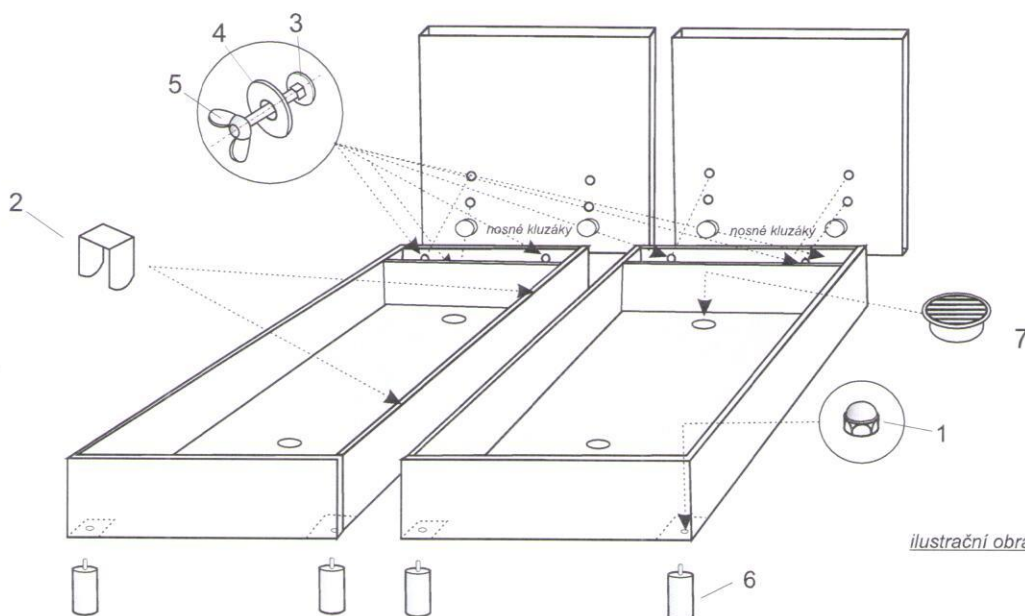





# MONTÁŽNÍ NÁVOD

COLORADO

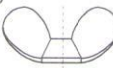

ilustrační obrázek

1)  4 ks M10
2)  2 ks spona na korpus
3)  8 ks M6x60
4)  8 ks ø6,4
5)  8 ks M6
6)  4 ks ø60x110
7)  4 ks

Výrobek se skládá:

- 1.) 2x polovina úložného prostoru s matrací
- 2.) čelo lůžka
- 3.) balíček s kováním

Je důležité, aby montáž prováděli vždy dvě osoby, předejdete tak možnému poškození.

Po rozbalení jednotlivých částí lůžka provedeme nejprve kompletaci úložných prostorů a proto otevřeme úložný prostor vyklopením matrace.

Začněte montáží podpěrných nožek č. 6, které připevníte k plechovým rožkům uloženým ve vnějším rohu úložného prostoru pomocí matice č. 1. Dostatečně utáhněte!

Položte korpus na nosné kolíky na čele tak, aby díry na čele a v korpusu byly přímo naproti sobě. Poté vsuňte šrouby č. 3 z vnitřní strany korpusu a za čelem zajistěte tyto šrouby pomocí podložky č. 4 a křídlové matice č. 5. Šrouby dotáhněte.

Dle stejného postupu pokračujte i v montáži druhého korpusu.

Když máte oba korpusy s čelem sešroubované, zbývá je spojit pomocí spony na korpusy.

Sponu nasazujte opatrně, ať nepoškodíte potahovou látku.

Když je postel sešroubovaná, dotáhněte ještě jednou všechny šrouby, aby nedošlo k poškození postele.

Nakonec do otvorů ve dně úložného prostoru vložte větrací mřížky č.7.

**UPOZORNĚNÍ:** Úložný prostor lůžka je konstruován výhradně pro ukládání lůžkovin! V průběhu užívání kontrolujte pevnost spojů u výklopného kování, poněvadž je přichyceno šrouby s maticemi, které se během používání mohou mírně uvolnit. Preventivní kontrolou a dotažením matic předejdete případnému uvolnění a zkřížení matrací. Matraci otvírejte pouze pomocí ucha uloženého ve středu matrace!!!

**DOPORUČENÍ:** V případě křivého uložení matrací vůči úložnému prostoru lůžka způsobené nerovností podlahy či jinými vlivy, povolte šrouby držící matraci k výklopnému kování, seřídte matraci a opět utáhněte.

Maximální nosnost úložného dna korpusu je 25 kg!!!

Přejeme Vám klidný a zdravý spánek s naším výrobkem.

